

This Owner's Manual is provided and hosted by Appliance Factory Parts.

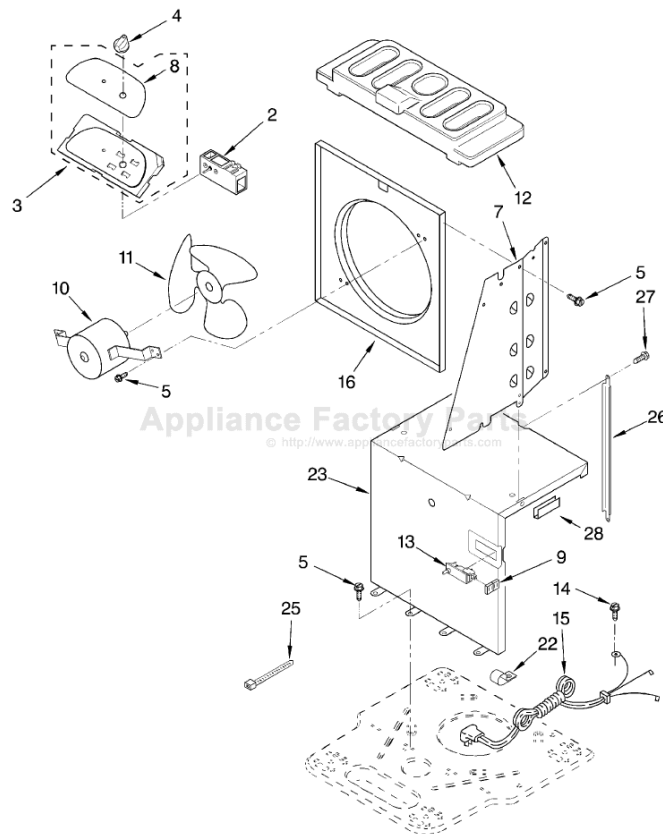

WHIRLPOOL DH25G0 Owner's Manual

[Shop genuine replacement parts for WHIRLPOOL
DH25G0](#)



[Find Your WHIRLPOOL Dehumidifier Parts - Select From 309 Models](#)

----- Manual continues below -----

Dehumidifier Use & Care Guide



Contents

Safety information	2
Electrical requirements	3
Installing dehumidifier	4
Operating dehumidifier	5
Removing and emptying water bucket	6
Caring for your dehumidifier	7
If you need assistance or service	8
Warranty	9

Part No. 1168835 Rev. A

9-97

Safety information

Your safety and the safety of others is very important.

We have provided many important safety messages in this manual and on your appliance. Always read and obey all safety messages.



This is the safety alert symbol. This symbol alerts you to hazards that can kill or hurt you and others. All safety messages will be preceded by the safety alert symbol and the word "DANGER" or "WARNING." These words mean:

DANGER

You will be killed or seriously injured if you don't follow instructions.

WARNING

You can be killed or seriously injured if you don't follow instructions.

All safety messages will identify the hazard, tell you how to reduce the chance of injury, and tell you what can happen if the instructions are not followed.

IMPORTANT SAFETY INSTRUCTIONS

WARNING — To reduce the risk of fire, electric shock, or injury when using your dehumidifier, follow these basic precautions:

- Plug into a grounded 3 prong outlet.
- Do not remove ground prong.
- Do not use an adapter.
- Do not use an extension cord.
- Unplug dehumidifier before servicing.
- Do not drink water collected in the water bucket.

— SAVE THESE INSTRUCTIONS —

It is your responsibility to:

- Install the dehumidifier according to the Installation Instructions.
- Connect the dehumidifier only to the proper kind of outlet, with the correct electrical supply and ground. See "Electrical requirements," page 3.

Electrical r

A 115-volt (103.5 min., 126.5 max.), 60-Hz, AC-only, 15- or 20-ampere fused and properly grounded electrical supply is required. A time-delay fuse or time-delay circuit breaker is recommended. Use a separate circuit to connect only the dehumidifier.

WARNING



Electrical Shock Hazard
Plug into a grounded 3 prong outlet.

Do not remove ground prong.

Do not use an adapter.

Do not use an extension cord.

Failure to follow these instructions can result in death, fire, or electrical shock.

Installing dehumidifier

Good air circulation is needed for best performance—allow at least 12-18 inches (30.5 - 45.7 cm) of air space on all sides of the dehumidifier.



Keep all outside doors, windows and other openings closed when operating dehumidifier. Humid outdoor air will increase dehumidifier work load.

Install dehumidifier on a level floor strong enough to support the dehumidifier with a full bucket of water.



Install your dehumidifier in an area where the temperature will not fall below 65°F (18.3°C). Lower temperatures will cause ice to form on coils.



If icing occurs, unplug dehumidifier (or turn off) until ice melts and room temperature rises.



When moving dehumidifier, use the grip areas with both hands to push dehumidifier to a new location. Do not lift the dehumidifier with grip area. Pick dehumidifier up from the bottom to carry.

Operating c

EMPTY/ADJUST BUCKET light:

If this light is on, the dehumidifier is **not running**. This light indicates that you need to check:

- **If the bucket is full**, empty bucket and replace.
- **If the bucket is not in position**, remove bucket and replace. Make sure the bucket fits all the way into the dehumidifier and the light is off or dehumidifier will not run.



FAN SPEED:

Some models: this controls fan operation. Use desired setting.

- HIGH** - for faster moisture removal.
- LOW** - for slower moisture removal.

Removing & emptying water bucket

! WARNING

Sickness Hazard

Do not drink water collected in water bucket.

Doing so can result in sickness.

Bucket method:



1. Use both side handles to lift bucket. Pull bucket forward and remove.
2. Carry bucket to a large sink or tub.



3. Pour water through opening into a sink or tub.
4. Replace bucket completely and check that Empty/Adjust light is off.

Drain hose connection method: (to drain water from bucket continuously)

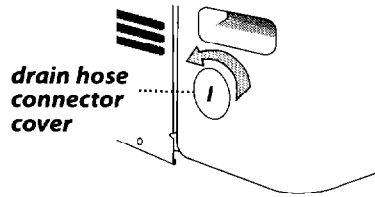

1. Use a flat-blade screwdriver to remove cover from drain connector. Turn cover counterclockwise. Discard cover. It cannot be reused.



2. Cut out center of the drain hose connector. Remove the piece and discard.



3. Attach a garden hose to drain hose connector. The garden hose should not be longer than 8 feet (2.4 m). Run other end of garden hose into a floor drain. Check that the hose lies flat and in the drain.

To use the bucket without the garden hose:

Use a garden hose cap to seal the drain hose connector.

Caring for you

General cleaning and maintenance

1. Dust the front grille and side panels with a soft brush or the dusting attachment of your vacuum.
2. If cabinet paint chips, you can touch up the paint with a good grade enamel paint to prevent rust.

Water bucket cleaning

Every few weeks, rinse the inside of the water bucket with a mild detergent to prevent growth of mold, mildew and bacteria.



Cleaning the interior coil

For best efficiency, clean the coil at least once a year with the brush attachment of your vacuum. Be sure the coil is dry for easier cleaning.

Tool needed:

Phillips screwdriver

Removing front of dehumidifier:

! WARNING



Electrical Shock Hazard

Unplug dehumidifier before cleaning.

Replace all panels before operating.

Failure to do so can result in death or electrical shock.

If you need assistance or service...

If you need service or call with a question, have this information ready:

Model number _____

Serial number _____

Purchase date _____

Phone number _____

Store _____

Model and serial numbers are located on the wall behind the water bucket.

1. Before calling for assistance...

Performance problems often result from little things you can find and fix yourself without tools of any kind.

Dehumidifier will not run:

- Is unit plugged into a live circuit with proper voltage?
- Is unit turned on?
- Is water bucket installed properly?
- Does water bucket need emptying?
- Has a house fuse blown or circuit breaker tripped?

Normal operating sounds:

When your dehumidifier is **operating normally**, you will hear sounds such as:

- Compressor sounds—the compressor can be loud. This is normal.
- "Clicking" sounds—can be heard when the unit or compressor turns off and on, and when the Automatic Shutoff Switch is working.
- Air movement from the fan.

Normal operating conditions:

- Unit will put out heat.
- Do not operate below 65°F (18.3°C).

2. If you need assistance in the U.S.A....

Call your local dealer or the Whirlpool Consumer Assistance Center toll-free at 1-800-253-1301. When requesting assistance, please provide model number, serial number, date of purchase, and a complete description of the problem. This information is needed to better respond to your request.

If you need further assistance, you can write to:

Consumer Assistance Center
c/o Correspondence Dept.
2000 North M-63
Benton Harbor, MI 49022-2692

Please include a daytime phone number in your correspondence.

3. If you need assistance or service in Canada...

Contact the dealer from whom you purchased your appliance, or call the Consumer Assistance Centre toll free, **8:30 a.m. - 6:00 p.m. (EST)**, at **1-800-461-5681**.

OR

Contact your nearest direct service branch or authorized servicing outlet to service your appliance. (See list below.)

NOTE: When asking for help or service:

Please provide a detailed description of the problem, your appliance's complete model and serial numbers, and the purchase date. This information will help us respond properly to your request.

Direct service branches:

BRITISH COLUMBIA 1-800-665-6788

ALBERTA 1-800-661-6291

ONTARIO
Ottawa area 1-800-267-3456
(except 807 area code)
Outside the Ottawa area 1-800-807-6777

MANITOBA, SASKATCHEWAN and 807 area code in ONTARIO 1-800-665-1683

QUEBEC Montreal 1-800-361-3032
(except South Shore) 1-800-361-0950
South Shore Montreal 1-800-361-1523
Quebec City 1-800-361-1523
Sherbrooke 1-800-567-6966

ATLANTIC PROVINCES 1-800-565-1598

Dehumidifier Warranty

LENGTH OF WARRANTY	WE WILL PAY FOR						
FULL ONE-YEAR WARRANTY From Date of Purchase	Replacement parts and repair labor to correct defects in materials or workmanship.						
FULL FIVE-YEAR WARRANTY From Date of Purchase	Replacement parts and repair labor to correct defects in materials or workmanship in the sealed refrigeration system. These parts are: <table style="width: 100%; border: none;"> <tr> <td style="width: 50%;">1. Compressor</td> <td style="width: 50%;">4. Drier-Strainer</td> </tr> <tr> <td>2. Evaporator</td> <td>5. Connecting Tubing</td> </tr> <tr> <td>3. Condenser</td> <td></td> </tr> </table>	1. Compressor	4. Drier-Strainer	2. Evaporator	5. Connecting Tubing	3. Condenser	
1. Compressor	4. Drier-Strainer						
2. Evaporator	5. Connecting Tubing						
3. Condenser							

WE WILL NOT PAY FOR

- A. Service calls to:**
 - 1. Correct the installation of your dehumidifier.
 - 2. Instruct you how to use your dehumidifier.
 - 3. Replace house fuses or correct house wiring.
- B. Pickup and delivery.** This dehumidifier is designed to be repaired in the home.
- C. Damage to the dehumidifier caused by accident, misuse, fire, flood, acts of God or use of products not mentioned in this manual.**
- D. Repairs to parts or systems resulting from unauthorized modifications made to the dehumidifier.**
- E. In Canada, travel or transportation expenses for customers who reside in remote areas.**

Service under the full warranties must be provided by an authorized service company.

WHIRLPOOL CORPORATION SHALL NOT BE LIABLE FOR INCIDENTAL OR CONSEQUENTIAL DAMAGES. Some states or provinces do not allow the exclusion or limitation of incidental or consequential damages, so this limitation or exclusion may not apply to you. This warranty gives you specific legal rights, and you may also have other rights which vary from state to state or province to province.

Outside the United States and Canada, a different warranty may also apply. For details, please contact your authorized dealer.

If you need service, first see the "If you need assistance or service" section of this book. After checking "If you need assistance or service," additional help can be found by calling the Whirlpool Consumer Assistance Center telephone number, **1-800-253-1301**, from anywhere in the U.S.A. For service in Canada, see "If you need assistance or service in Canada" for the service branch in your area.

Manual de uso y cuidado del deshumidificador



Contenido

Información de seguridad	2
Requisitos eléctricos	3
Cómo instalar el deshumidificador	4
Cómo operar el deshumidificador	5
Cómo sacar y vaciar el balde de agua	6
Cuidado de su deshumidificador	7
Si necesita asistencia o servicio	8
Garantía	9

Su seguridad y la de los demás es muy importante para nosotros.

Hemos incluido muchos mensajes importantes de seguridad en este manual y en su electrodoméstico. Lea y obedezca siempre todos los mensajes de seguridad.



Este es el símbolo de advertencia de seguridad. Este símbolo le llamará la atención sobre peligros que le pueden causar lesiones o la muerte a usted y otras personas. Todos los mensajes de seguridad están precedidos por el símbolo de advertencia de seguridad y la palabra "PELIGRO" o "ADVERTENCIA". Estas palabras significan:

PELIGRO

Si no sigue las instrucciones usted morirá o sufrirá una lesión grave.

ADVERTENCIA

Si no sigue las instrucciones usted puede morir o sufrir una lesión grave.

Todos los mensajes de seguridad identifican el peligro, le informan cómo reducir las posibilidades de sufrir una lesión y lo que puede suceder si no sigue las instrucciones.

INSTRUCCIONES IMPORTANTES DE SEGURIDAD

ADVERTENCIA - Para reducir el riesgo de incendio, descarga eléctrica o lesión al usar su deshumidificador, siga estas precauciones básicas:

- Enchúfelo en un contacto de pared de conexión a tierra con tres terminales.
- No quite la terminal para conexión a tierra.
- No use adaptador.
- No use cable alargador.
- Desenchufe el deshumidificador antes de darle mantenimiento o servicio.
- No tome el agua acumulada en el balde.

— GUARDE ESTAS INSTRUCCIONES —

Es su responsabilidad:

- Instalar el deshumidificador de acuerdo con las instrucciones de instalación.
- Enchufar el deshumidificador únicamente en el tipo de contacto de pared adecuado, con el suministro de corriente eléctrica y la conexión a tierra correctos. Vea "Requisitos eléctricos" en la página 3.

Se requiere una alimentación eléctrica de 115 volt. (103.5 mín, 126.5 máx), 60 HZ, sólo CA, o 20 amperes, con fusibles y debidamente conectada a tierra. Se recomienda emplear un a fusible de retardo o interruptor de circuito retardador. Use un circuito separado sólo para el deshumidificador.

ADVERTENCIA



Peligro de descarga eléctrica
Enchúfelo en un contacto de pared de conexión a tierra con tres terminales.

No quite la terminal para conexión a tierra.

No use adaptador.

No use cable alargador.

No seguir estas instrucciones puede ocasionar la muerte, un incendio o descarga eléctrica.

Cómo instalar el deshumidificador

Para mejor rendimiento, se necesita una buena circulación de aire—deje por lo menos 12-18 pulgadas (30.5-45.7 cm) de espacio para el aire alrededor del deshumidificador.



Cuando esté usando el deshumidificador, mantenga cerradas todas las puertas y ventanas que dan al exterior, y otras aberturas. El aire húmedo del exterior aumentará la carga de trabajo del deshumidificador.

Instale el deshumidificador en un piso a nivel lo suficientemente fuerte como para soportar el deshumidificador con el balde de agua lleno.

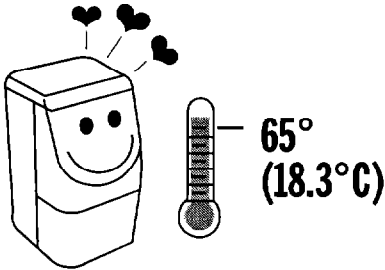

Instale el deshumidificador en un área donde la temperatura no descienda a menos de 65°F (18.3°C). Las temperaturas más bajas harán que se forme hielo en los serpentines.

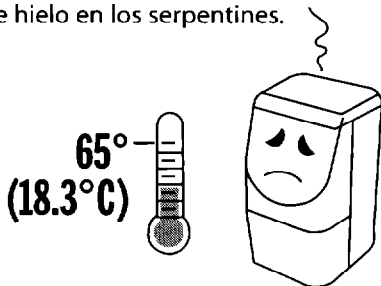

Si se forma hielo, desenchufe el deshumidificador (o apáguelo) hasta que se derrita el hielo o suba la temperatura de la habitación.

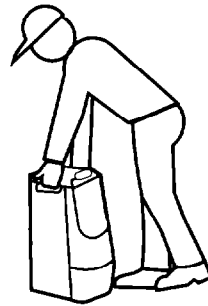

Para trasladar el deshumidificador de un lugar a otro, sostenga con ambas manos el borde del mismo, para empujarlo. No levante el deshumidificador sosteniéndolo por el borde. Levántelo desde la base, para acarrearlo.

Instrucciones

VACÍE/AJUSTE la luz del BALDE:

Si esta luz está encendida, significa que el deshumidificador **no está funcionando**. Esta luz indica que usted debe revisar:

- Si el balde está lleno debe vaciarlo y volverlo a colocar.
- Si el balde no está bien colocado, sáquelo y vuelva a colocarlo. Asegúrese de que el balde quede totalmente insertado en el deshumidificador y que la luz esté apagada; de lo contrario, el deshumidificador no funcionará.

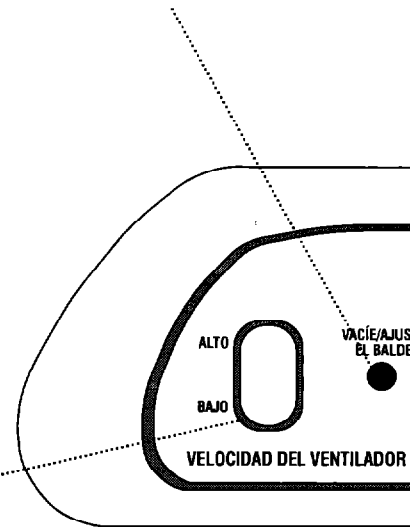

VELOCIDAD DEL VENTILADOR:

En algunos modelos: esto controla el funcionamiento del ventilador.

Seleccione la posición que desee.

ALTO - para eliminación más rápida de la humedad.

BAJO - para eliminación más lenta de la humedad.

⚠️ ADVERTENCIA

Peligro para la salud

No beba el agua acumulada en el balde de agua.

No seguir esta instrucción puede perjudicar su salud.

Método para sacar y volver a vaciar el balde:



1. Levante el balde utilizando las agarraderas laterales. Tire del balde hacia usted, para sacarlo.
2. Lleve al balde a un sumidero o tina grande.



3. Vierta agua por el orificio del balde, en un sumidero o tina.
4. Vuelva a colocar el balde completamente y verifique si la luz de Vacío/Ajuste está apagada.

Método de conexión de la manguera de desagüe:

(para sacar agua del balde continuamente)

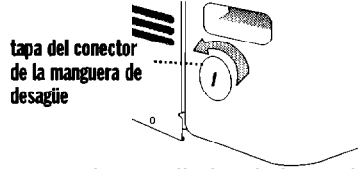

tapa del conector de la manguera de desagüe

1. Use un destornillador de hoja plana para quitar la tapa del conector de desagüe. Tire la tapa. No puede usarse de nuevo.

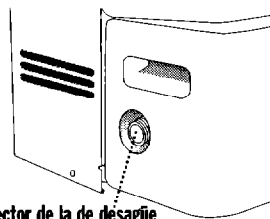

centro del conector de la manguera de desagüe

2. Haga un orificio en el centro del conector de la manguera de desagüe. Saque la pieza y tírela.

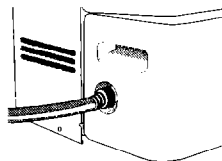

3. Coloque una manguera de patio en el conector de la manguera de desagüe. La manguera no debe tener una longitud mayor de 8 pies (2.4 m). Haga pasar el otro extremo de la manguera de patio por un desagüe de piso. Verifique que la manguera esté plana y en el desagüe.

Para usar el balde sin la manguera de patio:

Use un casquete de manguera de patio para sellar el conector de la manguera de desagüe.

Limpieza y mantenimiento generales

1. Limpie la rejilla delantera y los paneles laterales con un cepillo suave o con la boquilla para quitar el polvo de su aspiradora.
2. Si la pintura del gabinete se está picando, puede retocar la pintura con pintura esmaltada de buena calidad para evitar que se oxide.

Limpieza del balde de agua

Cada ciertas semanas, enjuague el interior del balde de agua con un detergente suave para evitar la formación de moho, mildiu y bacterias.



Limpieza del serpentín interior

Para lograr una mayor eficiencia, limpie el serpentín al menos una vez al año con el accesorio tipo cepillo de su aspiradora. Asegúrese de que el serpentín esté seco para facilitar la limpieza.

Herramienta que se necesita:

Destornillador Phillips

Cómo quitar el frente del deshumidificador:

⚠️ ADVERTENCIA



Peligro de descarga eléctrica

Desenchufe el deshumidificador antes de limpiarlo.

Vuelva a colocar todos los paneles antes de usar el deshumidificador.

No seguir estas instrucciones puede ocasionar la muerte o una descarga eléctrica.

Si necesita ayuda o servicio técnico...

Si necesita servicio técnico o llamar para hacer alguna pregunta, tenga lista esta información:

Número de modelo

Número de serie

Fecha de compra

Número de teléfono

Tienda

El número del modelo y el número de serie están ubicados en la pared detrás del balde de agua.

1. Antes de llamar para solicitar ayuda...

Los problemas de funcionamiento con frecuencia se deben a pequeñas cosas que usted mismo puede localizar y arreglar sin necesidad de herramientas.

El deshumidificador no funciona:

- ¿Está enchufada la unidad en un circuito activo con el debido voltaje?
- ¿Está encendida la unidad?
- ¿Está instalado debidamente el balde de agua?
- ¿Necesita vaciar el balde de agua?
- ¿Se quemó un fusible o se disparó el interruptor de circuito?

Sonidos normales de operación:

Cuando su deshumidificador **funciona normalmente**, usted oírá sonidos tales como:

- Sonidos del compresor—el compresor puede sonar muy alto. Esto es normal.
- Ruidos secos ("clic")—se pueden oír cuando la unidad o el compresor se apaga y se enciende y cuando el Interruptor Automático de Apagado está funcionando.
- Movimiento de aire proveniente del ventilador.

Condiciones normales de funcionamiento:

- La unidad generará calor.
- No funciona a temperaturas inferiores a los 65°F (18.3°C).

2. Si necesita ayuda en los EE.UU....

Llame al distribuidor de su localidad o llame gratis al Centro de Ayuda al Consumidor de Whirlpool al 1-800-253-1301. Cuando llame para pedir ayuda, tenga listos el número del modelo, el número de serie, la fecha de compra y una descripción completa del problema. Esta información es necesaria para poder atenderle mejor.

Si necesita más ayuda, puede escribir a:

Consumer Assistance Center
c/o Correspondence Dept.
2000 North M-63
Benton Harbor, MI 49022-2692

Incluya por favor en su correspondencia un número de teléfono en el que se le pueda encontrar durante el día.

3. Si necesita ayuda o servicio técnico en Canadá...

Contacte al distribuidor que le vendió su aparato, o llame gratis al Centro de Ayuda al Consumidor, de 8:30 a.m. a 6:00 p.m. (EST), al 1-800-461-5681.

O

Contacte a la sucursal de servicio directo o al centro de servicio autorizado más cercano para reparar o darle mantenimiento a su aparato. (Vea la lista abajo).

NOTA: cuando solicite ayuda o servicio: Dé por favor una descripción detallada del problema, el número del modelo y el número de serie completos y la fecha de compra. Esta información nos ayudará a atenderle mejor.

Sucursales de servicio directo:

COLUMBIA
BRITÁNICA 1-800-665-6788

ALBERTA 1-800-661-6291

ONTARIO
área de Ottawa 1-800-267-3456
(excepto código de área 807)
Fuera del área de Ottawa 1-800-807-6777

MANITOBA,
SASKATCHEWAN
y código de área 807 en
ONTARIO 1-800-665-1683

QUEBEC Montreal 1-800-361-3032
(excepto South Shore) 1-800-361-0950
South Shore Montreal 1-800-361-1523
Quebec City 1-800-567-6966
Sherbrooke 1-800-567-6966

PROVINCIAS
ATLÁNTICAS 1-800-565-1598

Garantía del deshumidificador

TÉRMINO DE LA GARANTÍA	PAGAREMOS POR
GARANTÍA TOTAL POR UN AÑO Desde la fecha de compra	Piezas de reemplazo y mano de obra de reparaciones para corregir defectos en materiales o mano de obra.
GARANTÍA TOTAL POR CINCO AÑOS Desde la fecha de compra	Piezas de reemplazo y mano de obra de reparaciones para corregir defectos en materiales y mano de obra en el sistema sellador de refrigeración. Estas piezas son: 1. Compresor 4. Desecador-colador 2. Evaporador 5. Tubos de conexión 3. Condensador

NO PAGAREMOS POR

- A.** Llamadas de servicio para:
 - 1. Corregir la instalación del deshumidificador.
 - 2. Enseñarle cómo usar el deshumidificador.
 - 3. Reemplazar fusibles del hogar o para
- B.** Traslado y entrega de la unidad. Este producto está diseñado para ser reparado en el hogar.
- C.** Daño al deshumidificador causado por accidente, uso incorrecto, incendio, inundación, casos de fuerza mayor o darle al producto un uso no aprobado por Whirlpool.
- D.** Reparaciones a partes o sistemas ocasionadas por modificaciones no autorizadas del deshumidificador.

El servicio técnico bajo las garantías totales debe ser hecho por una compañía de servicio autorizada.

WHIRLPOOL CORPORATION NO SERÁ RESPONSABLE DE DAÑOS INCIDENTALES O INDIRECTOS. Algunos estados no permiten la exclusión o la limitación de los daños incidentales o indirectos, por lo que esta limitación o exclusión podría no ser aplicable a usted. Esta garantía le da derechos legales específicos, y usted podría tener otros derechos que varían de estado a estado.

Fuera de los Estados Unidos, podría ser aplicable una garantía diferente. Para detalles, póngase en contacto con su distribuidor autorizado.

Si necesita servicio técnico, consulte primero la sección de "Ayuda o servicio técnico" de este manual. Después de hacerlo, puede obtener ayuda adicional llamando a nuestro **Centro de Ayuda al Consumidor al teléfono 1-800-253-1301**, desde cualquier parte de los Estados Unidos. Para servicio en Canadá, vea "Si necesita ayuda o servicio técnico en Canadá" para conocer la sucursal de servicio en su área.