

This Owner's Manual is provided and hosted by [Appliance Factory Parts](#).



HONEYWELL 50150 Owner's Manual

[Shop genuine replacement parts for HONEYWELL
50150](#)



[Find Your HONEYWELL Air Cleaner Parts - Select From 215 Models](#)

----- Manual continues below -----

Honeywell

enviracaire®

Portable Air Purifiers

READ AND SAVE THESE INSTRUCTIONS
INSTALL PRE-FILTER BEFORE USE



Owner's Guide

For Model Series

50100 • 50150 • 50200 • 50250 • 50300

Air Cleaners

The Science of Clean Air®

IMPORTANT SAFETY INSTRUCTIONS

READ AND SAVE THESE SAFETY INSTRUCTIONS BEFORE USING THIS AIR CLEANER

When using electrical appliances, basic precautions should always be followed to reduce the risk of fire, electric shock, and injury to persons, including the following:

1. Read all instructions before operating the air cleaner.
2. Place air cleaner where it is not easily knocked over by persons in the household.
3. Always turn the air cleaner to the **OFF** position and unplug from the wall outlet when not in use.
4. To disconnect the air cleaner, first turn control to the **OFF** position, grip the plug and pull it from the wall outlet. Never pull by the cord.
5. Do not use any product with a damaged cord or plug or if product malfunctions, is dropped or damaged in any manner. Keep the cord away from heated surfaces.
6. Do not use air cleaner outdoors.
7. Never use air cleaner unless it is fully assembled.
8. Do not run power cord under carpets, and do not cover with throw rugs. Arrange cord such that it will not be tripped over.
9. Do not use air cleaner where combustible gases or vapors are present.
10. Do not expose the air cleaner to rain, or use near water, in a bathroom, laundry area or other damp location.
11. The air cleaner must be used in its upright position.
12. Do not allow foreign objects to enter ventilation or exhaust opening as this may cause electric shock or damage to the air cleaner. Do not block air outlets or intakes.
13. Locate air cleaner near the outlet and avoid using an extension cord.
14. This appliance has a polarized plug (one blade is wider than the other). To reduce the risk of shock, this plug is intended to fit only one way in a polarized outlet. If the plug does not fit fully in the outlet, reverse the plug. If it still does not fit, contact a qualified electrician. **DO NOT** attempt to defeat this safety feature.
15. A loose fit between the AC outlet (receptacle) and plug may cause overheating and a distortion of the plug. Contact a qualified electrician to replace loose or worn outlet.
16. Do not sit, stand or place heavy objects on the air cleaner.
17. Disconnect power supply before servicing.

WARNING: To Reduce The Risk of Fire or Electric Shock, Do Not Use This Air Cleaner With Any Solid-State Speed Control Device.

Congratulations

You now own a quality portable HEPA air cleaner that has been engineered and crafted for your satisfaction.

For Best Performance

We recommend that you operate your **Honeywell** air cleaner 24 hours a day because indoor air can be quickly contaminated by activity in a room, infiltration of outside air, and from other sources of contamination. While all the air in a room will not be processed by the air cleaner, the more air circulated through the filter, the more filtered air is returned to the room. Portable air cleaners will be much more effective in rooms where all doors and windows are closed.

It can be placed on the floor in almost any location. However, for best performance the air intake grille should not be blocked for at least 3 feet (1 meter) in all directions.

Note: Due to the large volume of air drawn towards the air cleaner, surrounding areas should be cleaned and/or vacuumed frequently to prevent dust buildup. If the unit is placed on a light colored carpeting, a small mat or rug should be used to ease cleaning and prevent any permanent staining of carpeting. This is particularly important in homes with heavier contamination from smoking or fireplaces.

Construction

Your **Honeywell** air cleaner has five basic components: the powerhead assembly (with controls and motor), the carbon pre-filter, the HEPA filter, the base assembly, and the locking mechanism.

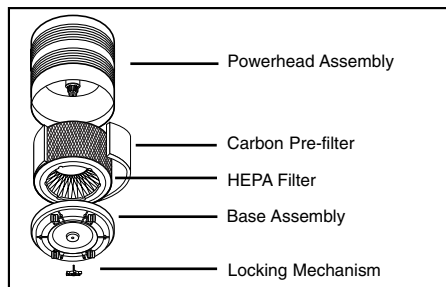

Operation

LOCATE PRE-FILTER IN THE BOX AND INSTALL BEFORE INITIAL OPERATION.
Refer to "How to Change the Filters" section for proper installation.

Model 50100 Series

The Honeywell Model 50100 is a 3 speed air cleaner operated by moving the speed control knob on the top panel from the Off (O) position to the High position. Allow the unit to operate for a few seconds at High speed, then leave the control knob in the High position for faster, more powerful room cleaning, or move the knob to the desired output setting:

- III (high) – Maximum operation – fast initial cleaning
- II (medium) – Daytime operation – fast fan speed
- I (low) – Night-time – quieter operation
- O (off)

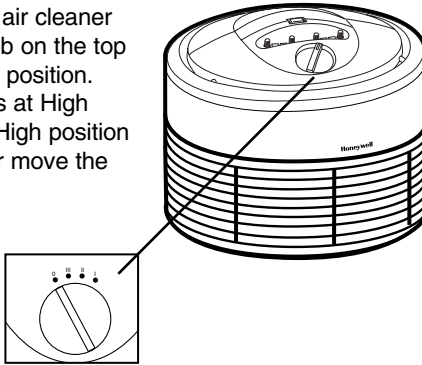

Models 50150, 50200, 50250, 50300 Series

The Honeywell Models 50150, 50200, 50250, 50300 are 3 speed air cleaners operated by moving the speed control knob on the top panel from the Off (O) position to the high (III) position. Allow the unit to operate for a few seconds at high speed, then leave the control knob in the high position for faster, more powerful room cleaning, or move the knob to a lower setting for quieter operation.

- I (LOW)
- II (MEDIUM)
- III (HIGH)
- O (OFF)

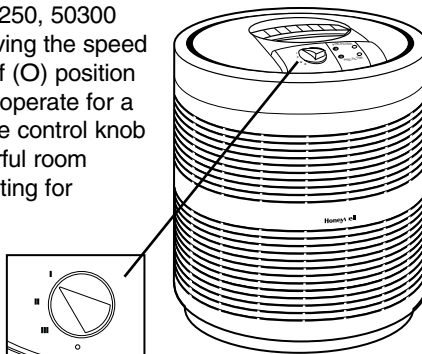

Filter Replacement

Caution: Do not attempt to wash either the carbon pre-filter or the HEPA filter. They are not washable and washing will damage the filters.

With proper maintenance, your **Honeywell** air cleaner is designed to provide years of high efficiency air cleaning. Our recommendations regarding filter replacement intervals are intended as guidelines only, as life expectancy of any filter media is dependent on the concentration of the contaminants to which the system is exposed. If there are sources of large amounts of contaminant generation (such as dust from woodworking or heavy smoking) the useful life of the filter media in your air cleaner may be reduced and require earlier replacement.

Whenever the air resistance of the HEPA filter becomes excessive due to the amount of contaminants it has captured, the air volume output will begin to reduce and the sound level of the air cleaner will increase.

The carbon pre-filter is the element of your air cleaner that helps reduce normal household odors, captures lint and other large particles and helps protect the HEPA filter. It should be replaced at least every 3 months. If there are heavy concentrations of odors, smoke, or large particles in the home, you may need to change the carbon pre-filter more often.

We **DO NOT** recommend operating the air cleaner without the carbon pre-filter or without following the filter replacement guidelines.

Filter Change Calendar

The air cleaner model 50100 series is equipped with a Filter Change Calendar wheel which serves as a convenient reminder for you to check and replace the pre-filter and HEPA filter based on the air cleaner's hours of use.

Upon starting your air cleaner and upon every pre-filter replacement, roll the pre-filter change calendar ahead three months to indicate when the next filter replacement is necessary. Upon starting your air cleaner and upon every HEPA filter replacement, roll the HEPA filter change calendar ahead one to three years (depending upon use) to indicate when filter replacement is necessary.

Intelli-Check™ Filter Monitors

The air cleaner model 50150, 50200, 50250, 50300 series are equipped with Intelli-Check™ Filter Monitors which serve as convenient reminders for you to check and replace the pre-filter and HEPA filter based on the air cleaner's hours of use. The monitors have the ability to indicate the amount of expected filter life used. Once a filter has reached the end of its expected life, its light will remain on until it is RESET. You may unplug the air cleaner without interrupting the filter monitors.

The Intelli-Check™ Filter Monitors will indicate replacement of the pre-filter and the HEPA filter. Depending upon your individual usage (environment and hours used), you may need to check and replace the filters more or less frequently.

To check Expected Filter Life Usage

When the unit is turned on, quickly press the appropriate filter monitor button. The pre-filter light will flash up to 3 times and the HEPA filter light will flash up to 4 times, depending upon how much expected filter life has been used.

PREFILTER:

- 1 flash = from new, up to 1/3 expected life used up
- 2 flashes = between 1/3 and 2/3 expected life used up
- 3 flashes = between 2/3 and all of expected life used up
- Remains on = time to check/replace pre-filter

HEPA FILTER:

- 1 flash = from new, up to 1/4 expected life used up
- 2 flashes = between 1/4 and 1/2 expected life used up
- 3 flashes = between 1/2 and 3/4 expected life used up
- 4 flashes = between 3/4 and all of expected life used up
- Remains on = time to check/replace HEPA filter

To RESET Filter Monitor

When the filter monitor light remains on, it is time to check/replace the filter and reset the filter monitor, if needed. With the unit powered on, press and hold the appropriate filter monitor button down for approximately 5 seconds until the light turns off.

Depending upon your individual usage (environment and hours used), you may need to check and replace the filters more or less frequently.

Replacement Filters

Select the proper replacement filter for your Honeywell HEPA air cleaner from the chart below:

<u>Model No.</u>	<u>HEPA Filter Part Number</u>	<u>Carbon Pre-filter Part Number</u>
50100	20590	38002
50150	21500	38002
50200	23500	38002
50250	24000	38002
50300	29500	38002

Replacement filters may be purchased from the retail store or ordered from the dealer where you purchased the product. If you cannot locate one in your area, email us at honeywell@protocolusa.com or visit us at www.honeywellconsumerproducts.com.

How to Change the Filters

CAUTION: DISCONNECT FROM POWER SUPPLY BEFORE SERVICING

Do not attempt to wash either the carbon pre-filter or the HEPA filter. They are not washable and washing will damage the filters.

The only two parts requiring any service are the carbon pre-filter and the HEPA filter. No tools are needed. To change either filter, disassemble the unit as shown below:

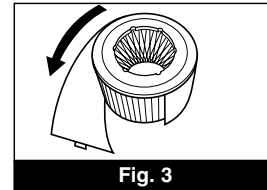
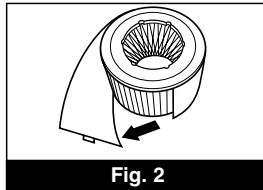
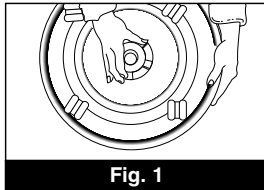

Step 1: Turn the air cleaner off and unplug from the wall outlet.

Step 2: To open, gently place the air cleaner on its side and unscrew the locking mechanism located under the base assembly (Fig. 1).

Step 3: Remove the base assembly from the air cleaner.

Step 4: Remove the filter assembly (consisting of the HEPA filter and pre-filter) from the internal chamber.

Step 5: Locate the seam of the pre-filter and carefully separate the fastener to remove the pre-filter from the HEPA filter (Fig. 2).

Step 6: Discard used filter(s) being replaced. Remove any packaging and plastic from the replacement filter(s).

Step 7: Carefully wrap the pre-filter around the HEPA filter so that the ends meet (Fig. 3). Fasten the ends together with the fastener provided.

Step 8: Place the whole filter assembly into the internal chamber. Close the product by replacing the base and tightening the locking mechanism.

Step 9: Turn the air cleaner into an upright position, plug into a wall outlet and it is ready for operation.

Storage

If you store your **Honeywell** HEPA air cleaner for more than 30 days, we recommend:

- Removing both the primary HEPA filter and the carbon pre-filter from the unit.
- Discarding the pre-filter.
- Wrapping the HEPA filter in an air-tight plastic bag or plastic wrap. Be sure that the filter is totally sealed.
- To restore the air cleaner to service, unwrap the HEPA filter, install a new carbon pre-filter, and reinstall both filters in the air cleaner. See "How to Change the Filters" section for proper installation.

Troubleshooting

- Start on HIGH for a few minutes, then adjust to desired speed.
- This product may emit a “new” smell which will disappear over a relatively short period of operation.
- Check to make sure that the power cord is correctly connected to the outlet.
- Test that the outlet is functioning properly using another appliance or lamp.
- Check the fuse or circuit breaker. The outlet may be overloaded if other appliances are also in use. Determine and correct the cause of the overload.
- If none of the above procedures restore operation, return your unit to the store. If the store’s return policy does not allow the return, return the complete unit per the instructions in the warranty section of this owner’s guide. Do not attempt to repair the unit yourself as it may cause injury, and the warranty does not cover damage resulting from unauthorized attempts to repair or from any use not in accordance with this manual.

Five Year Limited Warranty

Honeywell HEPA Air Cleaners Model Series Nos. 50100, 50150, 50200, 50250, 50300

This product has been engineered and crafted with great care for your satisfaction.
Be sure to fill out and return the enclosed card within 10 days of purchase.

A. This limited warranty applies to repair or replacement of product found to be defective in material or workmanship within 5 years of the date of purchase. This warranty does not apply to damage resulting from commercial, abusive, or unreasonable use. Defects that are the result of normal wear and tear will not be considered manufacturing defects under this warranty. HONEYWELL IS NOT LIABLE FOR INCIDENTAL OR CONSEQUENTIAL DAMAGES OF ANY NATURE. ANY IMPLIED WARRANTY, INCLUDING MERCHANTABILITY OR FITNESS FOR A PARTICULAR PURPOSE, ON THIS PRODUCT IS LIMITED IN DURATION TO THE DURATION OF THIS LIMITED WARRANTY. Some regions do not allow the exclusion or limitation of incidental or consequential damages or limitations on how long an implied warranty lasts, so the above limitations or exclusions may not apply to you. This warranty gives you specific legal rights, and you also may have other rights which vary from region to region. **This warranty applies only to the original purchaser of this product.**

B. At its option, Honeywell will repair or replace this product if it is found to be defective in material or workmanship. Defective product should be returned to the place of purchase in accordance with store policy or to Honeywell.

C. This warranty does not cover damage resulting from unauthorized attempts to repair or from any use not in accordance with this manual.

D. This warranty **DOES NOT** cover the filter cartridge except for material or workmanship defects.

E. Return defective product to the following address with a brief description of the problem. Include proof-of-purchase and a U.S. \$10.00/ Canadian \$15.00 check or money order for handling, return packing and shipping charges. Please include your name, address and daytime phone number. You must prepay shipping charges.

Mark carton "**Attention Returns Department**"

Ship to:

In USA:

Honeywell
Returns Department
4755 Southpoint Drive
Memphis, TN 38118 U.S.A.

In Canada:

Honeywell
510 Bronte St. South
Milton, Ontario Canada L9T 2X6

If you experience a problem with your Air Cleaner, please see owner's guide for instructions. Please do not attempt to repair the air cleaner yourself. Doing so may void the warranty and could cause damage or personal injury. If the problem still persists, please call:

Honeywell
Consumer Relations Dept.
Toll free 1-800-332-1110
E-mail: honeywell@protocolusa.com

Mail Questions or Comments to:

Honeywell
Consumer Relations Dept.
250 Turnpike Road
Southborough, MA 01772 U.S.A.

Or e-mail us at honeywell@protocolusa.com

Visit our website at www.honeywellconsumerproducts.com

Honeywell

enviracaire®

Purificateurs d'air portatifs

**LIRE ET CONSERVER CES INSTRUCTIONS
INSTALLER LE PRÉFILTRE AVANT L'UTILISATION**



Guide d'utilisation

Pour les séries de modèles
50100 • 50150 • 50200 • 50250 • 50300
de purificateurs d'air

La science de l'air pur®

IMPORTANTES INSTRUCTIONS DE SÉCURITÉ

LIRE ET CONSERVER CES INSTRUCTIONS DE SÉCURITÉ AVANT D'UTILISER LE PURIFICATEUR D'AIR

L'utilisation d'appareils électriques nécessite des précautions élémentaires afin de réduire les risques de bris, d'incendie, de choc électrique ou de blessures. Parmi les précautions à observer, on compte les suivantes:

1. Lire toutes les instructions avant d'utiliser le purificateur d'air.
2. Placer l'appareil là où il ne risque pas d'être renversé par les occupants de la maison.
3. Toujours régler le purificateur d'air à la position **OFF** et le débrancher quand il ne sert pas.
4. Pour débrancher l'appareil, le régler à la position **OFF**, puis enlever la fiche de la prise de courant. Ne jamais tirer sur le cordon d'alimentation.
5. Éviter d'utiliser tout appareil dont la fiche ou le cordon d'alimentation est endommagé. Éviter également d'utiliser l'appareil si celui-ci a montré des signes de mauvais fonctionnement, si on l'a laissé tomber ou s'il a été endommagé de quelque façon que ce soit. Tenir le cordon d'alimentation loin des surfaces chaudes.
6. Ne pas utiliser l'appareil en plein air.
7. Ne pas utiliser l'appareil s'il n'est pas complètement assemblé.
8. Éviter de faire passer le cordon d'alimentation sous les tapis ou de le recouvrir d'une carpe, d'un chemin de couloir, etc. Placer l'appareil à un endroit où l'on ne risque pas de trébucher sur le cordon d'alimentation.
9. Éviter de faire fonctionner l'appareil dans une pièce contenant des gaz ou des vapeurs combustibles.
10. Éviter de laisser l'appareil à la pluie ou de le faire fonctionner à proximité de l'eau, dans une salle de bains, une salle de lessive ou dans tout autre endroit humide.
11. L'appareil doit toujours être en position verticale durant le fonctionnement.
12. S'assurer qu'aucun corps étranger ne pénètre dans les ouvertures prévues pour la ventilation ou l'évacuation, au risque de recevoir une décharge électrique ou d'endommager l'appareil. Ne pas bloquer les ouvertures servant à l'admission ou à l'évacuation de l'air.
13. Installer le purificateur d'air à proximité d'une prise de courant et éviter d'utiliser une rallonge.
14. Ce produit est équipé d'une fiche polarisée (fiche dont l'une des lames est plus large que l'autre). Afin de réduire les risques de choc électrique, cette fiche ne peut être insérée que d'une seule manière dans la prise de courant polarisée. Si la fiche ne s'insère pas complètement dans la prise, tourner la fiche. Si la fiche ne s'insère toujours pas dans la prise, contacter un électricien. **ÉVITER** de contourner le dispositif de sécurité que constitue la fiche polarisée.
15. Une connexion trop lâche de la fiche dans la prise de courant c.a. peut entraîner une surchauffe et une déformation de la fiche. Contacter un électricien pour faire remplacer les prises de courant lâches ou usées.
16. Éviter de s'asseoir sur le purificateur d'air, de se tenir debout dessus ou de déposer des objets lourds dessus.
17. Couper l'alimentation électrique avant d'effectuer l'entretien de l'appareil.

MISE EN GARDE: Afin de réduire le risque d'incendie ou de choc électrique, éviter d'utiliser une commande de vitesse transistorisée avec le purificateur d'air.

Félicitations

Vous possédez maintenant un purificateur d'air HEPA portatif de qualité qui a été conçu et fabriqué pour votre satisfaction.

Pour la meilleure performance

Nous vous recommandons de faire fonctionner votre purificateur d'air **Honeywell** 24 heures par jour, parce que l'air intérieur est facilement contaminé par les activités qui se déroulent dans une pièce, l'infiltration de l'air extérieur et les sources de contamination. Même si tout l'air d'une pièce n'est pas traité par le purificateur d'air, plus l'air passe à travers le filtre, plus l'air filtré circule dans la pièce. Les purificateurs d'air portatifs sont beaucoup plus efficaces dans les pièces où toutes les portes et fenêtres sont fermées.

Le purificateur d'air peut être placé sur le plancher, presque n'importe où. Toutefois, pour des résultats optimaux, la grille d'admission d'air ne devrait pas être obstruée sur une distance d'au moins 1 mètre (3 pieds) dans toutes les directions.

Remarque: En raison de l'important volume d'air aspiré par le purificateur d'air, on recommande de nettoyer fréquemment les lieux entourant l'appareil et d'y passer souvent l'aspirateur afin de prévenir l'accumulation de saleté dans l'appareil. Si l'appareil est placé sur une moquette de couleur pâle, on recommande de placer sous l'appareil un paillason ou une carpelette afin de faciliter le nettoyage et de prévenir les taches permanentes. Cette précaution est particulièrement importante dans les intérieurs où la contamination est plus grande, en raison de la présence de fumeurs ou de foyers, par exemple.

Construction

Le purificateur d'air **Honeywell** est composé de cinq parties de base: le bloc moteur (avec commandes et moteur); le préfiltre au charbon; le filtre HEPA; le module de la base; le mécanisme de verrouillage.

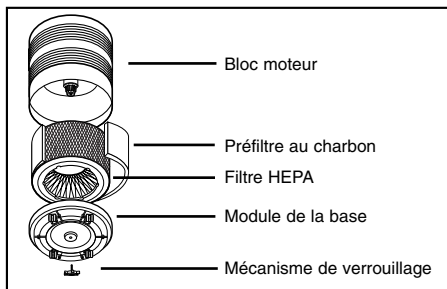

Fonctionnement

REPÉRER LE PRÉFILTRE DANS LA BOÎTE ET L'INSTALLER AVANT DE METTRE L'APPAREIL EN MARCHÉ POUR LA PREMIÈRE FOIS.

Consulter la section « Comment remplacer les filtres » pour connaître la procédure d'installation des filtres.

Série de modèles 50100

Les purificateurs d'air Honeywell modèle 50100 sont des appareils à 3 vitesses qu'on met en marche en déplaçant le bouton de contrôle de vitesse, situé sur le panneau supérieur, de la position « Off » (O) à la position « High » (élevée). Laisser fonctionner l'appareil pendant quelques secondes à la vitesse élevée, puis laisser le bouton de contrôle à cette position pour une purification plus puissante de la pièce, ou placer le bouton au réglage souhaité :

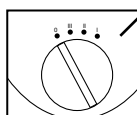
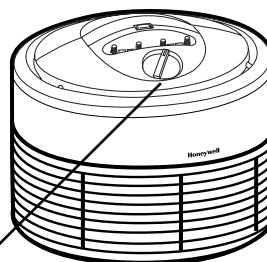

- III (high) (élevée) – Fonctionnement à vitesse maximale – purification initiale rapide
- II (medium) (moyenne) – Fonctionnement durant la journée – vitesse de ventilateur rapide
- I (low) (faible) – Fonctionnement durant la nuit – plus silencieux
- O (off) (arrêt)

Séries de modèles 50150, 50200, 50250, 50300

Les purificateurs d'air Honeywell modèles 50150, 50200, 50250, 50300 sont des appareils à 3 vitesses qu'on met en marche en déplaçant le bouton de contrôle de vitesse, situé sur le panneau supérieur, de la position « Off » (O) à la position « High » (élevée) (III). Laisser fonctionner l'appareil pendant quelques secondes à la vitesse élevée, puis laisser le bouton de contrôle à cette position pour une purification plus puissante de la pièce, ou placer le bouton à une position de vitesse moins élevée pour un fonctionnement plus silencieux :

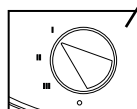
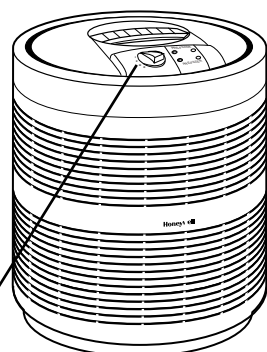

- I (LOW) (FAIBLE)
- II (MEDIUM) (MOYENNE)
- III (HIGH) (ÉLEVÉE)
- O (OFF) (ARRÊT)

Remplacement des filtres

Mise en garde: Ne pas tenter de laver le préfiltre au charbon activé, ni le filtre HEPA, ce qui les endommagerait. Les filtres ne sont pas lavables.

S'il est adéquatement entretenu, ce purificateur d'air **Honeywell** offrira un excellent rendement pendant des années. Nos recommandations concernant la fréquence de remplacement des filtres ne sont que des indications générales. La durée de service de tout média filtrant dépend du degré de concentration des contaminants auxquels il est exposé. La présence de sources polluantes importantes (telles le travail du bois ou le tabagisme) risque de diminuer la durée de service du média filtrant de votre purificateur d'air.

Quand la résistance à l'air qu'oppose le filtre HEPA devient excessive en raison de la quantité de contaminants présents dans le filtre, le débit d'air de l'appareil commence à diminuer, et le son émis par le purificateur d'air augmente.

Le préfiltre au charbon activé aide à atténuer les odeurs ménagères courantes, retient la charpie et les autres grosses particules et aide ainsi à protéger le filtre HEPA. Il devrait être remplacé au moins tous les 3 mois, ou plus souvent, si l'appareil fonctionne dans un environnement où il y a des concentrations importantes d'odeurs, de fumée ou de grosses particules.

Il **N'EST PAS** recommandé de faire fonctionner le purificateur d'air sans le préfiltre au charbon activé ou sans avoir suivi les directives de remplacement du filtre.

Calendrier de remplacement des filtres

Le purificateur d'air modèle séries 50100 est muni de roulettes-calendriers pour le changement des filtres, qui servent à vous rappeler de vérifier et de remplacer le préfiltre et le filtre HEPA en fonction du nombre d'heures d'utilisation du purificateur d'air.

Au moment de mettre en marche l'appareil ou après chaque changement du filtre HEPA, penser à tourner la roulette-calendrier du filtre HEPA de manière à ce qu'elle indique une date dans un à trois ans (selon l'usage qui est fait de l'appareil), date du prochain remplacement du filtre.

Dispositifs de contrôle des filtres Intelli-Check^{MD}

Les purificateurs d'air des séries de modèles 50150, 50200, 50250, 50300 sont équipés de dispositifs de contrôle des filtres Intelli-Check^{MD} permettant de connaître le moment où il convient de vérifier et de remplacer le préfiltre et le filtre HEPA, en fonction du nombre d'heures d'utilisation du purificateur d'air. Les dispositifs de contrôle indiquent la durée de service restante des filtres. Quand un filtre a atteint sa durée de service maximale, son voyant s'allume et reste allumé jusqu'à ce qu'il soit remis à zéro (RESET). Même si l'appareil est débranché, le compte des heures d'utilisation des filtres reste intact.

Les dispositifs de contrôle des filtres Intelli-Check^{MD} indiquent le moment où il convient de remplacer le préfiltre et le filtre HEPA. En fonction de l'utilisation qui est faite de l'appareil (environnement, heures d'utilisation), il peut s'avérer nécessaire de vérifier et remplacer les filtres plus ou moins souvent.

Pour vérifier la durée de service restante d'un filtre
Lorsque l'appareil fonctionne, appuyer rapidement sur le bouton du dispositif de contrôle du filtre. Le voyant du préfiltre clignotera jusqu'à 3 fois, et le voyant du filtre HEPA clignotera jusqu'à 4 fois, selon le nombre d'heures calculé.

PRÉFILTRE:

- 1 clignotement = Filtre nouveau: jusqu'à 1/3 de la durée de service utilisée
- 2 clignotements = entre 1/3 et 2/3 de la durée de service utilisée
- 3 clignotements = entre 2/3 et toute la durée de service utilisée
- Reste allumé = il est temps de vérifier/remplacer le préfiltre

FILTRE HEPA:

- 1 clignotement = Filtre nouveau: jusqu'à 1/4 de la durée de service utilisée
- 2 clignotements = entre 1/4 et 1/2 de la durée de service utilisée
- 3 clignotements = entre 1/2 et 3/4 de la durée de service utilisée
- 4 clignotements = entre 3/4 et toute la durée de service utilisée
- Reste allumé = il est temps de vérifier/remplacer le filtre HEPA

Pour remettre à zéro (RESET) le dispositif de contrôle du filtre
Quand le voyant du dispositif de contrôle du filtre reste allumé, c'est qu'il est temps de vérifier/remplacer le filtre et de remettre à zéro, au besoin, le dispositif de contrôle du filtre. Après avoir mis l'appareil sous tension, appuyer sur le bouton du dispositif de contrôle du filtre pendant environ 5 secondes, jusqu'à ce que le voyant s'éteigne. En fonction de l'utilisation qui est faite de l'appareil (environnement, heures d'utilisation), il peut s'avérer nécessaire de vérifier et remplacer les filtres plus ou moins souvent.

Filtres de rechange

Sélectionnez le filtre de rechange adapté à votre purificateur d'air Honeywell HEPA à partir du tableau ci-dessous:

<u>No. de modèle</u>	<u>Filtre HEPA</u>	<u>le préfiltre au charbon activé</u>
	<u>Numéro de pièce</u>	<u>Numéro de pièce</u>
50100	20590	38002
50150	21500	38002
50200	23500	38002
50250	24000	38002
50300	29500	38002

Les filtres de rechange sont vendus dans le magasin de vente au détail où l'appareil a été acheté. Pour connaître le concessionnaire de votre région, envoyez-nous un courriel à l'adresse honeywell@protocolusa.com ou, encore, visitez notre site Web, à www.honeywellconsumerproducts.com.

Comment remplacer les filtres

ATTENTION: DÉBRANCHER DE L'ALIMENTATION AVANT L'ENTRETIEN

Ne pas tenter de laver le préfiltre au charbon activé, ni le filtre HEPA, ce qui les endommagerait. Les filtres ne sont pas lavables.

Les deux seules pièces qui ont besoin d'entretien sont le préfiltre à charbon actif et le filtre HEPA. Aucun outil n'est nécessaire. Pour remplacer l'un ou l'autre filtre, démonter l'unité tel qu'illustré.

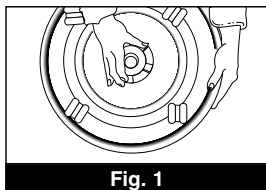

Fig. 1

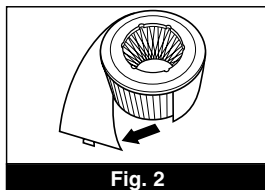

Fig. 2

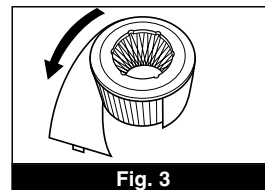

Fig. 3

Étape 1 : Couper le fonctionnement du purificateur d'air et le débrancher.

Étape 2 : Pour ouvrir, renverser, avec précaution, l'appareil sur son flanc et dévisser le mécanisme de verrouillage situé sous la base (Fig. 1).

Étape 3 : Détacher la base du purificateur d'air.

Étape 4 : Retirer le module de filtration (composé du préfiltre et du filtre HEPA) de la chambre interne.

Étape 5 : Repérer le joint du préfiltre et défaire délicatement l'attache pour séparer le préfiltre du filtre HEPA (Fig. 2).

Étape 6 : Jeter les filtres qui doivent être remplacés. Enlever toute trace de plastique ou d'emballage des filtres de rechange.

Étape 7 : Enrouler soigneusement le préfiltre autour du filtre HEPA de façon que les extrémités se rejoignent (Fig. 3). Réunir les extrémités au moyen de l'attache fournie.

Étape 8 : Placer le module de filtration dans la chambre interne. Fermer l'appareil en remplaçant la base et en serrant le mécanisme de verrouillage.

Étape 9 : Remettre l'appareil en position de fonctionnement et le brancher dans une prise de courant. Il est prêt à fonctionner.

Entreposage

Si vous entreposez votre purificateur d'air HEPA de **Honeywell** pendant plus de 30 jours, nous recommandons ce qui suit:

- Enlever de l'unité le filtre HEPA principal et le préfiltre au charbon activé.
- Jeter le préfiltre.
- Enrouler le filtre HEPA dans un sac en plastique ou une enveloppe en plastique hermétique. S'assurer que le filtre est complètement scellé.
- Pour remettre en service le purificateur d'air, déballer le filtre HEPA, installer un nouveau préfiltre au charbon activé et installer les deux filtres dans le purificateur d'air. Voir la section « Comment remplacer les filtres » pour les installer correctement.

Dépannage

- Mettre l'appareil en marche en vitesse élevée (III), le laisser fonctionner à cette vitesse pendant quelques minutes, puis le régler à la vitesse désirée.
- Il se peut que l'appareil dégage une odeur de « neuf » qui disparaîtra en peu de temps.
- S'assurer que le cordon d'alimentation est bien branché dans la prise de courant.
- Tester la prise de courant à l'aide d'un autre appareil ou d'une lampe.
- Vérifier le fusible ou le disjoncteur. Il peut y avoir surcharge à la prise de courant si d'autres appareils fonctionnent en même temps. Repérer et éliminer la source de la surcharge.
- Si aucune de ces mesures ne fonctionne, renvoyer l'appareil au magasin où il a été acheté. Si la politique du magasin ne le permet pas, renvoyer l'appareil complet à Honeywell, conformément aux instructions de la garantie figurant au présent guide d'utilisation. Ne pas tenter de réparer l'appareil soi-même, ce qui pourrait entraîner des blessures. La garantie ne couvre pas les dommages découlant des tentatives de réparation non autorisées ou de toute utilisation non conforme au présent manuel.

Garantie limitée de cinq ans

Purificateurs d'air Honeywell HEPA

Séries de modèles n° 50100, 50150, 50200, 50250, 50300

Ce produit a été conçu et fabriqué avec beaucoup de soins pour votre satisfaction.

La carte ci-jointe doit être remplie et retournée dans les 10 jours suivant l'achat.

A. Cette garantie limitée s'applique à la réparation ou au remplacement d'un produit pour lequel un vice de matériau ou de main-d'œuvre a été constaté au cours des cinq années suivant l'achat. Cette garantie ne s'applique pas aux dommages résultant d'un usage commercial, abusif ou déraisonnable. Les défaillances résultant de l'usure normale ne sont pas considérées comme des vices de fabrication en vertu de la présente garantie. HONEYWELL N'EST NULLEMENT RESPONSABLE DES DOMMAGES FORTUITS OU INDIRECTS, QUELS QU'ILS SOIENT. TOUTE GARANTIE IMPLICITE DE QUALITÉ MARCHANDE ET DE CONVENANCE À UN USAGE PARTICULIER RELATIVE À CE PRODUIT A LA MÊME DURÉE LIMITE QUE LA PRÉSENTE GARANTIE. Certaines régions ne permettent pas l'exclusion ni la limitation des dommages fortuits ou indirects, ni les limites de durée applicables à une garantie implicite; par conséquent, il est possible que ces limitations ou exclusions ne s'appliquent pas dans votre cas. Cette garantie vous confère des droits précis, reconnus par la loi; et comme ces droits diffèrent d'une région à l'autre, il est possible que vous en ayez d'autres. **Cette garantie s'applique uniquement à l'acheteur initial de ce produit.**

B. À son gré, Honeywell réparera ou remplacera ce produit si un vice de matériau ou de main-d'œuvre est constaté. Tout produit défectueux doit être renvoyé à l'endroit où il a été acheté, conformément à la politique du magasin ou encore à Honeywell.

C. Cette garantie ne couvre pas les dommages découlant de tentatives de réparation non autorisées ou de toute utilisation non conforme au présent guide.

D. La cartouche filtre n'est **PAS** couverte par cette garantie sauf si elle comporte un vice de matériau ou de main-d'œuvre.

E. Renvoyer tout produit défectueux à l'adresse suivante, accompagné d'une brève description du problème. Inclure une preuve d'achat et un chèque ou mandat de 15,00 \$ can. ou 10,00 \$ US pour les frais de manutention, d'emballage de retour et d'expédition. Veuillez indiquer votre nom, adresse et numéro de téléphone durant la journée. Les frais d'expédition doivent être payés à l'avance. Veuillez inscrire sur la boîte « **Attention Returns Department** »

Adresser à :

Aux É.-U. :

Honeywell
Returns Department
4755 Southpoint Drive
Memphis, TN 38118 U.S.A.

Au Canada:

Honeywell
510 Bronte St. South
Milton, Ontario Canada L9T 2X6

En cas de problème avec le purificateur d'air, consulter le guide d'utilisation. Ne pas tenter de réparer l'appareil, ce qui pourrait annuler la garantie et risquerait d'occasionner des dommages et des blessures. Si le problème persiste, téléphoner sans frais au :

Honeywell
Consumer Relations Dept.
Sans frais 1-800-332-1110.
Courriel : honeywell@protocolusa.com

Adresser questions ou commentaires à :

Honeywell
Consumer Relations Dept.
250 Turnpike Road
Southborough, MA 01772 U.S.A.

ou envoyez un courriel à honeywell@protocolusa.com

Visitez notre site web à www.honeywellconsumerproducts.com

Honeywell

enviraire®

Purificadores de aire portátiles

**LEA Y CONSERVE ESTAS INSTRUCCIONES
INSTALE EL PREFILTRO ANTES DE USAR**



Manual del usuario

Para la serie de modelos

50100 • 50150 • 50200 • 50250 • 50300

La Ciencia de Aire Puro®

INSTRUCCIONES IMPORTANTES DE SEGURIDAD

LEA Y CONSERVE ESTAS INSTRUCCIONES DE SEGURIDAD ANTES DE USAR ESTE PURIFICADOR DE AIRE

Cuando se usen artefactos eléctricos, es importante que siempre se sigan ciertas precauciones básicas para reducir el riesgo de incendio, choque eléctrico y lesiones personales, incluyendo lo siguiente:

1. Lea todas las instrucciones antes de hacer funcionar el purificador de aire.
2. Coloque el purificador de aire donde no pueda ser volcado fácilmente por las personas de la casa.
3. Siempre coloque el control del purificador de aire en la posición “OFF” (Apagado) y desenchúfelo del tomacorriente cuando no esté en uso.
4. Para desenchufar el purificador de aire, primero gire el control a la posición “OFF” (Apagado), sujete el enchufe y desconéctelo del tomacorriente mural. Nunca lo desenchufe tirando del cordón.
5. No use ningún producto que tenga un cordón o enchufe dañado o si el producto funciona mal o está dañado de cualquier manera. Mantenga el cordón alejado de las superficies calientes.
6. No use el purificador de aire en el exterior.
7. Nunca use el purificador de aire a menos que esté totalmente armado.
8. No pase el cordón por debajo de alfombras y no lo cubra con tapetes. Ubique el cordón de modo que nadie pueda tropezar en él.
9. No use el purificador de aire en presencia de gases o vapores combustibles.
10. No exponga el purificador de aire a la lluvia ni lo use cerca de agua, en un baño, lavandería o cualquier otro lugar húmedo.
11. El purificador de aire debe ser usado en posición vertical.
12. No permita que entren objetos extraños en la abertura de ventilación o de escape pues se puede producir un choque eléctrico o daño al purificador de aire. No bloquee las entradas o salidas del aire.
13. Ubique el purificador de aire cerca del tomacorriente y evite usar un cordón de extensión.
14. Este electrodoméstico tiene un enchufe polarizado (una clavija es más ancha que la otra). Para reducir el riesgo de choque eléctrico, este enchufe ha sido diseñado para calzar de una sola manera en el tomacorriente polarizado. Si el enchufe no calza bien en el tomacorriente, invierta el enchufe. Si todavía no calza, póngase en contacto con un electricista profesional. **NO** intente eliminar esta característica de seguridad.
15. Si el tomacorriente CA y el enchufe están sueltos se puede producir sobrecalentamiento y deformación del enchufe. Póngase en contacto con un electricista profesional para reemplazar el tomacorriente suelto o gastado.
16. No se sienta, ni se pare o coloque objetos pesados en el purificador de aire.
17. Desconecte la alimentación eléctrica antes de efectuar mantenimiento o reparaciones.

ADVERTENCIA: Para reducir el riesgo de incendio o choque eléctrico, NO use este purificador de aire con ningún dispositivo de control de velocidad de estado sólido.

Felicitaciones

Ahora ya posee un purificador de aire portátil HEPA que ha sido diseñado y concebido para su satisfacción.

Para un mejor rendimiento

Recomendamos que haga funcionar su purificador de aire **Honeywell** 24 horas al día pues el aire interno puede ser rápidamente contaminado por la actividad en una habitación, por infiltración de aire exterior y por otras fuentes de contaminación. Aun cuando no todo el aire de una habitación va a ser procesado por el purificador de aire, mientras más aire haya circulado por el filtro, más aire filtrado retornará a la habitación. Los purificadores de aire portátiles serán mucho más eficaces en habitaciones donde todas las puertas y ventanas estén cerradas.

Se puede colocar en el piso casi en cualquier lugar. Sin embargo, para un mejor rendimiento, la rejilla de entrada del aire no debe quedar bloqueada en un radio de por lo menos 3 pies (1 metro) en todas las direcciones.

Nota: Debido al gran volumen de aire atraído hacia el purificador de aire, las áreas vecinas deben estar limpias y/o ser aspiradas con frecuencia para evitar la acumulación de polvo. Si el purificador es colocado sobre una alfombra de color claro, se debe usar un tapete pequeño para facilitar la limpieza y evitar manchado permanente de la alfombra de la habitación. Esto es particularmente importante en los hogares con mucha contaminación proveniente de cigarrillos o chimeneas.

Descripción

Su purificador de aire **Honeywell** consta de cinco componentes básicos: el conjunto del cabezal motor (con controles y motor), el prefiltro de carbón, el filtro HEPA, el conjunto de la base y el mecanismo de bloqueo.

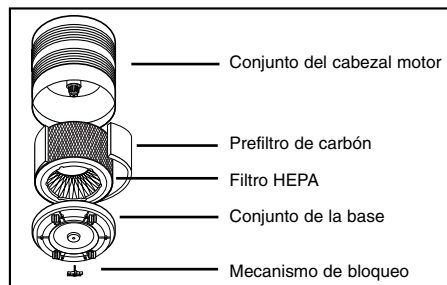

Funcionamiento

UBIQUE EL PREFILTRO EN LA CAJA E INSTÁLELO ANTES DEL FUNCIONAMIENTO INICIAL. Vea la sección "Cómo cambiar los filtros" para una correcta instalación.

Modelo: Serie 50100

El modelo 50100 de Honeywell es un purificador de aire de tres velocidades que funciona moviendo la perilla de control situada en el panel superior, de la posición Off (O) (Apagado) a la posición High (Alta). Deje que la unidad funcione durante algunos segundos a alta velocidad, luego deje la perilla de control en esa posición para purificación más rápida y potente de la habitación, o mueva la perilla a la velocidad que desee.

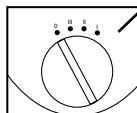
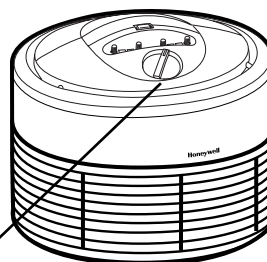

- III (high) (alta) – Funcionamiento máximo – limpieza inicial rápida
- II (medium) (media) – Funcionamiento durante el día – velocidad rápida del ventilador
- I (low) (baja) – Noche – Funcionamiento más silencioso
- O (off) (apagado)

Modelos 50150, 50200, 50250 y 50300

Los modelos 50150, 50200, 50250 y 50300 de Honeywell son purificadores de aire de tres velocidades que funcionan moviendo la perilla de control situada en el panel superior, de la posición Off (O) (Apagado) a la posición alta (III). Deje que la unidad funcione durante algunos segundos a alta velocidad, luego deje la perilla de control en la posición alta para purificación más rápida y potente de la habitación, o mueva la perilla a una velocidad más baja para un funcionamiento más silencioso.

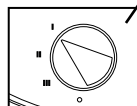
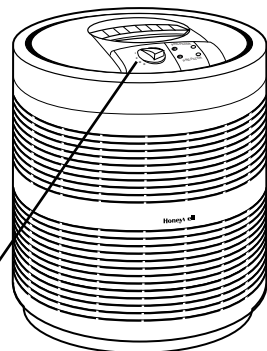

- I (LOW) (BAJA)
- II (MEDIUM) (MEDIA)
- III (HIGH) (ALTA)
- O (OFF) (APAGADO)

Reemplazo de los filtros

Atención: No intente lavar el Prefiltro de Carbón ni el filtro HEPA. No son lavables y si los lava podría dañar los filtros.

Con el mantenimiento adecuado, su purificador de aire **Honeywell** ha sido diseñado para proporcionarle muchos años de eficaz purificación del aire. Nuestras recomendaciones respecto de los intervalos de cambio del filtro son sólo guías generales, ya que la vida útil de cualquier medio filtrante depende de la concentración de los elementos contaminantes a los que se expone el sistema. Si existen fuentes de generación de grandes cantidades de contaminantes (tal como polvo de trabajos en madera o mucho humo de cigarrillos), la vida útil del medio filtrante de su purificador de aire puede reducirse y requerir un reemplazo más temprano.

Siempre que la resistencia al paso del aire del filtro HEPA es demasiada debido a la cantidad de contaminantes que ha capturado, la salida de volumen de aire comenzará a disminuir y el nivel de ruido del purificador de aire aumentará.

El Prefiltro de Carbón es el elemento de su purificador de aire que ayuda a reducir los olores normales del hogar, captura las pelusas y otras partículas grandes y ayuda a proteger al filtro HEPA. Debe ser reemplazado por lo menos cada 3 meses. Si hay gran concentración de olores, humo o partículas grandes en el hogar, puede que sea necesario cambiar el Prefiltro de Carbón con mayor frecuencia.

NO recomendamos que el purificador de aire se haga funcionar sin el Prefiltro de Carbón o sin seguir las instrucciones siguientes para reemplazo de los filtros.

Calendario de reemplazo de filtros

El purificador de aire modelo serie 50100 con rodillos-calendarios para el cambio de los filtros sirve para recordarle cuándo debe verificar y cambiar el prefiltro y el filtro HEPA, según las horas de uso del purificador. Al poner en marcha el purificador de aire y al cambiar el prefiltro, gire el rodillo-calendario del prefiltro para que indique la fecha del próximo cambio.

Al poner en marcha el aparato o cada vez que cambie el filtro HEPA, no olvide girar el rodillo-calendario del filtro HEPA para que indique la fecha del siguiente cambio de filtro (entre 1 y 3 años después, según el uso de dicho aparato).

Monitores de filtros Intelli-Check^{MR}

Los purificadores de aire de la serie modelos 50150, 50200, 50250 y 50300 están equipados con Monitores de filtros Intelli-Check^{MR} que constituyen una guía conveniente para verificar y reemplazar el prefiltro y el filtro HEPA en base a las horas de uso del purificador de aire. Los monitores están capacitados para indicar la cantidad de vida útil prevista que se ha utilizado. Una vez que el filtro ha llegado al fin de la vida útil prevista, su luz permanecerá encendida hasta que sea REAJUSTADO. Usted puede desenchufar el purificador de aire sin perturbar los monitores de filtros.

Los Monitores de filtros Intelli-Check^{MR} indicarán cuándo reemplazar el prefiltro y el filtro HEPA. Dependiendo de su uso individual (medio ambiente y horas de uso), usted tendrá que verificar y reemplazar los filtros con mayor o menor frecuencia.

Verificación del Uso de la Vida Útil Prevista del Filtro

Cuando se pone en marcha el purificador, oprima rápidamente el botón del monitor de filtro correspondiente. La luz del prefiltro destellará hasta 3 veces y la luz del filtro HEPA destellará hasta 4 veces, dependiendo de cuanta vida útil prevista se ha usado.

PREFILTRO:

- 1 destello = desde nuevo hasta 1/3 de uso de la vida útil prevista
- 2 destellos = entre 1/3 y 2/3 de uso de la vida útil prevista
- 3 destellos = entre 2/3 y uso de toda la vida útil prevista
- No se apaga = debe verificar/reemplazar el prefiltro

FILTRO HEPA:

- 1 destello = desde nuevo hasta 1/4 de uso de la vida útil prevista
- 2 destellos = entre 1/4 y la mitad de uso de la vida útil prevista
- 3 destellos = entre la mitad y 3/4 de uso de la vida útil prevista
- 4 destellos = entre 3/4 y uso de toda la vida útil prevista
- No se apaga = debe verificar/reemplazar el filtro HEPA

REAJUSTE del Monitor de Filtros

Cuando la luz del monitor de filtros permanece encendida, usted debe verificar/reemplazar el filtro y reajustar el monitor de filtros, si es necesario. Cuando el purificador esté en marcha, oprima y mantenga oprimido el botón del monitor de filtros correspondiente durante aproximadamente 5 segundos hasta que la luz se apague. Dependiendo de su uso individual (medio ambiente y horas de uso), usted tendrá que verificar y reemplazar los filtros con mayor o menor frecuencia.

Filtros de repuesto

Utilice la tabla siguiente, para seleccionar el filtro de repuesto correcto para su purificador de aire Honeywell HEPA:

<u>Modelo No.</u>	<u>Filtro HEPA</u> <u>Número de Repuesto</u>	<u>Prefiltro de Carbón</u> <u>Número de Repuesto</u>
50100	20590	38002
50150	21500	38002
50200	23500	38002
50250	24000	38002
50300	29500	38002

Los filtros de repuesto pueden ser comprados en el almacén de venta al detalle o pueden ser adquiridos a través del distribuidor donde compró el producto. Si no puede ubicar uno en su área, para obtener ayuda o escribanos por correo electrónico a honeywell@protocolusa.com o visite nuestro sitio web en www.honeywellconsumerproducts.com.

Cómo cambiar los filtros

ATENCIÓN: DESCONECTE LA ALIMENTACIÓN ELÉCTRICA ANTES DE EFECTUAR MANTENIMIENTO. No intente lavar el Prefiltro de Carbón ni el filtro HEPA. No son lavables y si los lava podría dañar los filtros.

Las únicas dos piezas que necesitan mantenimiento son el Prefiltro de Carbón y el filtro HEPA. No se necesitan herramientas. Para cambiar cualquiera de los filtros, desmonte el purificador como se muestra a continuación:

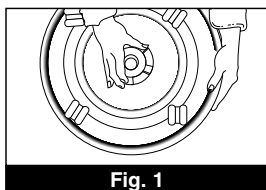

Fig. 1

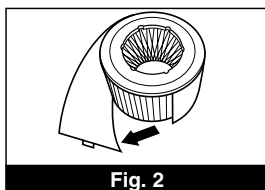

Fig. 2

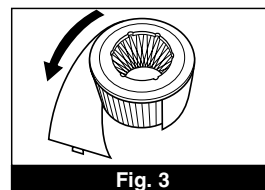

Fig. 3

Paso 1: Apague el purificador de aire y desenchúfelo del tomacorriente mural.

Paso 2: Para abrir, coloque con cuidado el purificador de aire sobre su costado y destornille el mecanismo de bloqueo situado debajo del conjunto de la base. (Fig. 1)

Paso 3: Retire el conjunto de la base del purificador de aire.

Paso 4: Retire el conjunto de los filtros (compuesto del filtro HEPA y el prefiltro) de la cámara interna.

Paso 5: Ubique la junta del prefiltro y retire cuidadosamente el sujetador para sacar el prefiltro del filtro HEPA (Fig. 2).

Paso 6: Descarte el (los) filtro(s) que están siendo reemplazados. Retire cualquier envoltura o plástico del (de los) filtro(s) de repuesto.

Paso 7: Enrolle cuidadosamente el prefiltro alrededor del filtro HEPA de modo que los extremos queden juntos (Fig. 3). Una los extremos con el sujetador provisto.

Paso 8: Coloque todo el conjunto de los filtros en la cámara interna. Cierre el purificador colocando nuevamente la base y apretando el mecanismo de bloqueo.

Paso 9: Coloque el purificador de aire en posición vertical, enchúfelo en un tomacorriente mural y ya está listo para su uso.

Almacenamiento

Si guarda su purificador **Honeywell** HEPA durante más de 30 días, recomendamos lo siguiente:

- Retire del purificador el filtro HEPA principal y el prefiltro de carbón
- Descarte el prefiltro.
- Guarde el filtro HEPA en una bolsa de plástico hermética o en envuélvalo en plástico. Asegúrese de que el filtro esté totalmente sellado.
- Para volver a colocar el purificador de aire en servicio, desenvuelva el filtro HEPA, instale un nuevo prefiltro de carbón y vuelva a instalar ambos filtros en el purificador de aire. Ver la sección "Cómo cambiar los filtros" para una correcta instalación.

Solución de problemas

- Comience en la velocidad "HIGH" (Alta) durante unos pocos minutos, luego ajuste a la velocidad deseada.
- Este producto puede emitir un olor a "nuevo" que desaparecerá después de un corto período de funcionamiento.
- Verifique para asegurarse de que el cordón eléctrico esté correctamente enchufado en el tomacorriente.
- Verifique si el tomacorriente está funcionando bien enchufando otro artefacto o una lámpara.
- Verifique el fusible o el disyuntor. El tomacorriente puede estar sobrecargado si se están usando también otros artefactos eléctricos. Determine y corrija la causa de la sobrecarga.
- Si ninguno de los procedimientos anteriores restaura el funcionamiento, devuelva su purificador al almacén. Si la política del almacén no permite devoluciones, devuelva el artículo completo siguiendo las instrucciones indicadas en la sección Garantía de este manual del usuario. No trate de reparar usted mismo el artefacto pues puede causar una lesión y la garantía no cubre daño resultante de reparaciones no autorizadas o de cualquier uso que no esté de acuerdo con las instrucciones de este manual.

Garantía limitada de 5 (cinco) años

Purificadores de aire HEPA de Honeywell

Modelos de las series No. 50100, 50150, 50200, 50250, 50300

Este producto ha sido cuidadosamente diseñado y fabricado para su satisfacción. **Asegúrese de rellenar la tarjeta adjunta y enviárnosla de vuelta dentro de los 10 días posteriores a la fecha de compra.**

A. Esta garantía limitada se aplica a la reparación o el reemplazo de un producto con defectos de materiales o mano de obra dentro de los 5 (cinco) años posteriores a la compra. Esta garantía no cubre los daños que resulten del uso comercial, abusivo o irrazonable del producto. Aquellos defectos que resulten del uso y desgaste normal no se considerarán defectos de fabricación bajo esta garantía. HONEYWELL NO ES RESPONSABLE DE DAÑOS INCIDENTALES O CONSECUENTES DE NINGUNA NATURALEZA. CUALQUIER GARANTÍA IMPLÍCITA INCLUYENDO LA DE COMERCIALIZACIÓN O ADAPTABILIDAD DEL PRODUCTO PARA CUALQUIER PROPÓSITO ESPECÍFICO ESTÁ LIMITADA EN DURACIÓN A LA DURACIÓN DE ESTA GARANTÍA LIMITADA. Algunas jurisdicciones no permiten exclusiones o limitaciones por daños incidentales o consecuentes, ni limitaciones sobre duración de garantías implícitas, por lo que las limitaciones y exclusiones mencionadas anteriormente podrían no aplicarse en su jurisdicción. Esta garantía le otorga derechos legales específicos; es posible que usted cuente también con otros derechos que varían de una jurisdicción a otra. **Esta garantía es válida únicamente para el comprador original de este producto.**

B. Honeywell reparará o reemplazará este producto (a criterio de Honeywell) si este presentase defectos de materiales o de mano de obra. El producto defectuoso deberá ser devuelto al sitio en que se lo compró; de acuerdo con la política de la tienda, o bien a Honeywell.

C. Esta garantía no ampara los daños que resultaran de intentos no autorizados de reparación ni de cualquier uso no contemplado en este manual.

D. Esta garantía **NO** cubre el cartucho del filtro excepto por defectos de materiales o fabricación.

E. Devuelva el producto defectuoso a la siguiente dirección acompañado de una descripción breve del problema. Incluya una prueba de la compra y un cheque o una orden de pago por \$10.00 USD/\$15.00 CDA para cubrir los gastos de manejo, empaque y despacho de retorno. Sírvase incluir su nombre, dirección y un número de contacto diurno. Deberá pagar por anticipado los gastos de despacho. Escriba en la caja: “**Attention Repair Department**”

Envíelo a:

En E.U.A.:

Honeywell
Returns Department
4755 Southpoint Drive
Memphis, TN 38118 E.U.A.

En Canadá:

Honeywell
510 Bronte St. South
Milton, Ontario Canada L9T 2X6

Si experimenta algún problema con su purificador de aire, sírvase consultar las instrucciones del manual del usuario. Por favor no intente reparar el purificador de aire usted mismo. Si lo intenta, la garantía puede quedar sin efecto y pueden ocasionarse daños o lesiones personales. Si el problema perdura, sírvase llamar a:

Honeywell
Consumer Relations Dept.
Llamada sin costo al 1-800-332-1110
E-mail: honeywell@protocolusa.com

Puede enviar por correo sus preguntas o comentarios a:

Honeywell
Consumer Relations Dept.
250 Turnpike Road
Southborough, MA 01772 E.U.A.

O por e-mail a: honeywell@protocolusa.com

Visite nuestro sitio web en www.honeywellconsumerproducts.com