

This Owner's Manual is provided and hosted by [Appliance Factory Parts](#).



Coleman 5035A750 Owner's Manual

[Shop genuine replacement parts for Coleman
5035A750](#)



[Find Your Coleman Camping Parts - Select From 855 Models](#)

----- Manual continues below -----



Propane Catalytic Heater

INSTRUCTIONS FOR USE

U.S. Patent 6,213,761
© 2005 The Coleman Company, Inc.
www.coleman.com

IMPORTANT

Read this manual carefully before assembling, using or servicing this heater. Keep this manual for future reference. If you have questions about assembly, operation, servicing or repair of this heater, please call Coleman at 1-800-835-3278 or TDD: 316-832-8707. In Canada call 1-800-387-6161.



Model 5035
Propane Series



CAN1-11.3-M79 Camp Heater

Contents

General Safety Information
To Set Up
To Light
To Turn Off
To Store
Things You Should Know
Replacement Parts List
Warranty

General Safety Information

FOR YOUR SAFETY

If you smell gas:

1. Do not attempt to light appliance.
2. Extinguish any open flame.
3. Disconnect from fuel supply.

FOR YOUR SAFETY



Do not store or use gasoline or other liquids with flammable vapors in the vicinity of this or any other appliance.

2

Warning

THIS APPLIANCE CONSUMES AIR

- **When used in any inside area, provide a fresh air opening of at least six square inches (39 square centimeters).**
- **Never operate the heater while sleeping.**
- **Do not use other burning appliances inside.**

This manual contains important information about the assembly, operation and maintenance of this heater. General safety information is presented in these first few pages and is also located throughout the manual. Particular attention should be paid to information accompanied by the safety alert symbol “ DANGER”, “ WARNING”, “ CAUTION”.

Keep this manual for future reference and to educate new users of this product. This manual should be read in conjunction with the labeling on the product.

Safety precautions are essential when any mechanical or propane fueled equipment is involved. These precautions are necessary when using, storing, and servicing. Using this equipment with the respect and caution demanded will reduce the possibilities of personal injury or property damage.

The following symbols shown below are used extensively throughout this manual. Always heed these precautions, as they are essential when using any mechanical or propane fueled equipment.



DANGER

DANGER indicates an imminently hazardous situation which, if not avoided, will result in death or serious injury.



WARNING

WARNING indicates a potentially hazardous situation which, if not avoided, could result in death or serious injury.



CAUTION

CAUTION indicates a potentially hazardous situation which, if not avoided, may result in minor or moderate personal injury, or property damage.

General Safety Information *cont.*



DANGER

Failure to comply with the precautions and instructions provided with this heater can result in death, serious bodily injury and property loss or damage from hazards of fire, explosion, burn and/or asphyxiation.

Only persons who can understand and follow the instructions should use or service this heater.



DANGER



• EXPLOSION - FIRE HAZARD

- Never store propane near high heat, open flames, pilot lights, direct sunlight, other ignition sources or where temperatures exceed 120 degrees F (49°C).
- Propane is heavier than air and can accumulate in low places. If you smell gas, leave the area immediately.
- Never install or remove propane tank while catalytic heater is lighted, near flame, pilot lights, other ignition sources or while catalytic heater is hot to touch.
- During operation, this product can be a source of ignition. Never use the catalytic heater in spaces that contain or may contain volatile or airborne combustibles, or products such as gasoline, solvents, paint thinner, dust particles or unknown chemicals. Minimum clearances from combustible materials: 24 inches.
- Provide adequate clearances around air openings into the combustion chamber.



WARNING

We cannot foresee every use which may be made of our products. **Check with your local fire safety authority if you have questions about use.**

Other standards govern the use of fuel gases and heat producing products for specific uses. Your local authorities can advise you about these.

- Never refill disposable cylinders.
- Use the preset regulator that came with the catalytic heater. Do not attempt to adjust.



WARNING

- This product is fueled by propane gas. Propane gas is invisible, odorless, and flammable. An odorant is normally added to help detect leaks and can be described as a "rotten egg" smell. The odorant can fade over time so leaking gas is not always detectable by smell alone.
- Propane gas is heavier than air and leaking propane will sink to the lowest level possible. It can ignite by ignition sources including matches, lighters, sparks or open flames of any kind many feet away from the original leak. Use only propane gas set up for vapor withdrawal.
- Propane gas should be stored or used in compliance with local ordinances and codes or with ANSI/NFPA 58. Turn off propane when not in use.

CALIFORNIA PROPOSITION 65:

WARNING: This fuel, and byproducts of combustion of this fuel, contain chemicals known to the state of California to cause cancer, birth defects, or other reproductive harm.



WARNING



• BURN HAZARD

- Never leave catalytic heater unattended when hot or in use.
- Keep out of reach of children.



CAUTION

• SERVICE SAFETY

- Keep all connections and fittings clean. Inspect propane cylinder and catalytic heater propane connections for damage before attaching.
- During set up, check all connections and fittings for leaks using soapy water. Never use a flame. Bubbles indicate a leak. Check that the connection is not cross-threaded and that it is tight. Perform another leak check. If there is still a leak, remove the cylinder and contact Coleman for service or repairs.
- Use as a heating appliance only. Never alter in any way or use with any device or part not specifically designed and sold for this product.

To Set Up

NOTE: Use 16.4 oz disposable propane cylinders only. Do not connect to bulk propane systems. The LP-gas cylinder(s) used with catalytic heaters must be constructed and marked in accordance with the specifications for LP-gas cylinders of the U.S. Department of Transportation or *Transport Canada, CAN/CSA B339*.

■ Features identified are Burner, Heater Valve, Base, and Ignition Button (Electronic Ignition only). Propane tank is not included.

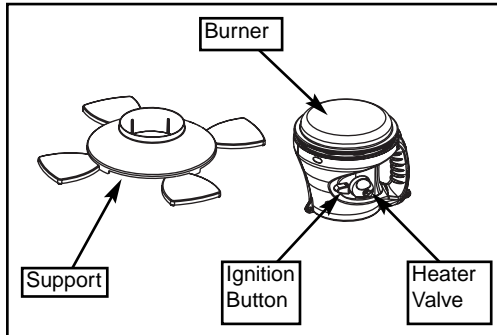

CAUTION

• SERVICE SAFETY

- Keep all connections and fittings clean. Inspect propane cylinder and heater propane connections for damage before attaching.
- During set up, check all connections and fittings for leaks using soapy water. Bubbles indicate a leak. Never use a flame.

■ Turn HEATER VALVE to OFF.

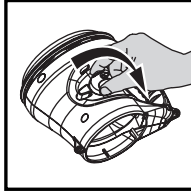

■ Attach CYLINDER to HEATER outdoors.

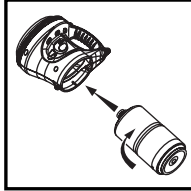

■ Rotate four Support Legs into operating position.

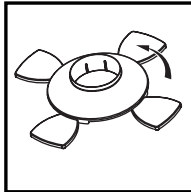

■ Firmly place cylinder into support.

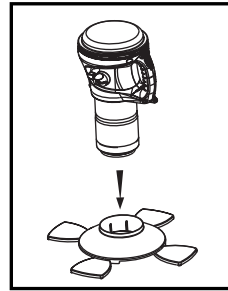

■ Position HEATER as shown on flat surface.

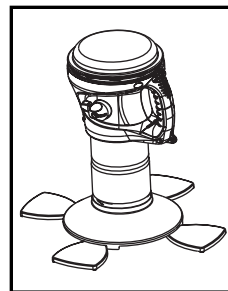

To Light

DANGER



• EXPLOSION - FIRE HAZARD

- Propane is heavier than air and can accumulate in low places. If you smell gas, leave the area immediately.
- Always attach or detach propane source outdoors; never while heater is lighted, near flame, pilot lights, other ignition sources or while heater is hot to touch.
- This heater is red hot during use and can ignite flammables too close to the burner. Keep flammables at least 24 inches from the sides and 24 inches from the top of the heater. Keep gasoline and other flammable liquids and vapors well away from heater.

WARNING



• BURN HAZARD

- Never leave heater unattended when hot or in use.
- Keep out of reach of children.

To Light *cont*

Electronic Ignition

- Hold heater with both hands at a 45° angle, pointing away from yourself and others.
- Turn valve to ON position and repeatedly push red ignition button until heater ignites.
- Heater will ignite with a brief visible flame after 10-12 seconds.
- Place Heater on a flat surface.
- Heater is not adjustable.

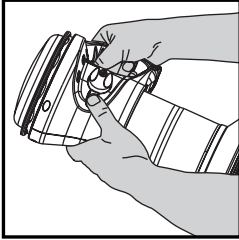

Match Light

- Hold match as shown.
- Turn valve to ON position.
- Heater will ignite with a brief visible flame after 10-12 seconds.
- Heater is not adjustable.



■ NOTE: Observe heat build up for a few minutes to ensure heater is lit. If heater fails to develop substantial heat, turn heater "OFF" and repeat lighting procedure.



To Turn Off

- Turn FUEL VALVE to OFF.
- Allow HEATER to cool for 10-15 minutes.



To Store

⚠ DANGER



• EXPLOSION - FIRE HAZARD

- Never store propane near high heat, open flames, pilot lights, direct sunlight, other ignition sources or where temperatures exceed 120 degrees F (49°C).

To Store *cont*

- Make sure Heater is cool.
- Take unit outdoors away from any ignition sources. Remove Cylinder from Heater.
- Replace plastic cap on cylinder.
- Store propane cylinder consistent with the instructions and warnings on the cylinder.

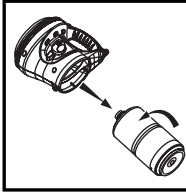

Things You Should Know

1. This is a catalytic heater. Burning occurs within the pad at a lower temperature than a normal flame due to evenly distributed platinum. But, heat guard and burner rim still get hot enough to burn you. Be careful.
2. The catalytic process takes approximately 10 minutes to reach full heat output.
3. Do not use heater for cooking or warming items, this can destroy combustion and catalyst. This heater has a low burn temperature (no flame) but it can still burn clothing, sleeping bags, etc., that might fall on the burner surface.
4. To avoid damage to the catalyst, do not allow head pad to come in contact with or around silicone based hand creams, paints, etc.
5. Do not touch the gray ceramic fiber head pad or poke a hole into it.
6. Do not attempt cleaning the head assembly.

7. For repair service call one of the numbers listed below for location of your nearest Coleman Service Center. If heater must be mailed to Service Center, attach your name, address, and a description of problem to product and send to Service Center either by UPS or Parcel Post **insured** with **shipping** and **insurance** prepaid. *Do not mail propane cylinders.* If necessary to write the Service Center or factory, refer to your heater by model number.

8. If not completely satisfied with performance of this product, please call one of the numbers listed below.

9. As with any new heating appliance, a small amount of smoke may be seen during the initial operation as a result of residual manufacturing oils being heated. This is normal. Coleman suggests the owner operate the heater for 30 minutes when first purchased. This will also familiarize the owner with all the features of the heater.

The Coleman Company, Inc.
3600 N. Hydraulic
Wichita, KS 67219 U.S.A.
1-800-835-3278
TDD: 316-832-8707

Sunbeam Corporation (Canada) Limited
5975 Falbourne Street
Mississauga, Ontario
Canada L5R 3V8
1 800 387-6161
www.coleman.com

6

Replacement Parts List

No.	Part No.	Description
1	5035-5401	Support
2	5035-1491	Control Knob & screw

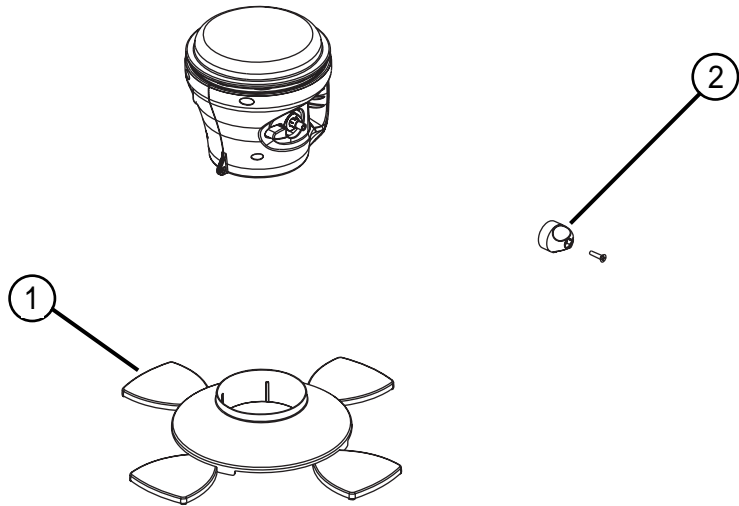

Limited Five Year Warranty

The Coleman Company, Inc. ("Coleman") warrants that for a period of five years from the date of original retail purchase, this product will be free from defects in material and workmanship. Coleman, at its option, will repair or replace this product or any component of the product found to be defective during the warranty period. Replacement will be made with a new or remanufactured product or component. If the product is no longer available, replacement may be made with a similar product of equal or greater value. This is your exclusive warranty.

This warranty is valid for the original retail purchaser from the date of initial retail purchase and is not transferable. Keep the original sales receipt. Proof of purchase is required to obtain warranty performance. Coleman dealers, service centers, or retail stores selling Coleman® products do not have the right to alter, modify or in any way change the terms and conditions of this warranty.

What This Warranty Does Not Cover

This warranty does not cover normal wear of parts, parts that are not genuine Coleman® parts, or damage resulting from any of the following: negligent use or misuse of the product; use on improper voltage or current; commercial use of the product; use contrary to the operating instructions; disassembly, repair or alteration by anyone other than Coleman or an authorized service center. Further, the warranty does not cover Acts of God, such as fire, flood, hurricanes and tornadoes. Warranty void if damage to product results from the use of a part other than a genuine Coleman® part.

COLEMAN SHALL NOT BE LIABLE FOR DEFECTS THAT ARE CAUSED BY THE USE OF UNAUTHORIZED PARTS OR SERVICE. COLEMAN SHALL NOT BE LIABLE FOR ANY INCIDENTAL OR CONSEQUENTIAL DAMAGES CAUSED BY THE BREACH OF ANY EXPRESS OR IMPLIED WARRANTY OR CONDITIONS. EXCEPT TO THE EXTENT PROHIBITED BY APPLICABLE LAW, ANY IMPLIED WARRANTY OF MERCHANTABILITY OR FITNESS FOR A PARTICULAR PURPOSE IS LIMITED IN DURATION TO THE DURATION OF THE ABOVE WARRANTY OR CONDITIONS. SOME STATES, PROVINCES, OR JURISDICTIONS DO NOT ALLOW THE EXCLUSION OR LIMITATION OF INCIDENTAL OR CONSEQUENTIAL DAMAGES OR LIMITATIONS ON HOW LONG AN IMPLIED WARRANTY LASTS, SO THE ABOVE LIMITATIONS OR

EXCLUSION MAY NOT APPLY TO YOU. THIS WARRANTY GIVES YOU SPECIFIC LEGAL RIGHTS, AND YOU MAY ALSO HAVE OTHER RIGHTS THAT VARY FROM STATE TO STATE OR PROVINCE TO PROVINCE.

How to Obtain Warranty Service

Take the product to an authorized Coleman service center. You can find the nearest authorized Coleman service center by visiting www.coleman.com or calling 1-800-835-3278 or TDD 316-832-8707 in the United States or 1 800 387-6161 in Canada. If a service center is not conveniently located, attach to the product a tag that includes your name, address, daytime telephone number and description of the problem. Include a copy of the original sales receipt. Carefully package the product and send either by UPS or Parcel Post **insured** with shipping and **insurance** prepaid to:

For products purchased in the United States:

The Coleman Company, Inc.
3600 North Hydraulic
Wichita, KS 67219

For products purchased in Canada:

Sunbeam Corporation (Canada) Limited
5975 Falbourne Street
Mississauga, Ontario
Canada L5R 3V8

The costs of transporting the product to Coleman or an authorized service center for warranty service is the responsibility of the purchaser.

Do not mail products with fuel in tanks, or with disposable propane cylinders. Remove glass globes from lanterns and wrap separately.

DO NOT RETURN THIS PRODUCT TO THE PLACE OF PURCHASE.

If you have any questions regarding this warranty please call 1-800-835-3278 or TDD 316-832-8707 in the United States or 1 800 387-6161 in Canada.



Chaufferette catalytique à propane *NOTICE D'EMPLOI*

Brevet des États-Unis 6,213,761
© 2004 The Coleman Company, Inc.
www.coleman.com

IMPORTANT

Lisez attentivement ce manuel avant d'assembler, d'utiliser ou de réparer cet appareil et gardez-le pour référence ultérieure. Pour toute question en ce qui concerne l'assemblage, le fonctionnement, l'entretien ou la réparation, appelez Coleman au 1 800 835-3278 ou ATS 316-832-8707 aux États-Unis et au 1 800 387-6161 au Canada.



Modèle à propane,
série 5035



CAN1-11.3-M79 Radiateurs de camping

Table des matières

Généralités de sécurité
Assemblage
Allumage
Extinction
Rangement
Renseignements essentiels
Pièces de remplacement – Nomenclature
Garantie

Généralités de sécurité

POUR VOTRE SÉCURITÉ

Si vous sentez le gaz :

1. Arrêtez l'alimentation en gaz à l'appareil.
2. Éteignez toutes flammes nues.
3. Débranchez de l'alimentation en gaz.

POUR VOTRE SÉCURITÉ



Ne rangez pas et n'employez pas d'essence ou d'autres vapeurs ou liquides inflammables à proximité de cet appareil ou de tout autre appareil.

10

AVERTISSEMENT

CET APPAREIL ÉPUISE L'AIR

- Lors de l'utilisation en lieu clos, prévoyez une bouche d'air frais d'au moins six pouces carrés (39 centimètres carrés).
- Ne faites jamais fonctionner la chauffeuse pendant que vous vous reposez ou dormez.
- N'employez pas d'autres appareils à carburant simultanément.

Ce manuel renferme d'importants renseignements relatifs à l'assemblage, au fonctionnement et à l'entretien de la chauffeuse. Les généralités de sécurité sont fournies tout au début du manuel puis ici et là dans le reste du manuel. Faites tout particulièrement attention en présence des symboles suivants:  DANGER,  AVERTISSEMENT et  ATTENTION.

Gardez ce manuel pour le consulter au besoin et pour apprendre aux nouveaux utilisateurs à employer l'appareil. Le manuel devrait être compulsé de concert avec les étiquettes apposées sur le produit.

Des précautions de sécurité sont indispensables en présence de tout appareil mécanique ou à propane. Des précautions sont nécessaires pour l'utilisation, le rangement et l'entretien. Utiliser cet appareil avec tous les soins qui lui sont dus réduira les risques de blessures corporelles ou de dommages matériels.

Les symboles suivants sont régulièrement employés dans le manuel. Tenez compte de ces précautions, elles sont impératives lors de l'utilisation de tout appareil mécanique ou à gaz.

DANGER

« DANGER » indique une situation dangereuse qui, si elle n'est pas contournée, entraînera la mort ou des blessures graves.

AVERTISSEMENT

« AVERTISSEMENT » signale une situation potentiellement dangereuse qui, si elle n'est pas évitée, peut entraîner la mort ou des blessures graves.

ATTENTION

« ATTENTION » dénote un danger potentiel qui, s'il n'est pas contourné, risque d'entraîner des blessures corporelles allant de peu graves à moyennes ou bien des dommages matériels.

Généralités de sécurité (suite)

DANGER

L'observation des précautions et instructions fournies avec cette chaufferette peut entraîner la mort, des blessures corporelles graves ainsi que des dommages ou pertes matériels par suite des risques d'incendie, d'explosion, de brûlures ou d'asphyxie.

La chaufferette doit uniquement être utilisée ou entretenue par des personnes capables d'assimiler et d'observer les instructions fournies.

DANGER



• RISQUE D'EXPLOSION ET D'INCENDIE

- Ne rangez jamais le propane près de la chaleur, de flammes, de veilleuses, aux rayons directs du soleil, d'une source d'inflammation, ou dans un endroit où la température puisse dépasser 49 °C (120 °F).
- Plus lourd que l'air, le propane s'accumule au ras du sol. Si vous sentez le gaz, éloignez-vous immédiatement de l'endroit.
- Ne fixez ou détachez jamais la bouteille de gaz quand la chaufferette catalytique est allumée, près de flammes, de veilleuses et d'autres sources d'inflammation ou lorsqu'elle est chaude au toucher.
- Cet appareil peut être source d'inflammation quand il fonctionne. N'employez jamais la chaufferette catalytique dans les lieux contenant ou pouvant contenir des substances combustibles ou en suspension dans l'air, ainsi que des produits tels essence, solvants, dissolvants, particules de poussière ou produits chimiques indéterminés. Le dégagement minimal aux matières combustibles est de 24 po (61 cm).
- Prévoyez des dégagements convenables autour des bouches d'air dans la chambre de combustion.

AVERTISSEMENT

Il nous est impossible de prévoir toutes les utilisations auxquelles puissent être soumis nos produits.

Consultez les autorités de sécurité incendie pour toute question quant à l'utilisation.

D'autres normes régissent l'utilisation des produits qui génèrent des gaz combustibles ou de la chaleur à des fins spécifiques. Les autorités municipales compétentes vous renseigneront à ce sujet.

- N'essayez jamais de recharger les bouteilles de gaz jetables.
- Servez-vous du régulateur pré-réglé qui est fourni avec la chaufferette catalytique. N'essayez pas de modifier l'ajustement.

AVERTISSEMENT

- Cet appareil brûle le gaz propane, un gaz incolore, inodore et inflammable. Un odorisant est généralement incorporé au gaz pour lui conférer une odeur déplaisante « d'œuf pourri » et faciliter la détection des fuites. Étant donné que l'odorisant risque de s'estomper avec le temps, il serait insensé de compter uniquement sur son odorat pour détecter les fuites.
- Plus lourd que l'air, le gaz propane qui fuit s'accumule à ras du sol. Il peut être enflammé par des sources d'inflammation – allumettes, briquets, étincelles ou flammes nues, par exemple – éloignées de la fuite. Ne vous servez que de gaz propane destiné à être soutiré pour utilisation à l'état gazeux.
- Le propane doit être entreposé et utilisé conformément aux codes et règlements municipaux ou, faute de code, aux normes ANSI/NFPA 58 ou CAN/CGA B-149.2. Fermez le gaz entre utilisations.

PROPOSITION 65 DE LA CALIFORNIE :

AVERTISSEMENT : Le propane et les sous-produits de la combustion du propane contiennent des produits chimiques reconnus par l'État de la Californie comme pouvant causer le cancer, des malformations congénitales ou présenter d'autres dangers pour la reproduction.

AVERTISSEMENT



• RISQUE DE BRÛLURES

- Ne laissez jamais la chaufferette catalytique sans surveillance lorsqu'elle est chaude ou fonctionne.
- Gardez le réchaud hors de la portée des enfants.

ATTENTION

• ENTRETIEN DE SÉCURITÉ

- Raccords et garnitures doivent être immaculés. Examinez les raccords de la bouteille de propane et de la chaufferette catalytique pour déceler tout endommagement avant le raccordement.
- Lors de l'assemblage, vérifiez tous les raccordements, à l'eau savonneuse – jamais avec une flamme – pour déceler les fuites. Des bulles signalent une fuite. Assurez-vous que le filetage ne soit pas faussé et que le raccordement soit bien serré. Faites une nouvelle recherche de fuite. S'il se produit encore des bulles, détachez la bouteille et contactez Coleman en vue de la réparation.
- La chaufferette catalytique ne convient qu'au chauffage. Ne la modifiez pas et ne lui ajoutez ni dispositifs ni pièces n'étant pas spécialement fabriqués ou vendus pour elle.

Assemblage

REMARQUE : N'utilisez que des bouteilles jetables de propane de 465 g, JAMAIS de bonbonnes. Les bouteilles de GPL qui alimentent les chauffeuses catalytiques doivent être fabriquées et porter les marquages lisibles, conformément aux exigences pour bouteilles de GPL du Ministère des Transports des États-Unis ou de la norme CAN/CSA B339 de Transport Canada.

■ Les caractéristiques identifiées sont le brûleur, la commande de la chauffeuse, la base et le bouton d'allumage (modèle à allumage électronique seul.). La bouteille de propane n'est pas fournie.

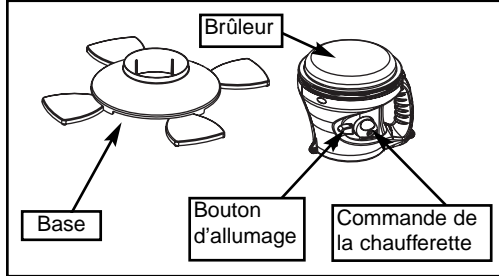

■ Réglez la COMMANDE DE LA CHAUFFERETTE à OFF (arrêt).

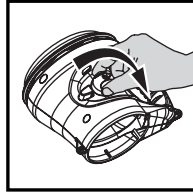

■ Fixez la BOUTEILLE DE PROPANE à la CHAUFFERETTE, à l'air libre.

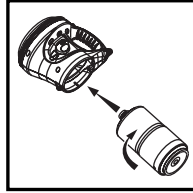

■ Tournez les quatre pieds de la base pour les déplier.

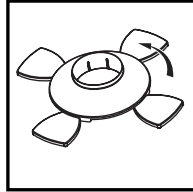

■ Placez fermement la bouteille dans la base.

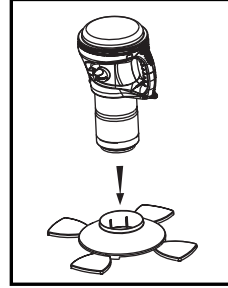

■ Placez la CHAUFFERETTE tel qu'illustré sur une surface plane.

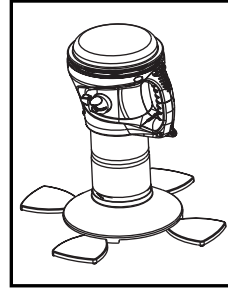

Allumage

! DANGER



• RISQUE D'EXPLOSION ET D'INCENDIE

- Plus lourd que l'air, le propane s'accumule à ras du sol. Si vous sentez le gaz, éloignez-vous immédiatement des lieux.
- Fixez ou détachez toujours la bouteille de gaz à l'air libre – jamais quand la chauffeuse catalytique est allumée, se trouve près de flammes, de veilleuses et d'autres sources d'inflammation ou lorsqu'elle est chaude au toucher.
- Chauffant au rouge pendant son utilisation, la chauffeuse peut enflammer les matières inflammables trop près du brûleur. Gardez les produits inflammables à au moins 61 cm (24 po) des côtés et du dessus de la chauffeuse. Gardez en outre l'essence et les liquides ou vapeurs inflammables à une bonne distance.

! AVERTISSEMENT



• RISQUE DE BRÛLURES

- Ne laissez jamais la chauffeuse catalytique sans surveillance quand elle fonctionne ou est chaude.
- Gardez-la hors de portée des enfants.

! ATTENTION

• ENTRETIEN DE SÉCURITÉ

- Raccords et garnitures doivent être immaculés. Examinez soigneusement les raccords de la chauffeuse et de la bouteille de propane avant le branchement.
- Lors de l'assemblage, vérifiez tous les raccordements à l'eau savonneuse – surtout jamais avec une flamme. Des bulles signalent une fuite.

Allumage (suite)

Allumage électronique

- Des deux mains, tenez la chauffeurette à un angle de 45°, en éloignant le brûleur de vous et d'autrui.
- Réglez la commande à la position ON (marche) puis appuyez à plusieurs reprises sur le bouton d'allumage rouge, ceci, jusqu'à ce que la chauffeurette s'allume.
- La chauffeurette s'allumera et sa flamme sera brièvement visible (après 10 à 12 secondes).
- Posez la chauffeurette sur une surface plane, d'aplomb.
- La chauffeurette n'est pas réglable.

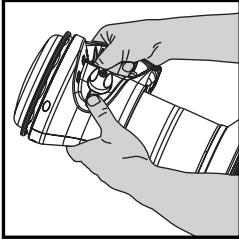

Allumage avec une allumette

- Tenez une allumette enflammée tel qu'illustré.
- Réglez la commande à la position ON (marche).
- La chauffeurette s'allumera et sa flamme sera brièvement visible (après 10 à 12 secondes).
- La chauffeurette n'est pas réglable.

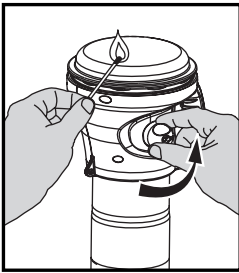

■ **REMARQUE:** Observez l'augmentation de chaleur pendant quelques minutes avant de vous éloigner, pour vous assurer que la chauffeurette soit bien allumée. Si la chaleur vous semble insuffisante, réglez la chauffeurette à OFF (arrêt) puis rallumez-la.



Extinction

- Réglez la **COMMANDE** à OFF (arrêt).
- Laissez refroidir la **CHAUFFERETTE** durant 10 à 15 minutes.



Rangement

! DANGER



• RISQUE D'EXPLOSION ET D'INCENDIE

- Ne rangez jamais le propane près de la chaleur, de flammes, de veilleuses, aux rayons directs du soleil, près d'une source d'inflammation ou dans un endroit où la température puisse dépasser 49 °C (120 °F).

Rangement (suite)

- Attendez que la chauffeurette soit froide.
- Portez-la au grand air, à l'écart des sources d'inflammation. Séparez la bouteille de propane de la chauffeurette.
- Rebouchez la bouteille avec le bouchon de plastique.
- Entreposez la bouteille de propane selon les instructions/avertissements fournis sur la bouteille.

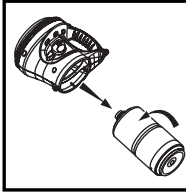

Renseignements essentiels

1. Cette chauffeurette est un modèle catalytique. Le chauffage se fait dans le tampon, à température plus basse qu'une flamme ordinaire, par suite de la poussière de platine uniformément répartie. Grillage et bord du brûleur sont assez chauds pour vous brûler. Soyez donc prudent.
2. Avec le procédé catalytique, il faut compter une dizaine de minutes pour obtenir le plein rendement thermique.
3. Ne vous servez pas de la chauffeurette pour faire la cuisine ou réchauffer quoi que ce soit, vous risqueriez d'annihiler la combustion et de détruire le catalyseur. Bien qu'elle chauffe à basse température (sans flamme), la chauffeurette peut brûler sacs de couchage, vêtements et autres s'ils tombent sur le brûleur.
4. Pour éviter d'abîmer le catalyseur, le tampon ne doit pas être en contact avec crèmes à la silicone pour les mains, peintures, etc., ou près d'elles.
5. Ne touchez pas et ne tourez pas le tampon gris en fibres de céramique de la tête.
6. N'essayez pas de nettoyer l'ensemble de la tête.

7. En cas de panne, composez l'un des numéros ci-dessous pour obtenir l'adresse du centre de service Coleman le plus proche. Si vous devez y envoyer la chauffeurette, joignez-y vos nom, adresse et une brève description du problème. Envoyez le colis, **valeur déclarée**, par UPS ou par la poste, en **port et assurance** payés. *N'envoyez pas de propane*. S'il y a lieu, mentionnez le numéro de modèle dans la correspondance ultérieure, échangée avec le centre de réparation ou l'usine.

8. Si le rendement de cet article ne se révèle pas entièrement satisfaisant, avisez-nous-en en composant l'un des numéros ci-dessous.

9. Le fonctionnement initial des appareils chauffants entraîne généralement le dégagement d'un peu de fumée – celle-ci provient du chauffage du résidu des huiles utilisées dans la fabrication. Ceci est normal. Coleman suggère qu'après l'achat, l'utilisateur fasse fonctionner la chauffeurette 30 minutes. Ceci l'aidera en outre à se familiariser avec les caractéristiques de l'appareil.

The Coleman Company, Inc.
3600 N. Hydraulic
Wichita, KS 67219 U.S.A.
1-800-835-3278
TDD: 316-832-8707

Sunbeam Corporation (Canada) Limited
5975 Falbourne Street
Mississauga, Ontario
Canada L5R 3V8
1 800 387-6161

www.coleman.com

N°	N° de pièce	Désignation
1	5035-5401	Base
2	5035-1491	Bouton de commande et vis

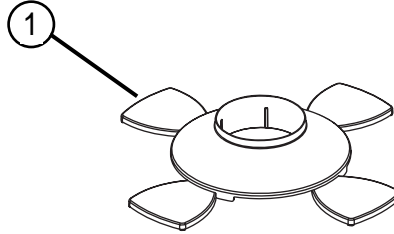
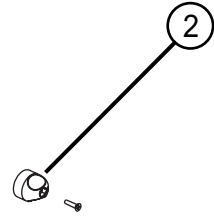

Garantie limitée de 5 ans

The Coleman Company, Inc. (« Coleman ») garantit cet article contre tout vice de matériel et de fabrication pendant une période de cinq (5) ans courants à compter de la date de l'achat. Coleman se réserve le droit de choisir entre réparer ou remplacer cet article ou toute pièce de celui-ci dont la défectuosité a été constatée au cours de la période de garantie. Le remplacement se fera au moyen d'un produit neuf ou remanufacturé ou bien d'une pièce neuve ou remanufacturée. Si l'article n'est plus disponible, il sera remplacé par un article semblable, de valeur égale ou supérieure. La présente constitue votre garantie exclusive.

Cette garantie n'est valable que pour l'acheteur au détail original à partir de la date de l'achat au détail initial et elle n'est pas transférable. Veuillez conserver le reçu d'achat original. La preuve d'achat est exigée pour tout service couvert par la garantie. Les concessionnaires Coleman, les centres de service et les détaillants qui vendent des articles Coleman® n'ont pas le droit d'altérer, de modifier ou de changer d'une manière quelconque les modalités de cette garantie.

Ce que ne couvre pas cette garantie

Cette garantie ne couvre pas l'usure normale des pièces, les pièces autres que les pièces authentiques Coleman® ou l'endommagement attribuable à toute raison suivante : à la négligence, à l'utilisation abusive du produit, au branchement sur un circuit de tension ou courant inapproprié, à l'utilisation commerciale du produit, au non-respect du mode d'emploi, au démontage et à la réparation ou à l'altération par quiconque, sauf Coleman ou un centre de service agréé Coleman. Cette garantie ne couvre pas non plus les cas de force majeure comme incendies, inondations, ouragans et tornades. La garantie est automatiquement annulée si l'endommagement du produit découle de l'utilisation d'une pièce autre qu'une pièce de marque Coleman®.

COLEMAN N'ASSUME AUCUNE RESPONSABILITÉ POUR LES VICES RÉSULTANT DE L'EMPLOI DE PIÈCES NON AUTORISÉES OU DE RÉPARATIONS EXÉCUTÉES PAR UN PERSONNEL NON AUTORISÉ. COLEMAN DÉCLINE TOUTE RESPONSABILITÉ EN CAS DE DOMMAGES ACCESSOIRES OU INDIRECTS RÉSULTANT DU NON-RESPECT DE TOUTE GARANTIE OU CONDITION EXPLICITE OU IMPLICITE. SAUF DANS LA MESURE INTERDITE PAR LA LÉGISLATION PERTINENTE, TOUTE GARANTIE IMPLICITE DE QUALITÉ COMMERCIALE OU D'APPLICATION À UN USAGE PARTICULIER EST LIMITÉE À LA DURÉE DE LA GARANTIE OU CONDITION CI-DESSUS. CERTAINS ÉTATS ET CERTAINES PROVINCES OU JURIDICTIONS INTERDISENT D'EXCLURE OU DE LIMITER LES DOMMAGES ACCESSOIRES OU INDIRECTS, OU NE PERMETTENT PAS LA

LIMITATION DE LA DURÉE D'APPLICATION DE LA GARANTIE IMPLICITE, DE SORTE QUE VOUS POUVEZ NE PAS ÊTRE ASSUJETTIS AUX LIMITES OU EXCLUSIONS ÉNONCÉES CI-DESSUS. CETTE GARANTIE VOUS CONFÈRE DES DROITS JURIDIQUES PRÉCIS ET VOUS POUVEZ AVOIR D'AUTRES DROITS, CES DROITS VARIANT D'UN ÉTAT OU D'UNE PROVINCE À L'AUTRE.

Comment obtenir le service prévu par la garantie

Apportez l'article à un Centre de service agréé Coleman. Pour obtenir l'adresse du plus proche centre de service agréé Coleman, visitez le www.colemancanada.ca ou bien composez le 1 800 835-3278 ou le ATS 316-832-8707 aux États-Unis, le 1 800 387-6161 au Canada. S'il n'y a pas de centre de service facile d'accès, fixez une étiquette sur l'article précisant vos nom, adresse, numéro de téléphone le jour et la description de la défectuosité. Veuillez inclure une copie du reçu d'achat original. Emballez soigneusement l'article et expédiez-le par UPS ou par la poste, en port et assurance payés, à l'une des adresses suivantes :

Pour les produits achetés aux États-Unis :

The Coleman Company, Inc.
3600 North Hydraulic
Wichita, KS 67219

Pour les produits achetés au Canada :

Sunbeam Corporation (Canada) Limited
5975 Falbourne Street
Mississauga (Ontario)
Canada L5R 3V8

Les frais de transport du produit à Coleman ou à un centre de service agréé, en vue de la réparation sous garantie du produit, incombent à l'acheteur.

N'envoyez pas de produits dont le réservoir contient du carburant ou bien auxquels soit fixée une bouteille jetable de propane. Retirez le globe en verre des lanternes et emballez-le séparément.

NE RETOURNEZ PAS CE PRODUIT AU LIEU D'ACHAT.

Si vous avez toute question quant à cette garantie, veuillez composer le 1 800 835-3278 ou le ATS 316-832-8707 aux États-Unis, et le 1 800 387-6161 au Canada.



Calefactor Catalítico de Propano

INSTRUCCIONES PARA SU USO

Patente de E.U.A. 6,213,761
© 2005 The Coleman Company, Inc.
www.coleman.com

IMPORTANTE

Lea cuidadosamente este manual antes del armado, usarlo o de hacer el mantenimiento de este calefactor. Guarde este manual para futuras referencias. Si tiene usted preguntas acerca de ensamblaje, funcionamiento, servicio de mantenimiento o reparación de este calefactor, por favor llame a Coleman al 1-800-835-3278 o TDD: 316-832-8707. En Canadá llame al 1-800-387-6161.



Modelo 5035
Series de Propano



CAN1-11.3-M79 Calentador para Campamento

Contenido

Información General de Seguridad
Para Armar
Para Encender
Para Apagar
Para Almacenar
Cosas Que Usted Debe Saber
Lista de Piezas de Reemplazo
Garantía

Información General de Seguridad

PARA SU SEGURIDAD

Si usted huele gas:

1. No intente encender el dispositivo.
2. Extinga cualquier llama abierta.
3. Desconecte el suplidor de combustible.

PARA SU SEGURIDAD

No almacene o use gasolina u otros líquidos que contengan vapores inflamables cerca de este calefactor o algún otro dispositivo.

18



PELIGRO

ESTE APARATO CONSUME AIRE

- Cuando lo use dentro de un local, provea una apertura para aire fresco de por lo menos seis pulgadas cuadradas (39 centímetros cuadrados).
- No haga funcionar nunca el calentador mientras esté durmiendo.
- No use otros aparatos de combustión en un sitio cerrado.

Este manual contiene información importante acerca del ensamblaje, funcionamiento y mantenimiento de este calefactor. Información general de seguridad es presentada en las primeras páginas de este manual y también está localizada a través del mismo manual. Preste particular atención a la información que está acompañada de los símbolos de seguridad de alerta: "▲ PELIGRO", "▲ ADVERTENCIA", "▲ CUIDADO".

Guarde este manual como referencia para ser usado en el futuro y para educar todo usuario sin experiencia acerca de este producto. Este manual debe ser leído en conjunto con la etiqueta del producto.

Las precauciones de seguridad son esenciales cuando cualquier equipo mecánico que requiere combustible de propano esté envuelto. Estas precauciones son necesarias para el uso, almacenamiento o compostura. Si usa este producto con el respeto y cuidado aquí demandado podrá reducir las posibilidades de lesiones a la persona o daño a la propiedad.

Los siguientes símbolos mostrados se usan extensamente a lo largo de este manual. Siempre preste atención a estas precauciones, ya que son esenciales con el uso de cualquier equipo mecánico o que requiere combustible.



PELIGRO

PELIGRO indica una situación peligrosa inminente la cual, si no es prevenida, resultará en muerte o lesiones serias.



ADVERTENCIA

ADVERTENCIA indica una probable situación peligrosa la cual, si no es prevenida, resultará en muerte o lesiones serias.



CUIDADO

CUIDADO indica una probable situación peligrosa la cual, si no es prevenida, puede resultar en lesiones menores o moderadas o en daño a la propiedad.

Información General de Seguridad cont.

PELIGRO

El incumplimiento con las precauciones e instrucciones provistas con este calefactor puede resultar en muerte, lesiones graves en el cuerpo y pérdida de la propiedad o daño por los peligros de fuego, explosión, quemadura y/o asfixia.

Solamente las personas quienes pueden entender y seguir las instrucciones deberán usar o reparar este calefactor.

PELIGRO



• EXPLOSION - RIESGO DE FUEGO

- Nunca almacene el propano cerca de calor intenso, llamas, mechas de piloto, luz del sol directa, otras fuentes de encendido o donde la temperatura exceda 120 grados F (49°C).
- El propano es más pesado que el aire y se acumula en lugares bajos. Si usted huele gas, abandone el lugar inmediatamente.
- No instale o cambie nunca el tanque de propano mientras la estufa catalítica este encendida, cerca de una llama, llamas de piloto, otras fuentes de encendido o mientras el calefactor catalítico esté caliente al tacto.
- Durante el funcionamiento, este producto puede ser una fuente de encendido. No use nunca el calefactor catalítico en sitios que contengan o puedan contener combustibles volátiles o transmitidos por el aire, o productos tales como gasolina, disolventes, disolventes de pintura, partículas de polvo o químicos desconocidos. Márgenes de espacios mínimos de los materiales: 24 pulgadas (61 cm).
- Provea un margen de espacio adecuado alrededor de las aperturas de aire que van a la cámara de combustión.

ADVERTENCIA

No podemos prever cada uso que pueda hacerse con nuestros productos.

Consulte con su autoridad local de seguridad contra incendios si tiene alguna pregunta respecto al uso.

Otras normas determinan el uso de combustibles y de productos que producen calor para usos específicos. Sus autoridades locales pueden aconsejarle con estos.

- Nunca rellene los tanques desechables.
- Use el regulador preprogramado que viene con el calefactor catalítico. No intente regularlo.

ADVERTENCIA

- Este producto utiliza combustible de gas propano. El gas propano es invisible, no tiene olor y es inflamable. Normalmente, un odorante es añadido al gas para ayudar a detectar escapes y este olor puede ser descrito como un olor a "huevo podrido." El odorante se puede disipar con el tiempo de modo que un escape de gas no siempre se puede detectar por el olor solamente.
- El gas propano es más pesado que el aire y escapes de propano descenderán al nivel más bajo del suelo posible. Puede encenderse con fuentes de encendido incluyendo fósforos, encendedores, chispas o llamas abiertas de cualquier tipo aunque estén a muchos metros de distancia del escape original. Use solamente gas propano preparado para separación de vapor.
- El gas propano debe ser almacenado y usado en conformidad con las ordenanzas y códigos locales o con "ANSI/NFPA 58". Apague el propano cuando no lo esté usando.

PROPOSICION DE CALIFORNIA 65:

ADVERTENCIA: Propano y productos derivados de combustión de propano contienen químicos conocidos en el estado de California de ser causantes de cáncer, defectos de parto, u otros daños reproductivos.

ADVERTENCIA



• RIESGO DE QUEMADURAS

- No deje nunca el calefactor catalítico desatendido cuando esté caliente o en uso.
- Manténgalo alejado del alcance de los niños.

CUIDADO

• SEGURIDAD DE SERVICIO

- Mantenga limpias todas las conexiones y uniones. Inspeccione el cilindro de propano y las conexiones de propano del calefactor catalítico antes de conectarlos por si estuvieran dañados.
- Durante el montaje, verifique que las conexiones y las juntas no tengan escapes usando agua con jabón. Nunca use una llama. La presencia de burbujas indica una fuga. Verifique que la conexión no esté mal enroscada y que esté bien apretada. Conduzca otra prueba de fugas. Si todavía existe una fuga, quite el cilindro y póngase en contacto con Coleman para servicio o reparaciones.
- Úselo solamente como un aparato calefactor. No altere nunca de ninguna manera o uso con cualquier artefacto o repuesto no diseñado específicamente y vendido para este producto.

Para Armar

NOTA: Use solamente cilindros desechables de 16.4 onzas (.46 kgr). No lo conecte a los sistemas de tanques de propano. Los cilindros de gas de Propano Líquido usados con los calefactores catalíticos deben ser construidos y marcados de acuerdo con las especificaciones para los cilindros de gas de Propano Líquido del Departamento de Transportes de los Estados Unidos o del *Transporte del Canadá, CAN/CSA B339*.

■ Las características identificadas son el Quemador, Válvula del Calefactor, Base y Botón de Encendido (Encendido Electrónico solamente). El cilindro de propano no está incluido.

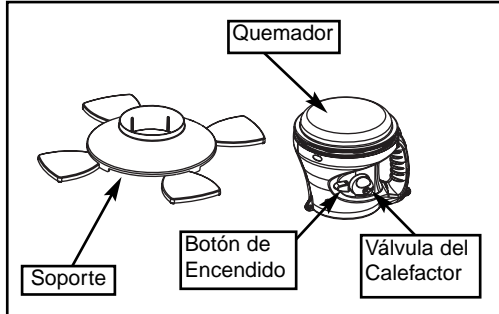

! CUIDADO

• SEGURIDAD DE SERVICIO

- Mantenga limpias todas las conexiones y los terminales. Inspeccione el cilindro de propano y las conexiones de propano del calefactor catalítico antes de conectarlos por si estuvieran dañados.
- Mientras lo arma, usando agua jabonosa revise todas las conexiones y los terminales por si hubiera fugas. Si hay burbujas indican que hay una fuga. No use nunca una llama.

■ Gire la VALVULA del CALEFACTOR a CERRADO (OFF).

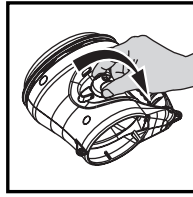

■ Conecte el CILINDRO al CALEFACTOR al aire libre.

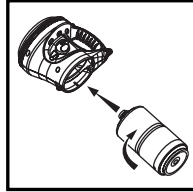

■ Gire las cuatro Patas de Soporte a la posición de funcionamiento.

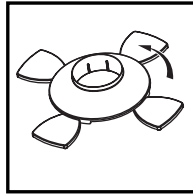

■ Coloque firmemente el cilindro en el soporte.

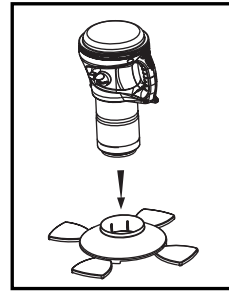

■ Ponga el CALEFACTOR como se muestra sobre una superficie plana.

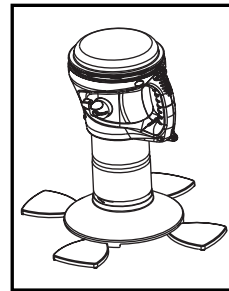

Para Encender

! PELIGRO



• EXPLOSIÓN - RIESGO DE FUEGO

- El propano es más pesado que el aire y se puede acumular en los lugares bajos. Si usted huele gas, abandone el área inmediatamente.
- Conecte o desconecte siempre las fuentes del propano al aire libre; nunca lo haga mientras el calefactor esté encendido, cerca de una llama, fuegos de piloto, otras fuentes de encendido o cuando el calefactor esté caliente al tacto.
- Este calefactor se pone al rojo vivo cuando está usándose y puede encender artículos inflamables cerca del quemador. Mantenga los artículos inflamables por lo menos a 24 pulgadas (61cm.) por los lados y a 24 pulgadas (61cm.) por arriba del calefactor. Mantenga la gasolina y otros líquidos y vapores inflamables bastante alejados del calefactor.

! ADVERTENCIA



• PELIGRO DE QUEMADURAS

- No deje nunca el calefactor desatendido cuando esté caliente o en uso.
- Manténgalo fuera del alcance de los niños.

Para Encender *cont.*

Encendido Electrónico

■ Sostenga el calefactor a un ángulo de 45° con ambas manos, apuntando en contra de usted y de otros.

■ Gire la válvula a la posición de "ON" (Encendido) y presione repetidamente el botón de encendido rojo hasta que el calefactor se encienda.

■ El calefactor se encenderá brevemente con una llama visible después de 10-12 segundos.

■ Coloque el Calefactor en una superficie plana.

■ El calefactor no es ajustable.

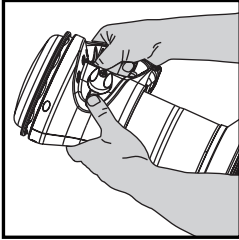

Encendido con Fósforos

■ Sostenga el fósforo como se muestra.

■ Gire la válvula a la posición de "ON" (Encendido).

■ El calefactor se encenderá brevemente con una llama visible después de 10-12 segundos.

■ El calefactor no es ajustable.



■ **NOTA:** Observe el aumento de calor por algunos minutos para asegurarse que el calefactor está encendido. Si el calefactor no alcanza a desarrollar suficiente calor, gire la perilla del calefactor a APAGADO "OFF" y repita el procedimiento de encendido.



Para Apagar

■ Gire la VALVULA de COMBUSTIBLE a APAGADO "OFF".

■ Permita que el CALEFACTOR se enfríe de 10-15 minutos.



Para Almacenar

⚠ PELIGRO



• EXPLOSIÓN - RIESGO DE FUEGO

• No guarde nunca el propano cerca de calor excesivo, llamas expuestas, pilotos encendidos, luz solar directa, otras fuentes de encendido o cuando las temperaturas excedan de 120 grados F (49°C).

Para Almacenar *cont.*

■ Asegúrese que el calefactor esté frío.

■ Lleve la unidad al aire libre y lejos de cualquier fuente de encendido. Quite el cilindro del calefactor.

■ Vuelva a colocar la tapa plástica al cilindro.

■ Guarde el cilindro de propano de acuerdo a las instrucciones y advertencias escritas en el cilindro.

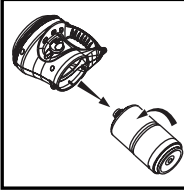

Cosas que debe saber

1. Este es un calefactor catalítico. La combustión ocurre dentro a una temperatura mas baja que una llama normal debido al platino distribuido equitativamente. Sin embargo, el escudo de calor y el borde del quemador se calientan lo suficiente como para quemar a una persona. Tenga cuidado.
2. El proceso catalítico toma aproximadamente diez minutos en alcanzar su completa capacidad de calor.
3. No utilice el calefactor para cocinar o calentar artículos, esto puede destruir la combustión y el catalizador. Este calefactor tiene una temperatura de combustión baja (sin llama) pero aun así puede quemar ropa, bolsas de dormir, etc. si estas caen en la superficie del quemador.
4. Para evitar daños al catalizador, no permita que el colchón de calor esté en contacto o cerca de cremas de mano de bases de silicio, pinturas, etc.
5. No toque el colchón de fibra de cerámica gris de la cabeza y no le haga agujeros.

6. No intente limpiar el ensamblaje de la cabeza.
7. Para servicio de reparación, llame a uno de los números abajo listados para obtener la ubicación del Centro de Servicio Coleman más cercano. Si es necesario que envíe el calefactor al Centro de Servicio, adhiera al producto su nombre, dirección y una descripción del problema y envíelo al Centro de Servicio ya sea por UPS o por correo con porte y seguro pre-pagado. *No envíe los cilindros de propano.* Si es necesario escribirle al Centro de Servicio o a la fábrica, haga referencia de su calefactor usando el número de modelo.
8. Si no se encuentra totalmente satisfecho con el funcionamiento de esta unidad, sírvase llamar a cualquiera de los números indicados a continuación.
9. Es común en el caso de cualquier artefacto de calefacción, que una pequeña cantidad de humo pueda ser percibida durante la operación inicial cuando se calientan los residuos de aceite usados en la fabricación. Esto es normal. Coleman sugiere que el dueño haga funcionar el calefactor por 30 minutos inicialmente. Esto le permitirá también familiarizarse con las características del calefactor.

The Coleman Company, Inc.
3600 N. Hydraulic
Wichita, KS 67219 U.S.A.
1-800-835-3278
TDD: 316-832-8707

Sunbeam Corporation (Canada) Limited
5975 Falbourne Street
Mississauga, Ontario
Canada L5R 3V8
1 800 387-6161

www.coleman.com

No.	No. de Pieza	Descripción
1	5035-5401	Soporte
2	5035-1491	Perilla de Control y Tornillo

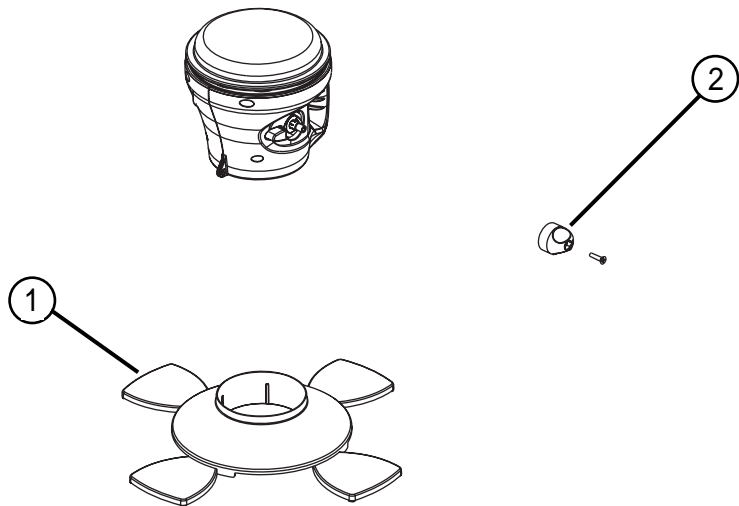

Garantía Limitada de Cinco Años

The Coleman Company, Inc. ("Coleman") garantiza que por un periodo de cinco años a partir de la fecha original de compra, este producto estará libre de defectos en material y construcción. Coleman, a su discreción, reparará o reemplazará este producto o cualquier componente del producto que esté defectuoso durante el periodo de la garantía. Cualquier reemplazo será hecho con un producto o componente nuevo o refabricado. Si el producto no se encuentra disponible, el reemplazo se podrá hacer con un producto similar de igual o mayor valor. Esta es su garantía exclusiva.

Esta garantía es válida para el comprador original desde la fecha de la compra inicial y no es transferible. Guarde su recibo de compra. Prueba de recibo de compra es requerido para obtener ejecución de la garantía. Los comerciantes de Coleman, centros de servicio o las tiendas al por menor que venden artículos Coleman® no tienen el derecho de alterar, modificar o cambiar de ninguna otra manera los términos y condiciones de esta garantía.

Lo Que Esta Garantía No Cubre

Esta garantía no cubre el desgaste normal de las piezas, piezas que no sean genuinas de Coleman® ni daño resultante por las siguientes causas; uso negligente o uso incorrecto del producto; uso con voltaje o corriente no apropiado, uso comercial de este producto, uso contrario a las instrucciones de operación, desmontaje, reparación o alteración por cualquiera que no sea Coleman® o un centro de servicio autorizado. Además, la garantía no cubre Fuerzas Naturales tales como son fuego, inundaciones, huracanes y tornados. La garantía no es válida si el daño al producto es un resultado del uso de piezas que no sean piezas genuinas Coleman®.

COLEMAN NO SERA PESPONSABLE POR DEFECTOS CAUSADOS POR EL USO DE PIEZAS O SERVICIO NO AUTORIZADO. COLEMAN NO SERÁ RESPONSABLE POR NINGÚN DAÑO INCIDENTAL O CONSIGUIENTE OCASIONADO POR LA VIOLACIÓN DE CUALQUIER GARANTÍA O CONDICIÓN IMPLICADA O EXPRESADA. CON EXCEPCIÓN AL LIMITE DE LO QUE PROVEE LA LEY APLICABLE, CUALQUIER GARANTÍA IMPLICADA DE COMERCIO O ADAPTACIÓN PARA UN USO EN PARTICULAR ES LIMITADA EN SU DURACIÓN A LA DURACIÓN DE LA GARANTÍA ARRIBA MENCIONADA. ALGUNOS ESTADOS, PROVINCIAS O JURISDICIONES NO PERMITEN LA EXCLUSIÓN O LIMITACIÓN DE DAÑOS INCIDENTALES O CONSIGUIENTES O LIMITACIONES REFERENTE A CUÁNTO UNA GARANTÍA

LIMITADA DEBE DURAR, POR LO TANTO LAS LIMITACIONES O EXCLUSIONES ARRIBA MENCIONADAS PUEDE QUE NO SEAN APLICABLES A USTED. ESTA GARANTÍA LE PROVEE DERECHOS LEGALES EXPECÍFICOS, Y ADEMÁS PUEDE QUE USTED TENGA OTROS DERECHOS QUE VARÍAN DE ESTADO A ESTADO O DE PROVINCIA A PROVINCIA.

Como Obtener Servicio de Garantía

Lleve el producto a un centro de servicio Coleman autorizado. Usted puede encontrar el centro de servicio Coleman autorizado más cercano visitando nuestro lugar web en www.coleman.com o llamando al 1-800-835-3278 ó al TDD 316-832-8707 en los Estrados Unidos ó al 1-800-387-6161 en Canadá. Si no encuentra un centro de servicio convenientemente localizado, adhiera una etiqueta al producto que incluya su nombre, dirección, número de teléfono y una descripción del problema. Incluya una copia del recibo de compra original. Empaque el producto cuidadosamente y envíelo por correo o por "UPS" con **seguro** y porte pagado a:

Para productos comprados en los Estados Unidos:

The Coleman Company, Inc.
3600 North Hydraulic
Wichita, KS 67219

Para productos comprados en Canada:

Sunbeam Corporation (Canada) Limited
5975 Falbourne Street
Mississauga, Ontario
Canada L5R 3V8

Los gastos de transporte del producto a Coleman o a un centro de servicio autorizado para servicio de garantía son la responsabilidad del comprador.

No envíe productos con combustible en los tanques, o con cilindros de propano desechables. Quite los globos de cristal de las linternas y envuélvalos por separado. **NO DEVUELVA ESTE PRODUCTO AL LUGAR DONDE LO COMPRO.**

Si usted tiene alguna pregunta sobre esta garantía favor de llamar al 1-800-835-3278 o al TDD 316-832-8707 en los Estados Unidos o al 1-800-387-6161 en Canadá.



The Coleman Company, Inc. • 3600 N. Hydraulic • Wichita, KS 67219 U.S.A.
1-800-835-3278 • TDD: 316-832-8707

Sunbeam Corporation (Canada) Limited • 5975 Falbourne Street
Mississauga, Ontario, Canada L5R 3V8 • 1 800 387-6161

©2005 The Coleman Company, Inc. All rights reserved. Coleman® and  are registered trademarks of The Coleman Company, Inc.

©2005 The Coleman Company, Inc. Tous droits réservés. Coleman® et  sont des marques déposées de The Coleman Company, Inc.

©2005 The Coleman Company, Inc. Todos los derechos reservados. Coleman® y  son marcas registradas de The Coleman Company, Inc.

www.coleman.com