

This Owner's Manual is provided and hosted by [Appliance Factory Parts](#).



Charbroil 466454405 Owner's Manual

[Shop genuine replacement parts for Charbroil
466454405](#)



[Find Your Charbroil Grill Parts - Select From 3592 Models](#)

----- Manual continues below -----

14 **Articles à assembler :**
 1 poignée
 1 chapeau de poignée, droite
 1 chapeau de poignée, gauche
 2 écrous à oreilles

A Les événements des poignées sont dirigés vers la plaque de coulée directe.
B Placez le chapeau de la poignée droite avec une fente à la droite de la poignée et le chapeau de la poignée gauche avec deux fentes à la gauche. Fixez la plaque de coulée directe avec deux écrous à oreilles.

Qté: 2

18 **Articles à assembler :**
 1 ensemble plateau à graisse
 1 moule à graisser

A Glissez le plateau à graisse dans les supports de la plaque de coulée en source.
B Glissez le moule à graisse dans les supports du plateau à graisse.

AVERTISSEMENT
 Si le plateau à graisse est mal installé, de la graisse chaude pourrait s'écouler de la partie inférieure du grill et causer un risque d'incendie ou des dommages matériels.

Vous pouvez avoir du matériel en trop après l'assemblage du grill. Cela est normal car dans certains cas, nous avons ajouté du matériel supplémentaire afin de s'assurer que vous en avez suffisamment.

15 **Articles à assembler :**
 2 boulons à coulée directe
 2 boulons à épaulement
 4 boutons de commande
 1 bouton de démarrage
 1 pile AAA

A Fixez la plaque de coulée directe avec les boulons à épaulement.
B Insérez le côté + de la pile dans le module d'allumage. Prenez note de la position correcte du bouton d'allumage. Appuyez une fois sur le bouton pour enclencher le scellé.
C Placez les boutons sur les tiges de manœuvre

Qté: 2

16 **Articles à assembler :**
 3 tentes d'évaporation
 3 grilles
 1 grille-réchaud

A Installez correctement les tentes d'évaporation directement sur le brûleur.
B Placez les grilles tel qu'illustré.
C Placez la grille réchaud dans les fentes de la plaque de coulée de source.

Liste des pièces - Modèle 46645405

Ref.	Qté	Description	N° de pièce	Ref.	Qté	Description	N° de pièce
A	1	Etagère inférieure	7000506	AA	1	Brûleur de brûleur latéral	7000037
B	4	Traverse	7000508	BB	3	Crochets en «S»	7000346
C	1	Plaque de coulée directe	7000120	CC	1	Plaque à frêle	7000034
D	1	Plaque de coulée en source	7000559	DD	1	Etagère	7000517
E	3	Brûleurs	7000039	EE	1	Panneau avant	7000518
F	1	Tube de report	7000279	FF	1	Grille-réchaud	7000181
G	1	Poignée	7000191	GG	1	Grille de cuisson	7000025
H	1	Panier à condiments	7000370	HH	2	Grilles de cuisson	7000026
I	2	Roues	7000262	II	1	Ensemble de soupape/tuyau/régulateur	7000067
J	1	Tige d'essieu	7000265	JJ	1	Panneau de commande	7000782
K	3	Tentes de pulvérisation	7000381	KK	1	Plaque de logo	4157147
L	1	Ensemble plateau à graisse	7000043	LL	1	Jambe de soutien, longue	7000522
M	1	Ensemble plateau à graisse	7000046	MM	1	Jambe de soutien, courte	7000523
N	1	Enseigne, droite	7000672	NN	1	Ecran thermique de tuyau	7000388
O	1	Enseigne, gauche	7000792	OO	2	Écrous en «U»	7000132
P	2	Rallonge de la patte	7000230	PP	3	Écrous en «U»	7000185
Q	4	Boutons de commande	7000237	QQ	2	Butoirs de coulée	7000184
R	4	Cadrans	7000263	RR	1	Chapeau de poignée, gauche	7000193
S	1	Electrode	7000047	SS	1	Chapeau de poignée, droite	7000192
T	1	Bouton de démarrage avec batterie	7000162	TT	1	Jauge de température avec	
U	1	Câble d'allumage de 11 po	7000893	UU	1	Ecrou à oreilles	4157171
V	1	Câble d'allumage de 24 po	7000894	VV	1	Cadran de jauge de température	4157169
W	1	Corps du brûleur latéral	7000676	VV	1	Module d'allumage	7000160
X	1	Ensemble de couvercles de brûleur Latéral	7000680	WW	1	Porte-allumettes avec chaîne	7000364
Y	1	Poignée de brûleur latéral	7000059	XX	3	Goupille-poussoir	4080112
Z	1	Grille de brûleur latéral	7000304	YY	2	Écrous hexagonaux épaulée	7000271
				---	1	Sac de matériel	7000831

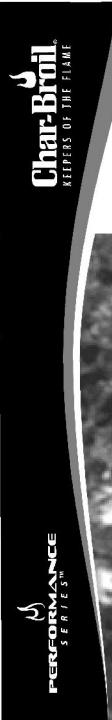
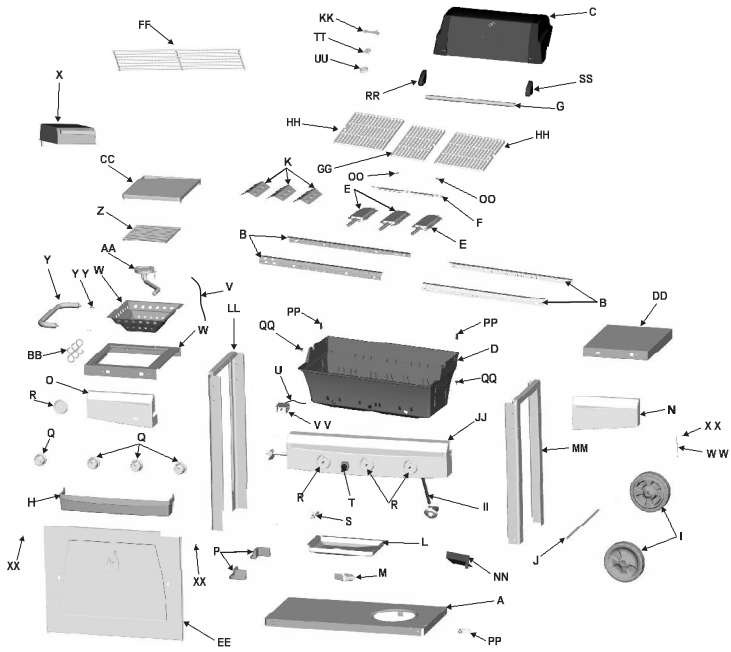

Veuillez utiliser un tournevis Phillips pour assembler votre gril. **AVERTISSEMENT :** Lorsque vous utilisez un tournevis électrique, réglez-le à faible couple.

La taille et le type de matériel utilisé lors de l'assemblage de votre gril peut varier, mais n'aura pas d'effet sur l'intégrité du grill-performance or

NOUVELLE

M.V.C. - Méthode de verrouillage de couple

- ①
- ②
- ③

Vis - pièce directe - ressort fermé - structure de chariot à ressort solide

• L'assemblage du chariot utilise la nouvelle méthode de fixation appelée M.V.C.

• Nul besoin de fançonne combinaison de style «chaubert et écrou»

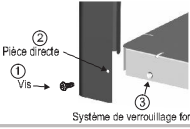

1

Articles à assembler :

- 1 longue jambe de soutien
- 1 courte jambe de soutien
- 5 vis

- A Placez l'étagère inférieure sur la table ou sur le réservoir du gril.
- B Insérez les languettes de la longue jambe de soutien dans l'étagère inférieure.
- C Fixez la jambe de soutien à l'aide d'une vis de chaque côté.
- D Répétez les étapes B et C pour la courte jambe de soutien.

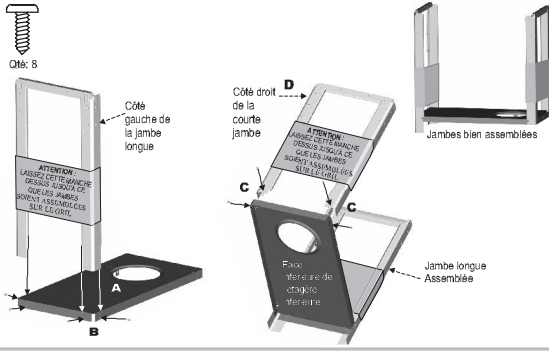

2

Articles à assembler :

- 2 roues
- 1 tige d'essieu
- 2 vis épaulées
- 1 écrou en U
- 1 vis de serrage à réservoir
- 1 écrou hexagonal à embase
- 2 surélevateurs de pieds de meubles

AVERTISSEMENT : Les extrémités des vis ont des bords coupants.

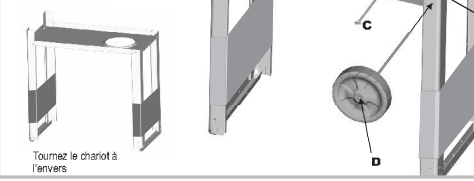

3

Articles à assembler :

- 4 traverses (toutes identiques)
- 10 vis

- A Superposez les traverses et accrochez les languettes dans les fentes. Tirez sur les traverses pour verrouiller.
- B Fixez les traverses et les jambes avec deux vis à chaque coin.
- C Fixez une vis au centre de chaque traverse.

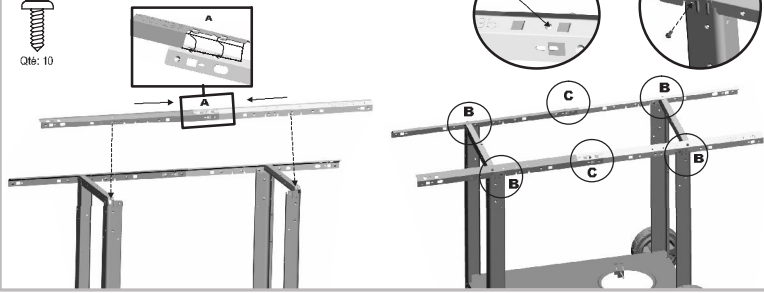

4

Articles à assembler :

- 1 panneau avant
- 2 gouilles-poussoirs

- A Placez les languettes sur le panneau avant, à côté des languettes des jambes.
- B Insérez les gouilles-poussoirs dans le panneau avant et les jambes.

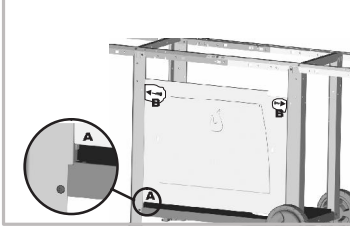

5

Articles à assembler :

- 1 écran thermique de tuyau
- 1 vis

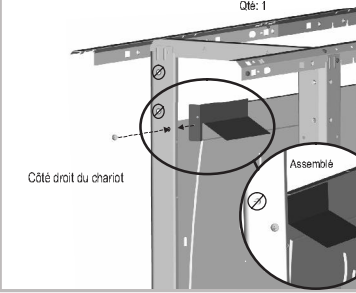

7

- A Réglez l'angle de la grille inférieure autour et en-dessous des traverses. **AVERTISSEMENT :** Veillez à ne pas déplacer les tubes mélangeurs.
- B Assurez-vous que les nervures de chaque côté de la plaque de coulée en source sont bien encastrées dans le siège de coulée.
- C Fixez quatre vis à l'intérieur de la paroi inférieure du gril et dans le siège de coulée.

Articles à assembler :

- 1 assemblage de partie inférieure du gril
- 4 vis

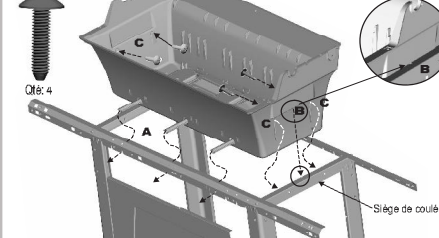

8

Articles à assembler :

- 1 électrode avec écrou à oreilles

- A Insérez l'électrode à l'intérieur de la plaque de coulée en source et serrez manuellement avec un écrou à oreilles.

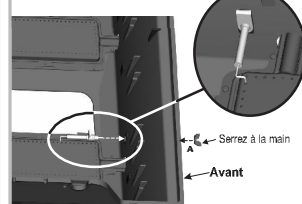

9

Articles à assembler :

- 1 ensemble à console
- 2 vis

- Desserrez le long câble et placez-le derrière le panneau avant. Il n'est pas encore temps de faire la connexion.

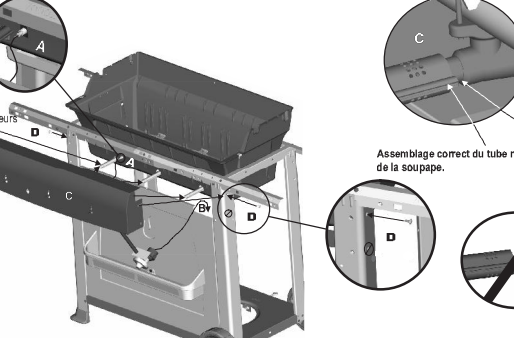
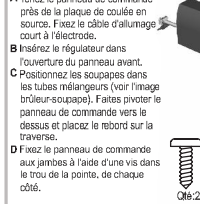

11

Articles à assembler :

- 1 assemblage de brûleur latéral
- 1 grille de brûleur latéral
- 1 plaque à frêle de brûleur latéral
- 1 brûleur de brûleur latéral
- 1 écrou à oreilles en métal
- 4 vis

- A Glissez le brûleur latéral dans les traverses. Fixez à l'aide de 4 vis.

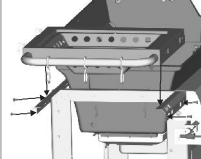

- B Insérez le brûleur de brûleur latéral dans l'assemblage du brûleur latéral en vous assurant que la soupape loge dans le tube avant de fixer l'écrou à oreilles au brûleur du brûleur latéral.

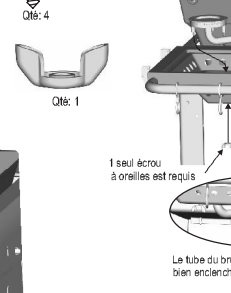

- C Placez la grille et la plaque à frêle du brûleur latéral dans l'assemblage du brûleur latéral.

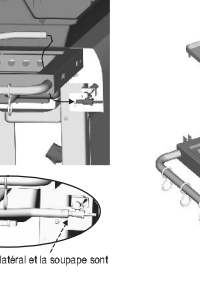

12

Articles à assembler :

- 1 assemblage de couvercle de brûleur latéral
- 2 vis de 5/16 po

- A Placez le couvercle de la rampe de brûleurs dans l'assemblage de brûleur latéral. Fixez à l'aide de deux vis.

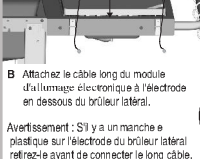

13

Articles à assembler :

- 1 enseigne
- 1 cadran
- 1 vis de 1/2 po
- 1 vis de 3/8 po

- A Glissez l'enseigne autour de la rampe de brûleurs. L'enseigne doit être insérée dans le deuxième trou par le panneau avant.
- B Placez le cadran sur la soupape.

