

This Owner's Manual is provided and hosted by [Appliance Factory Parts](#).



HAMILTON BEACH 76607 Owner's Manual

[Shop genuine replacement parts for HAMILTON
BEACH 76607](#)



[Find Your HAMILTON BEACH Small Appliance Parts - Select From 252 Models](#)

----- Manual continues below -----



READ BEFORE USE
LIRE AVANT UTILISATION
LEA ANTES DE USAR

Visit hamiltonbeach.com for
delicious recipes and to register
your product online!



Consulter hamiltonbeach.ca pour les
recettes délicieuses et pour enregistrer
votre produit!

Visite hamiltonbeach.com para recetas
deliciosas y para registro de su producto
en línea.

Questions?
Please call us – our friendly
associates are ready to help.

USA: 1.800.851.8900

CAN: 1.800.267.2826

MEX: 01 800 71 16 100

*Le invitamos a leer cuidadosamente
este instructivo antes de usar su
aparato.*



Hami

Can
On

Engl
Fran
Espa

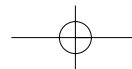

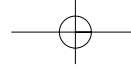

IMPORTANT SAFEGUARDS

When using electrical appliances, basic safety precautions should always be followed to reduce the risk of fire, electrical shock, or injury to persons, including the following:

1. Read all instructions.
2. To protect against risk of electrical shock, do not put can opener body, cord, or plug in water or other liquid.
3. Close supervision is necessary when any appliance is used by or near children.
4. Unplug from outlet when not in use, before putting on or taking off parts, and before cleaning.
5. Avoid contacting moving parts.
6. Do not operate any appliance with a damaged cord or plug, or after the appliance malfunctions or is dropped or damaged in any manner. Call our toll-free customer service number for information on examination, repair, or electrical or mechanical adjustment.
7. The use of attachments not recommended by the appliance manufacturer may cause fire, electrical shock, or injury.
8. Do not use outdoors.
9. Do not let cord hang over edge of table or counter, or over hot surfaces including the stove.
10. Do not open pressurized (aerosol-type) cans.
11. Do not open cans of flammable liquids such as paint.

SAVE THESE INSTRUCTIONS!

OTHER CONSUMER SAFETY INFORMATION

This appliance is intended for household use only.

WARNING! Shock Hazard: The appliance has a polarized plug (one blade is wider than the other). To reduce the risk of electric shock, this plug will fit in a polarized outlet only one way. If the plug does not fit fully in the outlet, reverse the plug. If it still does not fit, contact a qualified electrician. Do not modify the plug in any way.

The length of the cord used on this appliance should be as short as possible to reduce the hazards of becoming tangled in, or tripped over, a longer cord. If a longer cord is necessary an extension cord may be used. The electrical rating of the extension cord must be equal to or greater than the rating of the appliance. Care must be taken to arrange the extension cord so it does not drape over the countertop or tabletop where it can be pulled on by children or accidentally tripped over.

WARNING: To reduce the risk of personal injury, keep loose clothing away from lid opener and other moving parts of the can opener while using.

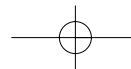

Parts and Features

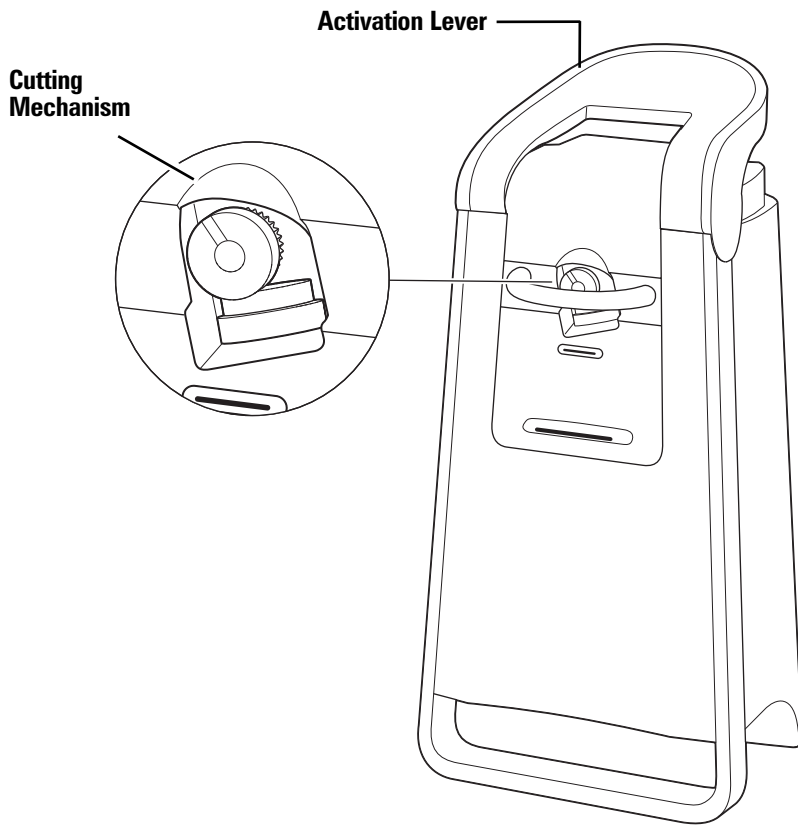

LOCKED Position

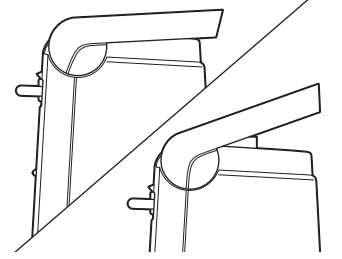

UNLOCKED Position

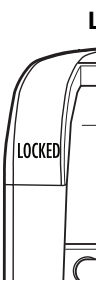

Scissor Holder*

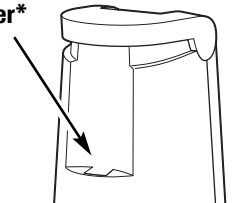

***Scissors included with select models.**

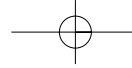

How to Use

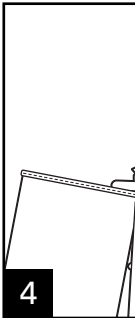
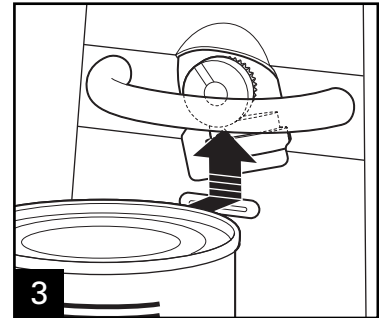
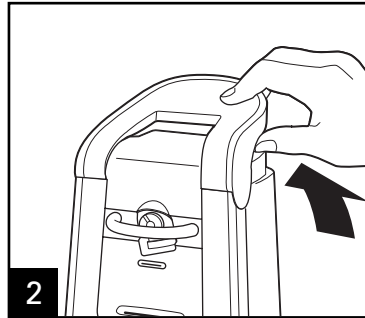
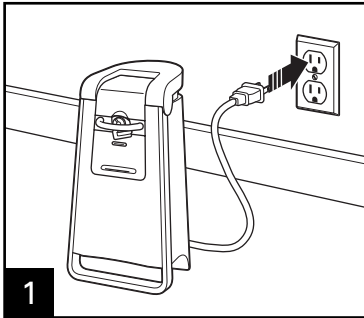

Make sure the activation lever is pulled all the way **UP** and in the **UNLOCKED** position.

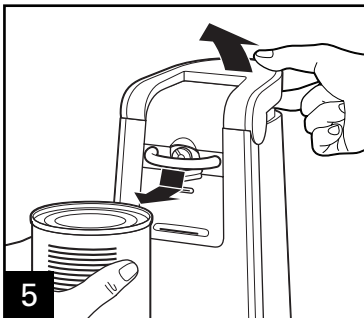

NOTES:

- DO NOT hold the can while the can is being opened.
- Hold the lever down until the can has completely finished at least one rotation. The motor WILL NOT automatically stop when the can is open.
- Some microwaveable can designs do not work with this can opener.
- The can opener will easily open all standard size can and cans with pop-top lids.
- If there is a bump, dent, or heavy seam in the rim of the can, open the other end of the can or start cutter just beyond it.
- The motor of your can opener is permanently lubricated and will require no oiling.

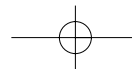

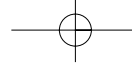

Cleaning and Care

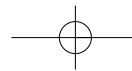
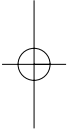
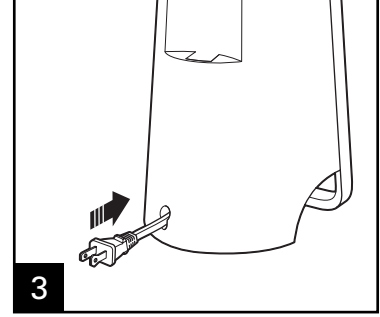
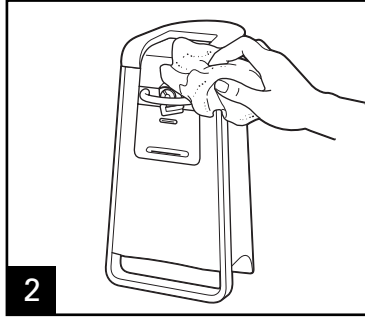
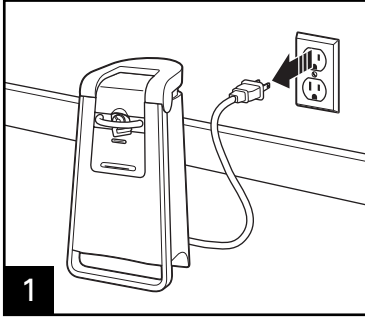

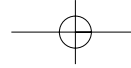

Limited Warranty

This warranty applies to products purchased in the U.S. or Canada.

This product is warranted to be free from defects in material and workmanship for a period of one (1) year from the date of purchase, except as noted below. During this period, we will repair or replace this product at our option. THE FOREGOING WARRANTY DOES NOT CONSTITUTE ANY OTHER WARRANTY OR CONDITION, WHETHER EXPRESS OR IMPLIED, WRITTEN OR ORAL INCLUDING, WITHOUT LIMITATION, ANY STATUTORY WARRANTY OR CONDITION OF MERCHANTABILITY OR FITNESS FOR A PARTICULAR PURPOSE. ANY LIABILITY UNDER THIS WARRANTY IS EXPRESSLY LIMITED TO AN AMOUNT EQUAL TO THE PURCHASE PRICE PAID, AND ALL CLAIMS FOR SPECIAL, INCIDENTAL, OR CONSEQUENTIAL DAMAGES ARE HEREBY EXCLUDED. There is no warranty with respect to the following, which may be included in the product, including without limitation: glass parts, glass containers, cutter/strainers, blades, seals, gaskets, clutches, motor, agitators, etc. This warranty extends only to the original consumer purchaser and does not cover a defect resulting from abuse or neglect including failure to clean product regularly in accordance with manufacturer's instructions, use for commercial purposes, or use not in conformity with the printed directions. This warranty gives you specific legal rights, and you may also have other legal rights that vary from state to state, or province to province. Some states or provinces do not allow limitations on implied warranties or consequential damages, so the foregoing limitations may not apply to you.

If you have a claim under this warranty, DO NOT RETURN THE APPLIANCE TO THE STORE! Please call our CUSTOMER SERVICE at 1.800.851.8900 (For faster service please have model, series, and type numbers ready for operator to assist you.)

CUSTOMER SERVICE NUMBERS

In the U.S. 1.800.851.8900

In Canada 1.800.267.2826

In Mexico 01.800.71.16.100

hamiltonbeach.com

KEEP THESE NUMBERS FOR FUTURE REFERENCE!

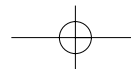

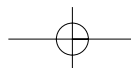

DIRECTIVES IMPORTANTES DE SÉCURITÉ

Pour utiliser un appareil électroménager, vous devez toujours prendre des mesures élémentaires de sécurité pour réduire le risque d'électrocution et/ou de blessure corporelle, en particulier les mesures suivantes :

1. Lisez toutes les instructions.
2. Pour se protéger contre le risque d'un choc électrique, ne plongez pas le cordon, la prise ou le corps de l'ouvre-boîte dans de l'eau ou dans un autre liquide.
3. Une surveillance rapprochée est nécessaire lorsque l'appareil est utilisé à proximité ou par des enfants.
4. Débranchez le cordon de la prise murale en cas de non-utilisation, avant de monter ou de démonter des pièces et avant un nettoyage.
5. Évitez le contact avec les pièces en mouvement.
6. N'utilisez pas l'appareil avec une prise ou un cordon d'alimentation endommagé, ou après des dysfonctionnements de l'appareil, ou s'il est tombé ou endommagé de quelque manière que ce soit. Appelez le numéro gratuit de notre service après-vente pour en savoir plus sur l'examen, la réparation ou le réglage électrique ou mécanique de l'appareil.
7. L'utilisation d'accessoires non recommandés par le fabricant de l'appareil peut provoquer un incendie électrique ou blesser quelqu'un.
8. N'utilisez pas l'appareil à l'extérieur.
9. Ne laissez pas le cordon pendre au bord de la table, au bord du comptoir, ou toucher des surfaces chaudes, y compris les cuisinières.
10. N'ouvrez pas de boîtes pressurisées (de type aérosols).
11. N'ouvrez pas de boîtes ou de liquides inflammables tels que l'essence à briquet.

CONSERVEZ CES INSTRUCTIONS !

AUTRES RENSEIGNEMENTS RELATIFS À LA SÉCURITÉ DU CONSOMMATEUR

Cet appareil est destiné à un usage domestique uniquement.

ATTENTION ! Choc électrique : Cet appareil a une fiche polarisée (une broche est plus large que l'autre). Pour réduire le danger d'électrocution, cette fiche est conçue pour entrer d'une seule manière dans une prise polarisée. Si la fiche n'entre pas complètement dans la prise, retournez-la. Si elle n'entre toujours pas, appelez un électricien qualifié. N'essayez jamais de modifier la fiche, de quelque manière que ce soit.

La longueur du cordon de cet appareil a été choisie de manière à ce que l'on ne risque pas de trébucher dessus. Si une rallonge est nécessaire, utiliser une rallonge appropriée. La longueur de la rallonge doit être le même que celui de l'appareil. Lorsqu'on utilise une rallonge, s'assurer qu'elle ne soit pas dans la zone de travail, que des enfants ne puissent pas y accéder par inadvertance et qu'on ne puisse pas trébucher dessus.

AVERTISSEMENT : pour réduire le risque de blessure, ne gardez pas les cheveux et les vêtements amples près du couvercle et des autres pièces en mouvement pendant son utilisation.

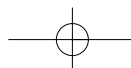

Pièces et fonctions

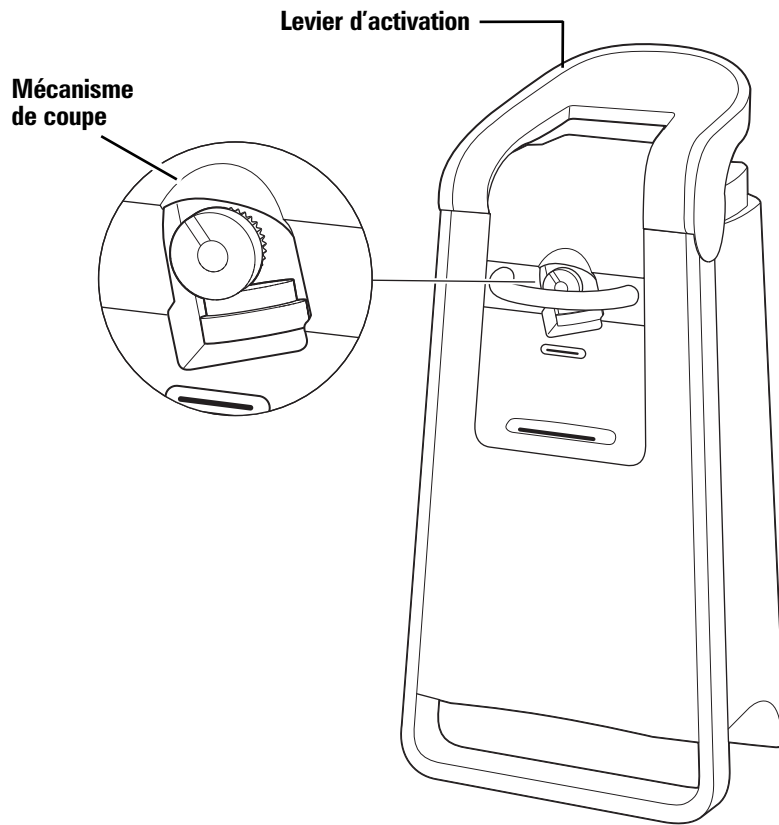

Position VERROUILLÉE

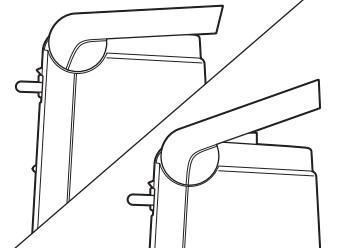

Positi



Position DÉVERROUILLÉE

Porte-ciseaux*

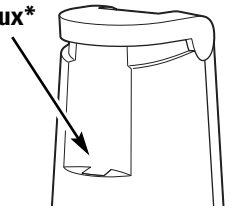

***Les ciseaux sont inclus avec certains modèles.**

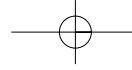

Utilisation

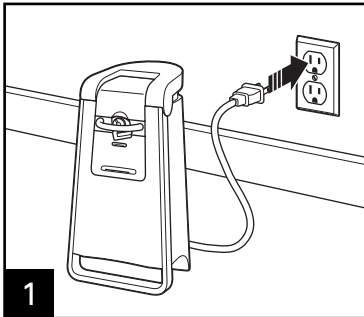

1

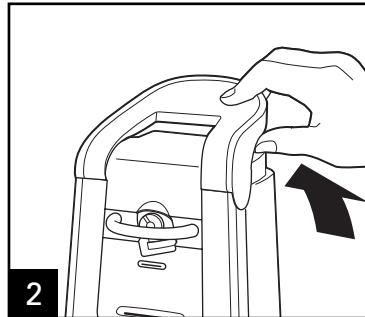

2

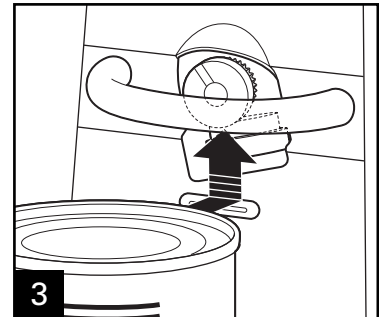

3

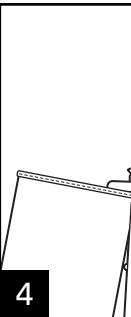

4

Assurez-vous que le levier d'activation est tiré à fond vers le **HAUT** et qu'il est en position **DÉVERROUILLÉE**.

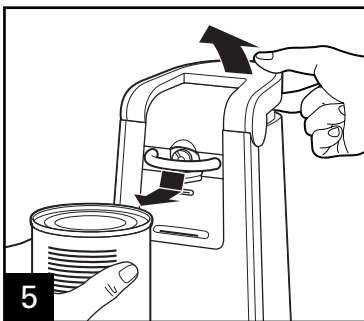

5

REMARQUES :

- NE TENEZ PAS la boîte pendant son ouverture.
- Tenez le levier abaissé tant que la boîte n'a pas effectué au moins une rotation. Le moteur **NE S'ARRÊTE PAS** automatiquement lorsque la boîte est ouverte.
- Certains boîtes pour micro-ondes ne sont pas conçues pour être ouvertes avec ouvre-boîte.
- L'ouvre-boîte ouvre facilement toutes les boîtes standard et les boîtes avec des onglets.
- S'il existe une bosse, un rebord ou une soudure importante sur le bord de la boîte, ouvrez l'autre extrémité de la boîte ou commencez la coupe juste en dessous.
- Le moteur de votre ouvre-boîte est lubrifié en permanence et ne nécessite aucun entretien.

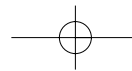

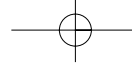

Nettoyage et entretien

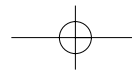
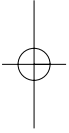
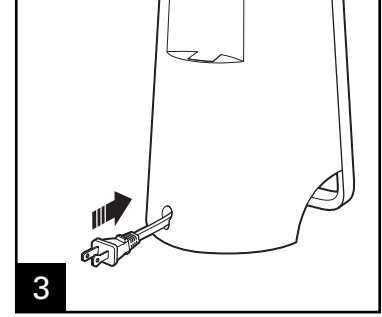
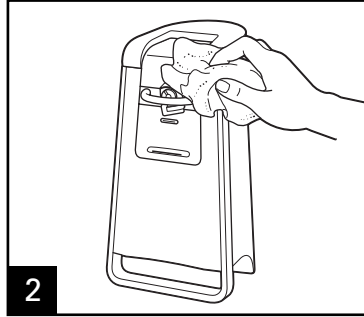
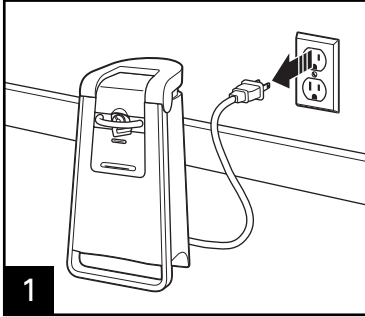

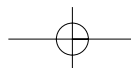

SALVAGUARDIAS IMPORTANTES

Cuando utilice artefactos eléctricos, siempre deben seguirse precauciones de seguridad básicas a fin de reducir el riesgo de descarga eléctrica, y/o lesiones a personas, incluyendo las siguientes:

1. Lea todas las instrucciones.
2. Para evitar el peligro de descargas eléctricas, no sumerja el cuerpo del abrelatas, el cable o el enchufe en agua u otro líquido.
3. Se requiere una supervisión estricta cuando cualquier artefacto es utilizado por niños o en su cercanía.
4. Desenchufe del tomacorriente cuando no lo use, antes de quitar piezas y antes de la limpieza.
5. Evite el contacto con las piezas en movimiento.
6. No utilice ningún artefacto con un cable o enchufe dañados, o después de que el artefacto haya funcionado mal o haya sufrido caídas o daños. Llame a nuestro número gratuito de servicio de atención al cliente para información sobre inspección, reparación y arreglos eléctricos o mecánicos.
7. El uso de accesorios no recomendados o ve el fabricante del artefacto puede provocar incendios eléctricos o lesiones.
8. No lo utilice al aire libre.
9. No permita que el cable cuelgue sobre el borde de la mesada, o que toque superficies calientes, como hornos.
10. No abra latas presurizadas (del tipo aerosol).
11. No abra latas de líquidos inflamables como lacas o encendedores.

¡GUARDE ESTAS INSTRUCCIONES!

INFORMACIÓN ADICIONAL DE SEGURIDAD

Este aparato ha sido diseñado solamente para uso doméstico.

¡ADVERTENCIA! Peligro de descarga eléctrica: Este artefacto cuenta con un enchufe polarizado (una pata más ancha que la otra). Para reducir el riesgo de descarga eléctrica, este enchufe debe colocarse en un tomacorriente polarizado sólo de una manera. Si el enchufe no calza completamente en el tomacorriente, invierta el enchufe. Si aún así no calza, contacte a un electricista calificado. No intente modificar el enchufe de ninguna manera.

El largo del cable que se usa en este aparato fue seleccionado para reducir el peligro de que alguien se enganche o tropezarse con el cable más largo. Si es necesario usar un cable más largo, use un cable de extensión aprobado. La clasificación eléctrica de extensión debe ser igual o mayor que la clasificación del artefacto. Es importante tener cuidado de colocar el cable para que no se pliegue sobre el mostrador o la pata del aparato para que no se puedan tirar del mismo o tropezarse accidentalmente.

ADVERTENCIA: Para reducir el riesgo de lesiones, mantenga el cabello y la vestimenta holgada alejada de las partes móviles y otras piezas en movimiento del mismo durante el uso.

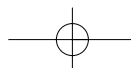

Piezas y Características

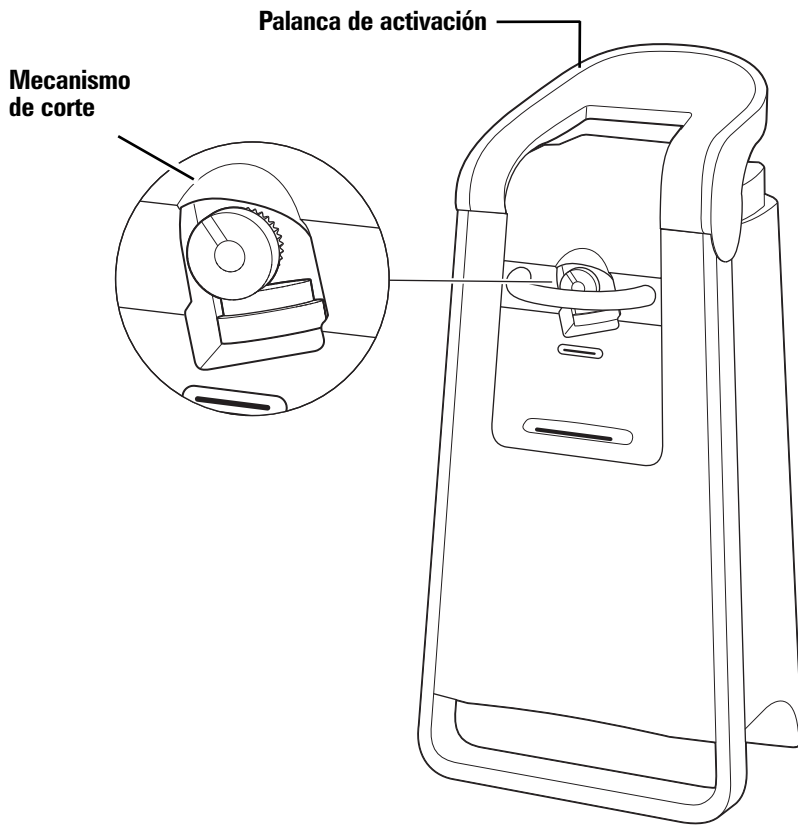

Posición LOCKED (trabado)

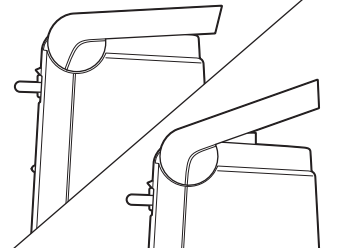

Posición UNLOCKED (destrabado)

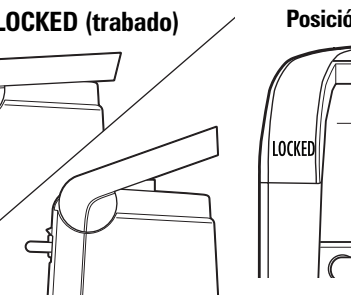

Soporte de tijeras*

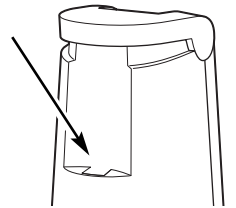

***Las tijeras se incluyen en modelos especiales.**

Cómo utilizarlo

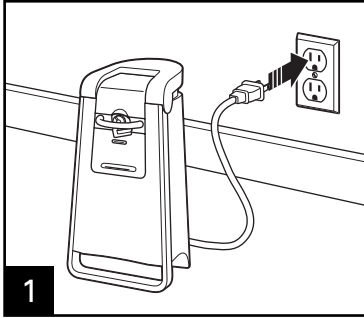

1

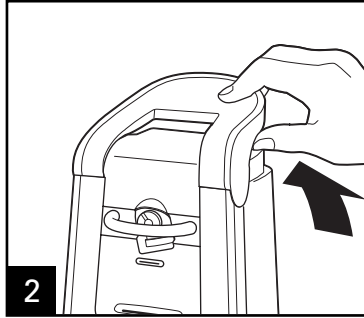

2

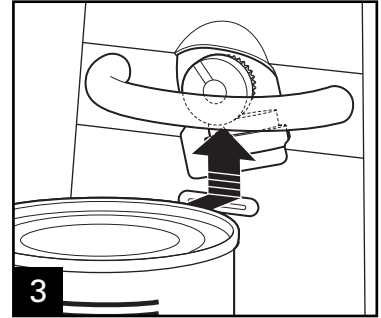

3

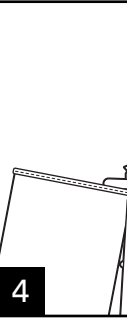

4

Asegúrese de que la palanca de activación se encuentre en la posición **UP** (arriba) y **UNLOCKED** (destrabado).

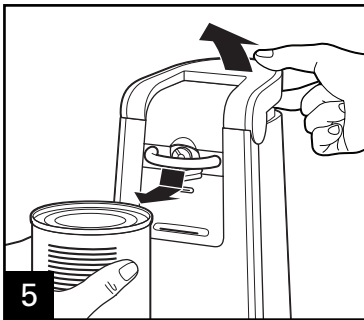

5

NOTAS:

- **NO SOSTENGA** la lata mientras la abre.
- Sostenga la palanca hacia abajo hasta que la lata haya finalizado por lo menos un giro completo. El motor **NO SE DETENDRÁ** automáticamente cuando se haya abierto la lata.
- Algunos diseños de latas para microondas no funcionan con este abrelatas.
- El abrelatas abrirá fácilmente todas las latas de tamaño estándar y latas con tapa abre-fácil.
- Si hay un golpe, abolladura o reborde grueso en el borde de la lata, abra el otro extremo de la lata o inicie el corte después del mismo.
- El motor de su abrelatas se encuentra permanentemente lubricado y no requiere engrase.

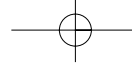

Cuidados y limpieza

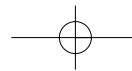
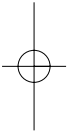
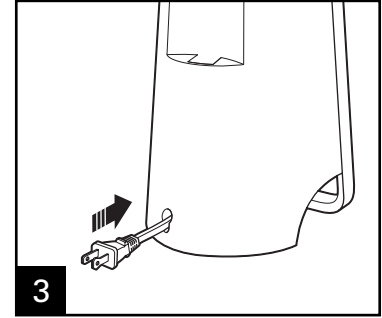
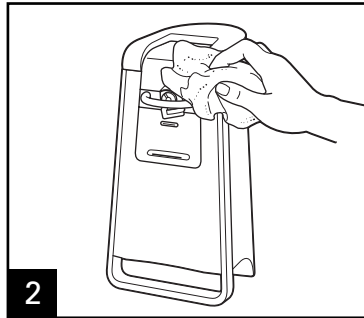
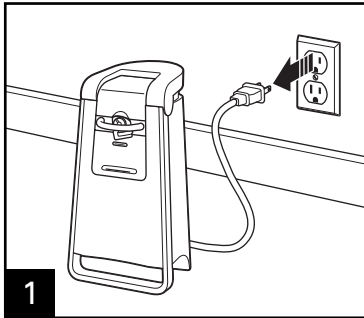

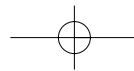
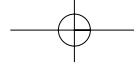

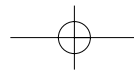
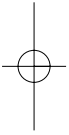
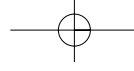

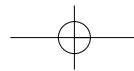
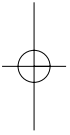
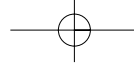

Hamilton Beach®

Grupo HB PS, S.A. de C.V.
 Monte Elbruz No. 124 Int. 601
 Col. Palmitas Polanco
 México, D.F. C.P. 11560
 01-800-71-16-100

PÓLIZA DE GARANTÍA

PRODUCTO:	MARCA:	MODELO:
-----------	--------	---------

Grupo HB PS, S.A. de C.V. cuenta con una Red de Centros de Servicio Autorizada, por favor consulte en la lista anexa el nombre y dirección de los establecimientos en la República Mexicana en donde usted podrá hacer efectiva la garantía, obtener partes, componentes, consumibles y accesorios; así como también obtener productos fuera de garantía. Para mayor información llame sin costo: **Centro de Atención al consumidor: 01 800 71 16 100**

Grupo HB PS, S.A. de C.V. le otorga a partir de la fecha de compra:
GARANTÍA DE 1 AÑO.

COBERTURA

- Esta garantía ampara, todas las piezas y componentes del producto que resulten con defecto de fabricación incluyendo la mano de obra.
- Grupo HB PS, S.A. de C.V. se obliga a reemplazar, reparar o reponer, cualquier pieza o componente defectuoso; proporcionar la mano de obra necesaria para su instalación, todo lo anterior sin costo adicional para el consumidor.
- Esta garantía incluye los gastos de transportación del producto que deriven de su cumplimiento dentro de su red de servicio.

LIMITACIONES

- Esta garantía no ampara el reemplazo de piezas deterioradas por uso o por desgaste normal, como son: cuchillas, vasos, jarras, filtros, etc.
- Grupo HB PS, S.A. de C.V. no se hace responsable por los accidentes producidos a consecuencia de una instalación eléctrica defectuosa, ausencia de toma de tierra, etc.

EXCEPCIONES

Esta garantía no será efectiva en los siguientes casos:

- Quando el producto se hubiese utilizado en condiciones distintas a las normales. (Uso industrial, semi-industrial o comercial.)
- Quando el producto no hubiese sido operado de acuerdo con el instructivo de uso.
- Quando el producto hubiese sido alterado o reparado por personas no autorizadas por Grupo HB PS, S.A. de C.V. el fabricante nacional, importador o comercializador respectivo.

El consumidor puede solicitar que se haga efectiva la garantía ante la propia casa comercial donde adquirió su producto, siempre y cuando Grupo HB PS, S.A. de C.V. esté prestando el servicio.

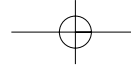

PROCEDIMIENTO PARA HACER EFECTIVA LA GARANTÍA

- Para hacer efectiva la garantía no deben exigirse mayores requisitos que la presentación del producto y la póliza correspondiente, debidamente sellada por el establecimiento.
- Para hacer efectiva la garantía, lleve su aparato al Centro de Servicio Autorizado más cercano a su domicilio (consulte la lista anexa).
- Si no existe Centro de Servicio Autorizado en su localidad siga las siguientes instrucciones:
 1. Empaque su producto adecuadamente para que no se dañe durante el traslado.
 2. Anote claramente sus datos y los del Centro de Servicio al que está enviando el producto.
 3. No incluya partes sueltas ni accesorios para evitar su pérdida.
- El tiempo de reparación, en ningún caso será mayor de 30 días naturales contados a partir de la fecha de recepción del producto en nuestros Centros de Servicio Autorizados.
- En caso de que el producto haya sido reparado o sometido a mantenimiento y el mismo presente deficiencias imputables al autor de la reparación o del mantenimiento, los días naturales posteriores a la entrega del producto al consumidor, éste tendrá derecho a que sea reparado o mantenido de nuevo sin costo alguno. Si el plazo de treinta días naturales, se estará a dicho plazo.
- El tiempo que duren las reparaciones efectuadas al amparo de la garantía no es computable dentro del plazo de la misma. Cuando el bien haya sido reparado se iniciará un nuevo plazo de garantía de las piezas repuestas y continuará con relación al resto. En el caso de reposición del bien deberá renovarse el plazo de la garantía.

DÍA__ MES__ AÑO__	Si desea hacer comentarios o sugerencias con respecto a nuestro servicio o tiene alguna queja derivada de alguno de nuestros Centros de Servicio Autorizados, por favor dirigirse a: GERENCIA INTERNACIONAL DE SERVICIO (DIMALSA) Prol. Av. La Joya s/n. Esq. Av. San Antonio, Col. El Infiernillo C.P. 54878, Cuautitlán, Ed. 101 Tel. (55) 58 99 62 42 • Fax. (55) 58 70 64 42 • Centro de Atención al consumidor: 01 80 00 00 00
-------------------	---

RED DE CENTROS DE SERVICIO AUTORIZADA GRUPO HB PS, S.A. DE C.V.

Distrito Federal

ELECTRODOMÉSTICOS
 Av. Plutarco Elias Cailles No. 1499
 Zacahuitzco MEXICO 09490 D.F.
 Tel: 01 55 5235 2323 • Fax: 01 55 5243 1397

CASA GARCIA
 Av. Patriotismo No. 875-B
 Mixcoac MEXICO 03910 D.F.
 Tel: 01 55 5563 8723 • Fax: 01 55 5615 1856

Nuevo Leon

FERNANDO SEPULVEDA REFACCIONES
 Ruperto Martínez No. 238 Ote.
 Centro MONTERREY, 64000 N.L.
 Tel: 01 81 8343 6700 • Fax: 01 81 8344 0486

Jalisco

REF. ECONÓMICAS DE OCCIDENTE,
 S.A. DE C.V.
 Garibaldi No. 1450
 Ladrón de Guevara
 GUADALAJARA 44660 Jal.
 Tel: 01 33 3825 3480 • Fax: 01 33 3826 1914

Chihuahua

DISTRIBUIDORA TURMIX
 Av. Paseo Triunfo de la Rep. No. 5289 Local 2 A.
 Int. Hipermart
 Alamos de San Lorenzo
 CD. JUAREZ 32340 Chih.
 Tel: 01 656 617 8030 • Fax: 01 656 617 8030

Modelos:	Tipo:	Características Eléctricas:
76606	CA33	120V ~ 60Hz
76607	CA33	120V ~ 60Hz

Los números de modelo también pueden estar seguidos del sufijo "MX".

