

This Owner's Manual is provided and hosted by [Appliance Factory Parts](#).



HAMILTON BEACH 22635 Owner's Manual

[Shop genuine replacement parts for HAMILTON
BEACH 22635](#)



[Find Your HAMILTON BEACH Small Appliance Parts - Select From 252 Models](#)

----- Manual continues below -----

Toasters

READ BEFORE USE

Grille-pain

LIRE AVANT L'UTILISATION

Tostador

LEA ANTES DE USAR

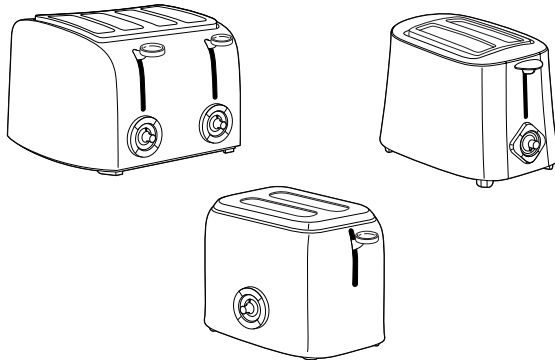

English	2
USA: 1-800-851-8900	
Français	10
Canada : 1-800-267-2826	
Español	18
En México: 01-800-71-16-100	
Le invitamos a leer cuidadosamente este instructivo antes de usar su aparato.	

⚠ WARNING



Fire Hazard

- **Do not operate while unattended.**
- **Do not use with food that has been spread with butter, jelly, frosting, etc.**
- **Do not use with rice cakes, fried foods, frozen prepared foods or non-bread items.**
- **Do not use with toaster pastries. Always cook toaster pastries in a toaster oven broiler.**
- **Do not cover or use near curtains, walls, cabinets, paper or plastic products, cloth towels, etc.**
- **Close supervision is necessary when used by or near children.**
- **Always unplug toaster when not in use.**
- **Failure to follow these instructions can result in death or fire.**

IMPORTANT SAFEGUARDS

1. Read all instructions.
2. Do not operate toaster while unattended.
3. Close supervision is necessary when any appliance is used by or near children.
4. Do not attempt to dislodge food when toaster is plugged in.
5. To protect against electrical shock, do not immerse cord, plug, or toaster in water or other liquid.
6. Unplug from outlet when not in use and before cleaning. Allow to cool before putting on or taking off parts, or moving toaster.

2

7. Do not operate toaster with a damaged cord. If toaster malfunctions or has been damaged, call our toll-free customer service number for examination, repair or adjustment.
8. Oversized foods, metal foil packages, or other items inserted in a toaster as they may involve a fire hazard or shock.
9. Do not clean with metal scouring pads. Do not use scouring pad and touch electrical parts resulting in a fire hazard or shock.
10. A fire may occur if toaster is covered or used near flammable material, including curtains, draperies, wallpaper, paper or plastic products, cloth towels, and other items during operation.
11. Do not operate toaster in an enclosed space such as an appliance cabinet, caddy, garage or other confined area.
12. Do not cook, warm, or toast rice cakes, fried foods, items or toaster pastries. Toaster pastries should be cooked in a toaster oven broiler. Do not heat any food that has been spread or iced with margarine, butter, or other spread. Follow Toasting Guide.
13. Failure to clean crumb tray may result in a fire hazard.
14. Do not place on or near a hot gas or electric stove or heated oven.
15. Do not touch hot surfaces. Use handles only.
16. The use of accessory attachments not recommended by Hamilton Beach/Proctor-Silex, Inc. may cause a fire hazard.
17. Do not let cord hang over edge of table or other surfaces.
18. Before unplugging toaster, make sure bread is in position.
19. Do not use outdoors.
20. Do not use toaster for other than intended use.
21. This product is for household use only.

SAVE THESE INSTR

3

OTHER CONSUMER SAFETY INFORMATION

To avoid a circuit overload, do not operate another high wattage appliance on the same circuit.

This appliance is equipped with a polarized plug. This type of plug has one blade wider than the other. The plug will fit into an electrical outlet only one way. This is a safety feature intended to help reduce the risk of electrical shock. If you are unable to insert the plug into the outlet, try reversing the plug. If the plug should still fail to fit, contact a qualified electrician to replace the obsolete outlet. Do not attempt to defeat the safety purpose of the polarized plug by modifying the plug in any way.

The length of the cord used on this appliance was selected to reduce the hazards of becoming tangled in, or tripping over, a longer cord. If a longer cord is necessary, an approved extension cord may be used. The electrical rating of the extension cord must be equal to or greater than the rating of the toaster. Care must be taken to arrange the extension cord so that it will not drape over the countertop or tabletop where it can be pulled on by children or accidentally tripped over.

Toasting Guide

FOOD	Shade Setting	Optional Setting*
Regular bread	Med. Light to Med. Dark	Toast
English muffins	Med. Dark	Bagel
Bagels	Med. to Dark	Bagel
Frozen bread or buns	Med. Dark	Toast
Frozen waffles or pastries	Light	Toast
Toaster pastries (such as Pop Tarts®) Do not heat in toaster – use toaster oven broiler. If you must use toaster – ALWAYS set to lowest shade setting, NEVER heat cracked, broken or warped pastries, and NEVER leave unattended.		

*on selected models

® Pop Tart is a registered trademark of the Kellogg Co.

Parts and Features

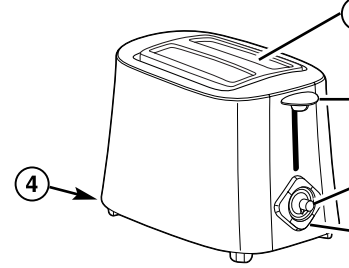

1. Food Slots with Guides

2. Bread Lifter – Push down bread lifter to

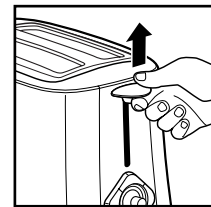

bread lifter may be lifted to remove toast during a cycle.

3. Shade Selector – The shade selector knob

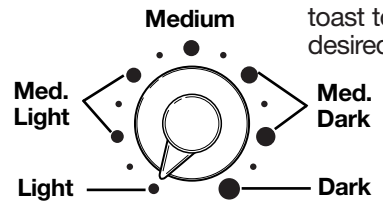

toast to dark desired setting.

4. Slide-Out Crumb Tray (located on back panel, see page 8 for more information).

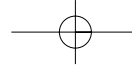

5. Programming Buttons (Available on select models only.)

On/Cancel – This light will illuminate when the toaster is on. To cancel or end a cycle, press the On/Cancel button. The cycle will stop and the light will go out.

Bagel – Use to toast only one side of a cut bagel. Load toaster with cut side of the bagel facing out, as the center heating element is turned off during this cycle. To use: press the Bagel button after the toast cycle has started.



Defrost – Use only on frozen foods that were made to be placed in a toaster. This feature allows additional time for the food to thaw and heat through. To use: press the Defrost button after the toast cycle has started.

Reheat – Use to warm food that has cooled. This function starts a short 30 to 50 second toast cycle. The Shade Selector setting does not affect the Reheat time. To use: press the Reheat button after the toast cycle has started.

To combine programs is easy. For example, to toast a frozen bagel:

- Load bagel in toaster with cut sides facing out.
- Choose desired Shade Selector setting.
- Push down the Bread Lifter to start the toasting cycle.
- Press Bagel button, then press Defrost.

How to Toast

1. Plug toaster into electrical outlet.
2. Place bread or bagel in slots. If toasting muffins, place in slots with cut sides facing out. Select toast shade and press down the Bread Lifter.
3. At the end of toasting cycle, bread will pop up. **NOTE: The bread lifter will not latch down until the toaster is plugged in.**
4. To stop the toasting cycle sooner, lift up the Bread Lifter and push the Cancel button (on some models).

Tips and Troubleshooting

- Toasting is affected by the temperature of the kitchen. In a warm kitchen, bread may toast to a medium shade in less time. The same type of bread that has been refrigerated may require setting Medium Dark, and if frozen, setting Dark.
- The moisture content will also affect toasting time. Bread made locally, will have a higher moisture content than bread purchased in the bread section of the supermarket. A higher moisture setting extends toasting time to allow moisture to evaporate in one cycle. Fresh bagels made locally may require two cycles.
- Because of the irregular surface of **English muffins**, they may require more than one toasting cycle. If you toast one cycle on Medium Dark, if a darker shade is desired, adjust shade selector to setting Light or Medium and toast for a second cycle. Watch closely toasting time. English muffins cut with a knife toast better. English muffins split with a fork.

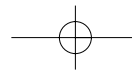

Tips and Troubleshooting (cont.)

- To remove food that becomes lodged in food slots, disconnect from outlet and allow toaster to cool. Turn toaster upside down and shake. Do not use fork or other utensil that could damage heating element or result in risk of fire or electrical shock.
- When toasting a single slice, you may notice variations in bread color from side to side.
- Dark is the darkest shade of toast color. If a darker shade is desired, reset at Medium, watch closely and toast for a second cycle.

Cleaning

NOTE: If the toaster is used daily, the crumb tray should be cleaned weekly.

1. Unplug toaster and let cool.
2. Slide out crumb tray, discard crumbs and wipe tray with clean cloth. Replace crumb tray.
3. Wipe outside of toaster with a damp cloth. Do not use abrasive cleansers that may scratch the surface of the toaster.

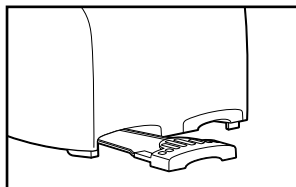

Customer Service

If you have a question, call our customer service. Before calling, please note the model, type numbers. These numbers can be found on your toaster and will help us answer your

The following warranty applies only to in the United States and Canada.

LIMITED WARRANTY

This product is warranted to be free from defects in material for a period of two (2) years for Hamilton Beach Portfolio products or one hundred eighty (180) days for Proctor Silex products, from the date of original purchase, except as noted below. During the warranty period, we will repair or replace this product, at our option, at no cost. THE FOREGOING IS IN LIEU OF ANY OTHER WARRANTY, WHETHER EXPRESS OR IMPLIED, INCLUDING ANY WARRANTY OF MERCHANTABILITY OR FITNESS FOR A PARTICULAR PURPOSE. ANY LIABILITY IS EXPRESSLY LIMITED TO THE PURCHASE PRICE PAID, AND ALL CLAIMS FOR INCIDENTAL AND CONSEQUENTIAL DAMAGES ARE HEREBY DISCLAIMED. WE MAKE NO WARRANTY WITH RESPECT TO THE FOLLOWING, WHICH MAY BE SUBJECT TO SEPARATE WARRANTY: glass parts, glass containers, cutter/strainer, blades, and/or accessories. This warranty extends only to the original consumer purchaser and does not cover damage from abuse, misuse, neglect, use for commercial purposes or use not in conformity with the printed directions. This warranty gives you no other legal rights which vary from state to state or province to province. Some states or provinces do not allow limitations on the amount or type of incidental or consequential damages, so the foregoing limitations may not apply to you.

If you have a claim under this warranty, DO NOT RETURN TO STORE! Please call our CUSTOMER SERVICE NUMBER. (Model, series, and type numbers ready for operator to

CUSTOMER SERVICE NUMBER

In the U.S. 1-800-851-8888

In Canada 1-800-267-2888

Web site address: www.hamiltonbeach.com

www.proctorsilex.com

KEEP THESE NUMBERS FOR FUTURE REFERENCE

! AVERTISSEMENT**Risque d'incendie**

- **Ne pas faire fonctionner sans surveillance.**
- **Ne pas utiliser avec des aliments beurrés, tartinés, glacés, etc.**
- **Ne pas utiliser avec des croquettes de riz, des aliments frits, plats préparés surgelés ou des articles qui ne sont pas du pain.**
- **Ne pas utiliser avec des pâtisseries à griller. Toujours faire cuire les pâtisseries à griller dans un four grille-pain.**
- **Ne pas couvrir le grille-pain ou l'utiliser près de rideaux, murs, armoires, produits en papier ou en plastique, serviettes en tissu, etc.**
- **Une bonne surveillance est nécessaire lorsque l'appareil est utilisé par ou près d'enfants.**
- **Toujours débrancher le grille-pain lorsqu'on ne l'utilise pas.**
- **Le non-respect de ces instructions peut causer un décès ou un incendie.**

PRÉCAUTIONS IMPORTANTES

1. Lire toutes les instructions.
2. Ne pas faire fonctionner le grille-pain sans surveillance.
3. Une bonne surveillance est nécessaire lorsqu'un appareil ménager est utilisé par des enfants ou près d'eux.
4. Ne pas essayer de dégager un aliment lorsque le grille-pain est branché.
5. Pour protéger contre le risque de choc électrique, ne pas immerger le cordon, la fiche ou le grille-pain dans l'eau ou autre liquide.
6. Débrancher le grille-pain de la prise de courant lorsqu'il n'est pas utilisé et avant le nettoyage. Le laisser refroidir avant d'y ajouter ou d'y enlever des pièces ou de le déplacer.

10

7. Ne pas faire fonctionner le grille-pain avec un cordon magés ou lorsque le grille-pain ne fonctionne pas b d'une manière quelconque. Veuillez composer notre clientèle sans frais pour des renseignements conce ou ajustement.
8. Ne pas insérer des aliments de trop grande taille, des e métallique ou des ustensiles dans les fentes du grille-p peuvent provoquer un risque d'incendie ou de choc él
9. Ne pas nettoyer l'appareil avec des tampons métalli peuvent se séparer du tampon et toucher des partie un risque de choc électrique.
10. Un incendie peut survenir si le grille-pain est recouv matériau inflammable, y compris rideaux, tentures, plomb, produits en papier ou en plastique, serviette semblables, lorsqu'il fonctionne.
11. Ne pas faire fonctionner le grille-pain dans un endro d'un appareil ménager, une boîte de rangement, un rangement.
12. Ne pas faire cuire, réchauffer ou griller des croquette des articles qui ne sont pas du pain ou des pâtisser à griller devraient être réchauffées dans un four grill chauffer d'aliments sur lesquels on a étendu marga glaçage, sirop ou autre garniture. Suivre le Guide d'
13. L'omission de nettoyer le plateau à miettes peut ent
14. Ne pas placer l'appareil sur ou près d'un brûleur cha dans un four chauffé.
15. Ne pas toucher les surfaces chaudes. Utiliser les poi
16. L'utilisation d'accessoires non recommandés par Ha Inc. peut causer des blessures.
17. Ne pas laisser le cordon pendre du bord d'une table toucher des surfaces chaudes.
18. Avant de débrancher le grille-pain, s'assurer que la est à la position soulevée.
19. Ne pas utiliser à l'extérieur.
20. Ne pas utiliser le grille-pain pour toute autre fin que
21. Ce produit est destiné à l'utilisation domestique seul

CONSERVEZ CES INST

11

RENSEIGNEMENTS DE SÉCURITÉ AUX CONSOMMATEURS

Afin d'éviter une surcharge électrique, évitez d'utiliser un autre appareil à haute puissance sur le même circuit.

Cet appareil est muni d'une fiche polarisée. Ce type de fiche présente une broche plus large que l'autre. Par mesure de sécurité, la fiche peut être introduite dans une prise que dans un sens seulement. Il s'agit d'une caractéristique de sécurité visant à réduire le risque de choc électrique. Si la fiche ne peut pas être insérée dans la prise, la tourner dans l'autre sens. Si elle ne peut toujours pas être insérée dans la prise, contacter un électricien pour qu'il remplace la prise défectueuse. Ne pas essayer de contourner l'objectif de sécurité de la fiche polarisée en la modifiant de quelque manière que ce soit.

La longueur du cordon de cet appareil a été choisie de façon à ce que l'on ne risque pas de trébucher dessus. Si un cordon plus long est nécessaire, utiliser une rallonge appropriée. Le calibrage de la rallonge doit être le même que celui du grille-pain ou supérieur. Lorsqu'on utilise une rallonge, s'assurer qu'elle ne traverse pas la zone de travail, que des enfants ne puissent pas tirer dessus par inadvertance et qu'on ne puisse pas trébucher dessus.

Guide d'utilisation

ALIMENT	Réglage du grillage	Réglage facultatif*
Pain ordinaire	Moy. pâle à moy. foncé	Rôtie
Muffins anglais	Moy. foncé	Bagel
Bagels	Moy. à foncé	Bagel
Pain ou petits pains congelés	Moy. foncé	Rôtie
Gaufres ou pâtisseries congelées	Pâle	Rôtie
Pâtisseries à griller (telles que Pop Tart®)		
Ne pas faire chauffer dans le grille-pain – utiliser un four grille-pain. Si vous devez utiliser un grille-pain – TOUJOURS utiliser le réglage le plus faible, NE JAMAIS faire chauffer des pâtisseries fissurées, brisées ou déformées, et NE JAMAIS faire fonctionner sans surveillance.		

* sur les modèles sélectionnés

® Pop Tart est une marque de commerce déposée de la Cie Kellogg Co.

Pièces et caractéristiques

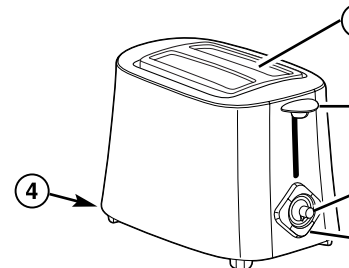

1. Fentes avec guides-pain

2. Manette de soulèvement – Abaisser la

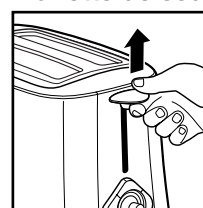

mettre le grille-pain en position de travail. Pour arrêter le cycle, soulever le grille-pain autant que possible de soulever le grille-pain pendant un cycle pour arrêter le cycle.

3. Sélecteur de grillage – Le sélecteur de grillage

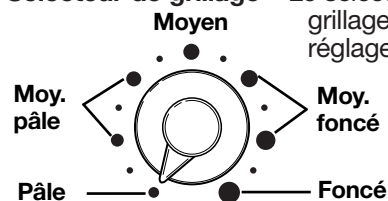

grillage pâle à foncé. Réglage désirable.

4. Plateau à miettes coulissant (situé à l'arrière) – voir la page 16 pour plus de renseignements

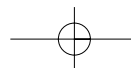

5. Boutons de programmation (Offerts sur certains modèles seulement.)

On/Cancel (marche/annulation) – Ce témoin s’allume quand le grille-pain est en marche. Pour annuler ou arrêter un cycle, appuyer sur le bouton On/Cancel. Le cycle devrait s’arrêter et le témoin s’éteindre.

Bagel – Utiliser pour faire griller seulement une face d’un bagel tranché. Charger le grille-pain en plaçant les bagels côté coupé vers l’extérieur car l’élément de chauffage central ne fonctionne pas durant ce cycle. Pour l’utiliser, appuyer sur le bouton Bagel après la mise en marche du cycle de grillage.



Defrost (décongélation) – N’utiliser le cycle de décongélation que pour les aliments congelés conçus pour être placés dans un grille-pain. L’aliment bénéficie alors d’un temps supplémentaire pour décongeler et chauffer. Pour l’utiliser, appuyer sur le bouton Defrost après la mise en marche du cycle de grillage.

Reheat (réchauffage) – L’utiliser pour réchauffer un aliment qui a refroidi. Cette fonction met en marche un cycle de grillage de 30 à 50 secondes. Le réglage du sélecteur de grillage n’affecte pas la durée de réchauffage. Pour l’utiliser, appuyer sur le bouton Reheat après la mise en marche du cycle de grillage.

Il est facile de combiner les programmes. Par exemple, pour faire griller un bagel congelé :

- Placer le bagel dans le grille-pain, côtés coupés vers l’extérieur.
- Choisir le réglage de grillage désiré.
- Abaisser la manette pour commencer le grillage.
- Appuyer sur le bouton Bagel, puis sur Defrost.

Comment faire griller

1. Brancher le grille-pain sur une prise de courant.
2. Placer le pain ou les bagels dans les fentes. Pour griller des bagels ou muffins anglais, les fentes côté coupé vers les parois extérieures. Sélectionner le degré de grillage et abaisser la manette.
3. À la fin du cycle de grillage, le pain remonte. **REMARQUE : La manette de soulèvement ne s’enclenche pas tant que le grille-pain est branché.**
4. Pour arrêter le cycle de grillage plus tôt, abaisser la manette ou appuyer sur le bouton Cancel (certains modèles).

Conseils et dépannage

- Le grillage est affecté par la température ambiante. À la température ambiante peut griller à la température moyenne au réglage moyen. Le même degré de grillage peut demander le réglage moyen à la température réfrigérée, le réglage foncé.
- La teneur en humidité affecte aussi le grillage. Le pain frais, fabriqués localement, auront une teneur élevée en humidité que les bagels achetés à la boulangerie d’un supermarché. Le réglage de grillage prolonge le temps de grillage pour permettre à des bagels de griller en un seul cycle. Des bagels préparés localement peuvent exiger deux cycles.
- À cause de la surface irrégulière des muffins, ils peuvent exiger plus d’un cycle de grillage.

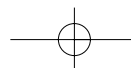

Conseils et dépannage (suite)

de grillage au réglage moyen foncé, si une nuance plus foncée est désirée, régler le sélecteur de grillage à pâle ou moyen pâle et faire griller pendant un autre cycle. Bien surveiller pour éviter le brunissement excessif. Les muffins anglais coupés avec un couteau grillent de façon plus égale que les muffins anglais séparés avec une fourchette.

- Pour dégager un aliment qui se coince dans les fentes, débrancher le grille-pain et le laisser refroidir. Le tourner à l'envers et le secouer. Ne pas utiliser de fourchette ou d'autre ustensile qui risque d'endommager l'élément de chauffage ou de causer un incendie ou un choc électrique.
- Lors du grillage d'une seule tranche, il est possible que la nuance de grillage varie d'un côté à l'autre.
- Le réglage foncé donne la rôtie la plus foncée. Pour une rôtie encore plus foncée, faire griller pendant un autre cycle au réglage moyen et bien surveiller.

Nettoyage

REMARQUE : Si le grille-pain est utilisé quotidiennement, le plateau à miettes devrait être nettoyé chaque semaine.

1. Débrancher le grille-pain et le laisser refroidir.
2. Faire glisser et sortir le plateau à miettes et l'essuyer avec un linge propre. Remettre le plateau en place.
3. Essuyer l'extérieur du grille-pain avec un linge humide. Ne pas utiliser de nettoyants abrasifs qui risqueraient d'égratigner la surface du grille-pain.

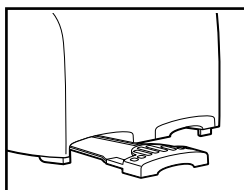

Service à la clientèle

Si vous avez une question, composer notre numéro de service à la clientèle. Avant de faire un appel veuillez noter le modèle, de type et de série, qui se trouvent à l'intérieur du grille-pain, ce qui nous aidera à répondre à vos questions.

Cette garantie s'applique seulement au produit acheté aux États-Unis ou au Canada.

GARANTIE LIMITÉE

Ce produit est garanti être exempt de vices de matériau ou de fabrication pendant une période de deux (2) ans pour les produits Portfolio de Hamilton Beach ou cent quatre-vingt (180) jours pour les produits Hamilton Beach ou cent quatre-vingt (180) jours pour les produits Proctor-Silex à partir de la date de l'achat original, à moins qu'il n'y ait une garantie écrite ci-dessous. Au cours de cette période, nous réparerons ou remplacerons, sans frais, à notre discrétion. LA GARANTIE CI-DESSUS NE COUVERT PAS D'AUTRE GARANTIE EXPRESSE OU IMPLICITE, ÉCRITE OU ORALE. TOUTE GARANTIE DE QUALITÉ MARCHANDE OU DE CONFORMITÉ PARTICULIÈRE. TOUTE RESPONSABILITÉ EST EXPRESSÉMENT EXCLUE. LE MONTANT ÉGAL AU PRIX D'ACHAT PAYÉ ET TOUTES LES GARANTIES IMPLICITES POUR DOMMAGES SPÉCIAUX ET INDIRECTS SONT PARLEMENTAIREMENT EXCLUES. La garantie ne s'applique pas aux accessoires vendus séparément. Ce produit est vendu avec ce produit : pièces en verre, récipients en plastique, lames et/ou agitateurs. Cette garantie ne s'applique qu'à l'usage normal et ne couvre pas un vice causé par l'abus, le mésusage, la négligence, les conditions commerciales ou tout autre usage non prescrit dans le manuel d'utilisation. Cette garantie vous confère des droits juridiques spécifiques et n'exclut pas d'autres droits juridiques qui peuvent varier d'un État à un autre. Certains États ou provinces ne permettent pas d'exclure certaines garanties implicites ou les dommages spéciaux ou indirects. Les limitations ci-dessus ne s'appliquent peut-être pas dans votre État ou province.

Si vous désirez procéder à une réclamation en vertu de cette garantie, veuillez retourner l'appareil au magasin où vous l'avez acheté ou au SERVICE À LA CLIENTÈLE. (Pour un service plus rapide, veuillez fournir les numéros de série et de modèle et de type de votre appareil. Nous communiquerons avec un représentant.)

NUMÉROS DU SERVICE À LA CLIENTÈLE

Aux États-Unis 1-800-851-1234

Au Canada 1-800-267-2672

Adresse du site Internet : www.hamiltonbeach.com

www.proctorsilex.com

CONSERVEZ CES NUMÉROS POUR CONSULTER

⚠️ ADVERTENCIA



Riesgo de incendio

- **No deje el tostador desatendido mientras está en funcionamiento.**
- **No lo use con alimentos que hayan sido untados con mantequilla, jalea, glaseado, etc.**
- **No lo use con galletas de cereal de arroz, alimentos fritos, alimentos preparados congelados o alimentos que no sean pan.**
- **No lo use con pasteles para tostador. Siempre cocine los pasteles para tostador en el asador de un horno eléctrico.**
- **No lo cubra ni lo use cerca de cortinas, paredes, gabinetes, productos de papel o de plástico, toallas de tela, etc.**
- **Se necesita una estrecha supervisión cuando los niños lo usen o sea usado cerca de ellos.**
- **Siempre desenchufe el tostador cuando no esté en uso.**
- **El no seguir estas instrucciones puede resultar en muerte o incendio.**

SALVAGUARDIAS IMPORTANTES

1. Lea todas las instrucciones.
2. Verifique que el voltaje de su instalación corresponda con el del producto.
3. No deje el tostador desatendido mientras está en funcionamiento.
4. Se requiere una supervisión rigurosa cuando los niños utilicen aparatos o cuando éstos se estén utilizando cerca de ellos.
5. No intente retirar alimentos atascados cuando el tostador esté enchufado.
6. Para protegerse de descargas eléctricas, no sumerja el cable, enchufe o el tostador en agua u otro líquido.

7. Desenchúfelo cuando no esté en uso y antes de la limpieza. Deje enfriar el tostador antes de colocar o retirar piezas.
8. No opere el tostador con un cable o clavija dañados, o si no haya dejado de funcionar bien o se haya caído o dañado. Llame a nuestro número gratuito de servicio al cliente para obtener información sobre su inspección, reparación o ajuste.
9. No se deben insertar alimentos demasiado grandes, ni alimentos envueltos en papel de aluminio, ya que estos artículos representan un riesgo de incendio o de choque eléctrico.
10. No lo limpie con estropajos de metal. Se pueden separar y tocar las partes eléctricas, causando un riesgo de descargas eléctricas.
11. Puede ocurrir un incendio si el tostador está cubierto con materiales inflamables como cortinas, paredes, armarios por encima, de plástico, toallas de tela u objetos semejantes, cuando se calienta.
12. No haga funcionar el tostador en un espacio encerrado como electrodomésticos, un carrito, un garage u otra área pequeña.
13. No cocine, caliente ni tueste galletas de cereal de arroz, pasteles que no sean pan o pasteles para tostador. Los pasteles pueden calentarse en el asador de un horno eléctrico. No caliente menticio que haya sido untado o bañado con margarina, glaseado, almíbar u otro producto para untar. Siga la etiqueta.
14. El no limpiar la charola para migajas puede resultar en un incendio.
15. No lo coloque cerca o sobre un quemador de gas o estufa.
16. No toque las superficies calientes. Use las asas o perillas.
17. El uso de accesorios no recomendados por Hamilton Beach puede causar lesiones.
18. No deje colgar el cable sobre el borde de la mesa o sobre superficies calientes.
19. Antes de desenchufar el tostador, asegúrese de que el cable se deslice hacia arriba.
20. No lo use al aire libre.
21. No use el tostador para otro uso que para el que ha sido diseñado.
22. Este producto es para uso doméstico solamente.

GUARDE ESTAS INSTR

INFORMACIÓN ADICIONAL PARA LA SEGURIDAD DEL CONSUMIDOR

Para evitar una sobrecarga del circuito, no opere otro aparato electrodoméstico de alto consumo de corriente en el mismo circuito.

Este artefacto está equipado con un enchufe polarizado. Este tipo de enchufe tiene una clavija más ancha que la otra. El enchufe encajará en un tomacorriente eléctrico en un sólo sentido. Esta es una característica de seguridad diseñada para reducir el riesgo de choque eléctrico. Si usted no puede introducir el enchufe en el tomacorriente, pruebe invirtiendo la posición del enchufe. Si aún así el enchufe no pudiese encajar, póngase en contacto con un electricista calificado para que reemplace el tomacorriente obsoleto. No intente anular la característica de seguridad del enchufe polarizado modificando el enchufe.

El largo del cable que se utiliza con este artefacto fue elegido para reducir el riesgo de enredarse o de tropezarse con él si fuese más largo. Si se necesita un cable eléctrico más largo, podrá usarse un cable de extensión aprobado. La potencia eléctrica del cable de extensión deberá ser igual o mayor que la del tostador. Se debe tener cuidado al acomodar el cable de extensión de manera que no cuelgue por el borde de la mesa o mostrador y que los niños no puedan jalarlo o tropezarse accidentalmente.

Guía de tostado

ALIMENTO	Ajuste de tostado	Ajuste optativo*
Pan común	Medio ligero a Medio bien tostado	Pan tostado
Panecillos ingleses	Medio bien tostado	Rosquilla
Bagels (Rosquillas)	Medio a bien tostado	Rosquilla
Pan o panecillos congelados	Medio bien tostado	Pan tostado
Waffles o artículos de pastelería congelados	Ligero	Pan tostado
Pasteles para tostador (tales como Pop Tart®) No los caliente en el tostador – use el asador de un horno eléctrico. Si tiene que usar el tostador – SIEMPRE fíjelo en la marca más baja. NUNCA caliente artículos de pastelería que estén partidos, rotos o alabeados y NUNCA los deje desatendidos.		

*en modelos selectos
 © Pop Tart es una marca registrada de Kellogg Co.

Piezas y características

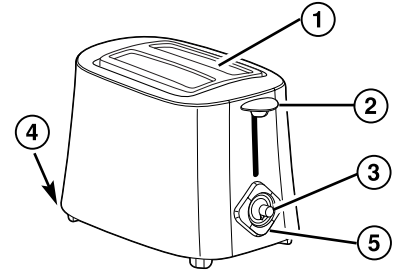

- 1. Ranuras para los alimentos con guía
- 2. Elevador del pan – Empuje hacia abajo el elevador del pan para encender el tostador. El elevador del pan puede ser usado para detener el tostado de los alimentos.

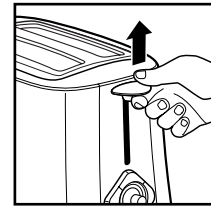

- 3. Control de tostado – El control de tostado tiene un dial con marcas para Medio, Medio ligero, Medio bien tostado y Bien tostado. Ajuste el dial a la marca deseada antes de comenzar a tostar.

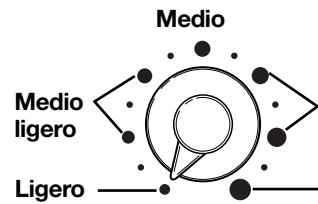

- 4. Charola deslizable para migajas (ubicada en la parte posterior del tostador – vea la página 20 para más información).

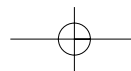

5. Botones de programación (Disponible solamente en modelos selectos.)

On/Cancel (Encendido/Cancelar) – Esta luz se encenderá cuando se encienda el tostador. Para cancelar o terminar un ciclo, presione el botón On/Cancel. El ciclo se detendrá y la luz se apagará.

Bagel (Rosquilla) – Use para tostar solamente un lado de rosquilla cortada. Cargue el tostador con el lado cortado de la rosquilla mirando hacia afuera, ya que el elemento calentador del centro se apaga durante este ciclo. Para usar: presione el botón de Bagel después de que haya comenzado el ciclo de tostado.



Defrost (Descongelar) – Úselo solamente con alimentos congelados que hayan sido hechos para ponerse en un tostador. Esta característica agrega un tiempo adicional para que el alimento se descongele y se caliente por completo. Para usar: presione el botón de Defrost después de que haya comenzado el ciclo de tostado.

Reheat (Recalentar) – Úselo para calentar alimentos que se hayan enfriado. Esta función hace comenzar un segundo ciclo de tostado corto, de 30 a 50 segundos. El ajuste del control de tostado no afecta el tiempo de recalentamiento. Para usar: presione el botón de Reheat después de que haya comenzado el ciclo de tostado.

Es fácil combinar los programas. Por ejemplo, para tostar una rosquilla congelada:

- Cargue la rosquilla en el tostador con los lados cortados mirando hacia afuera.
- Elija el ajuste deseado del control de tostado.
- Empuje hacia abajo el elevador del pan para comenzar el ciclo de tostado.
- Presione el botón de Bagel y luego el de Defrost.

Cómo tostar

1. Enchufe el tostador en un tomacorriente.
2. Coloque el pan o rosquilla en las ranuras. Para las rosquillas o bollos ingleses, colóquelos en los lados cortados mirando hacia la parte superior del tostador. Seleccione el grado de tostado deseado del pan hacia abajo.
3. Al final del ciclo de tostado, el pan saltará. **NOTA: El elevador del pan no quedará abajo a menos que el tostador esté en el modo de cancelación.**
4. Para detener antes el ciclo de tostado, presione el botón de cancelación del pan o presione el botón de cancelación (disponible en algunos modelos).

Sugerencias y diagnóstico de problemas

- El tostado es afectado por la temperatura ambiente. La temperatura ambiente puede tostarse a un nivel más bajo que en la marca de Medio. El mismo tipo de pan puede requerir el ajuste Medio si el pan está congelado, en Bien tostado.
- El contenido de humedad también afecta el tostado. Las rosquillas frescas hechas localmente tienen una humedad mayor que las compradas en la panadería del supermercado. El ajuste de tostado puede extender el tiempo de tostado para permitir que las rosquillas se tuesten en un ciclo. Las rosquillas hechas localmente pueden requerir dos ciclos de tostado.
- Debido a su superficie irregular, los panecillos pueden requerir más de un ciclo de tostado. Para tostarlos un ciclo en la marca de Medio Bien tostado, desea que estén más dorados, ajuste el control de tostado a Ligerito o Medio ligero y tústelos por un ciclo adicional.

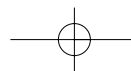

Sugerencias y diagnóstico de problemas (continuación)

- Observe de cerca para evitar que se doren de más. Los panecillos ingleses cortados con un cuchillo se tostan con más uniformidad que los partidos con un tenedor.
- Para sacar los alimentos que se atascan en las ranuras para los alimentos, desconecte el tostador del tomacorriente y deje que se enfríe. Dé vuelta el tostador al revés y agítelo. No use un tenedor ni otro utensilio que pueda dañar el elemento calentador o resultar en un riesgo de incendio o choque eléctrico.
 - Al tostar sólo una rebanada se podrían notar diferencias en el color del pan de un lado al otro.
 - Bien tostado es el color más oscuro de tostado. Si necesita un tostado más oscuro, vuelva a fijar en Medio, mire de cerca y tueste por un segundo ciclo.

Limpieza

NOTA: Si el tostador se usa todos los días, la charola para migajas se debe limpiar semanalmente.

1. Desenchufe el tostador y déjelo enfriar.
2. Deslice la charola para migajas, elimine las migajas y límpiela con un paño limpio. Vuelva a colocar la charola en su lugar.
3. Limpie el exterior del tostador con un paño húmedo. No use productos abrasivos de limpieza que puedan rayar la superficie del tostador.

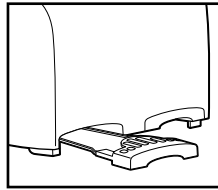

Hamilton Beach.

Proctor Silex.

Grupo H
Monte E
Col. Palm
México,
Tel. 52 8
Fax. 52 8

PÓLIZA DE GARANTÍA

PRODUCTO:	MARCA:	Hamilton Beach Proctor-Silex
-----------	--------	---------------------------------

Hamilton Beach/Proctor-Silex cuenta con una Red de Centros de Atención al Consumidor en toda la República Mexicana en donde usted podrá hacer efectiva su garantía para partes, componentes, consumibles y accesorios; así como para productos fuera de garantía.

Para mayor información llame sin costo:

Centro de Atención al consumidor: 01 800 71 16 100

Grupo HB PS, S.A. de C.V. le otorga a partir de
GARANTÍA DE 1 AÑO.

COBERTURA

- Esta garantía ampara, todas las piezas y componentes del producto por defecto de fabricación incluyendo la mano de obra.
- Grupo HB PS, S.A. de C.V. se obliga a reemplazar, reparar o proporcionar un componente defectuoso; proporcionar la mano de obra necesaria para la reparación, todo lo anterior sin costo adicional para el consumidor.
- Esta garantía incluye los gastos de transportación del producto al centro de cumplimiento dentro de su red de servicio.

LIMITACIONES

- Esta garantía no ampara el reemplazo de piezas deterioradas por uso normal, como son: cuchillas, vasos, jarras, filtros, etc.
- Grupo HB PS, S.A. de C.V. no se hace responsable por los daños ocasionados en consecuencia de una instalación eléctrica defectuosa, ausencia de tierra o enchufe en mal estado, etc.

EXCEPCIONES

Esta garantía no será efectiva en los siguientes casos:
a) Cuando el producto se hubiese utilizado en condiciones de uso industrial, semi-industrial o comercial.

EXCEPCIONES (continuación)

- b) Cuando el producto no hubiese sido operado de acuerdo con el instructivo de uso.
 c) Cuando el producto hubiese sido alterado o reparado por personas no autorizadas por Grupo HB PS, S.A. de C.V. el fabricante nacional, importador o comercializador responsable respectivo.

El consumidor puede solicitar que se haga efectiva la garantía ante la propia casa comercial donde adquirió su producto, siempre y cuando Grupo HB PS, S.A. de C.V. no cuente con talleres de servicio.

PROCEDIMIENTO PARA HACER EFECTIVA LA GARANTÍA

- Para hacer efectiva la garantía no deben exigirse mayores requisitos que la presentación del producto y la póliza correspondiente, debidamente sellada por el establecimiento que lo vendió.
- Para hacer efectiva la garantía, lleve su aparato al Centro de Servicio Autorizado más cercano a su domicilio (consulte la lista anexa).
- Si no existe Centro de Servicio Autorizado en su localidad siga las siguientes instrucciones:
 1. Empaque su producto adecuadamente para que no se dañe durante el traslado.
 2. Anote claramente sus datos y los del Centro de Servicio al que está enviando el producto.
 3. No incluya partes sueltas ni accesorios para evitar su pérdida.
- El tiempo de reparación, en ningún caso será mayor de 30 días naturales contados a partir de la fecha de recepción del producto en nuestros Centros de Servicio Autorizados.
- En caso de que el producto haya sido reparado o sometido a mantenimiento y el mismo presente deficiencias imputables al autor de la reparación o del mantenimiento dentro de los treinta días naturales posteriores a la entrega del producto al consumidor, éste tendrá derecho a que sea reparado o mantenido de nuevo sin costo alguno. Si el plazo de la garantía es superior a los treinta días naturales, se estará a dicho plazo.
- El tiempo que duren las reparaciones efectuadas al amparo de la garantía no es computable dentro del plazo de la misma. Cuando el bien haya sido reparado se iniciará la garantía respecto de las piezas repuestas y continuará con relación al resto. En el caso de reposición del bien deberá renovarse el plazo de la garantía.

FECHA DE ENTREGA	SELLO DEL VENDEDOR	QUEJAS Y SUGERENCIAS
DÍA ___ MES ___ AÑO ___		<p>Si desea hacer comentarios o sugerencias con respecto a nuestro servicio o tiene alguna queja derivada de la atención recibida en alguno de nuestros Centros de Servicio Autorizados, por favor dirigirse a:</p> <p style="text-align: center;">Grupo HB PS, S.A. de C.V. (DIMALSA) Prof. Av. La Joya s/n. Esq. Av. San Antonio Col. El Infiernillo C.P. 54878 Cuautitlán, Edo de México Tel. (55) 58 99 62 42 Fax. (55) 58 70 64 42 y (55) 26 20 21 02</p>

**RED DE CENTROS DE SERVICIO
GRUPO HB PS, S.A. D****Distrito Federal**

ELECTRODOMÉSTICOS
 Av. Plutarco Elias Cailles
 No. 1499

Zacahuiztco MEXICO 09490 D.F.
 Tel: 01 55 5235 2323
 Fax: 01 55 5243 1397

CASA GARCIA

Av. Patriotismo No. 875-B
 Mixcoac MEXICO 03910 D.F.
 Tel: 01 55 5563 8723
 Fax: 01 55 5615 1856

Jalisco

REF. ECONÓMICAS DE OCCIDENTE, S.A. DE C.V.
 Garibaldi No. 1450
 Ladrón de Guevara
 GUADALAJARA 44660 Jal.
 Tel: 01 33 3825 3480
 Fax: 01 33 3826 1914

Chihuahua

DISTRIBU
 Av. Paseo
 No. 5289

Int. Hiperr
 Alamos de
 CD. JUAR

Tel: 01 65

Fax: 01 65

Nuevo Le

FERNAND

REFACCI

Ruperto M

Centro MC

Tel: 01 81

Fax: 01 81

Modelos Hamilton Beach:	Tipo:	Características Eléctricas:		
22625	T43	120 V~	60 Hz	900 W
22626	T43	120 V~	60 Hz	900 W
22635	T45	120 V~	60 Hz	900 W
22645	T46	120 V~	60 Hz	900 W
24625	T44	120 V~	60 Hz	1650 W
24626	T44	120 V~	60 Hz	1650 W
24645	T47	120 V~	60 Hz	1650 W
24647	T47	120 V~	60 Hz	1650 W
24648	T47	120 V~	60 Hz	1650 W

HAMILTON BEACH ♦ PROCTOR-SILEX, INC.
263 Yadkin Road, Southern Pines, NC 28387

PROCTOR-SILEX CANADA, INC.
Picton, Ontario K0K 2T0

www.hamiltonbeach.com • www.proctorsilex.com
www.hamiltonbeach.com.mx • www.proctorsilex.com.mx

840119200

11/03