

This Owner's Manual is provided and hosted by [Appliance Factory Parts](http://ApplianceFactoryParts.com).

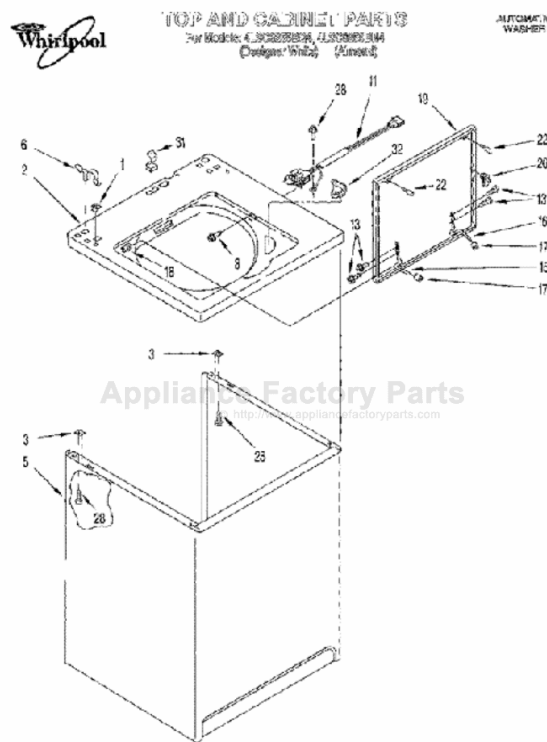

# WHIRLPOOL 4LSC8255BN4 Owner's Manual

[Shop genuine replacement parts for WHIRLPOOL  
4LSC8255BN4](#)



[Find Your WHIRLPOOL Washer Parts - Select From 4132 Models](#)

----- Manual continues below -----



# Use And Care

## G U I D E



### TWO SPEED AUTOMATIC WASHERS

PART NO. 3360468

# A Note To You

## Thank you for buying a Whirlpool appliance.

You have purchased a quality, *world-class* home appliance. Years of engineering experience have gone into its manufacturing. To ensure many years of trouble-free operation, we have developed this Use and Care Guide. It is full of valuable information on how to operate and maintain your appliance properly and safely. Please read it carefully. Also, please complete and mail the Ownership Registration Card provided with your appliance. This will help us notify you about any new information on your appliance.

## Your safety is important to us.

This guide contains safety symbols and statements. Please pay special attention to these symbols and follow any instructions given. Here is a brief explanation of the use of each symbol.

### **WARNING**

This symbol will help alert you to such dangers as personal injury, burns, fire and electrical shock.

### **CAUTION**

This symbol will help you avoid actions which could cause product damage (scratches, dents, etc.) and damage to your personal property.

## Help when you need it.

If you have a question concerning your appliance's operation, or if you need service, first see "If You Need Assistance Or Service" on page 22. If you need further help, call an authorized Whirlpool service company. When calling, you will need to know your appliance's complete model number and serial number. You can find this information on the model and serial number plate (see diagram on page 4). For your convenience, we have included a place below for you to record these numbers, the purchase date from the sales slip and your dealer's name and telephone number. Keep this book and the sales slip together in a safe place for future reference.

**Model Number** \_\_\_\_\_

**Dealer Name** \_\_\_\_\_

**Serial Number** \_\_\_\_\_

**Dealer Phone** \_\_\_\_\_

**Purchase Date** \_\_\_\_\_

## IMPORTANT SAFETY INSTRUCTIONS

### **⚠️ WARNING**

To reduce the risk of fire, electrical shock or injury to persons when using your washer, follow basic precautions, including the following:

- Read all instructions before using your washer.
  - Do not machine wash or machine dry items cleaned, washed, soaked in, or spotted with wax, paint, gasoline, oil, or other flammable fluids. The fumes can create a fire hazard or explosion. Always hand wash and line dry items containing these materials.
  - Flammable fluids (dry-cleaning solvents, kerosene, gasoline, etc.) should not be used or stored in or near your washer. Do not add flammable fluids to your wash water. These substances give off vapors that can create a fire hazard or explosion.
  - Do not allow children to operate, play with, or crawl on or inside your washer. Supervise children closely when your washer is used near them.
  - Before your washer is removed from service or discarded, remove the lid to prevent accidental entrapment.
  - After starting a cycle, do not reach into the basket unless the Cycle Control Knob is pushed in and all motion stops.
  - Do not tamper with the controls.
  - If your hot water has not been used recently (usually 2 weeks or longer), hydrogen gases may build up in your water heater and your hot water pipes. **HYDROGEN GAS IS EXPLOSIVE.** To prevent injury or damage, before using your washer, turn on all hot water faucets and allow water to run for several minutes. This will allow gases to escape. Do not smoke or use any open flame near your faucet while it is open.
- Please ...
- Have only a qualified person install, repair, or replace parts on washer.
  - Maintain washer properly.
  - Protect washer from the weather and keep it where the temperature will not fall below freezing.
  - Install and level washer on a floor that can support the weight.†
  - Connect washer to the correct 3-prong outlet, electrical supply, water supply, and drain.†
  - Ground washer properly.†
- †See the Installation Instructions.

### **Understanding your responsibilities**

- Store detergent, laundry aids and other materials in a cool, dry place where children cannot reach them (in a locked cabinet if possible).
- Read and follow instructions on packages of detergent and laundry aids, especially warnings and precautions.
- Do not wash or dry items that are soiled with vegetable or cooking oil. These items may contain some oil after laundering. Due to the remaining oil, the fabric may smoke or catch fire by itself.
- Do not use chlorine bleach and ammonia or acids (such as vinegar or rust remover) in the same wash. Hazardous fumes can form.
- Unplug power supply cord before attempting to service your washer.
- Do not machine wash fiberglass materials. Small particles can stick to the fabrics washed in following loads and cause skin irritation.

– SAVE THESE INSTRUCTIONS –

# Knowing Your Washer's Features

The parts and features of your washer are illustrated in this section. Become familiar with all parts and features before using your washer.

**NOTE:** The drawings in this book may vary from your washer model. They are designed to show the different features of all models covered by this book. Your model may not include all features.

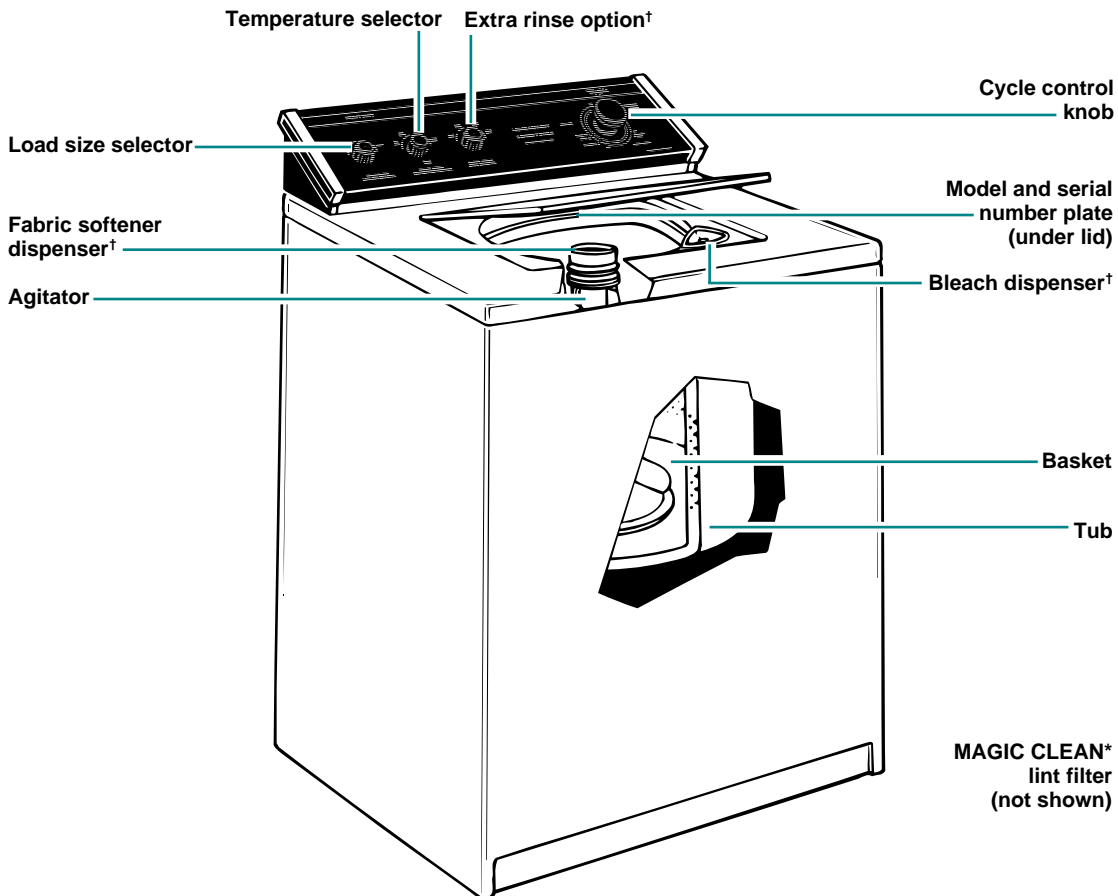

On your control panel:

**O** means Off

†Available on some models

# Operating Your Washer

## In This Section

	Page		Page
Before starting your washer .....	5	Selecting a cycle and time .....	6
Starting or stopping your washer .....	5	Using rinse and spin .....	8
Selecting a load size .....	5	Using drain and spin .....	9
Selecting wash-rinse temperatures .....	6	What happens in each cycle .....	9

Operating your washer properly ensures maximum washing efficiency. This section gives you important information to help you to select a cycle, time, and temperature for your wash load.

## Before starting your washer

Add measured detergent. Then place a sorted load in the washer before starting. See page 12 for additional "Before you wash" information.

**NOTE:** If your washer has a Consumer Buy Guide, remove it and place it in your Use and Care Guide.

## Starting or stopping your washer

### Starting your washer:

1. Select a load size and water temperature.
2. Push in the Cycle Control Knob and turn it clockwise. Stop when the indicator on the knob's outer ring points to the number in the wash cycle you want. The numbers are minutes of wash time.
3. Pull out the Cycle Control Knob.

Refer to pages 6-9 for additional information to help you make selections.

### Stopping and restarting your washer:

- To stop the washer at any time, push in the Cycle Control Knob.
- To restart the washer, close the lid (if necessary) and pull out the Cycle Control Knob.

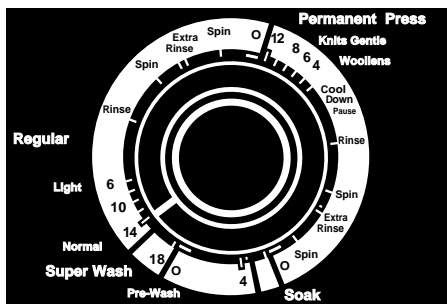

Cycles may vary with model

## Selecting a load size

Your washer has a knob or slide Load Size Selector. Position the Load Size Selector at the setting that corresponds to the size load you want to wash.

Select a load size based upon the size of the load and the fabric you are washing. See page 12 for additional loading information.

- If your washer has a knob Load Size Selector, turn selector to the desired load size.

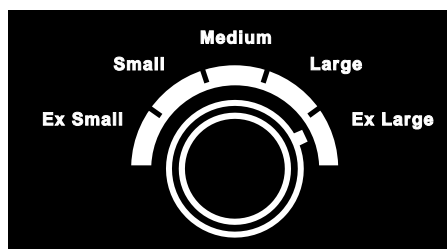

Settings may vary with model

- If your machine has a slide Load Size Selector, you may set the load size anywhere on or between the small and ex large settings.

To change the load size setting after the washer has started to fill, move the Selector to the desired new setting.

**NOTE:** If your washer has RESET on the Load Size Selector, change the load size selection by first moving the Selector to RESET, then to the new load size.

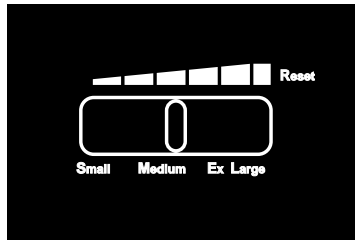

Slide selector with "Reset"

## Load size tips

- Items should move freely in the washer. Do not overload the machine or select a load size that is too small for the wash load.
- Use a large load size setting for best results with permanent press clothes.
- Reduce wash time when using a small load size setting. Loads with only a few small items need less wash time.

## Selecting wash-rinse temperatures

Your washer has a knob or CLEAN TOUCH\* Water Temperature Selector. Match the water temperature to the type of fabric and soils being washed. The top temperature is the wash water and the bottom temperature is the rinse water.

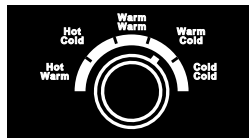

Knob selector

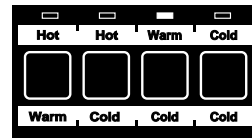

CLEAN TOUCH selector- an indicator appears above the water temperatures selected

## Water temperature tips

- Use warm wash water with the Permanent Press and Knits Gentle cycles.
- Always use warm wash water and warm rinse water with the Woollens cycle.
- Always use cold rinse water for permanent press fabrics.
- For heavily soiled permanent press or knit clothes, prewash or presoak before washing in warm water.

See the "Water usage guide" on page 16 for more information.

## Selecting a cycle and time

You will find information you need to help you make correct cycle selections in this section.

- Pages 7-9: Use the information on these pages to guide you when selecting a wash cycle and time.
- Page 9: Use this page to help you understand what happens during a wash cycle.

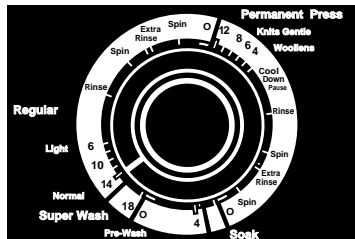

Cycles may vary with model

## Regular cycle

The Regular cycle features the Gentle Wash system and high spin speeds to shorten drying time.

- Use Normal, 10-14 minutes of wash time, to clean sturdily constructed cotton and linen fabrics that are moderately to heavily soiled.
- Use Light, 6 minutes of wash time, to clean cotton and linen fabrics that are lightly soiled.

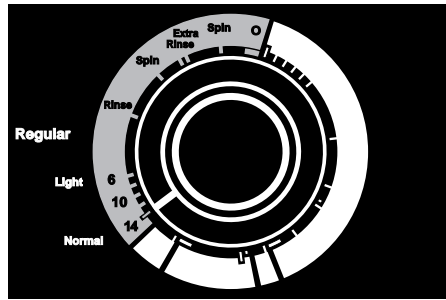

Regular cycle

## Permanent Press cycle

The Permanent Press cycle features the Gentle Wash system, a cool-down rinse, and low spin speeds to reduce wrinkling.

- Use 8-12 minutes of wash time to clean permanent press and some synthetic fabrics that are moderately soiled.

**NOTE:** The washer pauses briefly during the wash cycle. This is normal for washer operation.

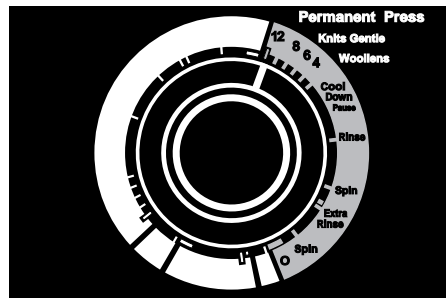

Permanent press cycle

## Knits Gentle cycle

The Knits Gentle cycle features a reduced agitation speed for gentle soil removal. Shorter spins reduce wrinkling.

- Use 6 minutes of wash time to clean delicate items and washable knits that are lightly to moderately soiled.

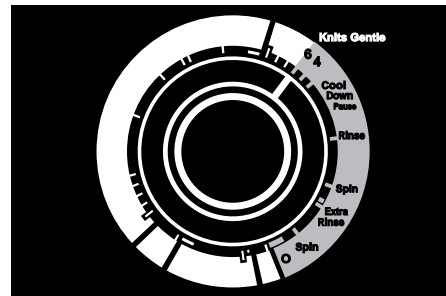

Knits gentle cycle

## Woollens cycle

(on some models)

The Woollens cycle features a reduced agitation speed for gentle soil removal. Select warm wash and warm rinse water when using this cycle.

- Use this 4 minute cycle for washable woollens and knits that are lightly soiled.

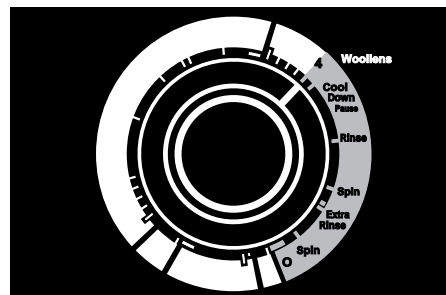

Woollens cycle

## Soak cycle

(on some models)

The manual Soak cycle features a brief period of agitation, and a soak, to help remove heavy soils and stains that need pretreatment.

- After the Soak cycle ends, turn the Cycle Control Knob to PRE-WASH or SPIN.
- Use warm water when soaking laundry. (See page 13 for stain removal information.) Use the amount of detergent or presoak additive recommended by manufacturer.

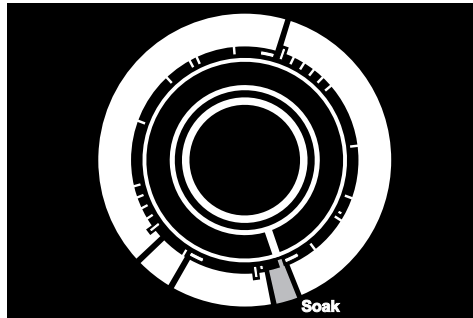

Soak cycle

## Pre-Wash cycle

(on some models)

The Pre-Wash cycle features a brief period of high speed agitation to help remove heavy soils and stains that need pretreatment.

- Use warm water for prewashing stained laundry. (Hot water can set stains.) See page 13 for stain removal information.
- After the Pre-Wash cycle ends, add detergent and set a new wash cycle.

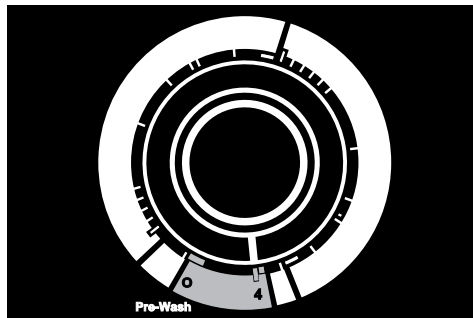

Pre-wash cycle

## Super Wash cycle

(on some models)

Super Wash automatically prewashes the laundry and advances into the Regular cycle. (The washer does not need to be reset after the Super Wash cycle.) Use this cycle when washing heavily soiled loads that need maximum soil removal.

- For proper cleaning, use double the amount of detergent recommended for a wash cycle.

**NOTE:** The machine pauses during Super Wash. This is normal for washer operation.

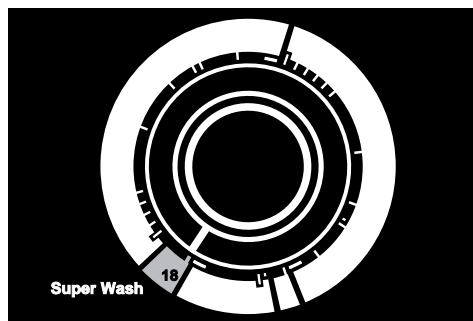

Super wash cycle

## Using rinse and spin

**NOTE:** If your washer has the Extra Rinse option, see page 10.

When using extra detergent for heavily soiled clothes, or washing special-care items, you may want an extra rinse and spin.

1. Push Cycle Control Knob in and turn clockwise to RINSE, as illustrated.
2. Pull Cycle Control Knob out. The washer will fill to selected load size, agitate, drain, and spin.

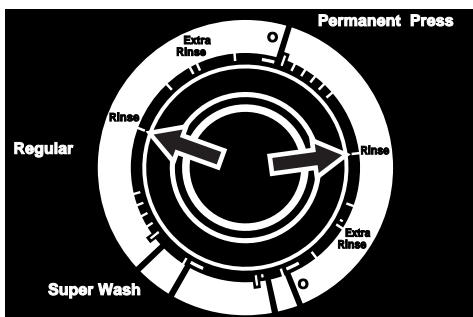

## Using drain and spin

**NOTE:** If your model has the Extra Rinse option, move your selector to OFF.

A drain and spin may help shorten drying times for some heavy fabrics or special-care items by removing excess water.

1. Push Cycle Control Knob in and turn clockwise to SPIN, as illustrated.
2. Pull Cycle Control Knob out. The washer will drain and spin.

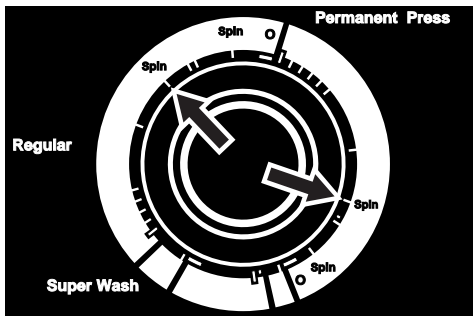

## What happens in each cycle

When the Cycle Control Knob is set to a number and pulled out, the washer fills (to the selected load size) before agitation and timing start. The washer will begin agitating immediately after filling; agitation can occur with the washer lid up or down. After agitation starts, the Cycle Control Knob turns clockwise until it points to **O** (OFF) and the cycle ends.

**The washer pauses briefly throughout each cycle.** These pauses are normal for washer operation.

**NOTE:** A Gentle Wash system helps protect your fabrics by reducing wash agitation speed during the last few minutes of wash agitation in the Regular and Permanent Press cycles.

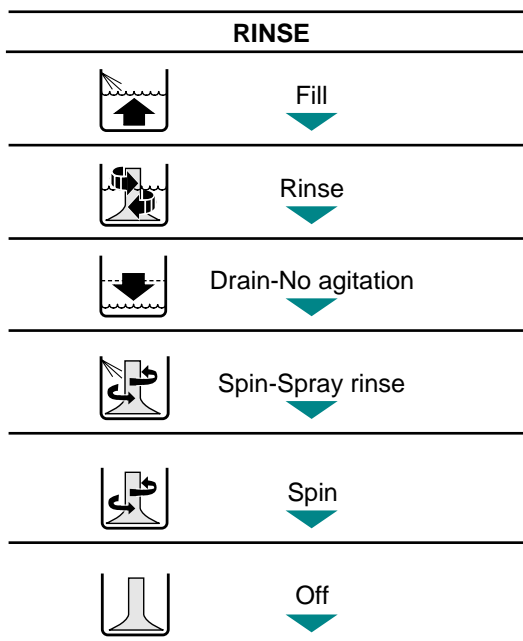
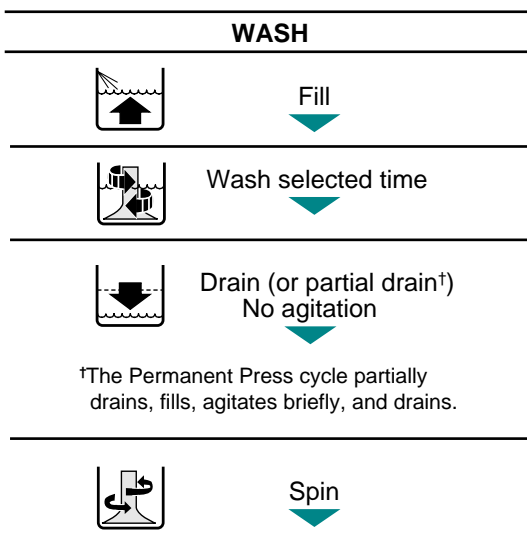

# Other Features

In This Section		Page	Page
Using the extra rinse option .....	10	Using the chlorine bleach dispenser .....	11
Using the fabric softener dispenser .....	10	MAGIC CLEAN* lint filter .....	11

Your washer may have some of the following features. Understanding the use of the features on your machine will help you efficiently use your washer.

## Using the extra rinse option

(on some models)

Some models offer an extra rinse in all cycles.

- Before a cycle starts, select Extra Rinse ON. The washer automatically adds an extra rinse and spin to the cycle.
- If no extra rinse and spin is desired, select Extra Rinse OFF.

**NOTE:** On CLEAN TOUCH® models, the “On” indicator appears when an Extra Rinse is selected.

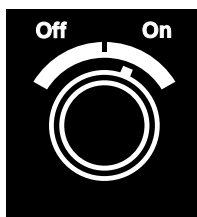

Extra rinse knob

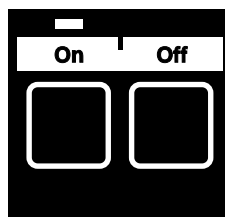

Extra rinse pad

## Using the fabric softener dispenser

(on some models)

1. Add detergent and load the basket.
2. Add liquid fabric softener to the dispenser using the amount recommended on the package. Avoid dripping or spilling any fabric softener on the load.
3. Dilute fabric softener with warm water. Fill dispenser with warm water until liquid reaches the opening.
4. Start the washer. Diluted fabric softener will be added to the load during the final rinse.

**NOTE:** Do not stop the washer before the rinse part of the cycle begins. Staining can occur.

5. Flush dispenser periodically with warm water.

**NOTE:** Do not wash clothes with dispenser removed. Do not add detergent or bleach to dispenser. The dispenser can clog.



## Using the chlorine bleach dispenser

(on some models)

Always measure liquid chlorine bleach. Do not guess. Never use more than 250 mL (1 cup) for a full load. Use less with lower water level settings. Follow manufacturer's directions for safe use. Use a cup with a pouring spout to avoid spilling.

1. Load the washer.
2. Pour measured chlorine bleach carefully into dispenser. Do not let bleach splash, drip or run down into washer basket. Undiluted bleach will damage any fabric it touches.
3. Start the washer. Bleach will be diluted automatically during wash part of cycle.

**NOTE:** Do not add powdered chlorine or all-fabric bleach to the dispenser. The dispenser can clog.

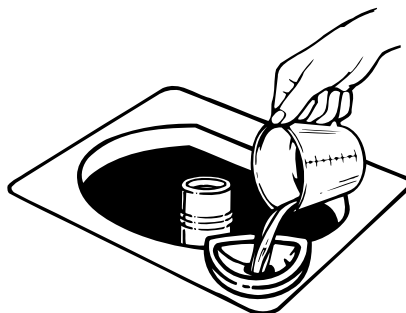

## MAGIC CLEAN\* lint filter

The lint filter at the bottom of the washer basket cleans itself. During agitation, wash and rinse water pass over the filter, separating the lint from the water. The lint is then spun away from the filter and out of the system during the spin part of the cycle.

If your washer drains into a tub, remove any lint collected in the tub or strainer.

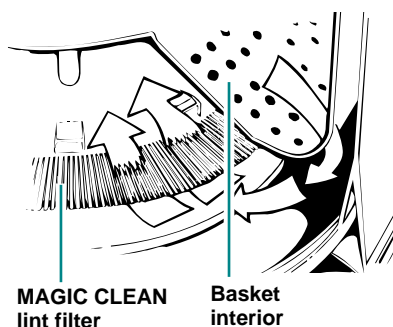

# Laundry Tips

<b>In This Section</b>			
	Page		Page
Before you wash .....	12	Solving laundering problems .....	20
Removing stains .....	13	Caring for your washer .....	21
Water usage guide .....	16	Care during periods of non-use .....	21
Using laundry aids .....	17	Saving energy .....	21
Washing special-care items .....	18		

This section reviews proper laundering techniques, gives you additional washing information and discusses solutions to common laundering problems.

## Before you wash

### Preparing clothes for washing

- Empty pockets and turn them inside out.
- Turn down cuffs and brush away lint and dirt.
- Turn synthetic knits inside out to avoid pilling.
- Close zippers, snaps and hooks to avoid snagging other items. Remove pins, buckles and other hard objects to avoid scratching the washer interior.
- Remove unwashable trim and ornaments.
- Tie strings and sashes so they will not tangle.
- Mend tears, loose hems and seams.
- Treat spots and stains. (See page 13 for pretreatment and stain removal information.)
- Stained or wet garments should be washed promptly for best results.

### Sorting

- Separate dark from light colors, colorfast from noncolorfast.
- Sort by fabric and construction (sturdy cottons, knits, delicate items).
- Separate heavily soiled items from lightly soiled ones even if they would normally be washed together.
- Separate lint givers (towels, chenille) from lint takers (corduroy, synthetics, permanent press). When possible, turn lint givers inside out.

### Loading

- Load washer properly. Overloading or packing can:
  - cause poor cleaning.
  - increase wrinkling.
  - create excessive lint.
  - wear out items faster (because of pilling).
- Load by the amount of space items take up, not by their weight.
- Drop items into washer loosely. Fill to the top of the basket, but do not pack or wrap items around the agitator.
- Items should move easily through wash water for best cleaning and wrinkle-free results. Watch for rollover. Items should sink and reappear later.
- Mix large and small items in each load. Load evenly to maintain washer balance. An off-balance load can make the machine vibrate during spin.
- To reduce wrinkling, permanent press and synthetic knits should have more room to move in the water than heavy items (towels, jeans).

**Loading suggestions**

For these suggested full-sized loads, use the highest load size setting.

LARGE CAPACITY WASHERS			
Heavy Work Clothes	Permanent Press	Mixed Load	Towels
2 pair pants	1 double sheet	2 double or	8 bath towels
3 shirts	1 tablecloth	1 king size sheet	8 hand towels
3 pair jeans	1 dress	4 pillowcases	10 wash cloths
1 coverall	1 blouse	6 T-shirts	1 bathmat
<b>Knits</b>	2 slacks	6 pair shorts	<b>Delicates</b>
2 slacks	3 shirts	2 shirts	2 camisoles
2 blouses	2 pillowcases	2 blouses	4 slips
4 shirts		6 handkerchiefs	4 panties
4 tops			2 bras
2 dresses			2 nighties

SUPER CAPACITY WASHERS			
Heavy Work Clothes	Permanent Press	Mixed Load	Towels
3 pair pants	2 double or 1 king	3 double sheets	10 bath towels
3 shirts	size sheet	4 pillowcases	10 hand towels
4 pair jeans	1 tablecloth	8 T-shirts	14 wash cloths
1 coverall	1 dress	6 pair shorts	1 bathmat
1 overall	1 blouse	2 shirts	<b>Delicates</b>
<b>Knits</b>	2 slacks	2 blouses	3 camisoles
3 slacks	3 shirts	8 handkerchiefs	1 quilted robe
3 blouses	2 pillowcases		4 slips
6 shirts			4 panties
4 tops			2 bras
4 dresses			2 nighties
			1 baby's dress

**Removing stains**

Stained, heavily soiled or greasy items may need to be prewashed or soaked for best results. Soaking helps remove protein-type stains like blood, milk, or grass. Prewashing helps loosen soil before washing.

**Prewashing or soaking**

Use warm water for soaking or prewashing stained laundry. Hot water can set stains.

**Stain removal rules**

- Most stains are easier to remove when they are fresh. Old or set stains may not come out. Follow package directions for pretreatment products.
- Before treating any stain, find out ...
  1. What kind of stain it is.
  2. What kind of fabric it is and if it is colorfast. (Check label.)
  3. How old the stain is. (Washing and drying can set some stains.)
- Start with cold or warm water. Hot water can set some stains.
- When bleach is recommended, use a bleach that is safe for the fabric. Dilute chlorine bleach.
- Test stain removers on an inside seam or hidden corner of the item to see if the color is removed.
- Put the stained area face down on a paper towel or white cloth. Apply the stain remover to the back of the stain. This can force the stain off the fabric instead of through it.
- Meat tenderizer or enzyme presoaks help break down some protein stains so they are easier to remove.
- Use nonflammable dry cleaning solvents in a well-ventilated room.

## Stain removal guide

STAIN	TO REMOVE
<b>Alcoholic beverage</b>	These stains turn brown with age, so treat immediately. Sponge or soak fresh stains with cold water. Wash. If stain remains, soak 15 minutes in a solution of lukewarm water, liquid detergent and a few drops of white vinegar. Rinse. Wash.
<b>Blood</b>	Rinse immediately or soak in cold water with enzyme presoak for 30 minutes or longer. Rinse. Rub detergent into any remaining stains. Rinse. If stain remains, put a few drops of 3% hydrogen peroxide on stain for 3-5 minutes. Rinse thoroughly. Wash.
<b>Chewing gum</b>	Use ice to make gum hard. Scrape off what you can. Sponge with a nonflammable dry cleaning solvent. Let dry. Wash.
<b>Chocolate or coffee</b>	Sponge immediately with a nonflammable dry cleaning solvent or apply a prewash soil and stain remover. Rinse. Wash. If stain remains, apply a liquid detergent to stain or soak in warm water with an enzyme presoak. Rewash.
<b>Crayon and candle wax</b>	Scrape off excess with a dull knife. Place fabric between two blotters or facial tissue. Press with warm iron. Remove color stain with nonflammable dry cleaning solvent. Hand wash until stain is gone. If full load is crayon stained, take to cleaners or coin-operated dry cleaning machine.
<b>Cream, milk or ice cream</b>	Sponge with a nonflammable dry cleaning solvent, or a prewash soil and stain remover. Rinse. Wash. Repeat if necessary. If stain remains, apply a few drops of liquid detergent and a few drops of ammonia. Blot dry and rinse. If stain remains, soak in an enzyme presoak. Wash.
<b>Deodorants and anti-perspirants</b>	<b>Light stain:</b> Treat with liquid detergent or your regular laundry detergent. Wash in hottest water safe for fabric. <b>Heavy stain:</b> Place face down on towel and treat with a paste of ammonia and all-fabric bleach. Let stand for 30 minutes. Wash in hottest water safe for fabric.
<b>Fat, grease or oil</b>	Items soiled with vegetable or cooking oil should not be washed or dried. See vegetable/cooking oil Warning on page 3. For other types of greasy stains, use one of the methods below: <ul style="list-style-type: none"> <li>• Use pretreatment stain remover. Follow label directions. Wash in hottest water safe for fabric.</li> <li>• Use talcum powder to absorb as much grease as possible. Sponge with a nonflammable dry cleaning solvent. Rinse. Wash.</li> <li>• Treat with liquid detergent or rub a detergent paste on the stain. Wash using hottest water safe for fabric.</li> </ul>
<b>Fruit stains</b>	<b>Fresh stains:</b> Soak immediately in cool water. Wash. If stain remains, cover area with a paste made of all-fabric bleach, a few drops of hot water and a few drops of ammonia. Wait 15 to 30 minutes. Wash. <b>Old stains:</b> Sponge with white vinegar. Rinse. Repeat procedure for fresh stains.
<b>Grass or green vegetables</b>	Soak in warm or cold water with an enzyme presoak for at least 30 minutes, or sponge with denatured alcohol. Wash in water temperature and bleach safe for the fabric. For colored fabrics, check colorfastness before applying alcohol. For acetate, sponge with a nonflammable dry cleaning solvent. If stain remains, bleach with 3% hydrogen peroxide. Rinse. Rewash.
<b>Ink or ballpoint pen ink</b>	Spray stain with an aerosol hair spray or rubbing alcohol. Sponge stain continuously until all bleeding stops. Let dry. Repeat if necessary. Wash. If stain remains, bleach if safe for fabric. (India and other indelible inks are almost impossible to remove completely.)

<b>STAIN</b>	<b>TO REMOVE</b>
<b>Iron or rust</b>	<b>Colored or noncolorfast items:</b> Apply lemon juice and salt. Place in the sun to dry. Rinse thoroughly. Repeat if necessary. <b>White or colorfast items:</b> Try a rust remover. Test first on inside seam or hem. Some rust removers are not washer safe. Follow package directions.
<b>Ketchup or tomato products</b>	Sponge immediately with a nonflammable dry cleaning solvent or apply a prewash soil and stain remover. Rinse. Wash. If stain remains, apply a liquid detergent to stain or soak in warm water with an enzyme presoak. Rewash.
<b>Lipstick</b>	Apply nonflammable dry cleaning solvent or prewash soil and stain remover. Blot with absorbent material. Repeat if necessary. Rinse. If stain still remains, rub with liquid detergent. Wash.
<b>Meat juice, egg</b>	Scrape off excess with a dull knife. Soak in cold or warm water with enzyme presoak at least 30 minutes, or treat stains with a nonflammable dry cleaning solvent. Wash.
<b>Mildew</b>	Wash in hottest water safe for fabric. If stain remains, soak in warm water and an all-fabric bleach for 15 to 30 minutes. Rewash. (Old mildew stains are almost impossible to remove. Mildew fungus destroys or weakens fabrics.) An alternative to bleach is to treat with salt and lemon juice and dry in direct sunlight. Rinse and rewash. Mildew may form if wet or damp laundry remains in your washer for extended periods of time. To prevent mildew, promptly dry laundry after washing.
<b>Mustard</b>	Treat immediately. Scrape off excess mustard. Sponge with a nonflammable dry cleaning solvent or a prewash soil and stain remover. Rinse. Work liquid detergent and a few drops of vinegar into stain. Rinse. If stain remains, apply 3% hydrogen peroxide. Rinse and wash.
<b>Paint</b>	Hand wash paint-stained items. <b>Water base:</b> Treat stains while still wet. (These paints cannot be removed after they have dried.) Rinse in warm water to flush out paint. Sponge with a nonflammable dry cleaning solvent. Rinse. Wash. <b>Oil base:</b> Scrape off fresh paint. Sponge with a nonflammable dry cleaning solvent or treat stain with recommended thinner. While stain is still wet with solvent, rub liquid detergent into it. Wash with hottest water safe for fabric.
<b>Perspiration</b>	Remove stains before ironing. Perspiration stains may weaken fabric. Wash or sponge stain thoroughly with detergent and warm water. If perspiration has changed the color of the fabric, use one of the following treatments: <b>Fresh stains:</b> Apply ammonia to stain. Rinse. Launder to remove ammonia odor. <b>Old stains:</b> Apply white vinegar to stain. Rinse. Launder to remove vinegar odor.
<b>Scorch</b>	Severe scorch cannot be removed. Wet stain with 3% hydrogen peroxide. Cover with a dry cloth and press with an iron as hot as is safe for fabric. Rinse well. Wash. <b>OR</b> Wet with lemon juice and spread in the sun to dry. Wash.
<b>Soft drinks</b>	Sponge immediately with cold water and alcohol. Heat and detergent may set stain.

## Water usage guide

### Water temperature

WASH	RINSE	USE FOR	COMMENTS
<b>HOT</b> 54°C (130°F) or above	<b>COLD</b>	<ul style="list-style-type: none"> <li>• Heavy soils</li> <li>• Work clothes</li> <li>• Sturdy whites and colorfast pastels</li> <li>• Diapers</li> </ul>	<ul style="list-style-type: none"> <li>• Gives best cleaning for heavy soils.</li> <li>• Removes oils, perspiration, greasy soils and stains.</li> <li>• Prevents graying and yellowing.</li> </ul>
<b>WARM</b> 32°-44°C (90°-110°F)	<b>COLD</b>	<ul style="list-style-type: none"> <li>• Light and moderate soils</li> <li>• Dark or noncolorfast colors</li> <li>• Moderately soiled permanent press</li> <li>• Nylons, polyesters, acrylics, silks, woollens</li> <li>• Knits and delicate fabrics</li> <li>• Prewash, soak</li> </ul>	<ul style="list-style-type: none"> <li>• Safe for most fabric finishes.</li> <li>• Less fading and dye bleeding.</li> <li>• Reduces wrinkling.</li> </ul>
<b>COLD</b> 21°-32°C (70°-90°F)	<b>COLD</b>	<ul style="list-style-type: none"> <li>• Very lightly soiled items</li> <li>• Normal soiled items if extra detergent is added</li> <li>• Extra sensitive colors (noncolorfast)</li> <li>• Rinsing, for all fabrics</li> </ul>	<ul style="list-style-type: none"> <li>• Saves hot water.</li> <li>• Less effective cleaning than hot or warm water.</li> <li>• Use longest wash time in cycle selected.</li> <li>• Use liquid detergent, or dissolve powdered detergent in warm water before adding to cold wash water.</li> <li>• Pretreat spots, stains and heavy or greasy soils.</li> </ul>

#### To check your hot water temperature with a candy or cooking thermometer:

1. Fill a pan with the hottest water available from the faucet that will fill your washer.
2. Place a candy or cooking thermometer in water to check the temperature.

If you do not have a faucet at your wash site, collect water from the faucet closest to your washer.

**NOTE:** In wash-water temperatures colder than 21°C (70°F):

- Detergents do not dissolve well.
- Soils are difficult to remove.
- Some fabrics will retain wear wrinkles and may have increased pilling.

#### Water hardness

Many poor washing results can be traced to wash-water hardness. To check your water hardness:

- City water—ask your city water company.

Ask for the mineral content in grains-per-gallon or parts-per-million. If your water is 9 or more grains-per-gallon or more than 153 parts-per-million:

- Consider installing a water softener.
- Use more detergent.
- Use a packaged water conditioner.
- Do not use soap.

## Using laundry aids

Follow package instructions when using laundry aids. (See “Removing Stains” on page 13, for more information.)

### Chlorine bleach

- Use bleach dispenser if your machine has one. (See page 11.)
- If your washer does not have a bleach dispenser:
  1. Let the washer fill and begin agitating the load.
  2. Measure bleach. Never use more than 250 mL (1 cup) for a full load. Dilute measured bleach in 1L (1 quart) of water.
  3. Add bleach to the wash cycle so it can be removed in the rinse cycle. Pour bleach around agitator, not directly on load.
- Follow directions on care labels. Do not use chlorine bleach on wool, silk, spandex, acetates or some flame-retardant fabrics.
- When soaking with chlorine bleach, add detergent to soak water.

**NOTE:** Undiluted bleach will damage any fabric it touches. The damage appears as rips, holes, tears, or color loss and may not show up until several washings later.

### All-fabric bleach

- Powdered or liquid all-fabric bleach may be used on all types of fabrics.
- Do not use all-fabric bleach in the bleach dispenser because it may clog.

### Detergent

- Using too little detergent is a common cause of laundry problems. Follow manufacturer’s directions. Measure accurately, especially when using ultra detergents. Package directions are usually based on:
  - moderate water hardness (4-6 grains)
  - lightly soiled items
  - normal mix loads.
- Use more detergent for:
  - hard water
  - cooler wash water
  - full loads
  - heavily soiled items.
- Do not judge the amount of detergent to use by the amount of suds in the machine. Low sudsing detergents do not create as many suds as normal sudsing detergents.

- If the recommended amount of normal sudsing detergent creates too many suds or suds are present in the rinse water, try a low sudsing detergent.

### Fabric softeners

- Use your fabric softener dispenser if your machine has one.
- If your washer does not have a fabric softener dispenser, add diluted fabric softener only in the final rinse.
- Always dilute fabric softeners with 125 to 250 mL ( $\frac{1}{2}$  to 1 cup) warm water. Undiluted fabric softener can stain fabrics.
- Fabric softeners should not be mixed with other laundry products because greasy stains may form. If stains form, remove by wetting the stain and rubbing with liquid detergent or a bar of soap. Rewash the stained item.
- Too much fabric softener can make some items (diapers and towels) nonabsorbent. If this happens, use less fabric softener or do not use it every time.

## WARNING

### Fire or Explosion Hazard

- Store flammable solvents or liquids away from your washer.
- Dry cleaning solvents or fluids should not be put directly into your washer.
- Items treated with solvents should be rinsed and air dried before washing in your washer.

The fumes from these substances can create a fire hazard or explosion.

### Personal Injury Hazard

- Never use chlorine bleach with ammonia or acids. Hazardous fumes can form.
- Keep stain removal products out of the reach of children ... preferably in a locked cabinet.

## Washing special-care items

Most garments and household textiles have care labels with laundering instructions. Always follow label directions when they are available. General washing instructions for some special washables are included in this section.

<p><b>Blankets, electric and woollen</b></p>	<p>Pretreat spots and stains. Select water temperature, cycle, and time according to the type of blanket being washed. Two rinses may be necessary. If manufacturer recommends machine washing:</p> <ol style="list-style-type: none"> <li>1. Measure blanket before washing.</li> <li>2. Add mild detergent to washer. Fill and agitate briefly to dissolve detergent.</li> <li>3. Stop washer. Load blanket evenly around agitator. Soak 10 to 15 minutes.</li> <li>4. Set Cycle Control Knob to Drain and Spin. Start washer. Spin 1 to 2 minutes.</li> <li>5. Fill washer for final rinse. Stop washer. Allow to soak.</li> <li>6. Set Cycle Control Knob to Drain and Spin. Start washer. Allow washer to finish cycle.</li> <li>7. Lay blanket on flat surface and block by gently stretching to original measurement. Woollens tend to shrink more the first time they are washed. This is normal.</li> </ol>
<p><b>Curtains, drapes, slipcovers</b></p>	<p>Wash small loads. Crowding will cause wrinkling.</p> <ol style="list-style-type: none"> <li>1. Shake or vacuum to remove loose dirt.</li> <li>2. Wash following manufacturer's instructions.</li> </ol> <p><b>NOTE:</b></p> <ul style="list-style-type: none"> <li>• Sun-damaged curtains and draperies will tear whether hand or machine washed.</li> <li>• Replace slipcovers while still slightly damp. They will dry to fit tightly.</li> </ul>
<p><b>Diapers</b></p>	<p>When using chlorine bleach for soaking, add detergent to load. Avoid overuse of fabric softeners. Absorbency will be reduced.</p> <ol style="list-style-type: none"> <li>1. Rinse immediately. Soak in a solution of lukewarm water and a small amount of detergent until you are ready to wash them. You may wish to use bleach or a special soaking product when soaking.</li> <li>2. Spin excess water from diapers before washing.</li> <li>3. Wash diapers as you would wash white cottons and linens.</li> </ol>
<p><b>Elastic, spandex</b></p>	<p>Elastic picks up oil from the body. Oil can damage elastic. Wash often to help reduce the damage. Use warm water and sufficient detergent to remove oils.</p>
<p><b>Flame-retardant clothing</b></p>	<p>Items will be clearly labeled as flame-retardant. Follow manufacturer's instructions to retain flame retardant qualities.</p>

<b>Fiberglass materials</b>	Do not wash fiberglass materials in your washer. Glass particles could stick to the next load and cause skin irritation.
<b>Knits</b>	Knits are comfortable to wear because they stretch. However, this means that knits are more likely to be stretched and damaged when washed (especially bulky knits). Knits made of synthetic fabrics such as polyester, nylon, and acrylic tend to keep their original shape more than a knit made of cotton or ramie. <ol style="list-style-type: none"> <li>1. Close zippers, fasten hooks and eyes to prevent snagging.</li> <li>2. Wash small loads to reduce pilling and lint.</li> </ol>
<b>Pillows, stuffed toys</b>	Washing feather pillows is not recommended unless they are dryer dried. <ol style="list-style-type: none"> <li>1. Add detergent then partially fill washer with water; agitate until detergent is dissolved.</li> <li>2. Place two pillows on opposite sides of the agitator to balance the load.</li> <li>3. Allow washer to fill completely and continue through the cycle.</li> <li>4. Stop the washer occasionally to press air from item(s) being washed.</li> </ol>
<b>Plastic, rubber items</b>	Treat as delicate items. Wash in warm water. Wash small items in a mesh bag.
<b>Quilts, bedspreads</b>	Do not wash cotton-filled comforters unless they are quilted or stitched; tucked cotton batting tends to slip and become lumpy.
<b>Scatter rugs</b>	<ol style="list-style-type: none"> <li>1. Shake or vacuum to remove loose dirt.</li> <li>2. Wash more than one small rug at a time. If you wash only one rug, add bath towels to balance the load. A larger rug should be distributed around the agitator to balance the load.</li> </ol>
<b>Snowsuits, jackets, etc.</b>	<ol style="list-style-type: none"> <li>1. Wash only one or two items at a time. Load evenly around the agitator.</li> <li>2. Stop the washer occasionally to press air from item(s) being washed.</li> <li>3. Two rinses may be necessary.</li> </ol>

## Solving laundering problems

Most laundering problems are easily solved if you understand the cause. Check the following list for problems you may have and possible causes. If you need additional help, check the “Assistance or Service” section of this book.

<b>PROBLEM</b>	<b>CAUSE</b>
<b>Brown, yellow stains</b>	<ul style="list-style-type: none"> <li>• Chlorine staining</li> <li>• Iron in water heater or pipes</li> <li>• Iron and manganese in water</li> </ul>
<b>Dye transfer</b>	<ul style="list-style-type: none"> <li>• Improper sorting</li> <li>• Load not immediately removed from washer after end of cycle</li> </ul>
<b>Gray whites, dingy colors</b>	<ul style="list-style-type: none"> <li>• Improper sorting</li> <li>• Water temperature too low</li> <li>• Not enough detergent</li> <li>• Using soap in very hard water (use detergent if you have hard water)</li> </ul>
<b>Greasy looking spots</b>	<ul style="list-style-type: none"> <li>• Undiluted fabric softener or fabric softener poured directly on load</li> <li>• Fabric softener in wash water</li> <li>• Not enough detergent</li> </ul>
<b>Lint</b>	<ul style="list-style-type: none"> <li>• Improper sorting</li> <li>• Paper or tissue in pockets</li> <li>• Pilling being mistaken for lint</li> <li>• Overloading</li> <li>• Not enough detergent</li> </ul>
<b>Load too wet after spin</b>	<ul style="list-style-type: none"> <li>• Cold rinses</li> <li>• Lid is opened before spinning is completed</li> </ul>
<b>Shrinking</b>	<ul style="list-style-type: none"> <li>• Fabric type (some knits stretch during manufacturing—laundering returns fabric to original size)</li> <li>• Care label directions not followed</li> </ul>
<b>Snags, rips, holes</b>	<ul style="list-style-type: none"> <li>• Items damaged before washing</li> <li>• Misuse of chlorine bleach</li> <li>• Sharp articles not removed from pockets</li> <li>• Overloading</li> <li>• Fasteners not fastened</li> </ul>
<b>Stiff, rough fabrics (usually cottons)</b>	<ul style="list-style-type: none"> <li>• Using soap in very hard water (use detergent if you have hard water)</li> <li>• Not enough detergent</li> <li>• Line drying</li> </ul>
<b>Twisting, tangling</b>	<ul style="list-style-type: none"> <li>• Overloading</li> <li>• Improper loading (do not wrap large items around agitator)</li> </ul>
<b>Wrinkling</b>	<ul style="list-style-type: none"> <li>• Overloading</li> <li>• Load not immediately removed from washer after end of cycle</li> <li>• Improper rinse temperature</li> <li>• Cycle selection is incorrect (based on fabric type)</li> </ul>
<b>Yellow areas (from body oils)</b>	<ul style="list-style-type: none"> <li>• Water temperature too low</li> <li>• Not enough detergent</li> </ul>

## Caring for your washer

- Wipe up detergent, bleach and other spills with a soft, damp cloth or sponge as they occur.
- Remove hard water deposits using only cleaners labeled as washer safe.
- If the washer interior needs cleaning (for example, after tinting or dyeing), put 250 mL (1 cup) of chlorine bleach and 500 mL (2 cups) of detergent in the washer. Run through a complete cycle using hot water. If staining occurs on following loads, repeat the process.
- Sharp or heavy objects can damage your washer. Check pockets for bolts, nuts, etc. Do not lay these objects on your washer after emptying pockets.

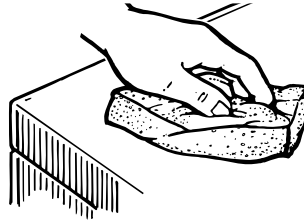

**NOTE:** Operate your washer only when you are at home.

## Care during periods of non-use

### Winter storage or moving care

Install and store your washer where it will not freeze. Because some water stays in the washer, freezing can damage it. If your washer is stored or moved during freezing weather, winterize it.

1. Shut off both water faucets. Disconnect the drain water inlet hoses.
2. Put 1 L (1 quart) of R.V.-type antifreeze in the basket.
3. Run the washer on a drain and spin setting for about 30 seconds (see page 9) to mix antifreeze and water.
4. Unplug power supply cord.

### To use the washer again:

1. Flush water pipes and hoses.
2. Reconnect water inlet hoses.
3. Turn on both water faucets.
4. Reconnect power supply cord.
5. Run the washer through a complete cycle with 250 mL (1 cup) of detergent to clean out antifreeze.

### Non-use/vacation care

1. Unplug power supply cord or turn off electrical power.
2. Turn off water supply leading to your washer. This will help avoid accidental flooding while you are away (for example, due to a water pressure surge).

## Saving energy

- Use warm or cold wash water for most loads. Use hot water only when washing heavy, greasy soils or whites.
- Use cold rinses.
- Wash full loads.
- Use lower water levels when washing small loads.
- Avoid rewashing. Use enough detergent; pretreat stains or heavy soils; do not overload; use the cycles and wash times recommended for the fabric and soil; sort properly.
- Use your washer during off-peak hours—usually early morning and late evening. (Ask your power company.)

# If You Need Assistance Or Service

This section is designed to help you save the cost of a service call. Part 1 of this section outlines possible problems, their causes, and actions you can take to solve each problem. Parts 2 and 3 tell you what to do if you still need assistance or service. When calling an authorized Whirlpool service company for help or calling for service, please provide a detailed description of the problem, your appliance's complete model and serial numbers and the purchase date. (See page 2.) This information will help us respond properly to your request.

## 1. Before calling for assistance ...

Performance problems often result from little things you can find and fix without tools of any kind. Please check the chart below for problems you can fix. It could save you the cost of a service call.

**NOTE:** If the power supply cord of this product is damaged, it must be replaced by a special cord (part number 3361035) available from the dealer from whom you purchased the unit or an authorized Whirlpool service company.

<b>PROBLEM</b>	<b>POSSIBLE CAUSE</b>	<b>SOLUTION</b>
<b>Washer will not fill</b>	Power cord is not plugged into a live circuit with proper voltage.  Household fuse has blown or circuit breaker has tripped. A time-delay fuse has not been used.  Both hot and cold water faucets are not open.  Water supply hoses are kinked.  Cycle control knob is not set or pulled out.	Firmly plug power cord into a live circuit with proper voltage. Check circuit voltage at your home's fuse/circuit breaker box.  Replace fuse with a time-delay fuse of the correct capacity. Reset circuit breaker.  Open both faucets.  Straighten hoses.  Set cycle control knob and pull out firmly.
<b>Washer does not spin</b>	Lid is open.  Power cord is not plugged into a live circuit with proper voltage.  Household fuse has blown or circuit breaker has tripped. A time-delay fuse has not been used.	Close lid firmly.  Firmly plug power cord into a live circuit with proper voltage. Check circuit voltage at your home's fuse/circuit breaker box.  Replace fuse with a time-delay fuse of the correct capacity. Reset circuit breaker.
<b>Washer stops during a cycle</b>	Washer pauses briefly at different times in each cycle. These pauses are normal.  Power cord is not plugged into a live circuit with proper voltage.  Household fuse has blown or circuit breaker has tripped. A time-delay fuse has not been used.	Wait a minute to see if washer starts cycle again.  Firmly plug power cord into a live circuit with proper voltage. Check circuit voltage at your home's fuse/circuit breaker box.  Replace fuse with a time-delay fuse of the correct capacity. Reset circuit breaker.

<b>PROBLEM</b>	<b>POSSIBLE CAUSE</b>	<b>SOLUTION</b>
<b>Washer fills and drains without running</b>	Cycle control knob is not pointing to a number in the cycle.	Set cycle control knob on correct number in the cycle.
<b>Washer drains during wash and rinse cycles, or water siphons out</b>	Drain hose is lower than the water level in the washer.	Adjust drain hose so that it is higher than the water level in the washer.

**2. If your problem is not due to one of the items listed in Step 1 ...**

Contact the dealer from whom you purchased the unit or an authorized Whirlpool service company.

**3. If you need FSP\* replacement parts ...**

FSP is a protected trademark of Whirlpool Corporation for quality parts. Look for this symbol of quality whenever you need a replacement part for your Whirlpool appliance. FSP replacement parts will fit right and work right, because they are made to the same exacting specifications used to build every new Whirlpool appliance. To locate FSP replacement parts in your area, contact the dealer from whom you purchased the unit or an authorized Whirlpool service company.

**Gearcase assembly covered by your warranty**



# WHIRLPOOL<sup>\*</sup>

## Automatic Washer Warranty

LENGTH OF WARRANTY	WHIRLPOOL WILL PAY FOR
<b>FULL ONE-YEAR WARRANTY</b> From Date of Purchase	FSP* replacement parts and repair labor to correct defects in materials or workmanship. Service must be provided by an authorized Whirlpool service company.
<b>LIMITED FIVE-YEAR WARRANTY</b> From Date of Purchase	FSP replacement parts for any part of gearcase assembly if defective in materials or workmanship. The gearcase assembly is shown in the "Assistance or Service" section of this book. FSP replacement parts for any top and lid rust.
<b>LIMITED TEN-YEAR WARRANTY</b> From Date of Purchase	FSP replacement of outer tub should it crack, or fail to contain water, due to defective materials or workmanship.
WHIRLPOOL WILL NOT PAY FOR	
<p><b>A.</b> Service calls to:</p> <ol style="list-style-type: none"> <li>1. Correct the installation of your washer.</li> <li>2. Instruct you how to use your washer.</li> <li>3. Replace house fuses or correct house wiring or plumbing.</li> </ol> <p><b>B.</b> Repairs when your washer is used in other than normal, single-family household use.</p> <p><b>C.</b> Pickup and delivery. Your washer is designed to be repaired in the home.</p> <p><b>D.</b> Damage to your washer caused by accident, misuse, fire, flood, acts of God or use of products not approved by Whirlpool.</p> <p><b>E.</b> Any labor costs during the limited warranties.</p> <p><b>F.</b> Repairs to parts or systems caused by unauthorized modifications made to the appliance.</p>	

8-92

WHIRLPOOL CORPORATION SHALL NOT BE LIABLE FOR INCIDENTAL OR CONSEQUENTIAL DAMAGES.

Outside the United States a different warranty may apply. For details, please contact your authorized Whirlpool distributor or military exchange.



# Para el uso y cuidado de su lavadora

## **M A N U A L**

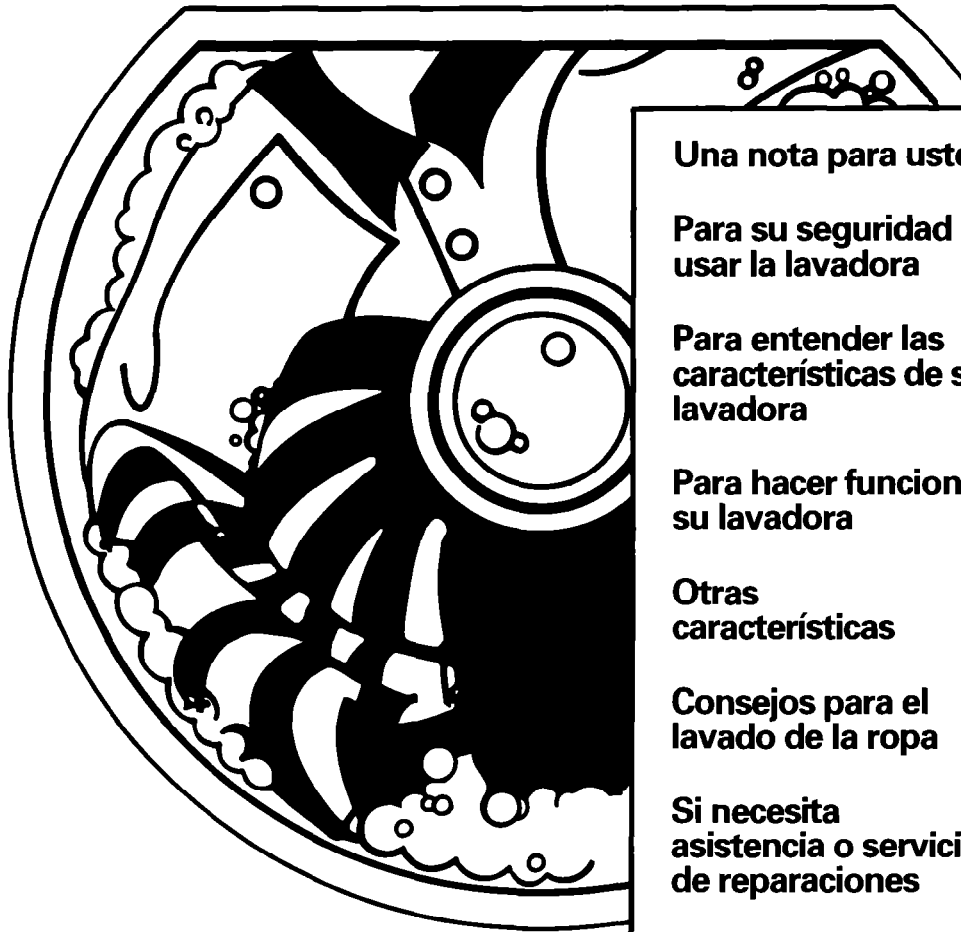

Una nota para usted 2

Para su seguridad al  
usar la lavadora 3

Para entender las  
características de su  
lavadora 5

Para hacer funcionar  
su lavadora 6

Otras  
características 13

Consejos para el  
lavado de la ropa 15

Si necesita  
asistencia o servicio  
de reparaciones 29

Garantía 31

LAVADORAS AUTOMATICAS DE DOS VELOCIDADES

ART. Nº 3360468

# Una nota para usted

## Gracias por haber comprado un aparato electrodoméstico Whirlpool.

Usted ha adquirido un aparato electrodoméstico de *calibre mundial* de calidad. Hemos invertido años de experiencia en ingeniería en su fabricación. Para asegurar muchos años de un buen funcionamiento libre de problemas, hemos producido este Manual para el uso y cuidado de su lavadora. El manual contiene valiosa información sobre cómo hacer funcionar y mantener su máquina adecuadamente y sin riesgo. Por favor léalo con cuidado. Le rogamos que también llene y envíe por correo la Tarjeta de Registro del Propietario que se incluye con su máquina electrodoméstica. El Registro permite que podamos notificarle sobre nueva información sobre el producto Whirlpool que acaba usted de adquirir.

## Su seguridad nos es muy importante.

Este manual contiene símbolos y recomendaciones para su seguridad. Le rogamos ponga atención especial a dichos símbolos y siga todas las instrucciones. He aquí una breve explicación sobre el uso de cada símbolo.



### ADVERTENCIA

Este símbolo le alertará en caso de peligro como podría ser daños a personas, quemaduras, incendio y descarga eléctrica.



### PRECAUCION

Este símbolo le alertará para que pueda usted evitar cualquier acto que pueda causar daños al producto Whirlpool (raspaduras, abolladuras, etc.) y daño a sus bienes personales.

## Asistencia cuando usted lo requiera.

Si tiene usted alguna pregunta sobre el funcionamiento de su máquina electrodoméstica, o si llegara a necesitar hacer uso del servicio de reparaciones, le rogamos se refiera a "Si necesita asistencia o servicio de reparaciones" en la página 29. Si llegara a necesitar aún más ayuda, por favor llame a una compañía autorizada para dar servicio a los productos Whirlpool. Antes de llamar, por favor obtenga el número de modelo y el número de serie de su máquina electrodoméstica, y téngalos a la mano. Usted podrá obtener esta información en la placa para dichos números (por favor refiérase al diagrama en la página 5). Para su comodidad, hemos incluido un lugar a continuación donde usted podrá escribir dichos números, la fecha de compra que está escrita en su recibo de compra y el nombre y número telefónico de su distribuidor. Guarde este manual y su recibo de compra en un lugar seguro para referencia en el futuro.

Número de modelo \_\_\_\_\_

Nombre del distribuidor \_\_\_\_\_

Número de serie \_\_\_\_\_

Teléfono del distribuidor \_\_\_\_\_

Fecha de compra \_\_\_\_\_

## **INSTRUCCIONES IMPORTANTES DE SEGURIDAD**

### **⚠ ADVERTENCIA**

Para reducir el riesgo de incendio, descarga eléctrica o daños a personas al utilizar la lavadora, siga las precauciones fundamentales, que incluyen las siguientes:

- Lea todas las instrucciones antes de hacer funcionar su lavadora.
  - Por favor no lave en su lavadora o seque en su secadora los siguientes artículos: Prendas que hayan sido limpiadas, lavadas, remojadas, o salpicadas con cera, pintura, gasolina, aceite o algún otro líquido inflamable. Los vapores pueden causar una explosión o bien ser riesgo de incendio. Si las prendas contienen estas sustancias, le rogamos que siempre las lave a mano.
  - Los líquidos inflamables (solventes para lavado en seco, keroseno, gasolina etc.) no deberán usarse o almacenarse dentro de la lavadora o cerca de ella. No agregue líquidos inflamables al agua en su lavadora. Dichas sustancias emiten vapores que pueden causar incendios o explosiones.
  - No permita que los niños hagan funcionar su lavadora, jueguen con ella, se suban o entren en la misma. Vigile atentamente a los niños cuando use la lavadora cerca de ellos.
  - Para evitar que algún ser viviente quede atrapado accidentalmente en su lavadora vieja o fuera de servicio, favor de quitarle la tapa.
  - Tras de haber seleccionado un ciclo, no intente tocar la cesta interior a menos de que la Perilla de Control de Ciclos se encuentre oprimida y no haya movimiento alguno en la máquina.
  - No interfiera con los controles.
  - Si no se ha usado recientemente el agua caliente en su casa (normalmente dos semanas o más), podría haber un aumento de gases de hidrógeno en su calentador de agua y en sus tuberías. **EL GAS DE HIDROGENO ES EXPLOSIVO.** Para evitar daños o heridas, deje correr las llaves de agua caliente por varios minutos antes de usar su lavadora. Esto permitirá que se escapen los gases peligrosos. No fume o use alguna llama expuesta cerca de las llaves de agua mientras esté corriendo el agua.
- Por favor ...
- Permita que sea únicamente una persona calificada la que instale, repare o reemplazca las partes de su lavadora.
  - Mantenga su lavadora en buen orden.
  - No tenga su lavadora a la intemperie ni tampoco en algún lugar donde la temperatura baje a menos del punto de congelación.
  - Instale y nivele la lavadora sobre un piso que pueda soportar el peso.†
  - Enchufe la lavadora al tomacorriente adecuado de tres puntas, suministro de electricidad, suministro de agua y desagüe.†
  - Asegúrese de que la lavadora esté a tierra.†
- †Por favor refiérase a las instrucciones de instalación.

**Sus responsabilidades son las siguientes:**

- Almacene el detergente, los productos para la lavandería y demás bienes de consumo en un lugar fresco y seco fuera del alcance de los niños. (De ser posible, almacénelos en un gabinete cerrado con llave.)
- Lea y siga las instrucciones en los envases de detergentes y productos para la lavandería, especialmente los rótulos de advertencia y precaución.
- No lave o seque artículos que estén manchados con aceite vegetal o de cocina. Estos artículos podrían contener algo de aceite aun después de lavarse. Debido a los vestigios de aceite, la tela podría humear o prender fuego por sí sola.
- No use blanqueadores con cloro y amoníaco o ácidos (como son el vinagre y el removedor de óxido) en la misma carga, ya que se podrían formar vapores tóxicos.
- Desconecte el cordón para el suministro eléctrico antes de intentar reparar su lavadora.
- No lave en la lavadora materiales fabricados con fibra de vidrio. Estos despiden pequeñas partículas que pueden permanecer en el aparato para después adherirse a la ropa en otras cargas y producir irritación de la piel.

**- GUARDE ESTE INSTRUCTIVO -**

# Para entender las características de su lavadora

Las partes y características de su lavadora se ilustran en esta sección. Le recomendamos se familiarice con todas ellas antes de hacer funcionar su lavadora.

NOTA: Las ilustraciones en este manual podrían ser diferentes a las del modelo de su lavadora. Han sido diseñadas para ilustrar las diversas características de todos los modelos que se encuentran en este manual. El modelo que usted ha escogido podría tener únicamente algunas de estas características.

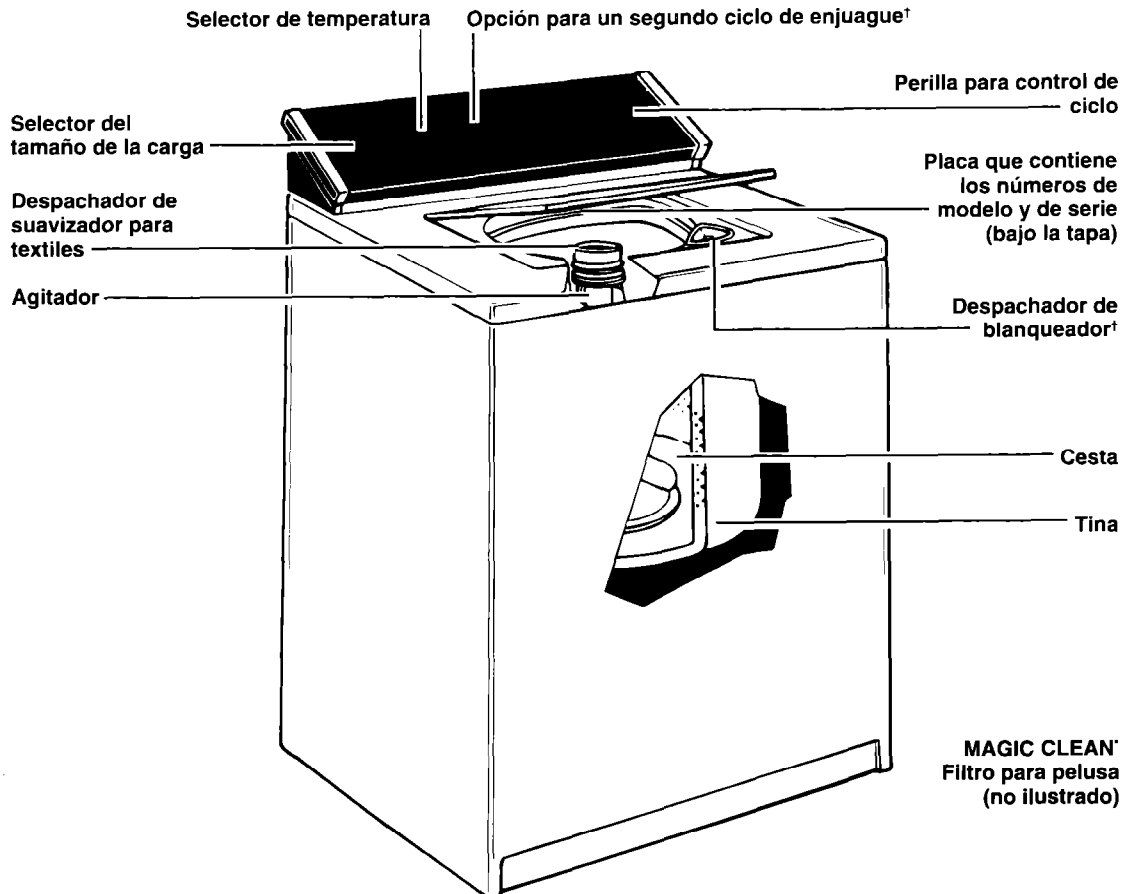

En su panel de control:

○ significa Apagado

\*Disponibile en ciertos modelos

# Para hacer funcionar su lavadora

En esta sección:		Página	Página
Antes de hacer funcionar su lavadora .....	6	Para seleccionar el ciclo y el tiempo de lavado .....	8
Para encender o parar su lavadora .....	6	Para usar el ciclo de enjuague "rinse" y el ciclo de centrifugado "spin" .....	11
Para seleccionar el tamaño de la carga .....	7	Para usar el desagüe "drain" y el centrifugado "spin" .....	11
Para seleccionar la temperatura del agua del lavado y enjuague .....	8	Lo que sucede en cada ciclo .....	12

Para una mayor eficiencia en el lavado, opere su lavadora apropiadamente. Esta sección le brinda información muy importante para ayudarlo a seleccionar el ciclo, el tiempo de lavado y la temperatura para los artículos que va a lavar.

## Antes de hacer funcionar su lavadora

Agregue la medida recomendada de detergente. Luego coloque en la lavadora los artículos debidamente seleccionados antes de comenzar. Por favor refiérase a la página 15 para mayor información sobre "Antes de lavar".

**NOTA:** Si su lavadora tiene una Guía Adquisitiva para el Consumidor, retírela y colóquela en su Manual de Uso y Cuidado de su lavadora.

## Para encender o parar su lavadora

### Para encender la lavadora:

1. Seleccione el tamaño de la carga y la temperatura del agua.
2. Oprima la Perilla de Control de Ciclo y gírela en el sentido de las manecillas del reloj. Deje de girarla tan pronto el indicador en el anillo exterior de la Perilla llegue al número en el ciclo de lavado que usted desee. Los números representan minutos de lavado.
3. Tire de la Perilla de Control de Ciclo.

Si necesita mayor información para poder hacer sus selecciones, refiérase a las páginas 7-12.

### Para encender o parar su lavadora:

- Para parar la lavadora en cualquier momento, oprima la Perilla de Control de Ciclo.
- Para volver a hacer funcionar la lavadora, cierre la tapa (si es necesario) y tire de la Perilla de Control de Ciclo.

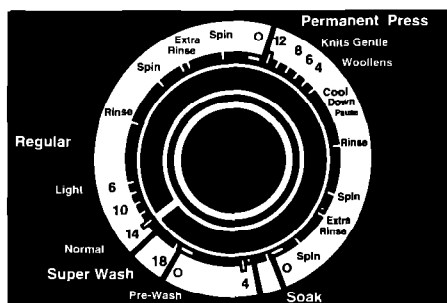

Los ciclos pueden variar según el modelo

## Para seleccionar el tamaño de la carga

Para seleccionar el tamaño de la carga, su lavadora tiene un selector de perilla o uno de deslizamiento. Coloque el selector en la posición que corresponde al tamaño de la carga que usted desea lavar.

Seleccione el tamaño de la carga basándose en los artículos que va a lavar y en el tipo de tela que se va a lavar. Por favor refiérase a la página 15 para mayor información sobre cómo llenar la lavadora.

- Si su lavadora tiene un selector de perilla, gire el mismo hasta llegar a la selección deseada.
- Si su máquina tiene un selector de deslizamiento, puede usted fijar el tamaño en cualquier posición de la gama.

Para cambiar el tamaño de la carga que se ha fijado una vez que la lavadora ha empezado a recibir agua, gire o deslice el Selector a la nueva posición.

**NOTA:** Si su lavadora tiene una posición de reajuste "RESET" en el recorrido del selector, lleve el selector primero a esta posición y luego fije nuevamente el tamaño deseado, llevando el selector hasta su nueva posición.

### Recomendaciones para el tamaño de la carga

- Los artículos deberán poder moverse libremente en la lavadora. No llene demasiado la máquina ni seleccione un tamaño de carga que es insuficiente para lo que va usted a lavar.
- Si va a lavar ropa que no requiera planchado (permanent press), seleccione 'grande' para el tamaño de la carga.
- Si va a lavar cantidades muy pequeñas, disminuya el tiempo de lavado. Las cargas de pocos artículos no requieren de mucho tiempo para lavarse.

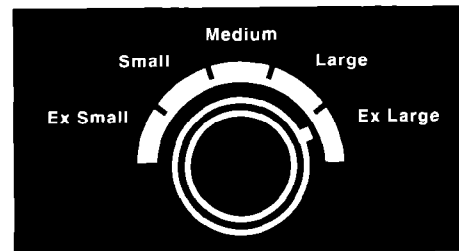

Las graduaciones pueden variar según el modelo

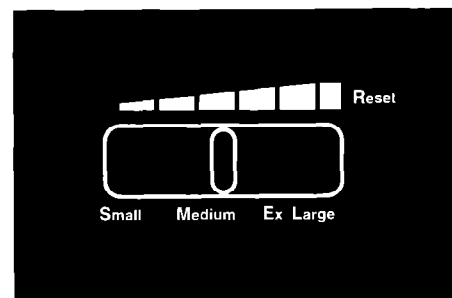

Selector de deslizamiento con "RESET"

## Para seleccionar la temperatura del agua del lavado y enjuague

Su lavadora tiene un selector para la temperatura del agua de perilla o uno CLEAN TOUCH\*. Fije la temperatura apropiada del agua de acuerdo con el tipo de tela y el tipo de suciedad que tenga la ropa. La temperatura superior es la correspondiente al agua de lavado, y la inferior corresponde al agua de enjuague.

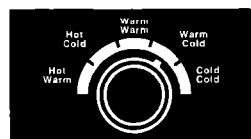

Selector de perilla

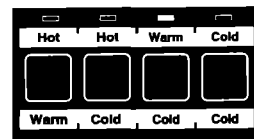

Selector CLEAN TOUCH. Aparece un indicador sobre la selección de temperatura.

### Recomendaciones para la temperatura del agua

- Use agua tibia si selecciona los ciclos Permanent Press y Knits Gentle.
- Use siempre agua tibia para el lavado y agua tibia para el enjuague si selecciona el ciclo Woollens.
- Use siempre agua fría en el enjuague para los artículos de permanent press.
- Para artículos de permanent press o tejidos que estén muy sucios, prelave las prendas o remójelas antes de lavarlas en agua tibia.

Para mayor información, lea la "Guía para usar el agua" en la página 21.

## Para seleccionar el ciclo y el tiempo de lavado

En esta sección, usted encontrará la información necesaria para seleccionar correctamente los ciclos.

- Páginas 9-11: Use la información aquí contenida para saber cómo seleccionar un ciclo y un tiempo de lavado.
- Página 12: Use esta página para entender qué es lo que ocurre durante un ciclo de lavado.

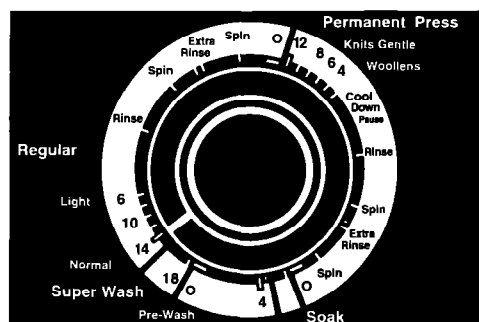

Los ciclos pueden variar según el modelo

## Ciclo regular

El ciclo Regular ofrece el sistema de lavado delicado y altas velocidades de centrifugado para reducir el tiempo de secado.

- Use Normal, 10 a 14 minutos de tiempo de lavado, para lavar telas gruesas de algodón y lino así como artículos muy sucios.
- Use Light, 6 minutos de lavado, para lavar algodones y linos que no estén demasiado sucios.

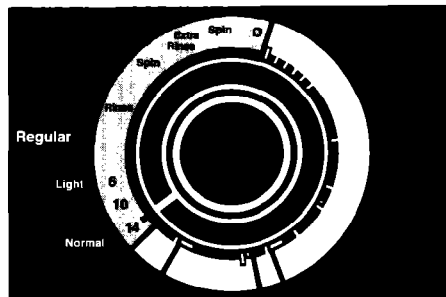

Ciclo regular

## Ciclo permanent press

El ciclo Permanent Press ofrece el sistema de lavado delicado, un enjuague para enfriar y centrifugado de baja velocidad para disminuir la incidencia de arrugas.

- Use de 8 a 12 minutos de lavado para lavar la ropa permanent press y algunas telas sintéticas que no estén demasiado sucias.

**NOTA:** La lavadora pausa brevemente durante el ciclo de lavado. Esto es parte del funcionamiento normal de la lavadora.

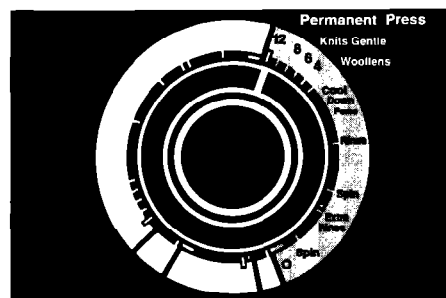

Ciclo permanent press

## Ciclo knits gentle

El ciclo Knits Gentle ofrece una velocidad de agitación disminuida para eliminar suavemente la suciedad. Los centrifugados más cortos disminuyen la incidencia de arrugas.

- Use 6 minutos de lavado para lavar artículos delicados y tejidos lavables que estén ligera a moderadamente sucios.

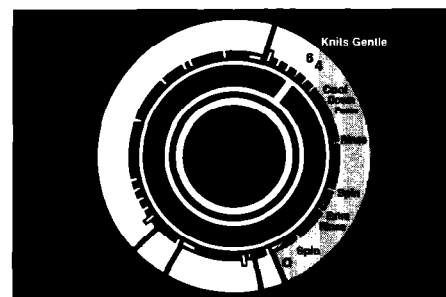

Ciclo knits gentle

## Ciclo woollens

(en ciertos modelos)

El ciclo Woollens ofrece una velocidad de agitación disminuida para quitar la suciedad delicadamente. Al usar este ciclo, seleccione agua tibia para los ciclos de lavado "Wash" y de enjuague "Rinse".

- Use este ciclo de 4 minutos para lavar las lanas lavables y los tejidos ligeramente sucios.

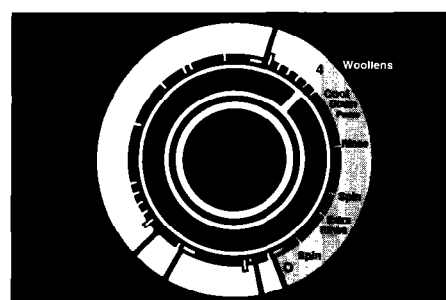

Ciclo woollens

## Ciclo de remojo "soak"

(en ciertos modelos)

El ciclo manual "Soak" ofrece un breve periodo de agitación, y un periodo de remojo, que ayudan a eliminar las manchas y la suciedad excesiva que requieren ser tratadas antes de lavarse.

- Cuando termine el ciclo "Soak", gire la Perilla de Control a PRE-WASH o a SPIN.
- Cuando desee remojar la ropa, use agua tibia. (Por favor refiérase a la página 13 para obtener información sobre cómo eliminar manchas.) Use la medida de detergente o del agente químico para remojar que recomiende el fabricante.

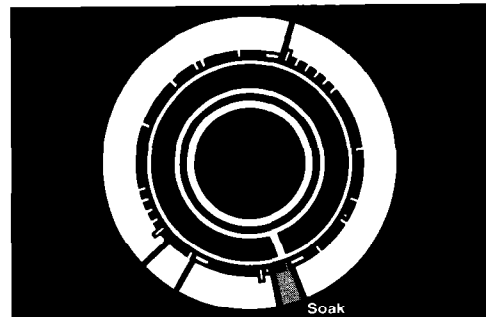

Ciclo de remojo "soak"

## Ciclo pre-wash

(en ciertos modelos)

El ciclo Pre-Wash ofrece un breve periodo de agitación a alta velocidad que ayuda a eliminar las manchas y la mugre excesiva que requieren ser tratadas antes de lavarse.

- Use agua tibia para prelavar los artículos manchados. (El agua caliente puede fijar las manchas.) Por favor refiérase a la página 17 para obtener información sobre cómo eliminar manchas.
- Al terminar el ciclo Pre-Wash, agregue el detergente y empiece un nuevo ciclo de lavado.

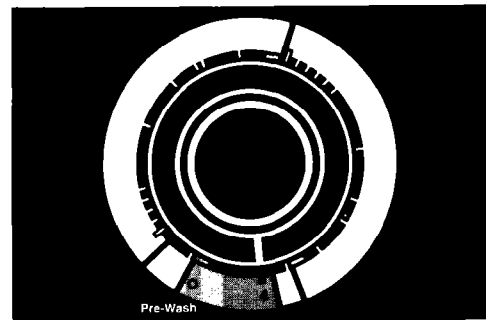

Ciclo pre-wash

## Ciclo super wash

(en ciertos modelos)

Super Wash prelava automáticamente la ropa y avanza al ciclo Regular. (La lavadora no se tiene que volver a programar después de terminar el ciclo Super Wash.) Use este ciclo cuando necesite lavar artículos sumamente sucios que requieran de la máxima eliminación de suciedad.

- Para lavar adecuadamente, use el doble de la medida recomendada para un ciclo de lavado ordinario.

**NOTA:** La máquina hace pausas durante el ciclo Super Wash. Esto es parte del funcionamiento normal de la lavadora.

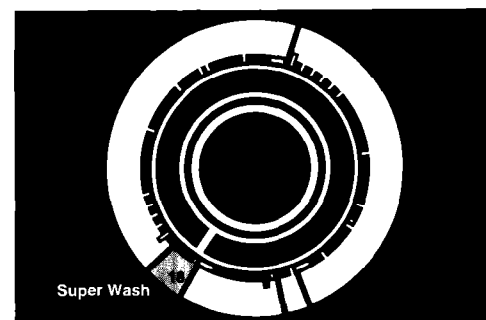

Ciclo super wash

## Para usar el ciclo de enjuague "rinse" y el ciclo de centrifugado "spin"

NOTA: Si su lavadora tiene la opción Extra Rinse, refiérase a la página 13.

Curano utiliza usted detergente extra para los artículos que estén muy sucios o cuando lava ropa muy delicada, le recomendamos usar un ciclo extra de enjuague y centrifugación.

1. Oprima la Perilla de Control de Ciclo y gírela en el sentido de las manecillas del reloj hasta llegar a RINSE, como se ilustra.
2. Tire de la Perilla de Control de Ciclo. La lavadora comenzará a llenarse de acuerdo al tamaño seleccionado, agitará, drenará y centrifugará.

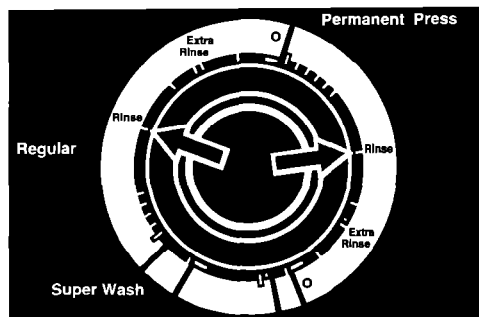

## Para usar el desagüe "drain" y el centrifugado "spin"

NOTA: Si su modelo tiene la opción Extra Rinse, mueva su selector a OFF.

El usar Drain y Spin puede ayudar a reducir el tiempo de secado para algunas telas gruesas o artículos que requieran cuidado especial pues se eliminará el exceso de agua.

1. Oprima la Perilla de Control de Ciclo y gírela en el sentido de las manecillas del reloj hasta llegar a SPIN, como se ilustra.
2. Tire de la Perilla de Control de Ciclo. La lavadora comenzará a drenar y a centrifugar.

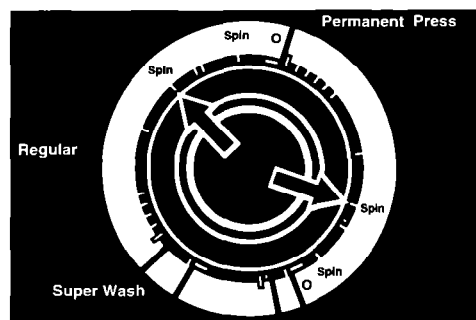

## Lo que sucede en cada ciclo

Cuando la Perilla de Control de Ciclo se fija en un número y se tira de ella, la lavadora se llena (hasta el nivel seleccionado para esa carga) antes de que empiece la agitación y la sincronización. La lavadora comenzará a agitar inmediatamente después de llenarse; la agitación puede ocurrir ya sea con la tapa de la lavadora abierta o cerrada. Una vez iniciada la agitación, la Perilla de Control de Ciclo gira en el sentido de las manecillas del reloj hasta llegar al  (OFF) y termina el ciclo.

**La lavadora pausa brevemente durante cada ciclo.** Estas pausas son parte del funcionamiento normal de la lavadora.

**NOTA:** El sistema de Lavado Delicado ayuda a proteger sus telas al disminuir la velocidad de agitación durante los últimos minutos del lavado por agitación en los ciclos Regular y Permanent Press.

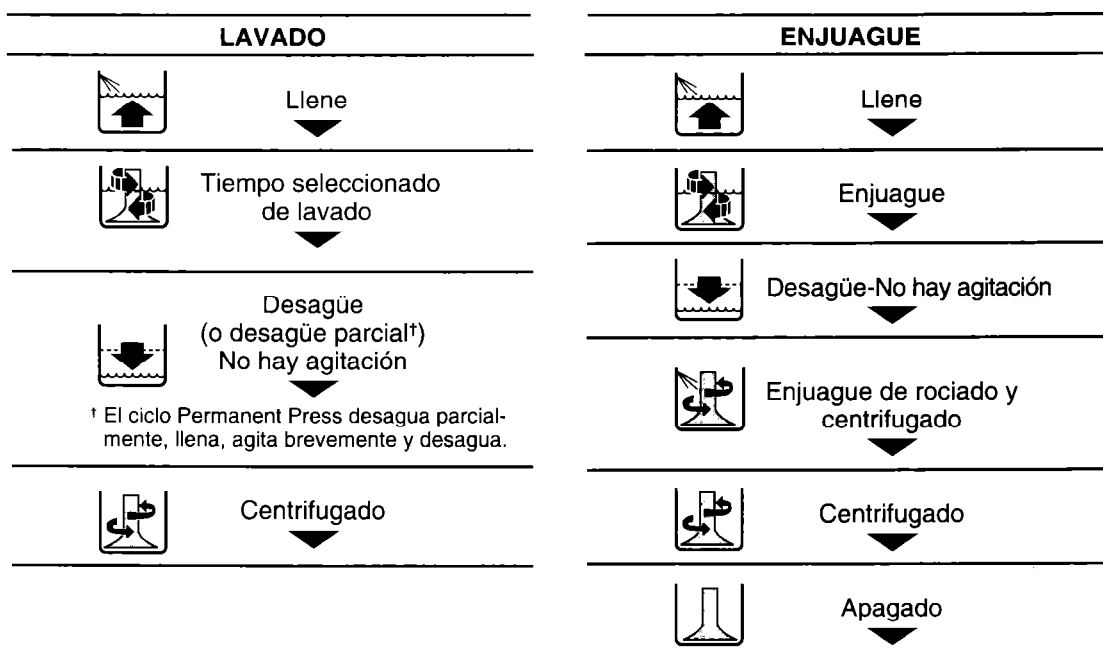

# Otras características

En esta sección		Página	Página
Para usar la opción de extra rinse .....	13	Para usar el despachador de blanqueador de cloro .....	14
Para usar el despachador de suavizador para textiles .....	13	Filtro para pelusa MAGIC CLEAN* .....	14

Su lavadora podría tener algunas de las siguientes opciones. El saber el uso de estas características le ayudará a usar su lavadora eficientemente.

## Para usar la opción de extra rinse

(en ciertos modelos)

Algunos modelos ofrecen un ciclo de enjuague extra en todos los ciclos.

- Antes de que empiece un ciclo, seleccione Extra Rinse ON. La lavadora agregará automáticamente un enjuague y un centrifugado extra al ciclo.
- Si usted no desea esta opción, seleccione Extra Rinse OFF.

NOTA: En los modelos CLEAN TOUCH\*, el indicador "ON" aparece cuando se selecciona el Extra Rinse.

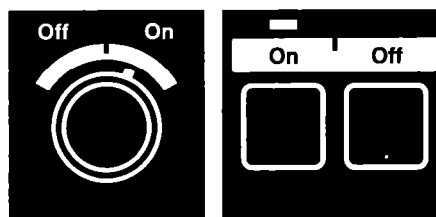

Perilla extra rinse

Panel extra rinse

## Para usar el despachador de suavizador para textiles

(en ciertos modelos)

1. Agregue el detergente y llene la cesta.
2. Vierta el suavizador líquido en el despachador, usando la medida recomendada en el envase. Evite que el suavizador gotee o se escurra sobre los artículos que va a lavar.
3. Diluya el suavizador con agua tibia. Llene el despachador con agua tibia hasta que el líquido llegue a la abertura.
4. Eche a andar la lavadora. El suavizador diluido se agregará automáticamente a la carga durante el último ciclo de enjuague.  
NOTA: No pare la lavadora antes de que empiece el ciclo de enjuague. La ropa se puede manchar.
5. Enjuague el despachador periódicamente con agua tibia.

NOTA: No lave artículos si el despachador no está en su lugar. No use detergente o blanqueador en el despachador. El despachador podría obstruirse.



### Para usar el despachador de blanqueador de cloro

(en ciertos modelos)

Mida siempre el blanqueador líquido de cloro. No intente adivinar. Para una carga llena, no deberá usar más de 250 ml (1 taza). Para cargas que requieran menos agua, use menor cantidad de blanqueador. Siga las instrucciones del fabricante para usar este producto de manera segura. Para evitar derramar el producto, use una taza con pico para verter.

1. Llene la lavadora.
2. Vierta la medida de blanqueador líquido de cloro con precaución en el despachador. No permita que el blanqueador se derrame, salpique o se escurra hacia el interior de la cesta de la lavadora. El blanqueador sin diluir dañará cualquier textil con el que entre en contacto.
3. Eche a andar la lavadora. El blanqueador se diluirá automáticamente durante la parte de lavado del ciclo.

**NOTA:** No use cloro en polvo o un blanqueador multiusos en el despachador. El despachador podría obstruirse.

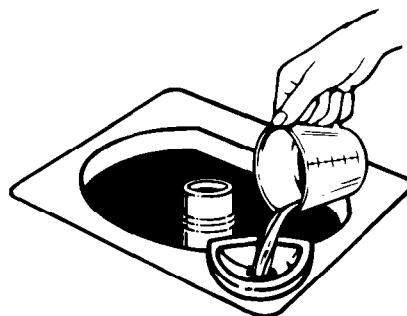

### Filtro para pelusa MAGIC CLEAN\*

El filtro para pelusa ubicado al fondo de la cesta de la lavadora se limpia solo. Durante la agitación, el agua de lavado y de enjuague pasa sobre el filtro, separando la pelusa del agua. Durante el centrifugado, la pelusa sale del filtro y sale del sistema.

Si su lavadora desagua hacia un recipiente, deseche toda la pelusa que se deposite en el recipiente o en el exprimidor.

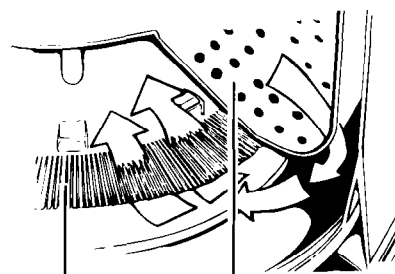

Filtro para pelusa MAGIC CLEAN Cesta interior

# Consejos para el lavado de la ropa

En esta sección		Página	Página	
Antes de lavar .....		15	Para resolver problemas del lavado .....	26
Para quitar las manchas .....		17	Cómo cuidar su lavadora .....	27
Guía para el uso del agua .....		21	Cuidado durante períodos cuando no se	
Para usar los productos para la lavandería ...		22	usa la lavadora .....	28
El lavado de artículos que requieren cuidado			Para ahorrar energía .....	28
especial .....		24		

Esta sección analiza las técnicas apropiadas para el lavado, le brinda información adicional y propone soluciones a los problemas comunes de la lavandería.

## Antes de lavar

### Para preparar los artículos que se van a lavar

- Vacíe los bolsillos y voltee los al revés.
- Desdoble los puños y dobleces de pantalón, y cepíllelos para eliminar pelusa y polvo.
- Voltee los artículos tejidos para evitar que se despiden pelusas.
- Asegúrese de que las cremalleras, broches y ganchos estén cerrados para evitar que dañen otros artículos. Para proteger el interior de su lavadora, quite hebillas, impermeables, alfileres y demás objetos duros.
- Quite los adornos y atavíos que no sean lavables.
- Amarre cordeles y cintos para evitar que se enreden.
- Arregle rasgaduras, bastillas y costuras descocidas.
- Trate las manchas y marcas. (Refiérase a la página 17 para obtener información sobre cómo dar tratamiento previo al lavado para eliminar manchas.)
- Las prendas manchadas o mojadas deben lavarse inmediatamente para obtener mejores resultados.

### Para seleccionar las prendas

- Separe los colores oscuros de los claros, los colores permanentes de los que corren.
- Seleccione las prendas según el tipo de tela (algodones gruesos, tejidos, artículos delicados).
- Separe las prendas que estén muy sucias de las que estén poco sucias aun cuando las lavaría juntas normalmente.

- Separe los artículos que suelten pelusas (toallas, chenilla) de los que las atraen (terciopelos, panas, sintéticos y permanent press). Cuando sea posible, voltee al revés los artículos que suelten fibras.

### Para llenar la lavadora

- Llène la lavadora adecuadamente. Si la llena demasiado podría:
  - provocar que las prendas no se laven bien.
  - aumentar las arrugas.
  - producir demasiada pelusa.
  - hacer que los artículos desgasten prematuramente (debido a las pelusas que despiden la ropa).
- Llène la lavadora de acuerdo al volumen que ocupa el artículo, no de acuerdo al peso del mismo.
- Coloque los artículos de manera que puedan rotar libremente. Llénela hasta la parte superior de la cesta, pero no empaque los artículos con fuerza ni los enrolle en torno al agitador.
- Para obtener el mejor resultado posible y para prevenir que se arruguen las prendas, los artículos deberán moverse libremente dentro de la máquina. Observe para verificar que los artículos den vueltas. Las prendas deberán sumergirse y reaparecer más tarde.
- Procure que en cada carga haya artículos chicos y grandes. Asegúrese que la carga esté pareja para que haya equilibrio. Si la carga no está en equilibrio, la máquina podría vibrar durante el centrifugado.
- Para reducir la incidencia de arrugas, los artículos de permanent press y los de tejidos sintéticos deberán tener más lugar donde moverse en el agua que artículos pesados como son las toallas o los pantalones jeans.

## Recomendaciones para llenar la lavadora

Para las siguientes cargas completas, seleccione el tamaño más grande para la tanda.

PARA LAVADORAS DE ALTA CAPACIDAD			
<b>Ropa gruesa de trabajo</b>	<b>Permanent press</b>	<b>Tanda variada</b>	<b>Toallas</b>
2 pares de pantalones	1 sábana doble	2 sábanas dobles o	8 toallas de baño
3 camisas	1 mantel	una tamaño King	8 toallas de mano
3 pares de pantalones	1 vestido	4 fundas para almohada	10 toallas pequeñas
jeans	1 blusa	6 camisetas	personales
1 mono	2 pantalones de vestir	6 pantalones cortos	1 tapete de baño
<b>Tejidos</b>	3 camisas	2 camisas	<b>Artículos delicados</b>
2 pantalones de vestir	2 fundas para almohada	2 blusas	2 camisolas
2 blusas		6 pañuelos	4 fondos o fustanes
4 camisas			4 pantaletas
4 camisetas			2 sostenes
2 vestidos			2 camisones
PARA LAVADORAS DE GRAN CAPACIDAD			
<b>Ropa gruesa de trabajo</b>	<b>Permanent press</b>	<b>Tanda variada</b>	<b>Toallas</b>
3 pares de pantalones	2 sábanas dobles o	3 sábanas dobles	10 toallas de baño
3 camisas	una tamaño King	4 fundas para	10 toallas de mano
4 pares de pantalones	1 mantel	almohada	14 toallas pequeñas
jeans	1 vestido	8 camisetas	personales
1 mono	1 blusa	6 pantalones cortos	1 tapete de baño
1 overol	2 pantalones de vestir	2 camisas	<b>Artículos delicados</b>
<b>Tejidos</b>	3 camisas	2 blusas	3 camisolas
3 pantalones de vestir	2 fundas para almohada	8 pañuelos	1 bata acolchada
3 blusas			4 fondos o fustanes
6 camisas			4 pantaletas
4 camisetas			2 sostenes
4 vestidos			2 camisones
			1 traje de bebé

## Para quitar las manchas

Los artículos que estén manchados o sucios de grasa necesitarán ser prelavados o remojados para obtener los mejores resultados. El remojar los artículos ayuda a quitar las manchas de proteína como son la sangre, la leche o la hierba. El prelavar ayuda a aflojar la suciedad antes de lavar.

### **Prelavado o remojo**

Use agua tibia para remojar o prelavar la ropa sucia, el agua caliente puede fijar las manchas.

### **Recomendaciones para quitar manchas**

- La mayor parte de las manchas son fáciles de quitar cuando están frescas. Es muy difícil quitar las manchas viejas o las manchas que ya se han fijado. Por favor siga las instrucciones como se indica en el envase de los productos para tratar los artículos.
- Antes de tratar cualquier mancha identifique ...
  1. El tipo de mancha.
  2. El tipo de tela y si sus colores son permanentes (revise la etiqueta).
  3. Qué tan antigua es la mancha (el lavar y el secar pueden fijar cierto tipo de manchas).
- Se recomienda usar agua fría o agua tibia, el agua caliente puede fijar algunas manchas.
- Cuando se recomienda que se use un blanqueador, use un blanqueador que no vaya a dañar ese tipo de tela. Diluya el blanqueador de cloro.
- Antes de usar los productos para quitar manchas, pruébelos en una costura interior o en algún lugar del artículo donde no se vea en caso de que el producto cause decoloración.
- Tome la prenda y coloque la superficie exterior de la mancha sobre una toalla de papel o sobre una tela blanca. Aplique el producto para desmanchar sobre la superficie interior de la mancha. Este método frecuentemente logra 'empujar' la mancha fuera del textil en lugar de hacerla pasar por el mismo.
- Si el artículo se ha manchado con alguna proteína, remójelo con suavizador de carne o enzimas. Estas sustancias ayudan a romper algunas de las proteínas para que sea más fácil quitar las manchas durante el lavado.
- Use solventes para lavado en seco que sean inflamables en un cuarto con buena ventilación.

## Guía para quitar manchas

MANCHA	PARA QUITARLA
<b>Bebidas alcohólicas</b>	Estas manchas se ponen café con el tiempo, así es que hay que tratarlas inmediatamente. Moje la mancha fresca con una esponja o bien remójela con agua fría. Lave la prenda. Si la mancha permanece, remójela 15 minutos en una solución de agua tibia, detergente líquido y unas cuantas gotas de vinagre blanco. Enjuáguela. Lávela.
<b>Sangre</b>	Lave la prenda inmediatamente o remójela en agua fría durante 30 minutos o más con enzimas especiales para preremorar. Enjuáguela. Sobe un poco de detergente en cualquier mancha que permanezca. Enjuague. Si la mancha permanece, ponga unas gotas de peróxido de hidrógeno al 3% sobre la mancha durante 3 a 5 minutos. Enjuáguela perfectamente. Lávela.
<b>Goma de mascar</b>	Use hielo para endurecer la goma de mascar. Ráspela lo más que se pueda. Con una esponja aplique sobre la mancha un poco de solvente para tintorería. Déjela que se seque. Lávela.
<b>Chocolate o café</b>	Con una esponja aplique inmediatamente un solvente para tintorería que no sea inflamable o aplique un quita manchas y suciedad especial para el prelavado. Enjuague la prenda. Lávela. Si la mancha permanece, aplique detergente líquido directamente sobre la mancha o remoje la prenda en agua tibia con una enzima especial para preremorar. Vuelva a lavar la prenda.
<b>Crayones de cera y parafina</b>	Raspe lo más que pueda con un cuchillo sin filo. Ponga la tela entre dos papeles secantes o pañuelos faciales. Plánchela con una plancha tibia. Si hay una mancha de color, quítela con un solvente para lavado en seco que no sea inflamable. Lávela a mano hasta que la mancha desaparezca. Si toda la carga se ha manchado con crayones de cera, llévela a la tintorería o a una máquina de tintorería a monedas.
<b>Crema, leche o helado</b>	Con una esponja aplique solvente para lavado en seco que no sea inflamable o un quita manchas y suciedad especial para el prelavado. Enjuague la prenda, y lávela. Repita la operación si es necesario. Si la mancha permanece, aplique unas cuantas gotas de detergente líquido y unas cuantas gotas de amoníaco. Absorba hasta que se seque y enjuáguela. Si la mancha permanece, remójela en una enzima especial para preremorar.
<b>Desodorantes y productos para controlar la sudoración</b>	<b>Manchas ligeras:</b> Trátelas con detergente líquido o con su detergente ordinario para lavar la ropa. Lave la prenda en el agua más caliente que tolere el tipo de tela. <b>Manchas fuertes:</b> Ponga la mancha boca abajo sobre una toalla y trátele con una pasta hecha con amoníaco y blanqueador multiusos. Deje reposar la prenda 30 minutos. Lávela en el agua más caliente que tolere la tela.
<b>Grasas y aceites</b>	Los artículos que se han manchado con aceite vegetal o de cocina, no deben de lavarse o de secarse en aparatos electrodomésticos. Por favor lea la advertencia en la página 4 sobre el aceite vegetal o de cocina. Para otros tipos de manchas grasosas, use uno de los siguientes métodos: <ul style="list-style-type: none"> <li>• Use un quita manchas para tratar la mancha antes de lavar la prenda. Siga las instrucciones en la etiqueta. Lávese en el agua más caliente que tolere la tela.</li> <li>• Use polvo de talco para absorber lo más que pueda de la grasa. Aplique un poco de solvente para lavado en seco no inflamable con una esponja. Enjuague. Lave.</li> <li>• Trátele con detergente líquido o sobe la mancha con una pasta de detergente directamente sobre la mancha. Lave la prenda usando el agua más caliente que pueda tolerar el tipo de tela.</li> </ul>

MANCHA	PARA QUITARLA
<b>Manchas de frutas</b>	<p><b>Manchas frescas:</b> Remoje la prenda inmediatamente en agua fría. Lávela. Si la mancha permanece, cubra el área con una pasta hecha de blanqueador multiusos, unas cuantas gotas de agua caliente y unas cuantas gotas de amoníaco. Espere de 15 a 30 minutos. Lave la prenda.</p> <p><b>Manchas antiguas:</b> Aplique un poco de vinagre blanco con una esponja. Enjuáguela. Repita el procedimiento para manchas frescas.</p>
<b>Hierba o vegetales verdes</b>	Remoje en agua tibia o fría con una enzima para remojar durante 30 minutos cuando menos o aplique un poco de alcohol desnaturalizado con una esponja. Lávese en agua a una temperatura adecuada para el tipo de tela y use blanqueador. Para telas de color, cerciórese de que el color de la tela sea permanente antes de aplicar alcohol. Para acetatos, limpie la mancha con una esponja mojada en un solvente para lavado en seco no inflamable. Si la mancha permanece, use blanqueador con peróxido de hidrógeno al 3%. Enjuague y vuelva a lavar la prenda.
<b>Tinta o tinta de bolígrafo</b>	Use un aerosol o atomizador de laca para el pelo o bien un poco de alcohol. Con una esponja, sobe la mancha continuamente hasta que ya no se esparza más. Déjela secar. Repita si es necesario. Lave la prenda. Si la mancha permanece, use un blanqueador que sea adecuado para el tipo de tela. (La tinta china y otras tintas permanentes son casi imposibles de quitar totalmente.)
<b>Hierro u óxido</b>	<p><b>Artículos de color o de color no permanente:</b> Aplique jugo de limón y sal. Ponga al sol a secar. Enjuague completamente. Repita si es necesario.</p> <p><b>Artículos blancos o de color permanente:</b> Intente usar un removedor de óxido. Haga una prueba primero en una costura interior o en el dobladillo. Algunos removedores de óxido no son seguros para usar en lavadoras automáticas. Siga las instrucciones en el envase.</p>
<b>Catsup o productos de tomate</b>	Con una esponja limpie inmediatamente usando un solvente para lavado en seco no inflamable o aplique un quita manchas y especial para el prelavado. Enjuague la prenda. Lávela. Si la mancha permanece aplique detergente líquido directamente sobre la mancha o remoje la prenda en agua caliente con una enzima especial para preremojar. Vuelva a lavar la prenda.
<b>Lápiz labial</b>	Con una esponja aplique un solvente especial para lavado en seco no inflamable o bien use un quita manchas especial para el prelavado. Absorba el líquido usando un material absorbente. Repita si es necesario. Enjuague. Si la mancha permanece, súbela con detergente líquido. Lave la prenda.
<b>Jugos de carne, huevo</b>	Raspe el exceso con un cuchillo sin filo. Remoje la prenda en agua tibia o fría con una enzima especial para preremojar durante cuando menos 30 minutos o bien trate las manchas con un solvente para lavado en seco no inflamable. Lave la prenda.
<b>Enmohecimiento</b>	Lave la prenda en agua lo más caliente que tolere la tela. Si la mancha permanece, remójela en agua tibia y use un blanqueador multiuso durante 15 a 30 minutos. Vuelva a lavar la prenda. (Las manchas de moho viejas son casi imposibles de quitar. El hongo del moho destruye o debilita la tela.) Si no desea usar un blanqueador, trate la mancha con sal y jugo de limón y ponga la prenda a secar al sol directo. Enjuáguela y vuélvala a lavar. Si la ropa húmeda o mojada permanece en la lavadora durante períodos largos de tiempo, se puede formar moho. Par evitar el enmohecimiento, seque rápidamente la ropa después de haberla lavado.

# CONSEJOS PARA EL LAVADO DE LA ROPA

MANCHA	PARA QUITARLA
<b>Mostaza</b>	Trate la mancha inmediatamente. Raspe el exceso de mostaza. Con una esponja aplique un solvente para lavado en seco no inflamable o bien un quita manchas especial para el prelavado. Enjuague. Sobe detergente líquido y unas cuantas gotas de vinagre directamente sobre la mancha. Enjuague la prenda. Si la mancha permanece, aplique peróxido de hidrógeno al 3%. Enjuague y lave la prenda.
<b>Pintura</b>	Los artículos que se hayan manchado con pintura deberán lavarse a mano. <b>Pinturas de agua:</b> Trate las manchas cuando estén aún mojadas. (Estas pinturas no se pueden quitar después de haberse secado). Enjuague la prenda en agua tibia para tratar de lavar la pintura. Use una esponja para aplicar un solvente para lavado en seco no inflamable. Enjuague y lave la prenda. <b>Pinturas de aceite:</b> Raspe la pintura fresca. Con una esponja aplique un solvente para lavado en seco no inflamable o bien trate la mancha con un diluyente recomendado. Cuando la mancha esté todavía húmeda con el solvente, sobe detergente líquido directamente sobre ella. Lave la prenda en el agua más caliente que tolere la tela.
<b>Sudor</b>	Quite las manchas antes de planchar la prenda. Las manchas de sudor pueden debilitar la tela. Lave la mancha perfectamente o bien utilice una esponja con detergente y agua tibia. Si el sudor ha cambiado el color de la tela, use uno de los siguientes tratamientos: <b>Manchas frescas:</b> Aplique amoníaco directamente sobre la mancha. Enjuague la prenda. Lave la prenda para quitar el olor del amoníaco. <b>Manchas antiguas:</b> Aplique vinagre blanco directamente a la prenda. Enjuague. Lávese para quitar el olor a vinagre.
<b>Quemaduras</b>	Las quemaduras severas no pueden quitarse. Lave la mancha con peróxido de hidrógeno al 3%. Tápese con una tela seca y planche con una plancha lo más caliente que tolere la tela. Enjuague bien. Lave la prenda. <b>O BIEN</b> Mójela con jugo de limón y ponga a secar al sol. Lávela.
<b>Sodas y gaseosas</b>	Lave inmediatamente la mancha con una esponja con agua fría y alcohol. El calor y el detergente podrían fijar la mancha.

## Guía para el uso del agua

### Temperatura del agua

LAVADO	ENJUAGUE	USE PARA	COMENTARIOS
<b>CALIENTE</b> 54°C (130°F) o superior	<b>FRIO</b>	<ul style="list-style-type: none"> <li>• Artículos muy sucios</li> <li>• Ropa de trabajo</li> <li>• Blancos resistentes y colores pastel permanentes</li> <li>• Pañales</li> </ul>	<ul style="list-style-type: none"> <li>• Es la mejor manera de lavar para artículos muy sucios.</li> <li>• Quita aceites, sudor, manchas y suciedad aceitosas.</li> <li>• Evita que la ropa se percuda o se ponga amarilla.</li> </ul>
<b>TIBIO</b> 32° - 44°C (90° - 110°F)	<b>FRIO</b>	<ul style="list-style-type: none"> <li>• Para artículos ligera o moderadamente</li> <li>• Colores oscuros o no permanentes</li> <li>• Artículos de permanent press moderadamente sucios</li> <li>• Artículos de nilón, poliester, acrílico, sedas, lanas</li> <li>• Tejidos y telas delicadas</li> <li>• Preremojar, remojar</li> </ul>	<ul style="list-style-type: none"> <li>• Seguro para la mayor parte de los acabados en tela.</li> <li>• Menos decoloración y corrimiento del color.</li> <li>• Disminuye la incidencia de arrugas.</li> </ul>
<b>FRIO</b> 21° - 32°C (70° - 90°F)	<b>FRIO</b>	<ul style="list-style-type: none"> <li>• Artículos ligeramente sucios</li> <li>• Artículos moderadamente sucios siempre que se aumente la cantidad de detergente</li> <li>• Colores no permanentes</li> <li>• Enjuague, para todas las telas</li> </ul>	<ul style="list-style-type: none"> <li>• Ahorra agua caliente.</li> <li>• Limpieza menos eficaz que con agua caliente o tibia.</li> <li>• Use el mayor tiempo de lavado para el ciclo seleccionado.</li> <li>• Use detergente líquido, o disuelva el detergente en polvo en agua caliente antes de agregarlo al agua de lavado fría.</li> <li>• Trate las manchas y la suciedad oleosa antes de lavar la prenda.</li> </ul>

#### Para verificar la temperatura del agua caliente con un termómetro para repostería o de cocina:

1. Llene una olla con el agua más caliente que salga de la llave de agua que se usa para llenar su lavadora.
2. Coloque el termómetro para repostería o de cocina en el agua para medir la temperatura.

Si no tiene usted una llave de agua junto a su lavadora, tome una muestra de la llave de agua más cercana a su lavadora.

**NOTA:** Si la temperatura del agua de lavado es menor a 21°C (70°F):

- Los detergentes no se disolverán bien.
- Es difícil quitar la suciedad.
- Algunas telas retendrán las arrugas producidas por el uso y podrán formarse más motas.

#### Dureza del agua

Muchos de los malos resultados al lavar la ropa pueden atribuirse a la dureza del agua para el lavado. Para revisar la dureza del agua en su hogar:

- Si la ciudad le suministra agua, pida informes a su compañía de suministro urbano.

Pida que le indiquen el contenido mineral de la misma. Este se mide en granos por galón o en partes por millón. Si el agua que usted recibe contiene más de 9 granos por galón o más de 153 partes por millón:

- Contemple la posibilidad de adquirir un ablandador de agua.
- Use más detergente.
- Use un acondicionador comercial de agua.
- No use jabón.

## Para usar los productos para lavandería

Siga las instrucciones de los envases cuando use productos para la lavandería. (Para mayor información, refiérase a “Para quitar manchas” en la página 17.)

### Blanqueador de cloro

- Use el despachador para blanqueador de cloro si es que su máquina tiene uno. (Refiérase a la página 14.)
- Si su máquina no tiene un despachador para el blanqueador:
  1. Llene su lavadora y espere a que ésta empiece a agitar la carga.
  2. Mida el blanqueador. Nunca use más de 250 ml (1 taza) para una carga completa. Diluya la medida de blanqueador en un litro (1 cuarto de galón) de agua.
  3. Agregue el blanqueador en el ciclo de lavado para que se le pueda eliminar en el ciclo de enjuague. Vierta el blanqueador en torno al agitador, no directamente sobre la ropa.
- Siga las instrucciones de cuidado en las etiquetas de las prendas. No use blanqueador de cloro en lanas, sedas, expandex, acetatos o en algunas tratadas para hacer resistencia al fuego.
- Cuando esté remojando los artículos con blanqueador de cloro, agregue el detergente al agua de remojo.

**NOTA:** El blanqueador sin diluir dañará cualquier textil con el que entre en contacto. Este daño se presenta como rasgaduras, perforaciones, raspaduras o pérdida de color. Dicho daño podría no volverse aparente sino hasta varios lavados más tarde.

### Blanqueador multiusos

- El blanqueador multiusos en polvo o líquido se puede usar en todo tipo de textiles.
- No ponga el blanqueador multiusos en el despachador de blanqueador puesto que éste podría obstruirse.

### Detergente

- Uno de los problemas más comunes de la lavandería es la falta de detergente. Siga las instrucciones del fabricante. Tome medidas precisas especialmente cuando esté usando los ultradetergentes. Las instrucciones en el envase normalmente se basan en:
  - dureza de agua moderada (de 4 a 6 granos)
  - artículos ligeramente sucios
  - cargas con una mezcla normal.
- Use más detergente para:
  - agua dura
  - si va a usar agua más fría
  - cargas llenas
  - artículos sumamente sucios.
- No juzgue la cantidad de detergente que se deberá usar por la cantidad de espuma dentro de la máquina. Los detergentes de baja espuma no producen tanta espuma como los detergentes normales.
- Si la medida recomendada de un detergente de espuma normal produce demasiada espuma o si usted nota que hay espuma en el agua de enjuague, intente usar un detergente de baja espuma.

**Suavizadores para textiles**

- Si su máquina tiene un despachador para el suavizador para textiles, úselo.
- Si su máquina no tiene un despachador de suavizador para textiles, agregue el suavizador diluido únicamente en el último ciclo de enjuague.
- Siempre diluya los suavizadores de textiles con 125 a 250 ml (1/2 taza a 1 taza) de agua tibia. El uso del suavizador sin diluir podría manchar los artículos.

Los suavizadores para textiles no deberán mezclarse con otros productos de lavandería, puesto que se pueden formar manchas oleosas. Para quitar estas manchas, humedezca la mancha y súbela con un detergente líquido o con una pastilla de jabón. Vuelva a lavar el artículo que se había manchado.

- El uso excesivo de suavizador para textiles, podría causar que ciertos artículos pierdan su absorbencia (pañales y toallas). Si esto sucede, use menos suavizador o no lo use cada vez que lave.

**⚠ ADVERTENCIA****Riesgo de incendio o explosión**

- Almacene los solventes o los líquidos inflamables lejos de su lavadora.
- Los solventes y fluidos de tintorería no deben de ponerse directamente en su lavadora.
- Los artículos que han sido tratados con solventes deberán enjuagarse y secarse al aire antes de ponerlos en la lavadora.

Los vapores de estas sustancias pueden ser riesgo de incendio o de explosión.

**Riesgo de daños personales**

- Nunca use blanqueador de cloro con amoníaco o ácidos ya que se pueden formar vapores tóxicos.
- Mantenga lejos de los niños todos productos para quitar manchas. Guárdelos de preferencia en un gabinete cerrado con llave.

## Para lavar artículos de cuidado especial

La mayor parte de las prendas y artículos para el hogar tienen rótulos con recomendaciones para su lavado. Siempre siga estas instrucciones cuando estén disponibles. A continuación le ofrecemos instrucciones generales para el lavado de artículos especiales lavables.

<b>Frazadas, eléctricos y de lana</b>	<p>Pretrate las manchas. Seleccione la temperatura del agua, el ciclo y el tiempo de lavado de acuerdo con el tipo de frazada que se esté lavando. Es posible que se requiera enjuagar dos veces. Si el fabricante recomienda que dichos productos se laven a máquina:</p> <ol style="list-style-type: none"><li>1. Mida la frazada antes de lavarla.</li><li>2. Agregue un detergente ligero a la lavadora. Llene la máquina y agite brevemente para disolver el detergente.</li><li>3. Pare la lavadora. Coloque la frazada alrededor del agitador intentando que quede equilibrado el peso. Remójelo 10 a 15 minutos.</li><li>4. Fije la Perilla de Control de Ciclo a la posición Drain and Spin. Eche a andar la lavadora. Agite durante 1 ó 2 minutos.</li><li>5. Llene la lavadora para el enjuague final. Pare la lavadora. Permita que se remoje.</li><li>6. Fije la Perilla de Control de Ciclo en la posición Drain and Spin. Eche a andar la lavadora. Permita que la lavadora termine el ciclo.</li><li>7. Coloque la frazada sobre una superficie plana y devuélvalo cuidadosamente a su tamaño original. Los textiles de lana tienden a encoger más la primera vez que se laven. Esto es normal.</li></ol>
<b>Cortinas y forros para muebles</b>	<p>Lave cargas pequeñas. Si lava muchos artículos juntos, éstos se arrugarán.</p> <ol style="list-style-type: none"><li>1. Sacuda el artículo o pase la aspiradora para quitar el polvo suelto.</li><li>2. Lave de acuerdo a las instrucciones del fabricante.</li></ol> <p><b>NOTA:</b></p> <ul style="list-style-type: none"><li>• Las cortinas que han sufrido daño de sol se rasgarán al lavarse a mano o en máquina.</li><li>• Coloque los forros cuando aún estén húmedos. Así quedarán ajustados al secar.</li></ul>
<b>Pañales</b>	<p>Cuando se use blanqueador con cloro para remojar, agregue el detergente a la carga. Trate de no usar demasiado suavizador de textiles. La absorbencia se verá afectada.</p> <ol style="list-style-type: none"><li>1. Enjuague inmediatamente. Remoje en una solución de agua tibia y una pequeña cantidad de detergente hasta que los vaya a lavar. Tal vez querría utilizar un blanqueador o algún producto especial para remojar los pañales.</li><li>2. Utilice el ciclo de centrifugado "Spin" a los pañales antes de lavarlos para quitarles el exceso de agua.</li><li>3. Lave los pañales de la misma manera en que se lavarían los algodones y lino blancos.</li></ol>

## CONSEJOS PARA EL LAVADO DE LA ROPA

<b>Elásticos, spandex</b>	El material elástico se impregna de aceite del cuerpo. El aceite puede dañar el elástico. Lave estas prendas frecuentemente para evitar que se dañen. Use agua tibia y suficiente detergente para quitar los aceites.
<b>Prendas tratadas para hacer resistencia al fuego</b>	Los artículos tratados para hacer resistencia al fuego están debidamente marcados. Siga las recomendaciones del fabricante para no perder las características de la prenda.
<b>Materiales de fibra de vidrio</b>	No lave los materiales de fibra de vidrio en su lavadora. Las pequeñas partículas de vidrio podrían pegarse a la ropa en la siguiente carga y producir irritación de la piel.
<b>Tejidos</b>	<p>Los tejidos son muy cómodos para usar porque se estiran. Sin embargo, esto quiere decir que los tejidos tienden a estirarse y a dañarse cuando se lavan (especialmente aquellos tejidos que hacen bulto). Los tejidos fabricados con telas sintéticas como son el poliéster, el nilón y el acrílico tienden a mantener su forma original mejor que los tejidos fabricados de algodón o de ramio.</p> <ol style="list-style-type: none"> <li>1. Cierre las cremalleras, ganchos y broches para evitar que se atoren en las prendas.</li> <li>2. Lave cargas pequeñas para disminuir la formación de motas y la pérdida de fibra.</li> </ol>
<b>Almohadas, juguetes de textiles</b>	<p>No se recomienda lavar almohadas de plumas a menos de que tenga usted una secadora para secarlas.</p> <ol style="list-style-type: none"> <li>1. Agregue el detergente y llene parcialmente la lavadora con agua; agite hasta que se disuelva el detergente.</li> <li>2. Coloque dos almohadas a los lados del agitador de manera que quede equilibrada la carga.</li> <li>3. Permita que la lavadora se llene completamente y que continúe el ciclo.</li> <li>4. Ocasionalmente pare la lavadora para oprimir el aire de los artículos que se estén lavando.</li> </ol>
<b>Plástico, artículos de caucho</b>	Trate estos artículos como si fueran delicados. Lávelos en agua tibia. Ponga los artículos pequeños en una bolsa de malla.
<b>Colchas, cubrecamas</b>	No lave los edredones rellenos de algodón a menos de que estén acolchados o cocidos; la guata de algodón tiende a deslizarse y a abultarse.
<b>Tapetes decorativos</b>	<ol style="list-style-type: none"> <li>1. Sacúdalos o pase la aspiradora sobre ellos para eliminar el polvo suelto.</li> <li>2. Lave más de un solo tapete a la vez. Si solamente va a lavar uno, agregue toallas para equilibrar la carga. Los tapetes más grandes deberán colocarse de manera equilibrada en torno al agitador para nivelar la carga.</li> </ol>
<b>Trajes para la nieve, chaquetas invernales, etc.</b>	<ol style="list-style-type: none"> <li>1. Lave únicamente una o dos prendas a la vez. Colóquelas de manera equilibrada en torno al agitador.</li> <li>2. Pare ocasionalmente la lavadora para oprimir el aire de los artículos que se estén lavando.</li> <li>3. Posiblemente tenga que enjuagar dos veces.</li> </ol>

## Para resolver problemas del lavado

La mayor parte de los problemas se pueden resolver con facilidad si se entiende el por qué de los mismos. Revise la lista a continuación de problemas comunes y sus posibles causas. Si necesita mayor asistencia, refiérase a la sección "Asistencia o Servicio" en este manual.

PROBLEMA	CAUSA
<b>Manchas cafés o amarillentas</b>	<ul style="list-style-type: none"> <li>• Manchas de cloro</li> <li>• Presencia de hierro en el calentador de agua o en las tuberías</li> <li>• Presencia de hierro y manganeso en el agua</li> </ul>
<b>Contaminación de colores</b>	<ul style="list-style-type: none"> <li>• Artículos indebidamente seleccionados</li> <li>• Los artículos permanecieron mucho tiempo en la lavadora después de concluir el ciclo</li> </ul>
<b>Blancos percutidos y colores sin vida</b>	<ul style="list-style-type: none"> <li>• Artículos indebidamente seleccionados</li> <li>• La temperatura del agua estaba demasiado baja</li> <li>• Falta de detergente</li> <li>• Uso de jabón en agua extremadamente dura (use detergente si el agua en su hogar es muy dura)</li> </ul>
<b>Manchas de apariencia grasosa</b>	<ul style="list-style-type: none"> <li>• El suavizador de textiles estaba concentrado o se vertió directamente sobre las prendas</li> <li>• El suavizador se mezcló con el agua de lavado</li> <li>• Faltó detergente</li> </ul>
<b>Pelusas</b>	<ul style="list-style-type: none"> <li>• Artículos indebidamente seleccionados</li> <li>• Presencia de papel o pañuelos faciales en los bolsillos</li> <li>• Confusión entre pelusas y motas</li> <li>• Lavadora demasiado llena</li> <li>• Falta de detergente</li> </ul>
<b>Los artículos están demasiado mojados después del centrifugado</b>	<ul style="list-style-type: none"> <li>• Enjuague frío</li> <li>• La tapa se abrió antes de haber concluido el ciclo</li> </ul>
<b>Encogimiento</b>	<ul style="list-style-type: none"> <li>• Tipo de tela (algunos tejidos se estiran durante su fabricación. Al lavar los artículos, estos vuelven a su tamaño original)</li> <li>• No se siguieron las instrucciones de cuidado recomendadas en la etiqueta de la prenda</li> </ul>
<b>Perforaciones, rasgaduras, enganchones</b>	<ul style="list-style-type: none"> <li>• Los artículos se dañaron antes del lavado</li> <li>• Uso incorrecto del blanqueador de cloro</li> <li>• No se extrajeron artículos cortantes de los bolsillos de las prendas</li> <li>• Lavadora demasiado llena</li> <li>• No se cerraron los broches, cremalleras, etc., de las prendas</li> </ul>
<b>Textiles duros y ásperos (normalmente los algodones)</b>	<ul style="list-style-type: none"> <li>• Uso de jabón en agua extremadamente dura (use detergente si el agua en su hogar es muy dura)</li> <li>• Falta de detergente</li> <li>• Ropa se tendió a secar</li> </ul>
<b>Torsión, artículos enredados</b>	<ul style="list-style-type: none"> <li>• Lavadora demasiado llena</li> <li>• Se llenó la lavadora de manera incorrecta (no envuelva los artículos de gran tamaño en torno al agitador)</li> </ul>

PROBLEMA	CAUSA
<b>Arrugas</b>	<ul style="list-style-type: none"> <li>• Lavadora demasiado llena</li> <li>• Los artículos permanecieron mucho tiempo en la lavadora después de concluir el ciclo.</li> <li>• Temperatura de enjuague incorrecta</li> <li>• Se seleccionó el ciclo incorrecto (basándose en el tipo de textil)</li> </ul>
<b>Zonas amarillentas (causadas por las sustancias aceitosas del cuerpo)</b>	<ul style="list-style-type: none"> <li>• La temperatura del agua estaba demasiado baja</li> <li>• Falta de detergente</li> </ul>

## Cómo cuidar su lavadora

- Limpie con una esponja o con un paño suave los derrames de detergente, blanqueador y de otros productos tan pronto ocurran.
- Quite los depósitos minerales producidos por el agua dura con productos seguros para usarse en su lavadora.
- Si el interior de su lavadora necesita limpieza (por ejemplo después de entintar una tela) coloque 250 ml (1 taza) de blanqueador de cloro y 500 ml (2 tazas) de detergente en la lavadora. Opere la máquina durante un ciclo completo con agua caliente. Si los artículos en las siguientes cargas salen manchados, repita el proceso.
- Los artículos filosos o pesados podrían dañar su lavadora. Revise los bolsillos para detectar la presencia de tuercas, tornillos, etc. Si encuentra estos artículos en los bolsillos, no los coloque sobre la lavadora después de sacarlos.

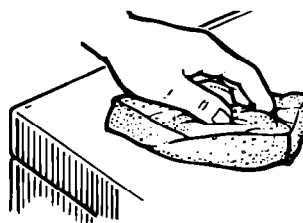

**NOTA:** Opere su lavadora solamente cuando usted esté en casa.

## Cuidado durante períodos cuando no se usa la lavadora

### Almacenamiento durante el invierno o para la mudanza

Instale y almacene su lavadora en un lugar donde no haya riesgo de congelación. Debido a que siempre hay agua en el aparato, la congelación dañará su lavadora. Si su lavadora se va a almacenar o se va a mover durante el invierno, prepárela para las bajas temperaturas.

1. Cierre ambas llaves de agua. Desconecte las dos mangueras.
2. Coloque 1 litro (1 cuarto de galón) de un anticongelante tipo R.V. en la cesta.
3. Eche a andar la lavadora seleccionando el ciclo de Drain and Spin por 30 segundos (refiérase a la página 11) para mezclar el anticongelante y el agua.
4. Desconecte el suministro eléctrico.

### Para volver a usar la lavadora:

1. Enjuague la tubería de agua y las mangueras.
2. Vuelva a conectar las mangueras de suministro de agua.
3. Abra ambas llaves de agua.
4. Enchufe el cable para suministro eléctrico.
5. Eche a andar la lavadora durante un ciclo completo con 250 ml (1 taza) de detergente para eliminar el anticongelante.

### Cuando no se va a usar o durante las vacaciones

1. Desconecte el cable de suministro eléctrico o apague el suministro totalmente.
2. Apague el suministro de agua que surte a su lavadora. Esta precaución evitará inundaciones accidentales durante su ausencia (por ejemplo en el caso de un aumento imprevisto en la presión hidráulica).

## Para ahorrar energía

- Use agua tibia o fría para la mayoría de sus lavados. Use agua caliente únicamente cuando lave artículos extremadamente sucios o colores blancos.
- Use enjuagues fríos.
- Lave cargas completas.
- Use menor cantidad de agua cuando lave cargas pequeñas.
- Evite el tener que volver a lavar. Use suficiente detergente; dé tratamiento previo a las manchas y a los artículos extremadamente sucios; no llene demasiado la lavadora; use los ciclos y tiempos de lavado recomendados para el tipo de tela y la clase de suciedad; seleccione los artículos adecuadamente.
- Use su lavadora durante las horas de menor consumo, normalmente temprano en la mañana o al anochecer. (Pida informes a su compañía eléctrica.)

# Si necesita asistencia o servicio de reparaciones

Esta sección ha sido diseñada para ayudarle a ahorrar el costo de llamar al servicio de reparaciones. La primera parte de esta sección delinea los problemas posibles, sus causas y los pasos a seguir para resolver cada uno de ellos. La segunda y tercera parte le indican qué hacer en caso de seguir necesitando ayuda o necesitar del servicio de reparaciones. Cuando llame a un centro de reparaciones Whirlpool autorizado para pedir ayuda o cuando llame para solicitar a un técnico, le rogamos le proporcione una descripción detallada del problema, tenga a la mano el número de serie y el número de modelo de su aparato y la fecha de compra. (Refiérase a la página 2). Esta información nos ayudará a atenderle mejor.

## 1. Antes de llamar para pedir ayuda ...

Algunos problemas de funcionamiento pueden detectarse y componerse sencillamente y sin necesidad de usar herramientas. Por favor lea la lista de problemas que usted puede resolver, a continuación. Le podría ahorrar el costo de llamar al servicio de reparaciones.

**NOTA:** Si el cable de suministro eléctrico está dañado, se deberá reponer con un cordón especial (accesorio número 3361035) disponible por medio del distribuidor donde usted compró el aparato o bien en un centro de reparaciones Whirlpool autorizado.

PROBLEMA	POSIBLE CAUSA	SOLUCION
<b>La lavadora no se llena</b>	<p>El cable para el suministro eléctrico no está conectado a un circuito eléctrico bajo tensión con voltaje apropiado.</p> <p>Se ha quemado un fusible en el hogar o bien se ha disparado el interruptor. No se ha usado un fusible de acción retardada.</p> <p>No están abiertos las llaves para agua caliente y fría.</p> <p>Las mangueras para suministro de agua están dobladas.</p> <p>La perilla de control de ciclo no se ha fijado o no se ha tirado de ella.</p>	<p>Conecte firmemente el cable para suministro eléctrico a un circuito eléctrico bajo tensión de voltaje apropiado. Revise el voltaje de los circuitos en el panel de interruptores y fusibles de su hogar.</p> <p>Sustituya el fusible con un fusible de acción retardada de la capacidad correcta. Restaure el interruptor disparado a su posición inicial.</p> <p>Abra ambas llaves.</p> <p>Desdoble las mangueras.</p> <p>Fije la perilla de control de ciclo y tire de ella firmemente.</p>
<b>La lavadora no entra en Spin (centrifugado)</b>	<p>La tapa está abierta.</p> <p>El cable para el suministro eléctrico no está conectado a un circuito eléctrico bajo tensión con voltaje apropiado.</p> <p>Se ha quemado un fusible en el hogar o bien se ha disparado el interruptor. No se ha usado un fusible de acción retardada.</p>	<p>Cierre la tapa firmemente.</p> <p>Conecte firmemente el cable para suministro eléctrico a un circuito eléctrico bajo tensión de voltaje apropiado. Revise el voltaje de los circuitos en el panel de interruptores y fusibles de su hogar.</p> <p>Sustituya el fusible con un fusible de acción retardada de la capacidad correcta. Restaure el interruptor disparado a su posición inicial.</p>

PROBLEMA	POSIBLE CAUSA	SOLUCION
<b>La lavadora se para durante uno de los ciclos</b>	<p>La lavadora hace pausas breves en distintos momentos en cada ciclo. Estas pausas son normales.</p> <p>El cable para el suministro eléctrico no está conectado a un circuito eléctrico bajo tensión con voltaje apropiado.</p> <p>Se ha quemado un fusible en el hogar o bien se ha disparado el interruptor. No se ha usado un fusible de acción retardada.</p>	<p>Espere unos minutos para ver si es que la lavadora empieza nuevamente el ciclo.</p> <p>Conecte firmemente el cable para suministro eléctrico a un circuito eléctrico bajo tensión de voltaje apropiado. Revise el voltaje de los circuitos en el panel de interruptores y fusibles de su hogar.</p> <p>Sustituya el fusible con un fusible de acción retardada de la capacidad correcta. Restaure el interruptor disparado a su posición inicial.</p>
<b>La lavadora se llena y drena sin echar a andar</b>	La perilla de control de ciclos no está señalando un número en el ciclo.	Fije la perilla de control de ciclo en el número apropiado del ciclo.
<b>La lavadora desagua durante los ciclos de lavado "Wash" y de enjuague "Rinse", o saca el agua por sifón.</b>	La manguera de desagüe está más abajo que el nivel del agua en la lavadora.	Ajuste la manguera de desagüe para que esté más arriba que el nivel del agua en la lavadora.

**2. Si su problema no ha sido causado por una de las causas listadas en el primer paso ...**

Llame a su distribuidor donde compró el aparato o a un centro de reparaciones Whirlpool autorizado.

**3. Si necesita usted refacciones FSP\* ...**

El nombre FSP es una marca comercial bajo protección de Whirlpool Corporation y se asigna a los repuestos de calidad. Busque este símbolo cuando requiera un repuesto de calidad para sus productos Whirlpool. Los repuestos FSP embonarán bien y funcionarán bien debido a que se fabrican bajo los mismos estándares estrictos que se usan para fabricar cada nuevo aparato electrodoméstico Whirlpool. Para localizar los repuestos FSP cerca de usted, llame al distribuidor donde compró el aparato o a un centro de reparaciones Whirlpool autorizado.

El ensamblaje de la caja de engranajes está cubierto por su garantía



# WHIRLPOOL\*

## Garantía para su lavadora automática

PERIODO DE GARANTIA	WHIRLPOOL PAGARA POR
<b>PERIODO TOTAL DE UN AÑO</b> A partir de la fecha de compra	Los repuestos FSP* y la mano de obra para corregir los defectos de fabricación. El servicio de reparaciones debe ser hecho por un centro autorizado Whirlpool.
<b>GARANTIA LIMITADA A CINCO AÑOS</b> A partir de la fecha de compra	Los repuestos FSP por cualquier parte del ensamblaje de la caja de engranajes debido a defectos de materiales o de fabricación. El ensamblaje de la caja de engranajes aparece en la sección "Asistencia o servicio" en este manual.  Repuestos FSP para cualquier oxidación de la parte superior y de la tapa.
<b>GARANTIA LIMITADA A DIEZ AÑOS</b> A partir de la fecha de compra	Sustitución FSP de la tina exterior en caso de que este se fisure o pierda capacidad para contener el agua debido al materiales o fabricación defectuosos.
<b>WHIRLPOOL NO PAGARA POR</b>	
<p><b>A.</b> Visitas de un técnico en reparaciones para:</p> <ol style="list-style-type: none"> <li>1. Corregir la instalación de su lavadora.</li> <li>2. Enseñarle cómo usar la lavadora.</li> <li>3. Reponer fusibles caseros o corregir las conexiones eléctricas o la cañería.</li> </ol> <p><b>B.</b> Reparaciones cuando su lavadora se use en condiciones diferentes a las normales en una casa habitación unifamiliar.</p> <p><b>C.</b> Entrega y Recolección. Su lavadora ha sido diseñada para poder ser reparada en el hogar.</p> <p><b>D.</b> Daños a su lavadora provocados por accidentes, mal uso, incendio, inundaciones, actos imprevistos de la naturaleza o el uso de productos no autorizados por Whirlpool.</p> <p><b>E.</b> Costos de mano de obra durante las garantías limitadas.</p> <p><b>F.</b> Reparaciones a partes o sistemas debidas a modificaciones no autorizadas que se le han hecho al aparato.</p>	

8-92

WHIRLPOOL CORPORATION NO SERA RESPONSABLE POR DAÑOS INDIRECTOS O INCIDENTALES.

Fuera de los Estados Unidos, las garantías pertinentes podrían variar. Para mayores detalles, favor de comunicarse con su distribuidor autorizado de Whirlpool o su centro militar.