

This Owner's Manual is provided and hosted by [Appliance Factory Parts](#).

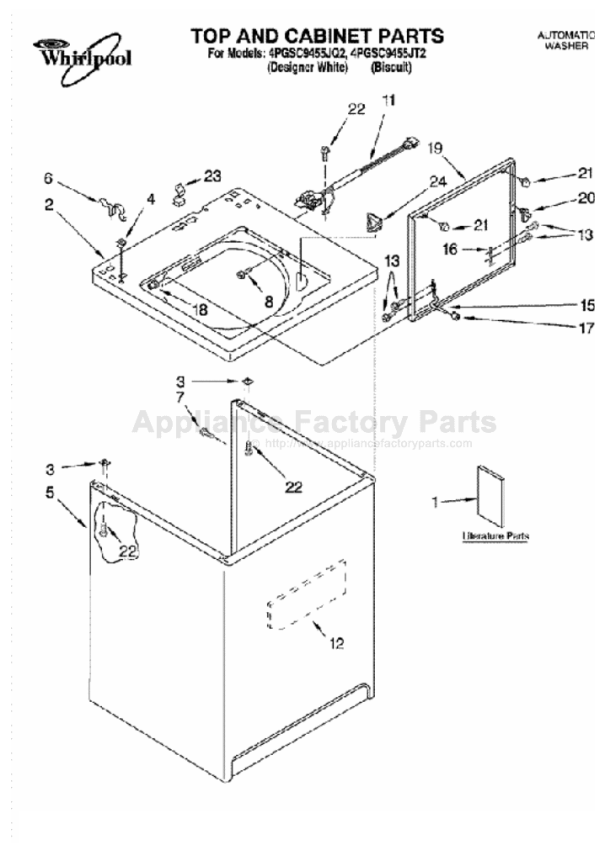

# WHIRLPOOL 4PGSC9455JT2 Owner's Manual

[Shop genuine replacement parts for WHIRLPOOL  
4PGSC9455JT2](#)



[Find Your WHIRLPOOL Washer Parts - Select From 4132 Models](#)

----- Manual continues below -----



---

**TWO SPEED  
AUTOMATIC WASHERS**  
Use & Care Guide

---

2 단 속도 제어 자동 세탁기  
사용 및 관리 가이드

---

---

Table of Contents / 차례 ..... 2

---

# TABLE OF CONTENTS

<b>WASHER SAFETY</b> .....	<b>3</b>
<b>PARTS AND FEATURES</b> .....	<b>4</b>
<b>WASHER USE</b> .....	<b>5</b>
Understanding Washer Cycles .....	5
Loading .....	5
Normal Washer Sounds .....	5
Starting Your Washer .....	6
Selecting a Cycle and Time .....	7
Rinse and Spin .....	8
Drain and Spin .....	8
Adding Liquid Chlorine Bleach .....	8
Adding Liquid Fabric Softener .....	8
<b>WASHER CARE</b> .....	<b>8</b>
Cleaning Your Washer .....	8
Water Inlet Hoses .....	8
Vacation, Storage and Moving Care .....	9
<b>TROUBLESHOOTING</b> .....	<b>9</b>
<b>ASSISTANCE OR SERVICE</b> .....	<b>11</b>

# 차례

<b>세탁기 안전 수칙</b> .....	<b>12</b>
<b>부속품 및 기능</b> .....	<b>13</b>
<b>세탁기 사용</b> .....	<b>14</b>
세탁 코스에 대한 이해 .....	14
세탁물 넣기 .....	14
세탁기 사용 시 정상적으로 발생하는 소리 .....	14
세탁기 시동 .....	15
세탁 코스 및 세탁 시간의 선정 .....	16
헹굼 및 탈수 .....	17
배수 및 탈수 .....	17
소독 표백 용액 넣기 .....	17
섬유 유연 용액 넣기 .....	17
<b>세탁기 관리</b> .....	<b>17</b>
세탁기 청소 .....	17
물 공급 호스 .....	17
휴가, 보관, 이사 시 관리 .....	18
<b>문제 해결 요령</b> .....	<b>18</b>
<b>서비스 요청</b> .....	<b>20</b>

# WASHER SAFETY

## Your safety and the safety of others are very important.

We have provided many important safety messages in this manual and on your appliance. Always read and obey all safety messages.



This is the safety alert symbol.

This symbol alerts you to potential hazards that can kill or hurt you and others.

All safety messages will follow the safety alert symbol and either the word "DANGER" or "WARNING." These words mean:

**! DANGER**

**You can be killed or seriously injured if you don't immediately follow instructions.**

**! WARNING**

**You can be killed or seriously injured if you don't follow instructions.**

All safety messages will tell you what the potential hazard is, tell you how to reduce the chance of injury, and tell you what can happen if the instructions are not followed.

## IMPORTANT SAFETY INSTRUCTIONS

**WARNING:** To reduce the risk of fire, electric shock, or injury to persons when using the washer, follow basic precautions, including the following:

- Read all instructions before using the washer.
- Do not wash articles that have been previously cleaned in, washed in, soaked in, or spotted with gasoline, dry-cleaning solvents, other flammable, or explosive substances as they give off vapors that could ignite or explode.
- Do not add gasoline, dry-cleaning solvents, or other flammable, or explosive substances to the wash water. These substances give off vapors that could ignite or explode.
- Under certain conditions, hydrogen gas may be produced in a hot water system that has not been used for 2 weeks or more. **HYDROGEN GAS IS EXPLOSIVE.** If the hot water system has not been used for such a period, before using the washing machine, turn on all hot water faucets and let the water flow from each for several minutes. This will release any accumulated hydrogen gas. As the gas is flammable, do not smoke or use an open flame during this time.
- Do not allow children to play on or in the washer. Close supervision of children is necessary when the washer is used near children.
- Before the washer is removed from service or discarded, remove the door or lid.
- Do not reach into the washer if the drum, tub or agitator is moving.
- Do not install or store the washer where it will be exposed to the weather.
- Do not tamper with controls.
- Do not repair or replace any part of the washer or attempt any servicing unless specifically recommended in this Use and Care Guide or in published user-repair instructions that you understand and have the skills to carry out.
- See Installation Instructions for grounding requirements.

**SAVE THESE INSTRUCTIONS**

# PARTS AND FEATURES

This manual covers several different models. The washer you have purchased may have some or all of the parts and features listed below.

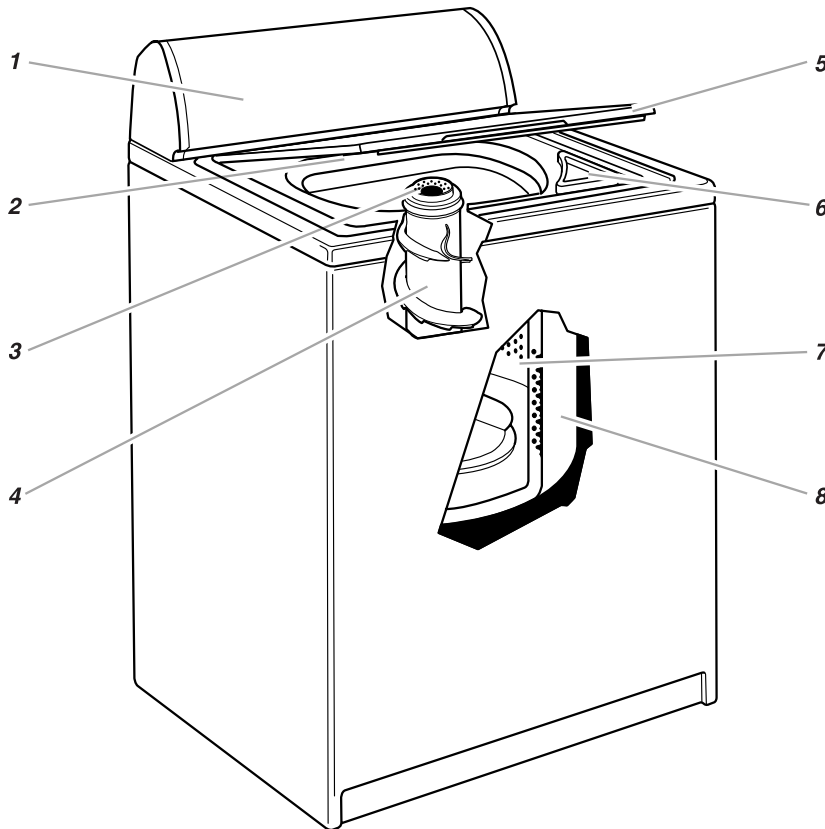

1. Control panel
2. Model and serial number label
3. Liquid fabric softener dispenser\*
4. Agitator
5. Lid
6. Liquid chlorine bleach dispenser\*
7. Basket
8. Tub

## Other features your washer may have

- XTRA ROLL ACTION PLUS agitator
- DURASMOOTH white porcelain basket
- CLEANTOUCH control panel
- Extra rinse selector

\*On some models

## Control panel

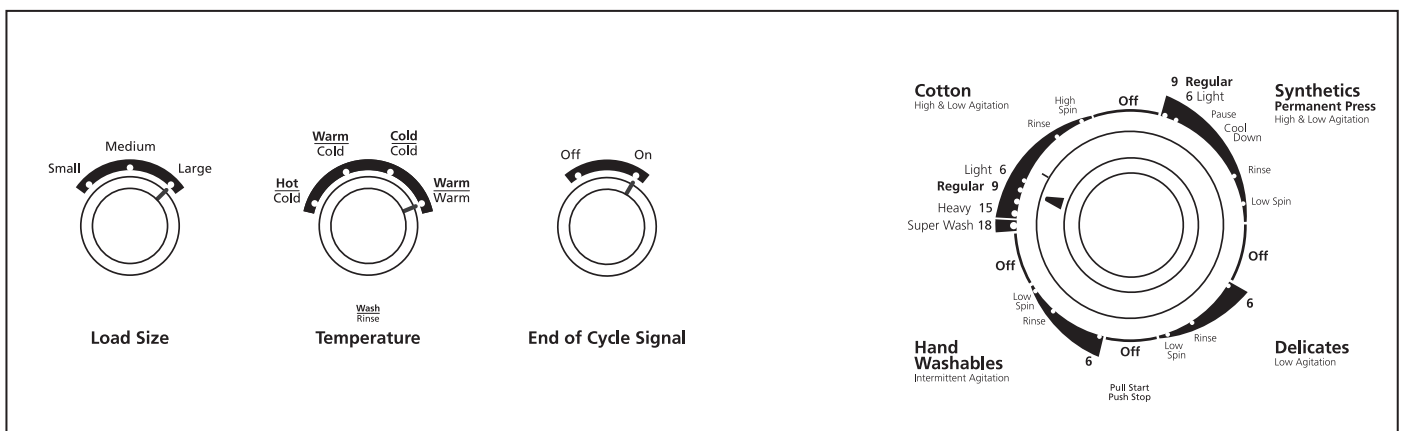

# WASHER USE

## Understanding Washer Cycles





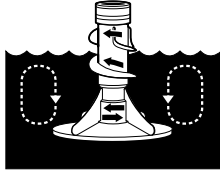



When the Cycle Control knob is set to a number and pulled out, the washer fills (to the selected load size) before agitation and timing start. The washer begins agitating immediately after filling; agitation occurs with the washer lid up or down.

During agitation, the agitator creates a continuous rollover action (on some models) that provides a thorough cleaning of the wash load.

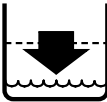

After agitation starts, the Cycle Control knob turns clockwise until it points to an Off area and the cycle ends.

**NOTE:** The washer pauses briefly throughout each cycle. These pauses are normal for washer operation.

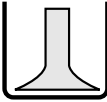
WASH	RINSE
 1. Fill	 1. Fill
 2. Wash selected time	 2. Rinse
 3. Drain† No agitation	 3. Drain No agitation
 4. Spin	 4. Spin-Spray rinse
	 5. Spin
† The Synthetics/Permanent Press cycle partially drains, fills, agitates briefly, and drains.	 6. Off

## Loading

### Loading suggestions

For these suggested full-sized loads, set the LOAD SIZE selector to the highest load size setting.

#### SUPER CAPACITY PLUS WASHERS

##### Heavy Work Clothes

3 pair pants	1 coverall
3 shirts	1 overall
4 pair jeans	

##### Delicates

3 camisoles	2 sets of sleepwear
1 quilted robe	1 child's outfit
4 slips	
6 undergarments	

##### Towels

10 bath towels	14 wash cloths
10 hand towels	1 bath mat

##### Mixed Load

3 double sheets	2 shirts
4 pillowcases	2 blouses
8 T-shirts	8 handkerchiefs
6 pair shorts	

#### EXTRA LARGE CAPACITY WASHERS

##### Heavy Work Clothes

2 pair pants	3 pair jeans
3 shirts	1 coverall

##### Delicates

3 camisoles	2 sets of sleepwear
4 slips	
6 undergarments	

##### Towels

8 bath towels	10 wash cloths
8 hand towels	1 bath mat

##### Mixed Load

2 double sheets or 1 king size sheet(s)	6 pair shorts
4 pillowcases	2 shirts
6 T-shirts	2 blouses
	6 handkerchiefs

## Normal Washer Sounds

Your new washer may make sounds your old one didn't. Because the sounds might be unfamiliar, you may be concerned about them. These sounds are normal.

### During washing

When you select a small load size setting, your washer has a lower water level. This can cause a clicking sound from the upper part of the agitator.

### During drain

If water is drained quickly from your washer (depending on your installation), you may hear air being pulled through the pump during the end of draining.

### After drain and before spin

When the cycle changes from draining to spinning, you may hear gears engaging.

## Starting Your Washer

### ⚠ WARNING



#### Fire Hazard

Never place items in the washer that are dampened with gasoline or other flammable fluids.

No washer can completely remove oil.

Do not dry anything that has ever had any type of oil on it (including cooking oils).

Doing so can result in death, explosion, or fire.

### ⚠ WARNING



#### Electrical Shock Hazard

Plug into a grounded 3 prong outlet.

Do not remove ground prong.

Do not use an adapter.

Do not use an extension cord.

Failure to follow these instructions can result in death, fire, or electrical shock.

1. Measure detergent and pour it into the washer. If desired, add powdered or liquid color safe bleach. Add extra detergent for the Super Wash cycle.

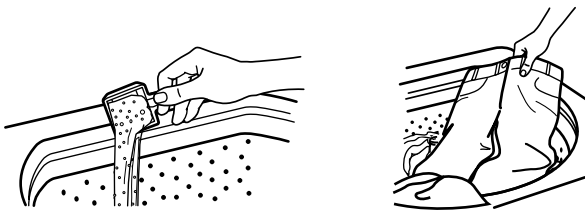

Drop a sorted load of clothes loosely into your washer.

- Load evenly to maintain washer balance. Mix large and small items.
  - Items should move easily through the wash water. Overloading can cause poor cleaning.
  - To reduce wrinkling of permanent press clothes and some synthetic knits, use a large load size to provide more space (see step 5).
2. (OPTIONAL) Pour measured **liquid chlorine bleach** into the liquid chlorine bleach dispenser (on some models). Bleach will be diluted automatically during the wash part of the cycle.

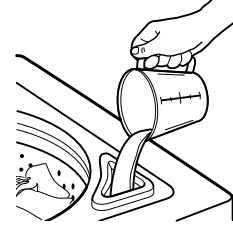

- Never use more than 1 cup (250 mL) for a full load. Use less with a smaller load size.
  - Follow the manufacturer's directions for safe use.
  - To avoid spilling, use a cup with a pouring spout. Do not let bleach splash, drip, or run down into the washer basket.
  - Use only liquid chlorine bleach in this dispenser.
- NOTE:** On models without a bleach dispenser, see "Adding Liquid Chlorine Bleach."
3. (OPTIONAL) Pour measured **liquid fabric softener** into the liquid fabric softener dispenser (on some models). Softener is added automatically during the rinse portion of the cycle.

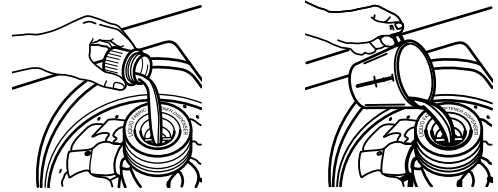

Dilute liquid fabric softener by filling the dispenser with warm water until liquid reaches the crossbar in the opening.

- Do not spill or drip any fabric softener on the clothes.
  - Use only liquid fabric softener in this dispenser.
- NOTE:** On models without a fabric softener dispenser, see "Adding Liquid Fabric Softener."
4. Close the washer lid.
  5. Turn the **LOAD SIZE** selector to the correct setting for your wash load and the type of fabric being washed.

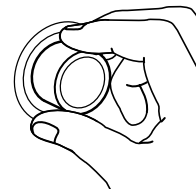

- Choose a load size that allows the load to move freely for best fabric care. See "Loading."
- You may change the load size selection after the washer has started filling by turning the selector to a different setting.

- Set the TEMPERATURE selector to the correct setting for the type of fabric and soils being washed. Use the warmest water safe for fabric. Follow garment label instructions.

Your washer uses automatic temperature control (on some models) to maintain a uniform water temperature by regulating the incoming hot and cold water. This helps eliminate undissolved detergent and ensures consistent cleaning results. The cold wash is regulated at approximately 75°F (24°C) by adding small amounts of hot water during the cold fill. The warm wash is maintained at approximately 100°F (38°C).

**NOTE:** Make sure that both the hot and cold water taps are fully turned on or the automatic temperature control feature will not work properly.

Water Temp	Use For
<b>Hot</b> 111°F (44°C) or above	Whites and pastels Heavy and greasy soils
<b>Warm</b> 90°-110°F (32°-43°C)	Bright colors Moderate to light soils
<b>Cold</b> 70°-90°F (21°-32°C)	Colors that bleed or fade Light soils

**NOTE:** In wash water temperatures colder than 70°F (21°C), detergents do not dissolve well. Soils can be difficult to remove. Some fabrics can retain wear wrinkles and have increased pilling (the formation of small lint-like balls on the surface of garments).

- (OPTIONAL) Some models have an EXTRA RINSE selector. For an additional rinse and spin at the end of a wash cycle, set the EXTRA RINSE selector to ON. On some models, the Extra Rinse feature is part of the cycle.
- (OPTIONAL) Some models have an END OF CYCLE SIGNAL selector. Set the END OF CYCLE SIGNAL selector to ON if you want your washer to alert you when the wash cycle is complete. The signal is helpful when you are washing items that should be removed from the washer as soon as the cycle ends.
- Push in the Cycle Control knob and turn it clockwise to the wash cycle you want. Reduce the wash time when using a small load size setting. See “Selecting a Cycle and Time.”

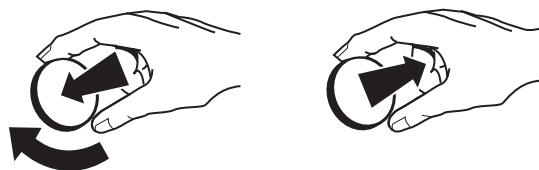

Pull out the Cycle Control knob to start the washer.

To stop or restart your washer

- To **stop** the washer at any time, push in the Cycle Control knob.
- To **restart** the washer, close the lid (if open) and pull out the Cycle Control knob.

#### Adding bleach to models without a bleach dispenser

If desired, add measured liquid chlorine bleach after the washer starts agitating. Pour diluted bleach around the agitator, not directly on the load. Undiluted bleach will damage any fabric it touches. (See “Adding Liquid Chlorine Bleach.”)

#### Adding softener to models without a fabric softener dispenser

If desired, add measured liquid fabric softener to the final rinse water. Always dilute fabric softener with 1 to 1 cup (125 to 250 mL) of warm water. Undiluted fabric softener can stain fabrics. (See “Adding Liquid Fabric Softener.”)

## Selecting a Cycle and Time

This section describes the available wash cycles and will help you make the best cycle selections for your wash loads. Each cycle is designed for different types of fabric and soil levels.

- The washer pauses briefly throughout each cycle. These pauses are normal. Refer to “Normal Washer Sounds” to learn more about the sounds you may hear during a wash cycle.
- Refer to “Understanding Washer Cycles” to learn what happens during a wash cycle.

**NOTE:** This manual covers several different washer models. The washer you have purchased will not have all of the cycles described.

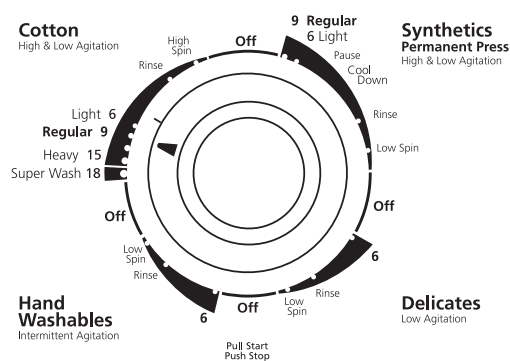

#### Heavy cycle

This cycle features high-speed agitation followed by brief periods of low-speed agitation for cleaning sturdy fabrics and heavily soiled loads that need maximum soil removal. Select Super Wash or Regular depending on whether your load is moderately or heavily soiled. For improved cleaning, use twice the amount of detergent recommended for a wash cycle. The Heavy cycle features Extra Rinse as part of the cycle.

#### Cotton cycle

This cycle features high-speed agitation followed by a brief period of low-speed agitation for cleaning cottons and linens. High spin speeds shorten drying time. Select 6 to 15 minutes of wash time, depending on your model, for loads that are moderately or heavily soiled. For lightly soiled loads, use the shortest time setting.

**Super Wash** - Select the Super Wash setting to wash heavily soiled loads that need maximum soil removal. Use twice the amount of detergent recommended for a wash cycle.

#### Synthetics/Permanent Press cycle

This cycle starts with high-speed agitation and then steps down to low-speed agitation for cleaning permanent press blends and synthetic fabrics. To minimize wrinkling, this cycle features a cool-down rinse and a low-speed final spin. Select 6 to 10 minutes of wash time, depending on your model, to clean lightly to moderately soiled loads.

#### Delicates cycle

This cycle features low-speed agitation for gentle soil removal from delicate items and washable knits. Low spin speeds minimize wrinkling. Select 3 to 9 minutes of wash time, depending on your model, to clean lightly to moderately soiled loads.

## Hand Washables cycle

This cycle features a series of brief, low-speed agitations and short soaks to gently clean special-care items. Low spin speeds minimize wrinkling. Wash small loads. If items appear to be floating (due to trapped air), stop the washer by pushing in the Cycle Control knob. Push items down into the washer. Restart the washer.

## Quick Wash cycle

This cycle features low-speed agitation for gentle soil removal, while providing high spin speeds to shorten drying times. Select this cycle for small loads of lightly soiled items that you need in a hurry.

## Soak cycle

This cycle features brief periods of agitation and soak time to remove heavy soils and stains that need pretreatment. Use warm water when soaking laundry. Hot water can set stains. Use the amount of detergent or presoak additive recommended by the manufacturer. When the Soak cycle ends, add detergent and start a new wash cycle.

## Prewash cycle

This cycle features a brief period of high-speed agitation to help remove heavy soils and stains that need pretreatment. Use warm water for prewashing stained laundry. Hot water can set some stains. After the Prewash cycle ends, add detergent and select a new wash cycle.

---

## Rinse and Spin

When using extra detergent for heavily soiled clothes, or washing special-care items, you may find an extra rinse and spin is needed.

1. Push in the Cycle Control knob and turn it clockwise to any of the Rinse settings.
2. Pull out the Cycle Control knob. The washer fills to the selected load size, agitates, drains, and spins.

**NOTE:** An Extra Rinse option is available (on some models). See "Starting Your Washer."

---

## Drain and Spin

A drain and spin may help shorten drying times for some heavy fabrics or special-care items by removing excess water.

1. Push in the Cycle Control knob and turn it clockwise to any of the Spin settings.
2. Pull out the Cycle Control knob. The washer drains, then spins.

---

## Adding Liquid Chlorine Bleach

Always measure liquid chlorine bleach. Do not guess. Never use more than 1 cup (250 mL) for a full load. Follow manufacturer's directions for safe use. Use a cup with a pouring spout to avoid spilling.

1. Let the washer fill and begin agitating the load.
2. Add bleach to the wash cycle so it can be removed in the rinse cycle. Pour bleach around the agitator, not directly on the load.
  - Follow directions on the care labels. Do not use chlorine bleach on wool, silk, spandex, acetates, or some flame-retardant fabrics.
  - When soaking with chlorine bleach, add detergent to soak water.

**NOTE:** Undiluted bleach will damage any fabric it touches. The damage appears as rips, holes, tears, or color loss and may not show up until several washings later.

---

## Adding Liquid Fabric Softener

Always dilute fabric softener with ½ to 1 cup (125 to 250 mL) warm water. Undiluted fabric softener can stain fabrics.

- Add diluted fabric softener only in the final rinse.
- Fabric softener should not be mixed with other laundry products. Greasy stains can form. To remove greasy stains, wet the stain and rub with liquid detergent or a bar of soap. Rewash.
- Too much fabric softener can make some items (diapers and towels) nonabsorbent. If this happens, use less fabric softener, or do not use it every time.

---

# WASHER CARE

---

## Cleaning Your Washer

### Cleaning the exterior

Use a soft, damp cloth or sponge to wipe up any spills such as detergent or bleach. Occasionally wipe the outside of your washer to keep it looking new.

### Cleaning the interior

Clean your washer interior by mixing 1 cup (250 mL) of chlorine bleach and 2 cups (500 mL) of detergent. Pour this into your washer and run it through a complete cycle using hot water. Repeat this process if necessary.

**NOTE:** Remove any hard water deposits using only cleaners labeled as washer safe.

### Cleaning the liquid fabric softener dispenser

Flush dispenser periodically with warm water, as shown. Remove the dispenser by grasping the top of the dispenser with both hands and squeezing and pushing upwards with thumbs. Clean the dispenser by rinsing it under a water faucet. Replace it after cleaning.

**NOTE:** Do not wash clothes with this dispenser removed. Do not add detergent or bleach to this dispenser; it is for liquid fabric softener use only.

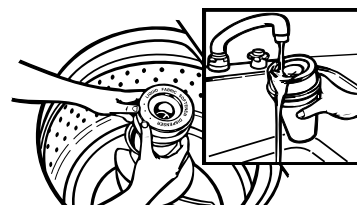

---

## Water Inlet Hoses

Replace inlet hoses after five years of use to reduce the risk of hose failure. Periodically inspect and replace inlet hoses if bulges, kinks, cuts, wear or leaks are found.

When replacing your inlet hoses, mark the date of replacement on the label with a permanent marker.

---

## Vacation, Storage and Moving Care

Install and store your washer where it will not freeze. Because some water may stay in the hoses, freezing can damage your washer. If storing or moving your washer during freezing weather, winterize it.

### Non-use or vacation care

Operate your washer only when you are at home. If you will be on vacation or not using your washer for an extended period of time, you should:

- Unplug washer or disconnect power.
- Turn off the water supply to the washer. This helps avoid accidental flooding (due to a water pressure surge) while you are away.

### To winterize washer

1. Shut off both water faucets.
2. Disconnect and drain water inlet hoses.
3. Put 1 quart (1 L) of R.V.-type antifreeze in the basket.
4. Run washer on a drain and spin setting (see “Drain and Spin”) for about 30 seconds to mix the antifreeze and water.
5. Unplug washer or disconnect power.

### To use washer again

1. Flush water pipes and hoses.
2. Reconnect water inlet hoses.
3. Turn on both water faucets.
4. Plug in washer or reconnect power.
5. Run the washer through a complete cycle with 1 cup (250 mL) of detergent to clean out antifreeze.

---

# TROUBLESHOOTING

First try the solutions suggested here and possibly avoid the cost of a service call...

---

### Washer won't fill, rinse or agitate

- **Check the following:**
  - Is the power cord plugged into a grounded 3 prong outlet?
  - Is the indicator on the Cycle Control knob properly lined up with a cycle? Turn the Cycle Control knob to the right slightly and pull to start.
  - Are the water inlet valve screens clogged?
  - Are both the hot and cold water faucets turned on?
  - Is the water inlet hose kinked?
- **Does the water level seem too low, or does the washer appear to not fill completely?**

The top of the agitator is much higher than the highest water level. This creates a perception that the washer is not filling completely. This is normal.

---

### Washer stops

- **Check the following:**
  - Is the power cord plugged into a grounded 3 prong outlet?
  - Is the indicator on the Cycle Control knob properly lined up with a cycle? Turn the Cycle Control knob to the right slightly and pull to start.
  - Are the water inlet valve screens clogged?
  - Are both the hot and cold water faucets turned on?
  - Is the water inlet hose kinked?
- **Is there power at the plug?**

Check your electrical source or call an electrician.
- **Has a fuse blown or is the circuit breaker open?**

If problem continues, call an electrician.
- **Are you using an extension cord?**

Do not use an extension cord.
- **Is the washer in a normal pause in the Synthetics/ Permanent Press (or Hand Washables) cycle?**

The washer pauses for about 2 minutes in the Synthetics/ Permanent Press cycle. Allow the cycle to continue.

The Hand Washables cycle (on some models) features periods of agitation and soak.
- **Is the washer overloaded?**

Wash smaller loads.

---

### Washer won't drain or spin

- **Is the drain hose clogged, or the end of the drain hose more than 72 inches (183 cm) above the floor?**

See the Installation Instructions for proper installation of drain hose.
- **Is the lid open?**

The lid must be closed during operation.
- **Is there excessive sudsing?**

Always measure detergent. Follow manufacturer's directions. If you have very soft water, you might need to use less detergent.
- **Is your voltage low?**

Check your electrical source or call an electrician. Do not use an extension cord.

---

### Washer continues to fill or drain, or the cycle seems stuck

- **Is the top of drain hose lower than the water level in washer?**

The top of the hose must be higher than the water level in the washer for proper operation. See the Installation Instructions.
- **Does the drain hose fit too tightly in the standpipe, or is it taped to the standpipe?**

The drain hose should be loose yet fit securely. Do not seal the drain hose with tape. The hose needs an air gap. See the Installation Instructions.

---

### Washer makes noise

---

- **Is the load balanced and the washer level?**  
The wash load should be balanced and not overloaded.  
The washer must be level. The front feet should be properly installed and the nuts tightened. Reset the rear leveling legs (if needed). See the Installation Instructions.
- **Did you completely remove the yellow shipping strap with cotter pins?**  
See the Installation Instructions.
- **Are the gears engaging after the drain and before spin, or is the upper part of agitator clicking during wash?**  
These are normal washer noises.

---

### Washer leaks

---

- **Check the following:**  
Are the fill hoses tight? Are the fill hose washers properly seated? Is the drain hose clamp properly installed? See the Installation Instructions.
- **Is the sink or drain clogged?**  
Sink and standpipe must be able to handle 17 gallons (64 L) of water per minute.
- **Is water deflecting off the tub ring or the load?**  
Center the tub before starting the washer.  
The wash load should be balanced and not overloaded. The fill or spray rinses can deflect off the load.  
The washer must be level. The front feet should be properly installed and the nuts tightened. Reset the rear leveling legs (if needed). See the Installation Instructions.
- **Check household plumbing for leaks.**

---

### Washer basket is crooked

---

- **Was the washer basket pulled forward during loading?**  
The wash load should be balanced and not overloaded. Push the basket to the center before starting wash.
- **Is the load balanced and the washer level?**  
The wash load should be balanced and not overloaded.  
The washer must be level. The front feet should be properly installed and the nuts tightened. Reset the rear leveling legs (if needed). See the Installation Instructions.
- **The washer basket moves while washing.**  
This is normal.

---

### Agitator operation

---

- **The top of the agitator is loose, or moves in only one direction.**  
This is normal.

---

### Dispensers clogged or bleach leaking

---

- **Did you follow the manufacturer's directions when adding detergent and fabric softener to the dispensers?**  
Measure detergent and fabric softener. Carefully pour into the dispensers. Wipe up all spills.  
Dilute fabric softener in the fabric softener dispenser.
- **Did you put powdered or color-safe bleach in the liquid chlorine bleach dispenser?**  
Add powdered or liquid color-safe bleach directly to the basket. Do not use the chlorine bleach dispenser for color-safe bleach.

---

### Load too wet

---

- **Did you use the right cycle for the load being washed?**  
Select a cycle with a higher spin speed (if available).
- **Did you use a cold rinse?**  
Cold rinses leave loads wetter than warm rinses. This is normal.

---

### Residue or lint on load

---

- **Did you sort properly?**  
Sort lint givers (towels, chenille) from lint takers (corduroy, synthetics). Also sort by color.
- **Did you overload the washer?**  
The wash load must be balanced and not overloaded. Lint can be trapped in the load if overloaded. Wash smaller loads.
- **Check the following:**  
Was paper or tissue left in the pockets?  
Did you use enough detergent? Follow manufacturer's directions. Use enough detergent to hold the lint in the water.  
Is your water colder than 70°F (21°C)? Wash water colder than 70°F (21°C) may not completely dissolve the detergent.

---

### Stains on load

---

- **Did you follow the manufacturer's directions when adding detergent and fabric softener?**  
Measure detergent and fabric softener. Use enough detergent to remove soil and hold it in suspension.  
Dilute fabric softener and add to the rinse portion of a cycle only. Do not drip fabric softener on clothes.
- **Is there above average iron (rust) in water?**  
You may need to install an iron filter.
- **Did you properly sort the load?**  
Sort dark clothes from whites and lights.
- **Did you unload the washer promptly?**  
To avoid dye transfer, unload the washer as soon as it stops.

---

### Load is wrinkled

---

- **Did you unload the washer promptly?**  
Unload the washer as soon as it stops.
- **Did you use the right cycle for the load being washed?**  
Use the Synthetics/Permanent Press cycle or another cycle with low spin speeds (if available) to reduce wrinkling.

---

# ASSISTANCE OR SERVICE

- **Did you overload the washer?**  
The wash load must be balanced and not overloaded. Loads should move freely during washing.
- **Was the wash water warm enough to relax wrinkles, or are you using warm rinses?**  
If safe for the load, use warm or hot wash water. Use cold rinse water.
- **Are the hot and cold water hoses reversed?**  
Check to be sure the hot and cold water hoses are connected to the right faucets. See the Installation Instructions.

---

## Load is tangled or twisted

---

- **Did you overload the washer?**  
The wash load must be balanced and not overloaded. Loads should move freely during washing.
- **Did you wrap items around the agitator?**  
Drop items loosely into the washer. Do not wrap items around the agitator.

---

## Gray whites, dingy colors

---

- **Did you properly sort the load?**  
Dye transfer can occur when mixing whites and colors in a load. Sort dark clothes from whites and lights.
- **Was the wash temperature too low?**  
Use hot or warm washes if safe for the load. Hot water should be at least 111°F (44°C) to clean heavy or greasy soils.
- **Did you use enough detergent, or do you have hard water?**  
Use more detergent for washing heavy soils in cold or hard water.
- **Are the hot and cold water hoses reversed?**  
Check to be sure the hot and cold water hoses are connected to the right faucets. See the Installation Instructions.

---

## Garment damage

---

- **Check the following:**  
Were sharp items removed from pockets before washing?  
Empty pockets, zip zippers, snap or hook fasteners before washing.  
  
Were strings and sashes tied to prevent tangling?  
  
Were items damaged before washing? Mend rips and broken threads in seams before washing.
- **Did you overload the washer?**  
The wash load must be balanced and not overloaded. Loads should move freely during washing.
- **Did you properly add chlorine bleach?**  
Do not pour chlorine bleach directly on load. Wipe up bleach spills. Undiluted bleach will damage fabrics.
- **Did you follow the manufacturer's care label instructions?**

Before calling for assistance or service, please check "Troubleshooting." It may save you the cost of a service call. If you still need help, contact the dealer from whom you purchased the washer, or a Whirlpool designated service company.

When calling, please know the purchase date and the complete model and serial number of your appliance. This information will help us to better respond to your request.

### If you need replacement parts

If you need to order replacement parts, we recommend that you only use FSP<sup>®</sup> factory specified parts. These parts will fit right and work right because they are made with the same precision used to build every new WHIRLPOOL<sup>®</sup> appliance.

### To locate FSP replacement parts in your area:

**Contact the dealer from whom you purchased the washer, or a Whirlpool designated service company.**

# 세탁기 안전 수칙

## 여러분과 다른 사람의 안전은 매우 중요합니다.

이 사용 설명서와 본 제품에 표기되어 있는 안전 수칙은 여러분의 안전을 위해 준비되었습니다. 모든 안전 수칙을 읽고 항상 지켜 주십시오.



이 표시는 안전을 위한 경고 표시입니다.

이 표시는 여러분과 다른 사람을 죽이거나 다치게 할 수 있는 잠재적 위험을 경고합니다.

모든 안전 수칙들은 안전 경고 표시와 “위험” 이나 “경고” 단어와 함께 시작합니다.

**! 위험**

이 수칙을 즉시 따르지 않을 때, 사고 사를 당하거나 중상을 입을 수 있습니다.

**! 경고**

이 수칙을 따르지 않을 때, 사고 사를 당하거나 중상을 입을 수 있습니다.

모든 안전 수칙 사항은 어떤 위험이 있고, 사고를 어떻게 줄이며, 수칙을 따르지 않을 때 어떤 일이 일어날 수 있는지 알려줄 것입니다.

## 중요 안전 수칙

**경고:** 세탁기 사용 시 화재, 감전, 상해의 위험을 줄이기 위해, 아래 내용을 포함한 기본 주의사항을 따라 주십시오:

- 세탁기 사용 전 사용 및 관리 가이드를 숙지하십시오.
- 가솔린, 드라이 클리닝용 솔벤트 또는 기타 인화성, 폭발성 물질은 불이 붙거나 폭발할 수 있는 증발 기체를 생성해 내므로, 위의 물질을 이용해서 닦았거나, 세탁했거나, 위의 물질에 담궜거나, 위의 물질이 묻었던 세탁물은 세탁하지 마십시오.
- 세탁용 물에 가솔린, 드라이 클리닝용 솔벤트 또는 기타 인화성, 폭발성 물질을 부어 넣지 마십시오. 위의 물질들은 불이 붙거나 폭발할 수 있는 증발 기체를 생성해 냅니다.
- 특정 조건이 주어지면, 2주이상 사용하지 않은 온수 공급 시스템에서는 수소 가스가 생겨날 수도 있습니다. **수소 가스는 폭발성이 있습니다.** 일정 기간 동안 온수 공급 시스템이 사용되지 않았다면, 세탁기 사용 전에, 모든 온수용 수도꼭지를 틀어 각 각 몇 분간 물이 흐르게 하십시오. 위의 방법으로 생성된 수소 가스를 내보낼 수 있습니다. 위 과정 중, 가스는 인화성이 있으므로 담배를 피우거나 불꽃을 사용하지 마십시오.
- 세탁기 위나 안에서 어린아이들이 장난하지 못하게 하십시오. 세탁기가 가동되는 동안은 어린아이들에 대하여 주의를 기울이셔야 합니다.
- 수리나 폐기를 위해 세탁기를 옮기기 전, 세탁기의 문이나 뚜껑을 떼어 내십시오.
- 드럼이나 세탁조 또는 세탁용 봉이 작동중일 때는 세탁기 내에 손을 넣지 마십시오.
- 외부 기후에 영향 받을 곳에 세탁기를 설치하거나 보관하지 마십시오.
- 조절 장치들을 사용 방법대로만 사용하십시오.
- 본 가이드와 사용자-수리 가이드에 특별히 명시되어 있으며, 그 내용을 완전히 이해하고 수리할 기술을 소지한 경우를 제외하고는, 수리, 부품교체, 또는 다른 어떤 작업도 시도하지 마십시오.
- 접지에 필요한 내용은 설치 요령을 참조하십시오.

**이 가이드를 보관하십시오**

# 부속품 및 기능

본 가이드는 여러 모델의 기능을 나타낼 수 있도록 디자인 되었습니다. 구입하신 세탁기는, 아래에 표시된 부속품과 기능의 전부 또는 일부만을 갖추고 있을 수 있습니다.

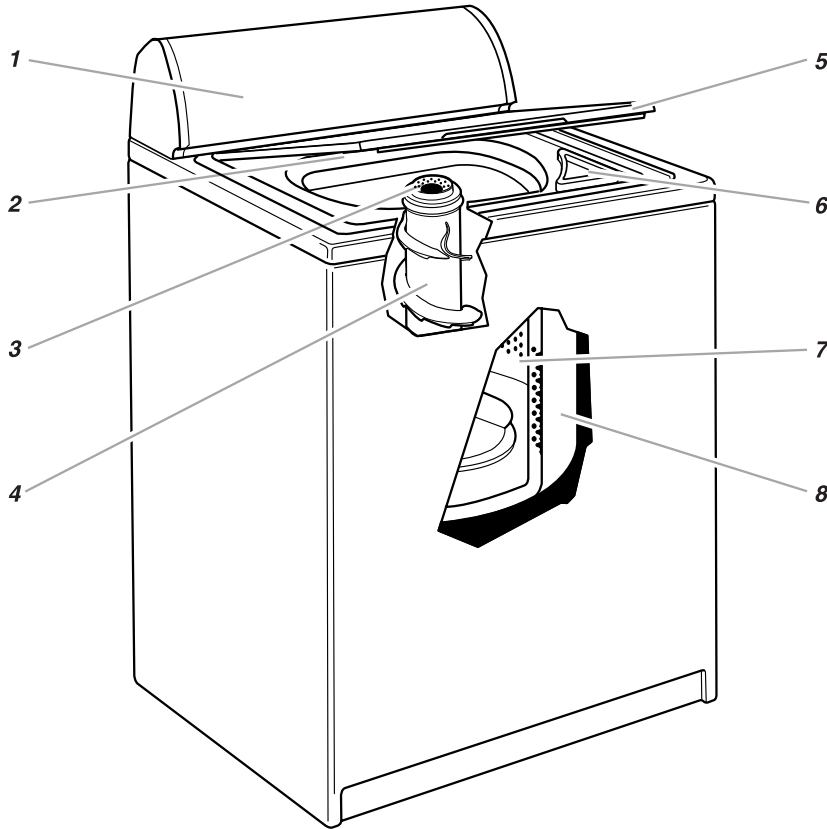

1. 제어판
2. 모델명과 일련 번호 라벨
3. 섬유 유연 용액 공급기
4. 세탁용 통
5. 뚜껑
6. 소독 표백 용액 공급기
7. 바스켓 (회전조)
8. 세탁조

## 보유하신 모델에 따라 추가적으로 가지고 있는 기능

XTRA ROLL ACTION PLUS (엑스트라 롤 액션 플러스) 세탁용 통  
 DURASMOOTH (듀라스무스) 흰색 자기로 된 바스켓 (회전조)  
 CLEAN TOUCH (클린 터치) 제어판  
 추가 행균 선택기

† 일부 모델에만 해당

## 제어판

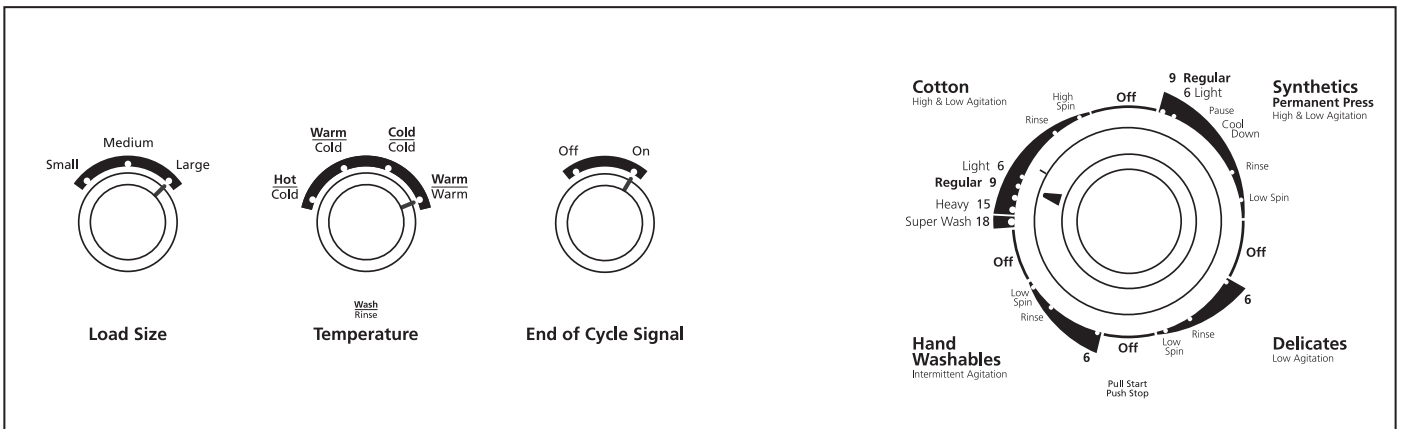

# 세탁기 사용

## 세탁코스에 대한 이해

코스 조절 손잡이가 숫자에 맞추어지고 당겨지면, 물살 전환과 타이머가 시작되기 전 물이 채워지기 시작합니다. (선택된 용량에 따라) 물살 전환은 물이 채워진 후 바로 시작됩니다; 물살 전환은 세탁기 뚜껑이 닫혀 있거나 열려 있어도 일어 납니다.

물살 전환 과정 중 (일부 모델의 경우) 세탁용 봉이 지속적으로 세탁물을 위아래로 흔들어 주는 추가 동작을 통해 세탁물을 더욱 깨끗하게 세탁합니다.

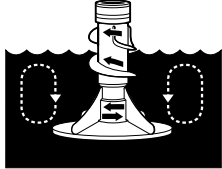

물살 전환이 시작된 후, 코스 조절 손잡이가 시계 방향으로 Off(끔) 위치에 올 때까지 돌아가고 도착하면 코스가 끝나게 됩니다.

**참고:** 세탁기는 각 코스 중에 잠깐씩 동작을 멈춥니다. 이와 같은 멈춤은 세탁기 작동에 있어 정상입니다.

세탁	행균
<p>1. 물 채움</p>	<p>1. 물 채움</p>
<p>2. 선정된 시간동안 세탁</p>	<p>2. 행균</p>
<p>3. 배수* 물살 전환 없음</p>	<p>3. 배수 물살 전환 없음</p>
<p>4. 탈수</p>	<p>4. 탈수 - 물 뿌림 행균</p>
<p>5. 탈수</p>	<p>5. 탈수</p>
<p>* Synthetics/Permanent Press(합성 섬유/영구 가공된 섬유) 코스는 부분적으로 배수하고, 물을 채우고, 짧은 시간동안 물살 전환하고, 배수합니다.</p>	<p>6. 끝</p>

## 세탁물 넣기

### 세탁물 넣기 예제

아래의 보기는 최대 용량을 기준으로 제안되었으므로, LOAD SIZE (용량) 선택기를 가장 높은 셋팅으로 맞추십시오.

#### SUPER CAPACITY PLUS WASHERS(점보 용량 세탁기)

##### 작업용 의류

바지 3  
셔츠 3  
청바지 4

멜빵 달린 작업용 바지 1  
헐렁한 겹옷 1

##### 섬세한 의류

여자용 소매 없는 속옷 3  
폼이 큰 겹옷 1  
속치마 4  
속옷 6

잠옷 2  
아동복 1

##### 수건류

목욕용 타월 10  
얼굴용 타월 10

행주 14  
목욕탕용 깔개 1

##### 혼합

중형 침대 커버 3  
베개 커버 4  
티셔츠 8  
반바지 6

셔츠 2  
블라우스 2  
손수건 8

#### EXTRA LARGE CAPACITY WASHERS(대형 용량 세탁기)

##### 작업용 의류

바지 2  
셔츠 3

청바지 3  
멜빵 달린 작업용 바지 1

##### 섬세한 의류

여자용 소매 없는 속옷 3  
속치마 4  
속옷 6

잠옷 2

##### 수건류

목욕용 타월 8  
얼굴용 타월 8

행주 10  
목욕탕용 깔개 1

##### 혼합

침대 시트 대형 1 또는  
중형 2  
베개 커버 4  
티셔츠 6

반바지 6  
셔츠 2  
블라우스 2  
손수건 6

## 세탁기 사용 시 정상적으로 발생하는 소리

예전 세탁기에서 못 들던 소리가 새 세탁기에서 날 수 있습니다. 생소한 소리라 염려하실 수 있겠지만, 아래의 소리는 정상적 작동 시 발생하는 소리입니다.

### 세탁 과정 중

용량 선택기에서 small(적은) 세탁물량 셋팅을 선택하면, 세탁기에는 물이 낮은 수준으로 차게 됩니다. 이와 같은 경우에, 세탁용 봉의 윗 부분으로부터 찰싹거리는 소리가 날 수 있습니다.

### 배수 과정 중

세탁기로부터 배수가 빨리 진행된다면 (설치 방법에 따라) 배수 마지막 과정 중 펌프로부터 공기가 빠리는 소리가 날 수도 있습니다.

### 배수 후 탈수 전

배수로부터 탈수로 코스가 바뀌면, 기어가 돌아가는 소리가 날 수 있습니다.

## 세탁기 시동

### ⚠ 경고



#### 화재 위험

가솔린이나 기타 인화성 용액이 묻은 세탁물을 세탁기 안에 절대  
로 넣지 마십시오.

어떤 세탁기도 기름을 완전히 제거할 수 없습니다.

어떤 종류든지의 기름이 묻은(식용유 포함) 세탁물을 건조하지  
마십시오.

위의 수칙을 따르지 않을 경우, 사고 사나 폭발, 화재를 초래할 수  
있습니다.

### ⚠ 경고



#### 감전 위험

3구용 접지 플러그에 꽂으십시오.

플러그의 접지용 핀을 제거하지 마십시오.

어댑터를 사용하지 마십시오.

Extension cord (연장선)를 사용하지 마십시오.

위의 수칙을 따르지 않을 경우, 사고 사나 화재, 감전의 위험이  
있습니다.

- 적정량의 세제를 계량해 세탁기에 넣으십시오. 원하는 경우, 가루나  
용액으로 된 원색 보호 표백제를 넣으십시오. Super Wash( 강력  
세탁) 코스의 경우, 세제를 더 넣으십시오.

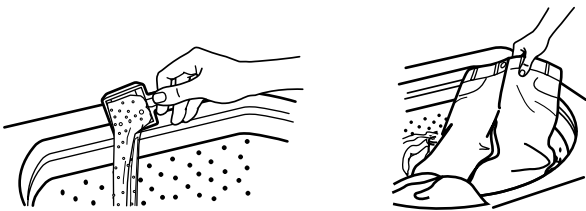

분류한 세탁물을 느슨하게 세탁기에 넣으십시오.

- 세탁기 균형을 위해 각 부분에 일정하게 넣으십시오. 큰 세탁물과  
작은 세탁물을 섞어서 넣으십시오.
  - 세탁물은 세탁용수 안에서 쉽게 움직일 수 있어야 합니다. 너무 세탁  
물을 많이 넣으면 깨끗한 세탁이 이루어지지 않습니다.
  - 영구 가공된 의류나 일부 합성 섬유의 경우, 구김이 적게 가게 하기  
위해, 보다 넓은 공간을 제공할 수 있도록, 큰 용량을 선택하십시오.  
(5번 단계를 참고하십시오)
- (선택 기능) 계량한 **소독 표백용액**을 소독 표백 용액 공급기에 넣으  
십시오. (일부 모델에 해당) 표백제는 세탁 코스동안 자동적으로  
희석될 것입니다.

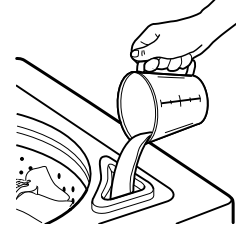

- 1회 세탁(용량 선택기 최대 경우)에 1컵(250 mL) 이상을 절대로  
사용하지 마십시오. 용량 선택기에서 더 적은 셋팅의 경우, 표  
백제를 줄여 넣으십시오.
  - 안전한 사용을 위해 제조회사의 사용 방법을 따라 주십시오.
  - 엎지르지 않을 수 있는 용기를 사용하십시오. 표백제가 회전조  
안으로 튀거나 떨어져 들어가지 않도록 하십시오.
  - 이 공급기에는 소독 표백 용액만을 사용하십시오.
- 참고:** 표백제 공급기가 부착되어 있지 않은 모델의 경우, "소독  
표백 용액 넣기" 를 참고하십시오.
- (선택 기능) 계량한 **섬유 유연용액**을 섬유 유연 용액 공급기에 넣으  
십시오. (일부 모델에 해당) 유연제는 코스의 헹굼 과정 중 자동적  
으로 공급됩니다.

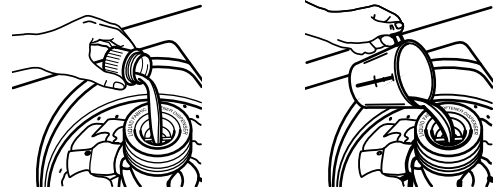

공급기에 미지근한 물을 입구의 열십자에 닿을 때까지 채워, 섬유  
유연 용액을 희석하십시오.

- 옷에 섬유 유연제를 흘리거나 떨어뜨리지 않도록 유의하십시오.
- 이 공급기에는 섬유 유연 용액만을 사용하십시오.

**참고:** 섬유 유연 공급기가 부착되어 있지 않은 모델의 경우, "섬유  
유연 용액 넣기" 를 참고하십시오.

- 세탁기 뚜껑을 닫으십시오.
- 세탁물의 양과 세탁되는 옷감 종류에 맞는 선택으로 LOAD SIZE  
(용량) 선택기를 조정하십시오.

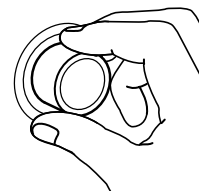

- 용 보호를 위해, 세탁물이 쉽게 움직일 수 있을만한 용량을  
용량 선택기에서 선택하십시오. "세탁물 넣기" 부분을 참고  
하십시오.
- 세탁기가 물 채우기를 시작한 후 용량 선택을 바꾸려면, 선택  
기를 다른 셋팅으로 바꾸면 됩니다.

6. 세탁되는 의류 종류와 더럽혀진 정도에 따라 적절한 셋팅으로 TEMPERATURE( 온도 ) 설정기를 맞추십시오. 해당 의류가 허용하는 가장 따뜻한 물을 사용하십시오. 옷에 부착된 라벨의 세탁 가이드를 따르십시오.

보유하신 세탁기는, ( 일부 모델의 경우 ) 자동 온도 조절 장치로 유입되는 더운 물과 찬 물의 양을 조절하여 일정한 온도를 유지합니다. 이 장치는 세제가 더 잘 용해되도록 하여 더 나은 세탁 결과를 가져오도록 도와줍니다. 찬 물 세탁의 경우, 찬 물로 채워질 때 약간의 더운 물을 추가함으로써 약 24°C(75°F) 로 조절됩니다. 미지근한 물 세탁의 경우 약 38°C(100°F) 로 유지됩니다.

**참고:** 더운 물과 차가운 물용 수도꼭지를 다 틀어 놓았는지 확인하십시오. 안 그런 경우, 자동 온도 조절 장치가 적절히 작동하지 않습니다.

수준	용도
<b>더움</b> 111°F(44°C) 이상	흰색 또는 옅은 색 ( 파스텔 ) 세탁물 많이 더럽거나 기름기가 묻은 세탁물
<b>미지근함</b> 90°-110°F (32°-43°C)	밝은 색 세탁물 조금 더럽거나 중간 정도 더러운 세탁물
<b>차가움</b> 70°-90°F (21°-32°C )	탈색이나 변색이 되는 색의 세탁물 조금 더러운 세탁물

**참고:** 세탁온수가 21°C(70°F) 미만일 경우, 세제가 잘 용해되지 않습니다. 더러움을 깨끗이 하기가 어렵습니다. 일부 의류의 경우, 착용할 때 생긴 구김이 퍼지지 않으며 스팀 ( 의류 겉면에 작은 보풀 같은 문침의 형성 ) 이 늘어납니다.

7. ( 선택 기능 ) 일부 모델의 경우, EXTRA RINSE ( 추가 행굼 ) 선택기가 설치되어 있습니다. 세탁 코스 마지막 부분에 추가 행굼과 탈수를 하기 원하는 경우, EXTRA RINSE ( 추가 행굼 ) 선택기를 ON ( 켜 ) 으로 맞추십시오. 일부 모델의 경우, Extra Rinse ( 추가 행굼 ) 기능이 세탁 코스의 한 부분입니다.
8. ( 선택 기능 ) 일부 모델의 경우, END OF CYCLE SIGNAL ( 코스 종료 신호음 ) 선택기가 설치되어 있습니다. 세탁기가 세탁 코스가 끝났음을 알리기를 원하는 경우 END OF CYCLE SIGNAL ( 코스 종료 신호음 ) 선택기를 ON ( 켜 ) 으로 맞추십시오. 세탁 코스가 끝나자마자 세탁기로부터 꺼내야 할 옷 종류를 세탁할 때 이 신호음은 유용하게 사용할 수 있습니다.
9. 코스 조절 손잡이를 누르고 시계방향으로 돌려 원하는 세탁 코스에 맞추십시오. 용량 선택기에서 적은 양을 선택했을 경우, 줄여진 세탁 시간을 선택하십시오. " 세탁 코스 및 세탁 시간의 선정 " 을 참고하십시오.

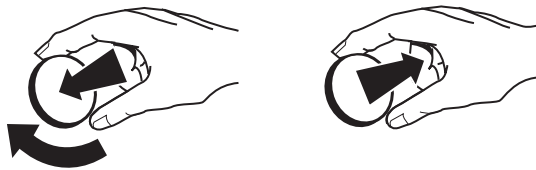

- 코스 조절 손잡이를 당겨 세탁기를 가동하십시오.
- 세탁기를 멈추게 하거나 다시 작동하게 하려면
- 세탁기를 어느 때에서나 **멈추게** 하려면, 코스 조절 손잡이를 누르십시오.
  - 세탁기를 **다시 작동하게** 하려면, 뚜껑을 닫고 ( 열려 있는 경우 ) 코스 조절 손잡이를 당기십시오.

**표백제 공급기가 설치되어 있지 않은 모델에서 표백제 넣기**  
원하시는 경우, 세탁기가 물살 전환을 시작한 후, 계량된 소독 표백 용액을 넣으십시오. 희석된 표백제를 옷 위가 아닌 세탁용 봉 주변으로 부어 넣으십시오. 희석되지 않은 표백제는, 접촉되는 옷을 손상케 합니다. ( " 소독 표백 용액 넣기 " 를 참고하십시오. )

**섬유 유연제 공급기가 설치되어 있지 않은 모델에서 섬유 유연제 넣기**  
원하시는 경우, 마지막 행굼 물에 계량된 섬유 유연 용액을 넣으십시오. 섬유 유연제는 항상 1/2-1 컵 (125~250 mL) 의 미지근한 물에 희석하십시오. 희석되지 않은 섬유 유연제는 옷에 얼룩을 남길 수 있습니다. ( " 섬유 유연 용액 넣기 " 를 참고하십시오. )

## 세탁코스 및 세탁시간의 선정

이 장에서는 세탁 코스에 대해 설명하고 여러분의 세탁물에 가장 적절한 코스를 선정할 수 있도록 도움을 줍니다. 각 코스는 옷의 종류와 더러워진 정도에 따라 선정할 수 있도록 설계되었습니다.

- 세탁기는 각 코스중에 잠깐씩 동작을 멈춥니다. 이와 같은 멈춤은 정상입니다. 세탁 코스중에 발생하는 소리에 대해서는 " 세탁기 사용 시 정상적으로 발생하는 소리 " 에 의거해 확인하십시오.
- 세탁 코스동안 어떤 일이 일어나는 지에 대해서는 " 세탁 코스에 대한 이해 " 에 의거해 확인하십시오.

**참고:** 본 가이드는 여러 세탁기 모델의 기능을 나타낼 수 있도록 디자인되었습니다. 구입하신 세탁기는 설명되는 모든 코스를 갖추고 있지 않을 수 있습니다.

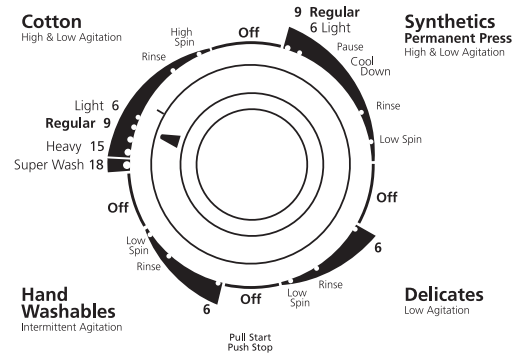

### Heavy ( 강력 ) 코스

이 코스의 특징은, 높은 속도의 물살 전환에 이어 잠깐 동안의 낮은 속도 물살 전환을 통해 뻣뻣한 옷과 최대 더러움 제거가 필요한 많이 더러워진 세탁물을 세탁하는 것입니다. 더러워진 정도에 따라 Super Wash ( 슈퍼 세탁 ) 나 Regular ( 일반 ) 코스를 선택하십시오. 보다 깨끗이 하기 위해, 세탁 코스에서 추천하는 세제 양의 2 배를 사용하십시오. 강력 코스는 Extra Rinse ( 추가 행굼 ) 기능이 이 세탁 코스의 한 부분입니다.

### Cotton ( 면 ) 코스

이 코스의 특징은, 높은 속도의 물살 전환에 이어 잠깐 동안의 낮은 속도 물살 전환을 통해 면과 마 ( 린넨 ) 로 된 세탁물을 세탁하는 것입니다. 높은 속도의 탈수는 건조 시간을 단축시켜 줍니다. 중간 정도 또는 많이 더러워진 세탁물의 경우, 보유하신 모델에 따라, 세탁 시간을 6-15 분 사이에서 선정하십시오. 약간 더러워진 세탁물의 경우 가장 짧은 세탁 시간을 선정하십시오.

**Super Wash ( 슈퍼 세탁 )** - 최대 더러움 제거가 필요한 많이 더러워진 의류를 세탁할 때 Super Wash ( 슈퍼 세탁 ) 를 선택하십시오. 세탁 코스에서 추천하는 세제 양의 2 배를 사용하십시오.

### Synthetics / Permanent Press ( 합성 섬유 / 영구 가공된 섬유 ) 코스

이 코스의 특징은, 높은 속도의 물살 전환으로 시작해 점차 낮은 속도 물살 전환으로 바꾸어 영구 가공된 섬유나 합성 섬유를 세탁하는 것입니다. 이 코스는 온도를 낮춘 행굼과 저속의 최종 탈수를 통해 구김을 덜 가게 합니다. 약간 더럽거나 중간 정도 더러워진 세탁물을 세탁하기 위해, 보유하신 모델에 따라, 세탁 시간을 6-10 분 사이에서 선정하십시오.

### Delicates ( 섬세한 의류 ) 코스

이 코스의 특징은, 섬세한 의류나 세탁 가능한 니트류로부터 낮은 속도의 물살 전환을 통해 부드럽게 더러움을 제거하는 것입니다. 낮은 탈수 속도는 구김을 최소화합니다. 약간 더럽거나 중간 정도 더러워진 세탁물을 세탁하기 위해, 보유하신 모델에 따라, 세탁 시간을 3-9 분 사이에서 선정하십시오.

### Hand Washables( 손 빨래 ) 코스

이 코스의 특징은, 특별한 주의가 요구되는 품목을 단시간, 저속의 물살 전환 과정 및 짧은 담금 과정의 반복을 통해 부드럽게 더러움을 제거하는 것입니다. 낮은 탈수 속도는 구김을 최소화합니다. 1 회에 적은 양을 세탁하십시오. 세탁물이 수면에 떠 있는 것으로 보이면 ( 옷안에 갇혀진 공기 때문에 ) 코스 조절 손잡이를 눌러 세탁기를 멈추십시오. 세탁물을 물 안으로 밀어넣고 세탁기를 다시 가동하십시오.

### Quick Wash( 빠른 세탁 ) 코스

이 코스의 특징은, 낮은 속도의 물살 전환을 통해 부드럽게 더러움을 제거하고, 빠른 탈수를 통해 건조시간을 단축하는 것입니다. 빨리 세탁해야 될 약간 더러워진, 적은 양의 세탁물을 세탁하기 위해 이 코스를 선정하십시오.

### Soak( 담금 ) 코스

이 코스의 특징은, 잠깐 동안의 물살 전환과 담금을 통해, 세탁 전 처리가 필요한 많이 더러워졌거나 얼룩이 진 세탁물을 세탁하는 것입니다. 세탁물을 담글 때는 미지근한 물을 사용하십시오. 더운 물은 얼룩을 고착시킬 수도 있습니다. 제조 회사에 의해 권장된 양의 세제나 담금용 부가물을 넣으십시오. Soak( 담금 ) 코스가 끝나면 세제를 넣고 세탁 코스를 시작하십시오.

### Prewash( 예비 세탁 ) 코스

이 코스의 특징은, 잠깐 동안의 빠른 속도의 물살 전환을 통해 세탁 전 처리가 필요한 많이 더러워졌거나, 얼룩을 없애는 것을 보조하는 것입니다. 얼룩이 진 세탁물은 예비 세탁 시 미지근한 물을 사용하십시오. 더운 물은 얼룩을 고착시킬 수도 있습니다. Prewash( 예비 세탁 ) 코스가 끝나면 세제를 넣고 세탁 코스를 시작하십시오.

## 헹굼 및 탈수

많이 더러워진 세탁물을 세탁하기 위해 많은 양의 세제를 사용하거나, 세심한 주의가 요구되는 세탁물을 세탁할 때, 헹굼과 탈수를 더 해야 될 수도 있습니다.

1. 코스 조절 손잡이를 누르고 시계 방향으로 돌려 원하는 헹굼 셋팅에 맞추십시오.
2. 코스 조절 손잡이를 당기십시오. 세탁기는 선정된 용량 크기에 따라 물을 채우고, 물살 전환하고, 배수하고, 탈수하는 과정을 거칩니다.

**참고;** 추가 헹굼 기능이 부착되어 있으면 ( 일부 모델의 경우 ) " 세탁기 시동 " 을 참고하십시오.

## 배수 및 탈수

무거운 옷이나 세심한 주의가 요구되는 세탁물을 세탁할 때, 배수와 탈수를 통해 물의 양을 줄임으로써 건조시간을 줄이는데 도움을 줄 수도 있습니다.

1. 코스 조절 손잡이를 누른 뒤, 시계방향으로 돌려 원하는 탈수 셋팅에 맞추십시오.
2. 코스 조절 손잡이를 당기십시오. 세탁기는 배수하고, 탈수하는 과정을 거칩니다.

## 소독 표백 용액 넣기

소독 표백 용액은 항상 계량하십시오. 눈 짐작으로 하지 마십시오. 1 회 세탁 ( 용량 선택기 최대 경우 ) 에 1 컵 ( 250 mL ) 이상을 절대로 사용하지 마십시오. 안전한 사용을 위해 제조 회사의 사용법을 따라 주십시오. 옆지리지 않을 수 있는 용기를 사용하십시오.

1. 세탁기에 물이 차고 물살전환이 시작되게 하십시오.
2. 표백제를 세탁 코스 중에 넣어, 헹굼 코스 중에 배출될 수 있도록 하십시오. 표백제를 옷에 직접 닿지 않게 세탁용 봉 옆으로 부어 넣어 주십시오.
  - 세탁 라벨의 가이드를 따르십시오. 모직물, 견직물, 스판덱스, 아세테이트 또는 불에 타지 않는 직물에는 소독 표백제를 넣지 마십시오.
  - 소독 표백제를 넣고 담금 과정을 거칠 때는 담금용 물에 세제를 넣으십시오.

**참고:** 희석되지 않은 표백제는 접촉되는 의류를 손상케 합니다. 찢어지거나 구멍이 나거나 탈색 등의 손상이 발생할 수 있고, 몇 번 세탁 후까지 손상이 나타날 수도 있습니다.

## 섬유 유연 용액 넣기

항상 섬유 유연 용액을 1/2 내지 1 컵 ( 125-250 mL ) 의 미지근한 물에 희석하십시오. 희석되지 않은 섬유 유연 용액은 옷에 얼룩이 지게 할 수 있습니다.

- 마지막 헹굼 시에만, 희석된 섬유 유연 용액을 넣으십시오.
- 섬유 유연 용액은 다른 세탁 용품과 섞이면 안됩니다. 기름기 있는 얼룩이 질 수도 있습니다. 기름기 있는 얼룩을 없애기 위해서는, 얼룩을 적시고 세제 용액이나 비누로 문지르고 다시 세탁하십시오.
- 섬유 유연제를 지나치게 많이 넣으면 일부 품목 ( 기저귀나 수건 ) 의 흡수 능력이 떨어질 수 있습니다. 이와 같은 경우에는, 섬유 유연제를 적게 넣거나 매번 사용하지 마십시오.

## 세탁기 관리

### 세탁기 청소

#### 외부 청소

옆지리지진 세제나 표백제 등은 부드럽고 촉촉한 재질의 걸레나 스폰지로 닦아 주십시오. 때때로 세탁기 외부를 닦아 주십시오.

#### 내부 청소

세탁기 내부를 청소하기 위해 1 컵 ( 250 mL ) 의 소독 표백제와 2 컵 ( 500 mL ) 의 세제를 섞어 주십시오. 섞은 용액을 세탁기에 넣고 더운 물로 한 세탁 코스를 완전히 진행시켜 주십시오. 필요한 경우, 반복하십시오.

**참고:** 세탁기에 안전하게 사용할 수 있다고 표시된 세제만을 사용하여 경수의 사용으로 생긴 물질을 제거하십시오.

#### 섬유 유연 용액 공급기의 청소

그림과 같이 공급기를 주기적으로 미지근한 물로 씻어 주십시오. 공급기를 빼내기 위해서는, 공급기의 윗 부분을 양 손으로 잡고 엄지 손가락으로 누르며 위로 밀어 빼내십시오. 수도꼭지 아래에 놓고 공급기를 씻으십시오. 씻은 뒤 다시 끼어 넣으십시오.

**참고:** 이 공급기를 빼낸 상태에서 세탁을 하지 마십시오. 세제나 표백제를 이 공급기에 넣지 마십시오. 섬유 유연 용액용으로만 이 공급기를 사용하십시오.

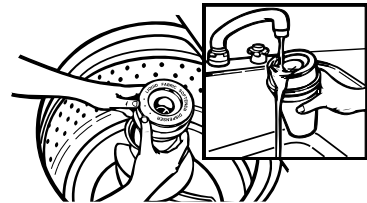

## 물 공급 호스

호스 파손으로 인한 문제가 발생하지 않도록 매 5 년마다 공급 호스를 바꾸어 주십시오. 호스의 상태를 주기적으로 살펴서 튀어 나왔거나, 꼬였거나, 파손되었거나, 닳았거나, 물이 새면 교체하십시오.

호스 교체 일자리를 지워지지 않는 사인펜으로 기재하십시오.

## 휴가, 보관, 이사 시 관리

세탁기를 얼지 않는 곳에 설치하고 보관하십시오. 호스 안에 물이 남아있을 수 있으므로 얼게 되면 세탁기에 손상을 줄 수도 있습니다. 0°C 이하의 기간동안 세탁기를 보관하거나 옮길 경우 겨울 대비를 해 주십시오.

### 사용하지 않을 때나 휴가 시 관리

집에 계실 때만 세탁기를 사용하십시오. 휴가를 가지거나 상당기간 세탁기를 안 사용하실 때에는 아래 내용을 따라 주십시오 :

- 세탁기의 플러그를 뽑거나 전원을 차단하십시오 .
- 세탁기에 연결된 수도꼭지를 잠그십시오 . 부재중 물이 넘치는 것 (수압의 갑작스러운 상승으로 인한)을 방지하는데 도움을 줍니다 .

### 세탁기 겨울 대비

1. 수도꼭지를 모두 잠그어 주십시오 .
2. 물 공급 호스를 떼어 내고 물을 빼내어 주십시오 .
3. 회전조 안에 1 L 의 R.V. 형 부동액을 넣어 주십시오 .
4. 세탁기를 배수와 탈수 셋팅 (" 배수 및 탈수 " 부분 참조 )에서 약 30 초간 작동시켜 부동액과 물을 섞으십시오 .
5. 플러그를 뽑거나 전원을 차단하십시오 .

### 다시 세탁기 사용을 위해서는

1. 수도 공급관과 호스를 씻어 내십시오 .
2. 물 공급 호스를 다시 연결하십시오 .
3. 수도꼭지를 다시 틀어 주십시오 .
4. 플러그를 연결하거나 전원을 다시 켜 주십시오 .
5. 부동액을 씻어 내기 위해 1 컵 (250 mL) 의 세제를 넣고 , 한 세탁 코스를 완전히 진행시키십시오 .

## 문제 해결 요령

서비스를 요청하기 전에 아래 제안된 해결책을 시도하십시오 . 시간과 비용을 절약할 수도 있습니다 ...

### 세탁기에 물이 채워지지 않거나 행굼 / 물살 전환이 이루어지지 않습니다

- **아래 사항을 확인하십시오 :**  
전원 공급선이 3 구용 접지 플러그에 꽂혀 있습니까?  
코스 조절 손잡이의 표시가 세탁 코스와 약간 어긋나 있는 경우 ?  
코스 조절 손잡이를 약간 오른쪽으로 돌리고 잡아당겨 시작되게 하십시오 .  
물 공급 밸브 여과망이 막혀 있습니까?  
더운 물과 찬 물 수도꼭지가 모두 열려 있습니까?  
물 공급 호스가 꼬여 있습니까?
- **물 차는 높이가 너무 낮거나 물이 완전히 차지 않는 것처럼 보입니까?**  
세탁용 봉의 맨 윗 부분이 가장 높은 물 높이보다 훨씬 높습니다 .  
그렇기 때문에 , 물이 완전히 차지 않는다고 보여질 수 있습니다 .  
이런 경우 정상입니다 .

### 세탁기가 동작을 멈추었습니다

- **아래 사항을 확인하십시오 :**  
전원 공급선이 3 구용 접지 플러그에 꽂혀 있습니까?  
코스 조절 손잡이의 표시가 세탁 코스와 약간 어긋나 있는 경우 ?  
코스 조절 손잡이를 약간 오른쪽으로 돌리고 잡아당겨 시작되게 하십시오 .  
물 공급 밸브 여과망이 막혀 있습니까?  
더운 물과 찬 물 수도꼭지가 모두 열려 있습니까?  
물 공급 호스가 꼬여 있습니까?
- **플러그에 전원이 공급되고 있습니까 ?**  
전원을 확인하거나 전기공을 부르십시오 .
- **휴즈가 끊어졌거나 배전판에서 차단되었습니까 ?**  
문제가 해결되지 않는다면 전기공을 부르십시오 .
- **연장선을 쓰고 있습니까 ?**  
연장선을 쓰지 마십시오 .
- **세탁기가 Synthetics/Permanent Press( 합성 섬유 / 영구 가공된 섬유 ) 코스 또는 Hand Washables( 손 빨래 ) 코스에서 정상적으로 잠깐 멈춘 것입니까 ?**  
세탁기는 Synthetics/Permanent Press( 합성 섬유 / 영구 가공된 섬유 ) 코스에서 약 2 분간 멈춥니다 . 코스가 계속되도록 기다리십시오 .  
Hand Washables( 손 빨래 ) 코스 ( 일부 모델에서 )의 경우 , 물살 전환과 담금 과정의 기능이 있습니다 .
- **과다하게 세탁물을 집어 넣었습니까 ?**  
보다 적은 양의 세탁물을 세탁하십시오 .

### 세탁기가 배수 또는 탈수를 하지 않습니다

- **배수 호스가 막혔거나 배수 호스의 끝이 마루면보다 72 inches (183 cm) 이상에 위치했습니까 ?**  
배수 호스의 바른 설치에 대해서는 설치 가이드를 참조하십시오 .
- **뚜껑이 열려 있습니까 ?**  
가동 중에는 뚜껑이 항상 닫혀 있어야 합니다 .
- **지나친 비누 거품이 일어납니까 ?**  
세제를 항상 계량하십시오 . 제조 회사의 사용 방법을 따르십시오 . 연수가 공급되는 경우 , 세제를 적게 사용해야 할 수 있습니다 .
- **전압이 낮습니까 ?**  
공급 전원을 확인하거나 전기공을 부르십시오 . 연장선을 사용하지 마십시오 .

### 세탁기가 계속해서 물을 채우고 배수하거나 , 코스가 진행되지 않는 듯 보입니다

- **배수 호스의 맨 윗 부분이 세탁기의 물 높이보다 낮을 경우 ?**  
배수 호스의 맨 윗 부분이 세탁기의 물 높이보다 높아야 합니다 .  
설치 가이드를 참조하십시오 .
- **배수 호스가 연결된 관에 너무 딱 맞거나 밀봉되어 있습니까 ?**  
배수 호스는 약간의 여유를 가지고 확실하게 끼워져야 합니다 . 배수 호스를 테이프로 밀봉하지 마십시오 . 공기가 드나들 간격이 있어야 합니다 . 설치 가이드를 참조하십시오 .

## 세탁기가 소음을 냅니다

- **세탁물이 균형을 이루었고 세탁기가 균형을 이루었습니까?**  
세탁물은 균형을 이루어야 하고 너무 많이 넣지 말아야 합니다.  
세탁기는 균형을 이루어야 합니다. 앞 쪽 받침은 적절히 설치되어야 하고, 조임쇠는 조여져야 합니다. 뒷 쪽 받침을 조절하십시오.  
( 필요시 ) 설치 가이드를 참조하십시오.
- **노란색 포장용 줄을 완전히 떼어 내셨습니까?**  
설치 가이드를 참조하십시오.
- **기어가 돌아가는 소리가 배수로부터 탈수로 코스가 바뀌면서 나든지, 세탁 중에 세탁용 봉 뒷 부분에서 클릭하는 소리가 납니까?**  
정상적으로 발생하는 소리입니다.

## 세탁기에서 물이 샌다

- **아래 사항을 확인하십시오:**  
공급 호스가 꼭 조여졌습니까? 공급 호스의 조임쇠가 바르게 자리 잡았습니까? 배수 호스의 조임쇠가 적절히 설치되어 있습니까?  
설치 가이드를 참조하십시오.
- **배수용 싱크나 배수가 막혀 있습니까?**  
배수용 싱크나 배수 파이프는 1 분에 17gallons (64 L) 의 물을 처리할 수 있어야 합니다.
- **세탁조나 세탁물로부터 물이 튀겨 나옵니까?**  
세탁기 가동 전 세탁조를 가운데 위치하게 하십시오.  
세탁물은 균형을 이루어야 하고 너무 많이 넣지 말아야 합니다. 물이 채워지거나 헹굼 물이 더해질 때, 세탁물에 튀겨 물이 넘칠 수 있습니다.  
세탁기는 균형을 이루어야 합니다. 앞 쪽 받침은 적절히 설치되어야 하고, 조임쇠는 조여 져야 합니다. 뒷 쪽 받침을 조절하십시오.  
( 필요시 ) 설치 가이드를 참조하십시오.
- **집안 배관에 문제가 있어 물이 새는지 확인하십시오.**

## 회전조 (바스켓) 가 비뚤어 졌습니다

- **세탁물을 넣을 때 회전조 (바스켓) 가 앞으로 당겨졌습니까?**  
세탁물은 균형을 이루어야 하고 너무 많이 넣지 말아야 합니다. 세탁기 가동 전 회전조 (바스켓) 를 가운데 위치하게 하십시오.
- **세탁물이 균형을 이루었고, 세탁기가 균형을 이루었습니까?**  
세탁물은 균형을 이루어야 하고 너무 많이 넣지 말아야 합니다.  
세탁기는 균형을 이루어야 합니다. 앞 쪽 받침은 적절히 설치되어야 하고, 조임쇠는 조여 져야 합니다. 뒷 쪽 받침을 조절하십시오.  
( 필요시 ) 설치 가이드를 참조하십시오.
- **회전조가 세탁 시 움직입니다.**  
정상입니다.

## 세탁용 봉 작동

- **세탁용 봉 뒷 부분이 느슨하게 조여져 있거나 한쪽 방향으로만 움직입니다.**  
정상입니다.

## 공급기가 막혔거나 표백제가 새어 나옵니다

- **세제와 섬유 유연제를 공급기에 넣을 때 제조사의 가이드를 따랐습니까?**  
세제와 섬유 유연제를 계량하고, 공급기에 조심스럽게 부어 넣으십시오. 앞질러진 세제와 섬유 유연제를 모두 닦아 내십시오.  
섬유 유연제를 섬유 유연제 공급기에서 희석하십시오.
- **분말 표백제나 원색 보호 표백제를 소독 표백 용액 공급기에 넣었습니까?**  
분말 표백제나 원색 보호 표백 용액은 회전조에 직접 넣으십시오.  
소독 표백 용액 공급기를 원색 보호 표백제용으로 사용하지 마십시오.

## 세탁물이 너무 젖었습니다

- **세탁되는 세탁물에 적절한 코스를 선택하셨습니까?**  
보다 빠른 탈수 속도의 코스로 바꾸어 주십시오. ( 기능이 있다면 )
- **찬 물 행굼이 사용되었습니까?**  
찬 물 행굼의 경우 미지근한 물 행굼보다 세탁물을 축축하게 합니다.  
정상입니다.

## 세탁물에 찌꺼기나 린트가 묻어 나옵니다

- **세탁물이 적절히 분류되었습니까?**  
린트가 생겨나는 세탁물 ( 수건, 장식용 우단실 ) 과 린트가 묻어나는 세탁물 ( 코르덴, 합성 섬유 ) 을 분류하십시오. 색 별로도 분류하십시오.
- **세탁물을 너무 많이 넣었습니까?**  
세탁물은 균형을 이루어야 하고 너무 많이 넣지 말아야 합니다. 세탁물을 너무 많이 넣었을 경우 린트가 세탁물에 걸릴 수 있습니다.  
세탁물을 너무 많이 넣지 마십시오.
- **아래 사항을 확인하십시오:**  
종이나 휴지가 주머니에 있었습니까?  
적정량의 세제를 사용하였습니까? 제조사의 가이드를 따르십시오.  
린트가 물속에 머물도록 충분한 양의 세제를 사용하십시오.  
세탁용수의 온도가 21°C(70°F) 미만입니까? 세탁용수의 온도가 21°C(70°F) 미만일 경우 세제가 완전히 용해되지 않습니다.

## 세탁물에 얼룩이 있습니다

- **세제와 섬유 유연제를 넣을 때 제조사의 가이드를 따랐습니까?**  
세제와 섬유 유연제를 계량하십시오. 더러움을 제거하고 더러움이 더 있을 수 있도록 충분한 양의 세제를 사용하십시오.  
섬유 유연제를 희석하고 코스의 헹굼 부분에서만 더하십시오. 섬유 유연제를 옷들에 떨구지 마십시오.
- **물에 철 ( 녹 ) 이 평균 이상 있습니까?**  
철 제거용 필터를 설치해야 될 수도 있습니다.
- **세탁물을 적절히 분류하였습니까?**  
어두운 색의 옷을 하얀 색과 밝은 색으로부터 분리하십시오.
- **세탁물을 바로 꺼냈습니까?**  
색이 옳기는 것을 막기 위해, 세탁이 끝나자마자 세탁물을 꺼내십시오.

## 세탁물에 구김이 있습니다.

- **세탁물을 바로 꺼냈습니까?**  
세탁이 끝나자마자 세탁물을 꺼내십시오.
- **세탁물에 맞는 세탁 코스가 선정되었습니까?**  
구김을 줄이기 위해 Synthetics/Permanent Press (합성 섬유/영구 가공된 섬유) 코스나, ( 기능이 있다면 ) 낮은 탈수 속도를 제공하는 코스를 선택하십시오.

# 서비스 요청

서비스를 요청하기 전에, " 문제 해결 요령 "을 참고해 주십시오. 시간과 비용을 절약할 수도 있습니다. 그래도 해결이 안되면, 세탁기를 구입한 대리점이나, Whirlpool 사 지정 서비스 회사에 연락하십시오.

문의 시, 구입 날짜, 모델 번호와 일련 번호를 준비해 주십시오. 더욱 신속, 정확한 서비스를 제공할 수 있게 합니다.

## 교체 부품이 필요한 경우

교체 부품이 필요한 경우, FSP® 공장 지정 부품만을 사용하시기를 권장합니다. 공장 지정 부품들은 Whirlpool® 제품의 부품과 같은 정밀도로 제작되었기 때문에, 크기와 성능면에서 일치합니다.

## 택 근처에서 FSP 교체 부품 구입처를 확인하시려면 :

세탁기를 구입한 대리점이나, Whirlpool 사 지정 서비스 회사에 문의하십시오.

- **세탁물을 세탁기에 너무 많이 넣었습니까 ?**  
세탁물은 균형을 이루어야 하고 너무 많이 넣지 말아야 합니다. 세탁물은 세탁 중 자유롭게 움직일 수 있어야 합니다.
- **구김을 펼 만큼 미지근한 세탁용수 또는 미지근한 행굼 용수가 사용되었습니까 ?**  
옷의 원형을 보존하는데 문제가 없다면, 미지근하거나 더운 물을 세탁용수로 사용하십시오. 차가운 행굼 물을 사용하십시오.
- **더운 물과 차가운 물 호스가 바뀌었습니까 ?**  
더운 물과 차가운 물 호스가 해당 수도꼭지에 연결되어 있는지 확인하십시오. 설치 가이드를 참조하십시오.

## 세탁물이 영켰습니다 / 꼬였습니다

- **세탁물을 너무 많이 넣었습니까 ?**  
세탁물은 균형을 이루어야 하고 너무 많이 넣지 말아야 합니다. 세탁물은 세탁 중 자유롭게 움직일 수 있어야 합니다.
- **옷들을 세탁용 봉 주변에 감쌌습니까 ?**  
세탁기에 느슨하게 세탁물을 넣으십시오. 세탁용 봉 주변에 옷을 감싸서 놓지 마십시오.

## 회색을 띄게 된 하얀 색, 지저분해진 색

- **세탁물을 적절히 분류하였습니까 ?**  
흰 옷과 색깔이 있는 옷을 함께 빨 때 색이 옮길 수 있습니다. 어두운 색의 옷을 하얀 색과 밝은 색으로부터 분리하십시오.
- **세탁용수 온도가 너무 낮습니까 ?**  
옷의 원형을 보존하는데 문제가 없다면, 미지근하거나 더운 물을 세탁용수로 사용하십시오. 많이 더럽거나 기름기가 묻은 세탁물 세탁 시 더운 물의 온도는 최소 44°C(111°F)가 되어야 합니다.
- **세제를 충분히 사용하였습니까 ? 경수가 공급되고 있습니까 ?**  
차가운 물이나 경수로, 많이 더러워진 세탁물을 세탁하는 경우, 세제를 더 많이 쓰십시오.
- **더운 물과 차가운 물 호스가 바뀌었습니까 ?**  
더운 물과 차가운 물 호스가 해당 수도꼭지에 연결되어 있는지 확인하십시오. 설치 가이드를 참조하십시오.

## 세탁물 손상

- **아래 사항을 확인하십시오 :**  
세탁 전 날카로운 물건을 주머니로부터 꺼냈습니까 ?  
세탁 전 주머니 내용물을 빼내고, 지퍼를 올리고, 스냅 ( 똑딱 단추), 혹은 채워 주십시오.  
끈, 장식 띠가 엉키는 것을 방지하기 위해 매어 있었습니까 ?  
세탁 전에 세탁물이 손상되지 않았습니까 ? 찢어졌거나 솔기가 터졌으면 세탁 전에 수리하십시오.
- **세탁물을 너무 많이 넣었습니까 ?**  
세탁물은 균형을 이루어야 하고 너무 많이 넣지 말아야 합니다. 세탁물은 세탁 중 자유롭게 움직일 수 있어야 합니다.
- **소독 표백제를 적절히 사용하였습니까 ?**  
세탁물에 직접 소독 표백제를 부어 넣지 마십시오. 옆질러진 표백제를 닦아 내십시오. 희석되지 않은 표백제는 옷을 상하게 합니다.
- **제조 회사의 세탁 가이드 라벨에 나와 있는 대로 세탁을 했습니까 ?**

8315981

© 2001 Whirlpool Corporation.  
판권 소유.

® Registered Trademark of Whirlpool, U.S.A.  
® 미국 Whirlpool 사의 등록상표입니다.

2/01  
Printed in U.S.A.  
미국에서 제작 및 출간