

This Owner's Manual is provided and hosted by [Appliance Factory Parts](#).

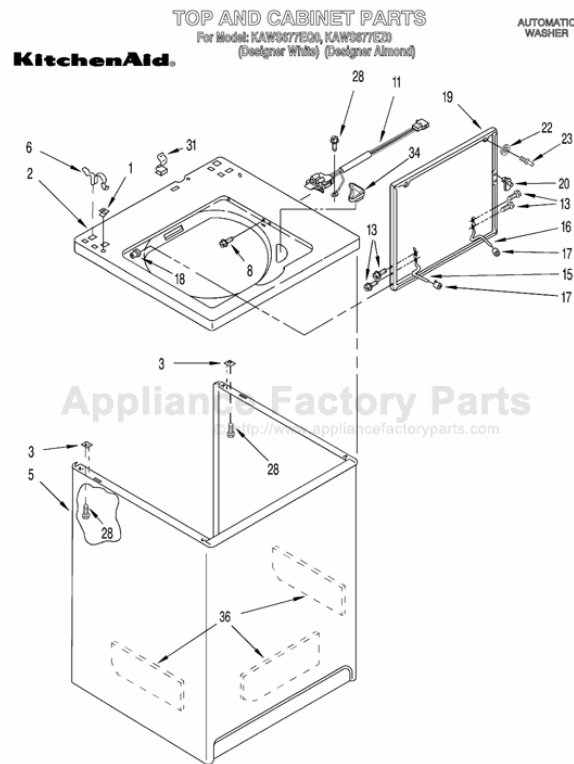

# WHIRLPOOL KAWS677EZ0 Owner's Manual

[Shop genuine replacement parts for WHIRLPOOL  
KAWS677EZ0](#)



.9-98 Litho in U.S.A. (mek)

1

Part No. 681400

[Find Your WHIRLPOOL Washer Parts - Select From 4132 Models](#)

----- Manual continues below -----

Models  
KAWS577E  
KAWS677E  
KAWS777E

# USE & CARE GUIDE

**KitchenAid®**

## Automatic Washer

A Note to You .....	2
Understanding Washer Safety .....	3
Getting to Know Your Washer .....	4
Operating Your Washer .....	5
Caring for Your Washer .....	12
Troubleshooting .....	13
Requesting Assistance or Service in the U.S.A. ....	17
Requesting Assistance or Service in Canada .....	18
Index .....	19
Warranty .....	20

In the U.S.A. for  
assistance or service,  
call the Consumer  
Assistance Center:

**1•800•422•1230**

In Canada for assistance  
or service, see page 2.

## A NOTE TO YOU

### Thank you for buying a KITCHENAID\* appliance!

KitchenAid designs the best tools for the most important room in your house. To ensure that you enjoy many years of trouble-free operation, we developed this Use and Care Guide. It contains valuable information concerning how to operate and maintain your new appliance properly and safely. Please read it carefully.

Also, please complete and mail the enclosed Product Registration Card.

If you need assistance or service, first see the "Troubleshooting" section of this book. After checking "Troubleshooting," additional help can be found by checking the "Requesting Assistance or Service" section.

When calling, you will need to know your appliance's complete model number and serial number. You can find this information on the model and serial number label (see diagram on page 4).

Keep this book and the sales slip together in a safe place for future reference. **You must provide proof of purchase or installation date for in-warranty service.**

Model Number _____	Builder/Dealer Name _____
Serial Number _____	Address _____
Date Installed _____	Phone _____

# UNDERSTANDING WASHER SAFETY

## Your safety is important to us.

This guide contains safety statements under warning symbols. Please pay special attention to these symbols and follow any instructions given. Here is a brief explanation of the symbol.



This symbol alerts you to hazards such as fire, electrical shock, or other injuries.

## IMPORTANT SAFETY INSTRUCTIONS

**WARNING** – To reduce the risk of fire, electric shock, or injury to persons when using the washer, follow basic precautions, including the following:

- Read all instructions before using the washer.
- Do not wash articles that have been previously cleaned in, washed in, soaked in, or spotted with gasoline, dry-cleaning solvents, other flammable, or explosive substances as they give off vapors that could ignite or explode.
- Do not add gasoline, dry-cleaning solvents, or other flammable, or explosive substances to the wash water. These substances give off vapors that could ignite or explode.
- Under certain conditions, hydrogen gas may be produced in a hot water system that has not been used for 2 weeks or more. **HYDROGEN GAS IS EXPLOSIVE.** If the hot water system has not been used for such a period, before using the washing machine, turn on all hot water faucets and let the water flow from each for several minutes. This will release any accumulated hydrogen gas. As the gas is flammable, do not smoke or use an open flame during this time.
- Do not allow children to play on or in the washer. Close supervision of children is necessary when the washer is used near children.
- Before the washer is removed from service or discarded, remove the door.
- Do not reach into the washer if the tub or agitator is moving.
- Do not install or store the washer where it will be exposed to the weather.
- Do not tamper with controls.
- Do not repair or replace any part of the washer or attempt any servicing unless specifically recommended in this Use and Care Guide or in published user-repair instructions that you understand and have the skills to carry out.
- See Installation Instructions for grounding requirements.

– SAVE THESE INSTRUCTIONS –

# GETTING TO KNOW YOUR WASHER

The parts and features of your washer are illustrated on this page. Become familiar with all parts and features before using your washer. Page references are included next to some features. Refer to those pages for more information about the features.

**NOTE:** The drawings in this book may vary from your washer model. They are designed to show the different features of all models covered by this book. Your model may not include all features.

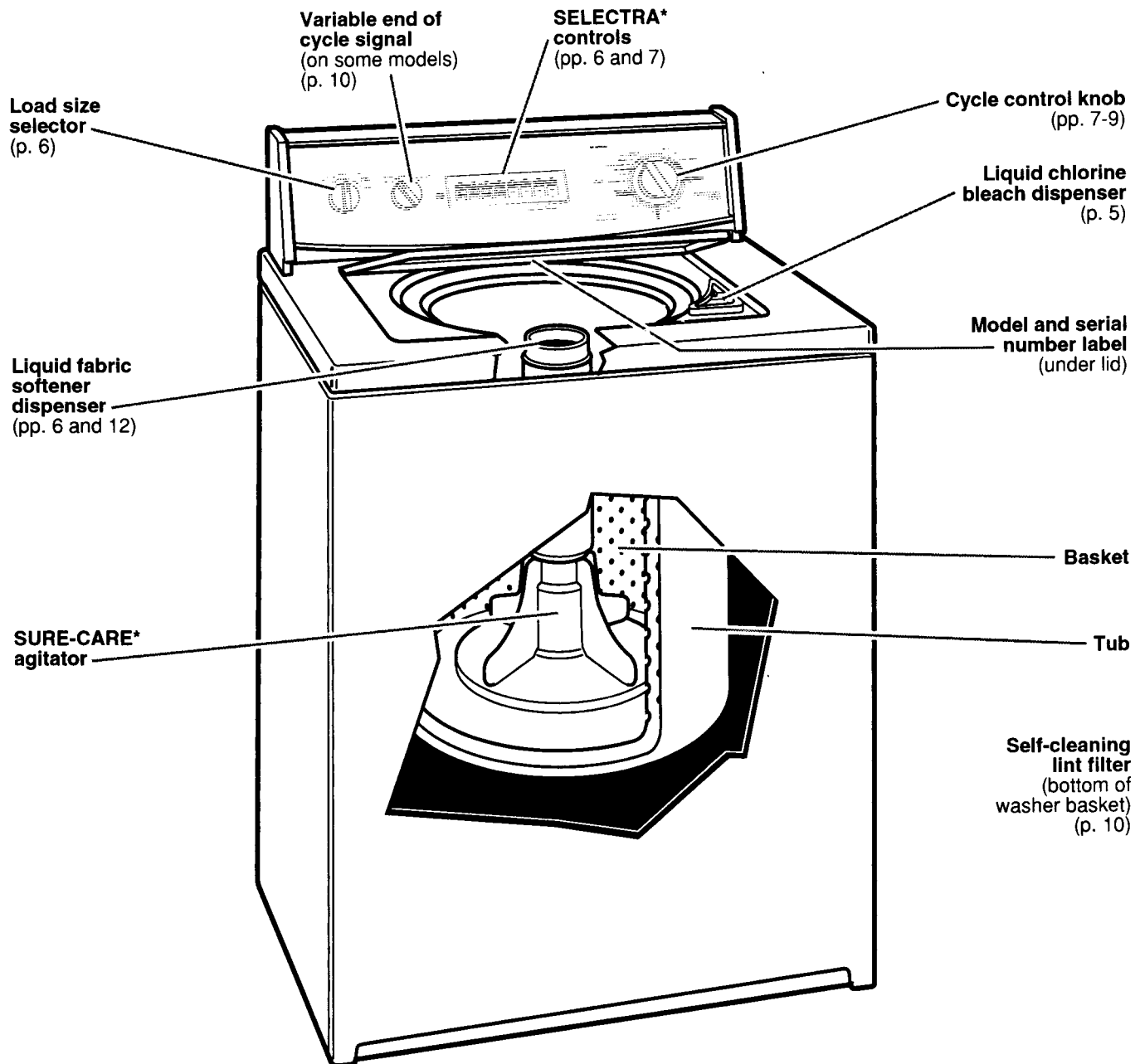

# OPERATING YOUR WASHER

To get the best washing results possible, you must use your washer correctly. This section tells you how to use your washer properly and efficiently.

## Using your washer

### ⚠ WARNING



#### Explosion Hazard

Never place items in the washer that are dampened with gasoline or other flammable fluids.

Do not wash or dry items soiled with vegetable or cooking oils because they may contain some oil after laundering.

Doing so can result in death, explosion, or fire.

### ⚠ WARNING



#### Electrical Shock Hazard

Plug into a grounded 3 prong outlet.

Do not remove ground prong.

Do not use an adapter.

Do not use an extension cord.

Failure to follow these instructions can result in death, fire, or electrical shock.

1. Measure detergent and pour it into the washer.

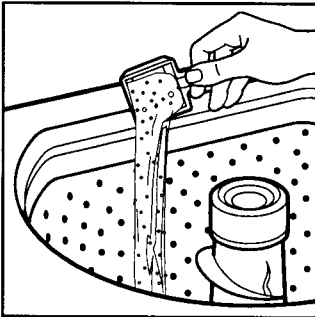

- If desired, you may also add powder or liquid color safe bleach.
- Add extra detergent for the Extra Wash cycle.

2. Drop a sorted load of clothes loosely into your washer, filling to the top row of holes.

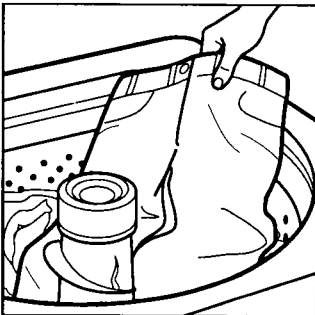

- Load evenly to maintain washer balance. Mix large and small items.
- Items should move easily through the wash water. Overloading can cause poor cleaning.
- To reduce wrinkling

of permanent press clothes and some synthetic knits, use a large load size to provide more space (see step 6).

3. (OPTIONAL STEP) Pour measured liquid chlorine bleach into the

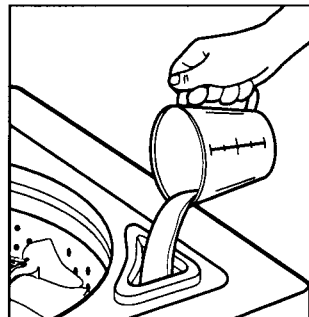

liquid chlorine bleach dispenser. Bleach will be diluted automatically during the wash part of the cycle.

- Never use more than 1 cup (250 mL) for a full load. Use less with a smaller load size.
- Follow the manufacturer's directions for safe use.

- To avoid spilling, use a cup with a pouring spout. Do not let bleach splash, drip, or run down into the washer basket.
- Make sure you use only liquid chlorine bleach in this dispenser.

continued on next page

# OPERATING YOUR WASHER

## Using your washer (cont.)

4. (OPTIONAL STEP) Pour measured **liquid fabric softener** into the liquid fabric softener dispenser.

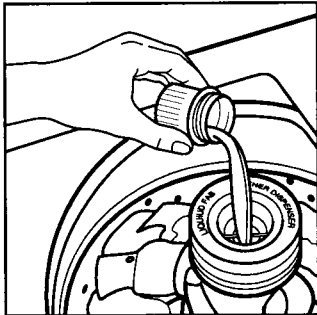

- Do not spill or drip any fabric softener on the clothes.
- Make sure you use only liquid fabric softener in this dispenser.

Dilute liquid fabric softener by filling the dispenser with warm water until liquid reaches the crossbar in the opening.

- Softener is added automatically during the rinse portion of the cycle.

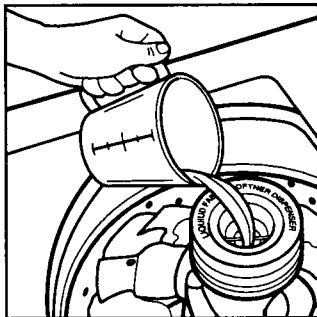

5. Close the washer lid.

6. Turn the Load Size selector to the correct setting for your wash load and the type of fabric being washed.

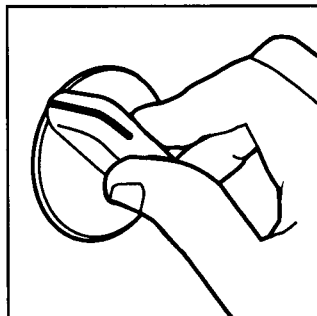

- Choose a load size that allows the load to move freely for best fabric care. See "Loading" on page 7.
- Change the setting after the washer has started filling by turning

the selector to a different setting.

7. Set the Water Temperature selector to the correct setting for the type of fabric and soils being washed.

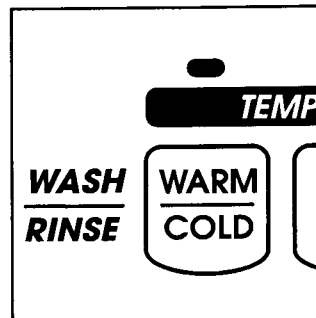

- Use the warmest water safe for fabric.

Follow garment label instructions.

- **HOT:** 130°F (54°C) or above.
  - Whites and pastels.
  - Heavy and greasy soils.
- **WARM:** 90 to 110°F (32 to 44°C).
  - Bright colors.
  - Moderate to light soils.
- **COLD:** 70 to 90°F (21 to 32°C).
  - Colors that bleed or fade.
  - Light soils.

8. (OPTIONAL STEP) Some models have an Extra Rinse selector. For an additional rinse and spin at the end of a wash cycle, set the Extra Rinse selector to ON.

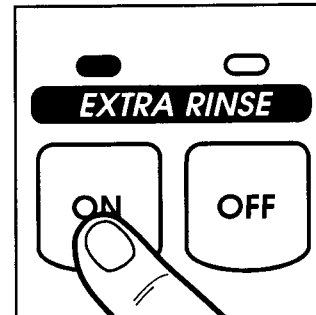

# OPERATING YOUR WASHER

## Using your washer (cont.)

9. (OPTIONAL STEP) Some models have a **HAND CARE\*** feature to gently clean fine washables that require delicate care (see page 9). Turn the Cycle Control Knob to Delicates/HandCare and set the HandCare selector to ON.



11. Push in the Cycle Control Knob and turn it clockwise to the wash cycle you want. See pages 8 and 9.  
 • Reduce the wash time when using a small load size setting.

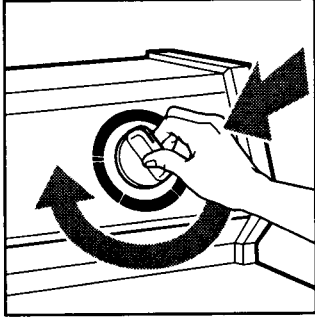

10. (OPTIONAL STEP) Some models have a Spin Speed option to give you either a HI or LOW spin speed.  
 • Select HI for better water extraction and to shorten drying times for cotton and heavyweight items like towels and jeans.  
 • Select LOW for reduced wrinkling

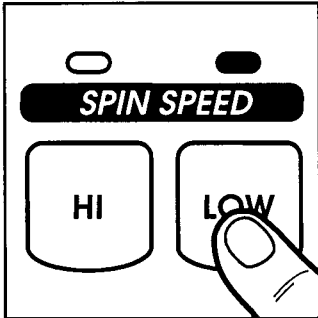

12. Pull out the Cycle Control Knob to start the washer.

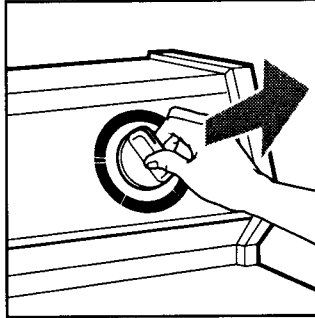

of permanent press and synthetic fabrics.

**NOTE:** Do not change the speed while the washer is running.

**NOTE:** To **stop** the washer at any time push in the Cycle Control Knob. To **restart** the washer, close the lid (if open) and pull out the Cycle Control Knob.

## Loading

### Loading suggestions

For these suggested full-sized loads, set the Load Size selector to the highest load size setting.

SUPER CAPACITY WASHERS			
<b>Heavy Work Clothes</b> 3 pair pants 3 shirts 4 pair jeans 1 coverall 1 overall	<b>Delicates</b> 3 camisoles 1 quilted robe 4 slips 4 panties 2 bras 2 nighties 1 baby's dress	<b>Towels</b> 10 bath towels 10 hand towels 14 wash cloths 1 bath mat	<b>Mixed Load</b> 3 double sheets 4 pillowcases 8 T-shirts 6 pair shorts 2 shirts 2 blouses 8 handkerchiefs

# OPERATING YOUR WASHER

## Selecting a cycle and time

This section describes the available wash cycles and will help you make the best cycle selections for your wash loads. Each cycle is designed for different types of fabric and soil levels.

**NOTE:** The washer pauses briefly throughout each cycle. These pauses are normal. Refer to page 11 to learn more about the sounds you may hear and what happens during a wash cycle.

## Model KAWS577E

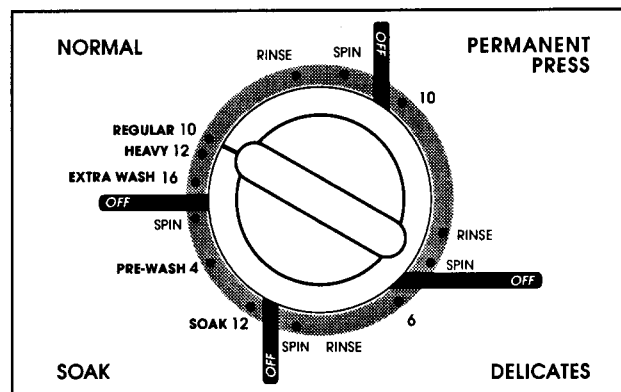

### Normal cycle

The Normal cycle features extended agitation time for cleaning cottons and linens, and longer spin times to shorten drying time. Select 10 or 12 minutes of wash time, depending on whether your load is moderately or heavily soiled.

**Extra Wash** – Select the 16-minute Extra Wash feature to wash heavily soiled loads that need maximum soil removal. Use two times the amount of recommended detergent for this cycle.

### Permanent Press cycle

The Permanent Press cycle features a cool-down rinse to reduce wrinkling. Use this 10-minute cycle for cleaning permanent press and some synthetic fabrics. Use low speed spin to minimize wrinkling.

### Delicates cycle

The Delicates cycle features a reduced agitation time for gentle soil removal. Use low speed spin to minimize wrinkling. Use this 6-minute cycle for cleaning lightly to moderately soiled delicate items and washable knits.

### Soak cycle

The Soak cycle features brief periods of agitation and soak time to help remove heavy soils and stains that need pretreatment.

- Use warm water when soaking laundry. Hot water can set stains.
- Use the amount of detergent or presoak additive recommended by the manufacturer.
- The Soak cycle automatically advances into the Pre-Wash cycle.

### Pre-Wash cycle

The Pre-Wash cycle features 4 minutes of agitation to help remove heavy soils and stains that need pretreatment. Once the Pre-Wash period ends, add detergent and start a new wash cycle.

# OPERATING YOUR WASHER

## Models KAWS677E and KAWS777E

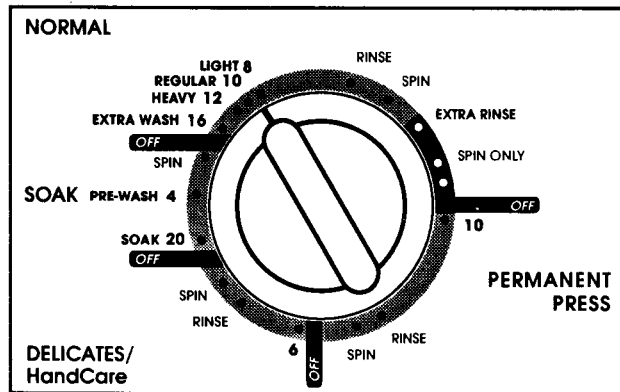

### Normal cycle

The Normal cycle features high agitation speed for cleaning cottons and linens, and steps through low and high speed spin to shorten drying time and minimize wrinkling. Select 8 (on model KAWS777E), 10, or 12 minutes of wash time, depending on whether your load is lightly, moderately, or heavily soiled.

**Extra Wash** – Select the 16-minute Extra Wash feature to wash heavily soiled loads that need maximum soil removal. Use two times the amount of recommended detergent for this cycle.

### Permanent Press cycle

The 10-minute Permanent Press cycle starts with high agitation and then steps to low for cleaning permanent press blends and synthetic fabrics. To maximize water removal but minimize wrinkling, this cycle features a cool-down rinse and a final spin that steps through extra low, low, and high spin.

### Delicates

The Delicates cycle can be used to gently clean delicate items and washable knits. This 6-minute cycle offers low agitation and spin speeds. To use this cycle, turn your Cycle Control Knob to DELICATES/HandCare, and select OFF with your HandCare selector.

### HAND CARE\* cycle

The HAND CARE cycle features brief low speed agitation and soak time (2 seconds agitation, 13 seconds soak) which is repeated for six minutes. Low spin speed reduces wrinkling. Use this cycle for cleaning lightly soiled hand washables.

To use this cycle, turn your Cycle Control Knob to Delicates/HandCare, and select ON with your HandCare selector.

### Garments are labeled "Hand Wash" because:

- The fiber or construction may be sensitive to agitation.
- The fabric contains sensitive dyes that may bleed. Properly sort and then use your HandCare cycle for gentle washing. Follow care label directions for drying. Items that may shrink should be dried flat. Block these items by gently stretching to original measurements. Woolens tend to shrink more the first time they are washed.
- If items appear to be floating due to trapped air, stop the washer by pushing in the Cycle Control Knob. Push items down into the water. Restart the washer.

### Soak cycle

The Soak cycle features brief periods of high agitation and soak time to help remove heavy soils and stains that need pretreatment.

- Use warm water when soaking laundry. Hot water can set stains.
- Use the amount of detergent or presoak additive recommended by the manufacturer.
- The Soak cycle automatically advances into the Pre-Wash cycle.

### Pre-Wash cycle

The 4-minute Pre-Wash cycle feature highspeed agitation to help remove heavy soils and stains that need pretreatment. Once the Pre-Wash period ends, add detergent and start a new wash cycle.

# OPERATING YOUR WASHER

## Rinse/drain and spin

### Rinse and Spin feature

When using extra detergent for heavily soiled clothes, or washing special-care items, you may find an extra rinse and spin is needed.



- For an additional rinse and spin, push in the Cycle Control Knob and turn it clockwise to any of the RINSE settings. The washer fills to the selected load size, agitates, drains, and spins.

**NOTE:** An Extra Rinse option is available on some models. See page 6.

### Drain and Spin feature

A drain and spin may help shorten drying times for some heavy fabrics or special-care items by removing excess water.

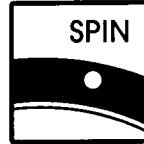

- For a drain and spin, push in the Cycle Control Knob and turn it clockwise to any of the SPIN settings. Then pull out the Cycle Control Knob. The washer drains, then spins.

The washer drains, then spins.

## Variable end of cycle signal

On some models there may be a variable end of cycle signal. This option allows your washer to sound a signal when a cycle is completed. This signal is helpful when you are washing items that should be removed from the washer as soon as a cycle ends.

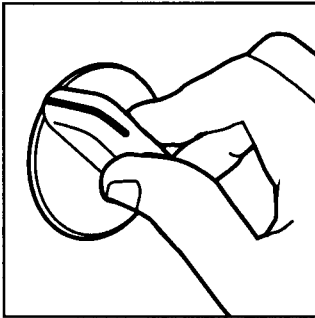

You can change the volume of the signal or turn it off completely.

## Self-cleaning lint filter

Your washer has a self-cleaning lint filter at the bottom of the basket. Wash and rinse water flow over the filter during agitation, separating the lint from the water. The lint spins out of the system during the spin part of the cycle.

If your washer drains into a tub, remove any lint collected in the tub or strainer.

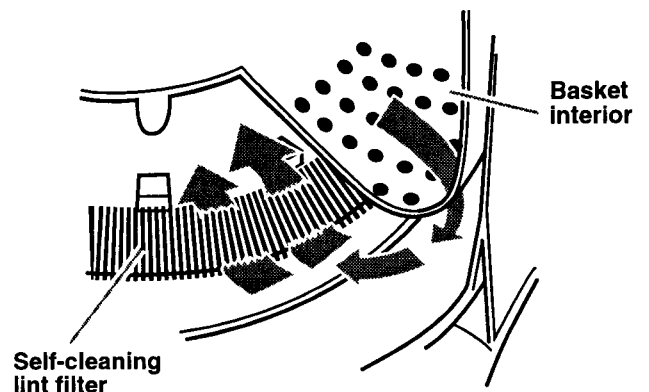

# OPERATING YOUR WASHER

## Understanding normal washer sounds

Your new washer may make sounds your old one didn't. Because the sounds may be unfamiliar, you may be concerned about them. Don't be; most of them are normal.

The following describes some of the sounds you may hear and what causes them.

### During washing

When you select a small load size setting, your washer has a lower water level. This may cause a clicking sound from the upper part of the agitator.

### During drain

If water is drained quickly from your washer (depending on your installation), you may hear air being pulled through the pump during the end of draining.

### After drain and before spin

When the cycle changes from draining to spinning, you may hear gears engaging.

## Understanding what happens in each cycle

When the Cycle Control Knob is set to a number and pulled out, the washer fills (to the selected load size) before agitation and timing start. The washer begins agitating immediately after filling; agitation occurs with the washer lid up or down.



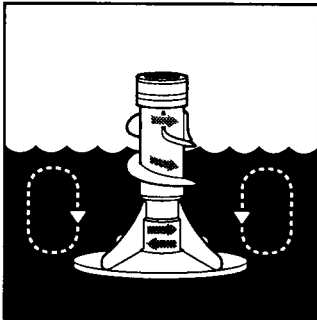

During agitation, the SURE-CARE\* agitator creates a continuous rollover action that provides a thorough cleaning of the wash load.









After agitation starts, the Cycle Control Knob turns clockwise until it points to an OFF area and the cycle ends.

**NOTE:** The washer pauses briefly throughout each cycle. These pauses are normal for washer operation.

### Sequence of cycles

WASH	
	Fill
	Wash selected time
	Drain No agitation
	Spin

<sup>†</sup> The Permanent Press cycle partially drains, fills, agitates briefly, and drains.

RINSE	
	Fill
	Rinse
	Drain-No agitation
	Spin-Spray rinse
	Spin
	Off

# CARING FOR YOUR WASHER

Proper care of your washer can extend its life. This section explains how to care for your washer properly and safely.

## Cleaning your washer

### Cleaning the exterior

Use a soft, damp cloth or sponge to wipe up any spills such as detergent or bleach. Occasionally wipe the outside of your washer to keep it looking new.



### Cleaning the interior

Clean your washer interior by mixing 1 cup (250 mL) of chlorine bleach and 2 cups (500 mL) of detergent. Pour this into your washer and run it through a complete cycle using hot water. Repeat this process if necessary.

**NOTE:** Remove any hard water deposits using only cleaners labeled as washer safe.

### Cleaning the liquid fabric softener dispenser

Flush dispenser periodically with warm water, as shown. Remove the dispenser by grasping the top of the dispenser with both hands and squeezing and pushing upwards with thumbs. Clean the dispenser by rinsing it under a water faucet. Replace it after cleaning.

**NOTE:** Do not wash clothes with this dispenser removed. Do not add detergent or bleach to this dispenser; it is for liquid fabric softener use only.

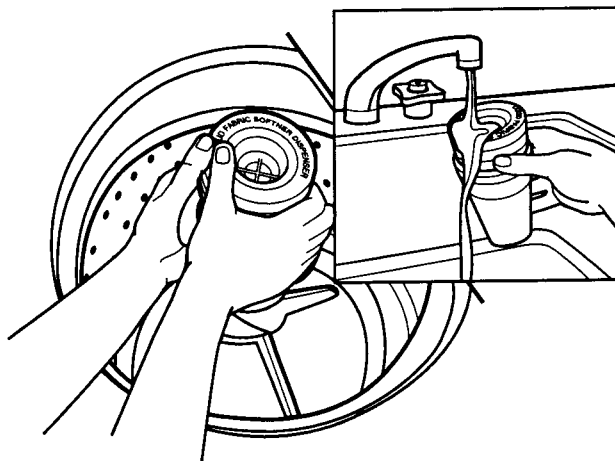

## Winter storage, moving, vacation care

Install and store your washer where it will not freeze. Because some water may stay in the hoses, freezing can damage your washer. If storing or moving your washer during freezing weather, winterize it.

### To winterize washer:

1. Shut off both water faucets.
2. Disconnect and drain water inlet hoses.
3. Put 1 quart (1L) of R.V.-type antifreeze in the basket.
4. Run washer on a drain and spin setting (see page 10) for about 30 seconds to mix the antifreeze and water.
5. Unplug the power supply cord.

### To use washer again:

1. Flush water pipes and hoses.

2. Reconnect water inlet hoses.
3. Turn on both water faucets.
4. Reconnect power supply cord.
5. Run the washer through a complete cycle with 1 cup (250 mL) of detergent to clean out antifreeze.

### Non-use or vacation care:

Operate your washer only when you are at home. If you will be on vacation or not using your washer for an extended period of time, you should:

- Unplug the power supply cord or turn off electrical power to the washer.
- Turn off the water supply to the washer. This helps avoid accidental flooding (due to a water pressure surge) while you are away.

# TROUBLESHOOTING

Most laundering problems are easily solved if you understand the cause. Check the following list for **common washing problems**. If you need further assistance, see "Requesting Assistance or Service" on pages 17 or 18.

## Common washing problems

Problem ...	Cause ...	Solution ...
Washer leaks <b>NOTE:</b> After checking these, check household plumbing.	<ul style="list-style-type: none"> <li>• Fill hoses not tight.</li> <li>• Fill hose washers not properly seated.</li> <li>• Drain hose clamp not properly installed or is off.</li> <li>• Drain is clogged.</li> <li>• Tub moved forward during unloading, causing water to deflect off of tub ring.</li> <li>• Unit not level, causing water to deflect off of tub ring.</li> <li>• Fill or spray rinses are deflecting off of load. Washer is overloaded or load is unbalanced.</li> </ul>	<ul style="list-style-type: none"> <li>• Tighten hoses. See Installation Instructions.</li> <li>• Reseat (reposition) washers. See Installation Instructions.</li> <li>• Clamp drain hose.</li> <li>• Unclog drain. Sink and standpipe must be able to handle 17 gallons of water per minute.</li> <li>• Ensure tub is centered before starting washer.</li> <li>• Ensure front feet are installed and nuts are tightened. Level washer.</li> <li>• Redistribute the load, or reduce load size.</li> </ul>
Washer won't drain/spin	<ul style="list-style-type: none"> <li>• Drain hose is clogged.</li> <li>• Lid is open.</li> <li>• End of drain hose more than 72 inches (190,9 cm) above floor.</li> <li>• Too much detergent – excessive sudsing.</li> <li>• Low voltage or using an extension cord.</li> </ul>	<ul style="list-style-type: none"> <li>• Unclog hose. See Installation Instructions for proper installation of drain hose.</li> <li>• Close the lid.</li> <li>• Lower drain hose.</li> <li>• Use less detergent.</li> <li>• Check electrical source or call electrician. Do not use extension cords.</li> </ul>
Wet loads	<ul style="list-style-type: none"> <li>• Wrong cycle for load being washed.</li> <li>• Cold rinses.</li> </ul>	<ul style="list-style-type: none"> <li>• Choose a cycle with a higher spin speed.</li> <li>• Cold rinses leave loads wetter than warm rinses. This is normal.</li> </ul>
Washer continues to fill/drain or cycle stuck <b>NOTE:</b> Washer pauses briefly throughout each cycle. This is normal.	<ul style="list-style-type: none"> <li>• Top of drain hose is lower than water level in washer.</li> <li>• Drain hose fits too tightly into standpipe.</li> <li>• Drain hose taped into standpipe.</li> </ul>	<ul style="list-style-type: none"> <li>• Raise the drain hose. It must be higher for proper operation.</li> <li>• Adjust drain hose for loose yet secure fit. See Installation Instructions.</li> <li>• Do not seal off drain hose with tape. The hose needs an air gap.</li> </ul>
Washer makes noise	<ul style="list-style-type: none"> <li>• Load is unbalanced.</li> <li>• Washer is not level.</li> <li>• Nuts on front feet not tight.</li> <li>• Yellow shipping strap with cotter pins not completely removed.</li> </ul>	<ul style="list-style-type: none"> <li>• Redistribute load.</li> <li>• Level washer. Reset rear leveling legs. See Installation Instructions.</li> <li>• Tighten nuts.</li> <li>• See Installation Instructions.</li> </ul>

continued on next page

# TROUBLESHOOTING

## Common washing problems (cont.)

Problem ...	Cause ...	Solution ...
Washer makes noise (contd.)	<ul style="list-style-type: none"> <li>• Gears engaging after drain and before spin.</li> <li>• Upper part of agitator clicks during wash.</li> </ul>	<ul style="list-style-type: none"> <li>• This is normal.</li> <li>• This is normal.</li> </ul>
Won't fill/rinse/agitate or wrong temperature	<ul style="list-style-type: none"> <li>• Power cord not plugged in.</li> <li>• Timer dial is not lined up.</li> <li>• Water inlet valve screens are plugged.</li> <li>• Water is turned off.</li> <li>• Hot and cold hoses are reversed.</li> <li>• Inlet hose is kinked.</li> </ul>	<ul style="list-style-type: none"> <li>• Plug in power cord.</li> <li>• Turn timer knob to the right slightly and pull to start.</li> <li>• Clean screens.</li> <li>• Turn on water.</li> <li>• Reverse hoses.</li> <li>• Straighten hoses.</li> </ul>
Washer stops	<ul style="list-style-type: none"> <li>• Power cord not plugged in.</li> <li>• No power at plug.</li> <li>• Fuse blown or circuit breaker open.</li> <li>• Using an extension cord.</li> <li>• Timer dial is not lined up.</li> <li>• Timer knob not pulled out.</li> <li>• Washer at pause in Permanent Press cycle (approximately 2 minutes).</li> <li>• Machine is overloaded.</li> </ul>	<ul style="list-style-type: none"> <li>• Plug in power cord.</li> <li>• Check electrical source or call electrician.</li> <li>• Replace fuse or reset circuit breaker. If problem continues, call electrician.</li> <li>• Do not use extension cords.</li> <li>• Turn timer to the right slightly and pull to start.</li> <li>• Set and pull out knob.</li> <li>• Allow cycle to continue.</li> <li>• Wash smaller loads.</li> </ul>
Agitator operation	<ul style="list-style-type: none"> <li>• The top of the agitator moves only in one direction.</li> <li>• The top of the agitator is loose.</li> </ul>	<ul style="list-style-type: none"> <li>• This is normal.</li> <li>• This is normal.</li> </ul>
Water level seems too low or washer not completely filling	<ul style="list-style-type: none"> <li>• The top of the agitator is much higher than the highest water level. This creates a perception of the washer not being full.</li> </ul>	<ul style="list-style-type: none"> <li>• This is normal.</li> </ul>
Washer tub is crooked	<ul style="list-style-type: none"> <li>• Tub is pulled forward when unloading.</li> <li>• Tub moves.</li> <li>• Unit not level.</li> </ul>	<ul style="list-style-type: none"> <li>• Push tub to center before starting.</li> <li>• This is normal.</li> <li>• Ensure front feet are installed and nuts tightened. Level washer. Reset rear leveling legs. See Installation Instructions.</li> </ul>

# TROUBLESHOOTING

## Common washing problems (cont.)

Problem ...	Cause ...	Solution ...
Residue or lint on load	<ul style="list-style-type: none"> <li>• Improper sorting.</li> <li>• Overloading.</li> <li>• Paper or tissue in pockets.</li> <li>• Not enough detergent.</li> <li>• Detergent not dissolving.</li> <li>• Wash water colder than 70°F (21°C).</li> </ul>	<ul style="list-style-type: none"> <li>• Sort lint givers (towels, chenille) from lint takers (corduroy, synthetics). Also sort by color.</li> <li>• Lint can be trapped in load if overloaded. Wash smaller loads.</li> <li>• Clean out pockets before washing.</li> <li>• Use enough detergent to hold lint in water.</li> <li>• Use wash water warmer than 70°F (21°C).</li> <li>• Use wash water warmer than 70°F (21°C).</li> </ul>
Tearing	<ul style="list-style-type: none"> <li>• Overloading. Improper use of washer.</li> <li>• Improper use of chlorine bleach.</li> <li>• Sharp items not removed from pockets; fasteners not fastened.</li> <li>• Items damaged before washing.</li> </ul>	<ul style="list-style-type: none"> <li>• Loads should move freely during wash. Wash smaller loads.</li> <li>• Do not pour chlorine bleach directly on load. Wipe up bleach spills. Undiluted bleach will damage fabrics.</li> <li>• Clean out pockets before washing. Zip zippers before washing.</li> <li>• Mend rips and broken threads in seams before washing.</li> </ul>
Stains on load	<ul style="list-style-type: none"> <li>• Improper use of fabric softener.</li> <li>• Iron (rust) in water.</li> <li>• Under use of detergent causing soil to be redeposited.</li> <li>• Dye transfer due to not sorting loads properly.</li> <li>• Dye transfer due to not unloading washer promptly.</li> </ul>	<ul style="list-style-type: none"> <li>• Dilute fabric softener and add to rinse portion of cycle only. Do not drip fabric softener on clothes.</li> <li>• Install an iron filter.</li> <li>• Use enough detergent to remove soil and hold it in suspension.</li> <li>• Sort dark clothing from whites and lights.</li> <li>• Unload the washer as soon as it stops.</li> </ul>
Load is wrinkled	<ul style="list-style-type: none"> <li>• Not removing load promptly.</li> <li>• Wrong cycle for fabrics being washed.</li> <li>• Overloading.</li> <li>• Wash water not warm enough to relax wrinkles. Using warm rinses.</li> <li>• Hoses reversed.</li> </ul>	<ul style="list-style-type: none"> <li>• Unload the washer as soon as it stops.</li> <li>• Use the Permanent Press cycle or another cycle with low spin speeds to reduce wrinkling.</li> <li>• Loads should move freely during wash. Wash smaller loads.</li> <li>• If safe for fabric, use warm or hot wash water. Use cold rinse water.</li> <li>• Reverse hoses.</li> </ul>

continued on next page

# TROUBLESHOOTING

## Common washing problems (cont.)

<b>Problem ...</b>	<b>Cause ...</b>	<b>Solution ...</b>
Load is tangled/ twisted	<ul style="list-style-type: none"><li>• Overloading.</li><li>• Clothes wrapped around agitator.</li></ul>	<ul style="list-style-type: none"><li>• Loads should move freely during wash. Wash smaller loads.</li><li>• Do not wrap items around agitator.</li></ul>
Clogged dispensers or bleach leaking.	<ul style="list-style-type: none"><li>• Not diluting softener.</li><li>• Use of color safe bleach in chlorine bleach dispenser.</li><li>• Improper use of chlorine bleach.</li></ul>	<ul style="list-style-type: none"><li>• Dilute fabric softener in the dispenser.</li><li>• Add powder or liquid color safe bleach directly to the basket. Do not use chlorine bleach dispenser for color safe bleach.</li><li>• Always measure bleach before adding to the dispenser. Carefully pour into the dispenser. Wipe up bleach spills.</li></ul>
Gray whites, dingy colors.	<ul style="list-style-type: none"><li>• Dye transfer.</li><li>• Wash temperature too low.</li><li>• Not enough detergent.</li><li>• Hard water.</li></ul>	<ul style="list-style-type: none"><li>• Sort dark clothes from whites and lights.</li><li>• Use hot or warm washes if safe for fabric. Hot water should be at least 130°F (54°C) to clean heavy or greasy soils.</li><li>• Use more detergent for washing heavy soils in cold or hard water.</li><li>• Use more detergent when washing in hard water.</li></ul>

# REQUESTING ASSISTANCE OR SERVICE IN THE U.S.A.

Before calling for assistance or service, please check "Troubleshooting" on pages 14-16. It may save you the cost of a service call. If you still need help, follow these instructions.

## If you need assistance or service in the U.S.A. ...

### Call the KitchenAid Consumer Assistance



Center toll free:  
1-800-422-1230.

When calling:

Please know the purchase date, and the complete model and serial number of your appliance (see page 2). This information will help us to better respond to your request.

#### Our consultants provide assistance with:

- Features and specifications on our full line of appliances.
- Installation information.
- Use and maintenance procedures.

- Accessory and repair parts sales.
- Do-it-yourself repair help.
- Specialized customer assistance (Spanish speaking, hearing impaired, limited vision, etc.).
- Referrals to local dealers, service companies, and repair parts distributors.

**KitchenAid service technicians** are trained to fulfill the product warranty and provide after-warranty service, anywhere in the United States.

To locate the authorized KitchenAid service company in your area, you can also look in your telephone directory Yellow Pages.

## If you need replacement parts ...

If you need to order replacement parts, we recommend that you only use factory authorized parts. These parts will fit right and work right, because they are made with the same precision used to

build every new KITCHENAID\* appliance. To locate factory authorized replacement parts in your area, call our Consumer Assistance Center telephone number or your nearest authorized service center.

## For further assistance ...

If you need further assistance, you can write to KitchenAid with any questions or concerns at:

KitchenAid Brand Home Appliances  
Consumer Assistance Center  
c/o Correspondence Dept.  
2000 North M-63  
Benton Harbor, MI 49022-2692

Please include a daytime phone number in your correspondence.

If the dealer, authorized servicer, and KitchenAid have failed to resolve your problem, you can contact the Major Appliance Consumer Action Program (MACAP). MACAP is a group of independent consumer experts that voices consumer views at the highest levels of the major appliance industry. MACAP will in turn inform us of your action.

Major Appliance Consumer Action Program  
20 North Wacker Drive  
Chicago, IL 60606

# REQUESTING ASSISTANCE OR SERVICE IN CANADA

Before calling for assistance or service, please check the "Troubleshooting" section. It may save you the cost of a service call. If you still need help, follow the instructions below.

## If you need assistance or service in Canada

### 1. If the problem is not due to one of the items listed in "Troubleshooting"†...

Contact the dealer from whom you purchased your appliance, or call the KitchenAid Canada Consumer Assistance Centre toll free, **8:30 a.m. – 6 p.m. (EST)**, at **1-800-461-5681**.



Please include a daytime phone number in your correspondence.

### 2. If you need service†...

Contact your nearest KitchenAid Canada Appliance Service branch or authorized servicing outlet to service your appliance. (See list below.)

† When asking for assistance or service, please provide a detailed description of the problem, your appliance's complete model and serial numbers, and the purchase date. (See page 2.) This information will help us respond properly to your request.

### KitchenAid Canada Appliance Service – Consumer Services

Direct service branches:

<b>BRITISH COLUMBIA</b>		1-800-665-6788
<b>ALBERTA</b>		1-800-661-6291
<b>ONTARIO</b> (except 807 area code)	Ottawa area Outside the Ottawa area	1-800-267-3456 1-800-807-6777
<b>MANITOBA, SASKATCHEWAN</b> and 807 area code in ONTARIO		1-800-665-1683
<b>QUEBEC</b>	Montreal (except South Shore) South Shore Montreal Quebec City Sherbrooke	1-800-361-3032 1-800-361-0950 1-800-463-1523 1-800-567-6966
<b>ATLANTIC PROVINCES</b>		1-800-565-1598

## For further assistance

If you need further assistance, you can write to KitchenAid Canada with any questions or concerns at:

Consumer Relations Department  
KitchenAid Canada  
1901 Minnesota Court  
Mississauga, Ontario L5N 3A7

Please include a daytime phone number in your correspondence.

# INDEX

This index is alphabetical. Look for the word or phrase you are interested in, then look for the page number.

<u>TOPIC</u>	<u>PAGE</u>	<u>TOPIC</u>	<u>PAGE</u>
ASSISTANCE		OPERATING .....	5-11
In Canada .....	18	PARTS/FEATURES .....	4
In U.S.A. ....	17	RINSE/DRAIN AND SPIN .....	10
CLEANING		SAFETY .....	3
Exterior .....	12	SOUNDS .....	11
Interior .....	12	SPIN SPEED .....	7
CYCLES .....	8-9	STORAGE .....	12
DISPENSERS		TROUBLESHOOTING .....	13
Liquid chlorine bleach .....	5	WARRANTY .....	20
Liquid fabric softener .....	6, 12	WASHER OPERATION	
EXTRA RINSE .....	6	Selecting a cycle and time .....	8-10
FEATURES/PARTS .....	4	Selecting a load size .....	6
HAND CARE* .....	7	Selecting a temperature .....	6
LOADING .....	7	Stopping/restarting .....	7
LINT FILTER .....	10	Using .....	5
		Using the dispensers .....	5, 6

# WASHER WARRANTY

LENGTH OF WARRANTY	KITCHENAID WILL PAY FOR	KITCHENAID WILL NOT PAY FOR
<b>TWO YEAR FULL WARRANTY FROM DATE OF PURCHASE</b>	Replacement parts and repair labor costs to correct defects in materials or workmanship. Service must be provided by an authorized KitchenAid servicing outlet.	<b>A. Service calls to:</b> <ol style="list-style-type: none"> <li>1. Correct the installation of the washer.</li> <li>2. Instruct you how to use the washer.</li> <li>3. Replace house fuses or correct house wiring.</li> <li>4. Correct house plumbing.</li> </ol>
<b>THIRD THROUGH FIFTH YEAR LIMITED WARRANTY FROM DATE OF PURCHASE</b>	For all models, replacement parts for the motor to correct defects in materials or workmanship. Replacement parts for the SELECTRA* controls if defective in materials or workmanship. For all models, replacement parts for the center post assembly bearings.	<b>B. Repairs when washer is used in other than normal home use.</b> <b>C. Damage resulting from accident, alteration, misuse, abuse, improper installation, or installation not in accordance with local electrical or plumbing codes.</b>
<b>THIRD THROUGH TENTH YEAR LIMITED WARRANTY FROM DATE OF PURCHASE</b>	Replacement parts for washer top/lid and cabinet assembly due to rust or defective in materials or workmanship. Replacement parts for any part of the gearcase assembly to correct defects in materials or workmanship. Replacement parts for the washer outer tub should it fail to contain water due to defects in materials or workmanship.	<b>D. Any labor costs during limited warranties.</b> <b>E. Replacement parts or repair labor costs for units operated outside the United States and Canada.</b> <b>F. Pickup and delivery. This product is designed to be repaired in the home.</b> <b>G. Repairs to parts or systems caused by unauthorized modifications made to the appliance.</b> <b>H. In Canada, travel or transportation expenses for customers who reside in remote areas.</b>

7/96

**KITCHENAID DOES NOT ASSUME ANY RESPONSIBILITY FOR INCIDENTAL OR CONSEQUENTIAL DAMAGES.** Some states or provinces do not allow the exclusion or limitation of incidental or consequential damages, so this exclusion or limitation may not apply to you. This warranty gives you specific legal rights and you may also have other rights which may vary from state to state or province to province.

**Outside the United States and Canada, a different warranty may apply. For details, please contact your authorized KitchenAid dealer.**

If you need assistance or service, first see the "Troubleshooting" section of this book. After checking "Troubleshooting," additional help can be found by checking the "Requesting Assistance or Service" section. In the U.S.A., call our Consumer Assistance Center at **1-800-422-1230**. In Canada, call KitchenAid Canada at one of the telephone numbers listed on page 18.

KitchenAid  
Benton Harbor, MI 49022-2692 U.S.A.

Modèles  
KAWS577E  
KAWS677E  
KAWS777E

# GUIDE D'UTILISATION ET D'ENTRETIEN

**KitchenAid®**

## Laveuse automatique

Note à l'utilisateur .....	2
Règles de sécurité .....	3
Pièces et caractéristiques .....	4
Fonctionnement de la laveuse .....	5
Entretien de la laveuse .....	13
Diagnostic .....	15
Demande d'assistance ou de service .....	20
Index .....	23
Garantie .....	24

Pour obtenir assistance  
ou service au Canada,  
voir page 2.

# NOTE A L'UTILISATEUR

## **Merci d'avoir acheté un appareil électroménager KITCHENAID\*!**

KitchenAid construit les meilleurs accessoires pour la pièce la plus importante de votre domicile. Pour garantir que cet appareil vous donne de nombreuses années de service sans problème, nous avons mis au point ce Guide d'utilisation et d'entretien. Il contient des renseignements appréciables qui vous aideront à utiliser et à entretenir votre appareil convenablement et en sécurité. Veuillez lire ces renseignements attentivement.

Veuillez aussi remplir et poster la carte d'enregistrement du produit ci-incluse.

Si vous avez besoin d'assistance ou de service, consulter d'abord la section "Diagnostic" dans cette brochure. Après avoir consulté "Diagnostic", on peut également obtenir de l'aide à la section "Demande d'assistance ou de service".

Lors de votre appel, vous devrez communiquer le numéro de série et le numéro de modèle de l'appareil. Vous pouvez trouver ces renseignements sur la plaque signalétique donnant le numéro de modèle et le numéro de série (voir le schéma à la page 4).

Conserver cette brochure et la facture de vente ensemble en lieu sûr pour consultation ultérieure. **Pour obtenir le service sous garantie, vous devez fournir une preuve d'achat ou la date d'installation.**

Numéro de modèle \_\_\_\_\_

Nom du marchand/constructeur \_\_\_\_\_

Numéro de série \_\_\_\_\_

Adresse \_\_\_\_\_

Date d'achat/installation \_\_\_\_\_

Téléphone \_\_\_\_\_

# REGLES DE SECURITE

## Nous nous soucions de votre sécurité.

Ce guide comporte des symboles et des mentions concernant la sécurité. Veuillez accorder une attention particulière à ces symboles et observer toutes les instructions. On présente ici une brève explication du symbole.



Ce symbole vous avertit de dangers tels qu'incendie, choc électrique, ou blessures.

## IMPORTANTES INSTRUCTIONS DE SÉCURITÉ

**AVERTISSEMENT** – Pour réduire les risques d'incendie, de choc électrique ou de blessures lors de l'utilisation de la laveuse, suivre les précautions fondamentales dont les suivantes:

- Lire toutes les instructions avant d'utiliser la laveuse.
- Ne pas laver des articles qui ont été nettoyés ou lavés avec de l'essence ou imbibés d'essence, solvants de nettoyage à sec, ou autres substances inflammables ou explosives; ces substances peuvent émettre des vapeurs susceptibles de s'enflammer ou d'exploser.
- Ne pas ajouter d'essence, solvant de nettoyage à sec ou autre produit inflammable ou explosif dans l'eau de lavage. Ces substances peuvent émettre des vapeurs susceptible de s'enflammer ou d'exploser.
- Dans certaines conditions, de l'hydrogène gazeux a pu se former dans un circuit d'eau chaude qui n'a pas été utilisé pendant 2 semaines ou plus. **LE GAZ HYDROGÈNE EST EXPLOSIBLE.** Si le circuit d'eau chaude n'a pas été utilisé pendant une telle période, avant d'utiliser la laveuse, ouvrir tous les robinets d'eau chaude et laisser l'eau s'écouler pendant plusieurs minutes par chaque robinet. Ceci permettra l'évacuation de l'hydrogène gazeux accumulé. Comme ce gaz est inflammable, ne pas fumer ou utiliser une flamme nue au cours de cette période.
- Ne pas laisser des enfants jouer sur la laveuse ou à proximité. Bien surveiller les enfants lorsque la laveuse est utilisée à proximité d'enfants.
- Avant de mettre la laveuse au rebut ou hors de service, enlever la porte.
- Ne pas tenter d'atteindre un article à l'intérieur de la cuve de la laveuse lorsque la cuve ou l'agitateur est en mouvement.
- Ne pas installer ou remiser cette laveuse à un endroit où elle serait exposée aux intempéries.
- Ne pas modifier les organes de commandes.
- Ne pas réparer ou remplacer un composant quelconque de la laveuse, ni entreprendre une opération de service, si ce n'est spécifiquement recommandé dans le manuel de l'utilisateur ou dans un manuel d'instructions de réparations destiné à l'utilisateur; il est alors essentiel que la personne concernée comprenne ces instructions et soit compétente pour les exécuter.
- Voir les instructions d'installation pour les exigences de liaison à la terre.

– CONSERVEZ CES INSTRUCTIONS –

# PIECES ET CARACTERISTIQUES

Les pièces et caractéristiques de la laveuse sont illustrées sur cette page. Il est bon de connaître toutes les pièces et caractéristiques avant d'utiliser la laveuse. Les pages de référence sont indiquées près de l'indication de certaines caractéristiques. Se référer à ces pages pour les détails au sujet de ces caractéristiques.

**REMARQUE :** Les illustrations de ce guide peuvent varier selon le modèle de votre laveuse. Ces illustrations sont destinées à montrer les différentes caractéristiques de tous les modèles couverts par ce guide. Le modèle que vous avez acheté peut ne pas comporter toutes les caractéristiques.

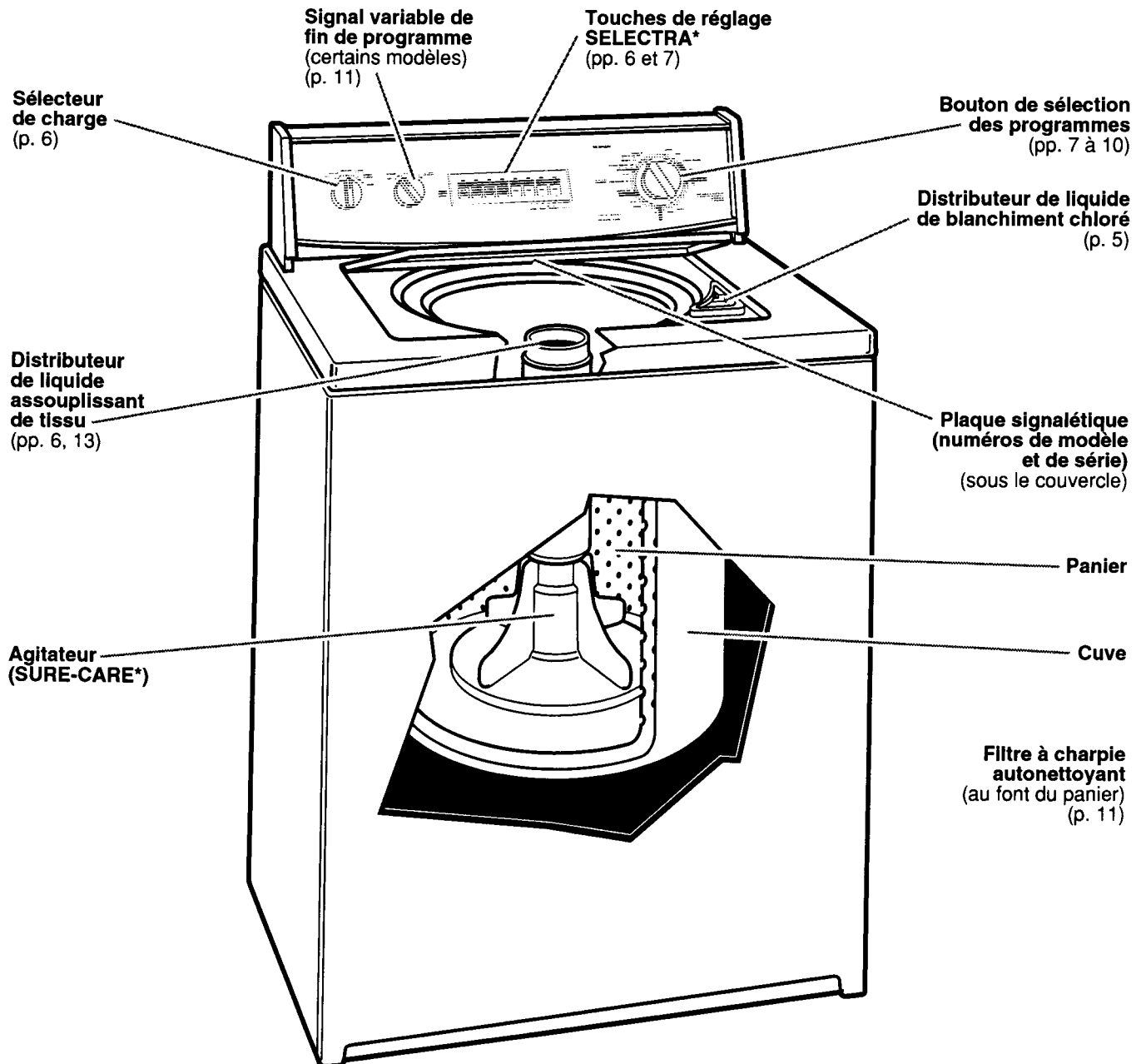

# FONCTIONNEMENT DE LA LAVEUSE

Pour obtenir les meilleurs résultats possibles de lavage, il convient d'utiliser la laveuse correctement. Cette section vous indique comment utiliser votre laveuse d'une façon sûre et efficace.

## Utilisation de la laveuse

### ⚠ AVERTISSEMENT



#### Risque d'explosion

**Ne jamais mettre des articles humectés d'essence ou autres fluides inflammables dans la laveuse.**

**Ne pas laver ou faire sécher des articles salis par des huiles végétales ou de cuisson car il pourrait en rester un résidu après le lavage.**

**Le non-respect de ces instructions peut causer un décès, une explosion ou un incendie.**

### ⚠ AVERTISSEMENT



#### Risque de choc électrique

**Brancher l'appareil uniquement sur une prise à 3 alvéoles reliée à la terre.**

**Ne pas enlever la broche de liaison à la terre.**

**Ne pas utiliser un adaptateur.**

**Ne pas utiliser un câble de rallonge.**

**Le non-respect de ces instructions peut causer un décès, un incendie ou un choc électrique.**

1. Mesurer la quantité nécessaire de détergent et le verser dans la laveuse.

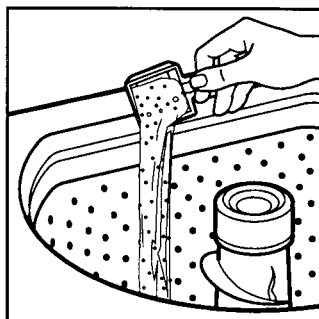

- Si désiré, vous pouvez aussi ajouter un agent de blanchiment en poudre ou liquide, sans danger pour les couleurs.
- Ajouter plus de détergent si le programme Extra Wash (lavage supplémentaire) est utilisé.

2. Ajouter une charge de linge trié sans le tasser dans la laveuse, en la remplissant jusqu'à la rangée supérieure des trous.

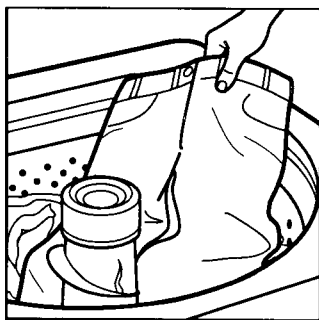

- Répartir la charge uniformément pour équilibrer la laveuse. Mélanger de gros articles avec de petits articles.
- Le linge doit se

déplacer facilement dans l'eau de lavage. Une surcharge peut causer un nettoyage médiocre.

- Pour réduire le froissement des articles à pressage permanent et de certains tricotés synthétiques, sélectionner le niveau d'eau correspondant à une grosse charge pour disposer de plus d'espace pour ces articles. (Voir page 6).

3. (ÉTAPE FACULTATIVE) Verser la quantité de

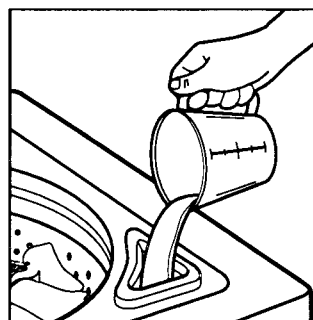

**liquide de blanchiment chloré** mesurée dans le distributeur de liquide de blanchiment chloré. Le liquide de blanchiment sera dilué automatiquement au cours de la partie de lavage du programme.

- Ne jamais utiliser plus de 250 mL (1 tasse)

- pour une charge complète. Utiliser une quantité moindre avec une charge plus petite.
- Suivre le mode d'emploi du fabricant pour un usage sûr.
- Utiliser une tasse avec un bec verseur pour éviter de renverser le liquide. Ne pas laisser le liquide de blanchiment éclabousser, dégoutter ou couler dans le panier de la laveuse.
- S'assurer d'utiliser seulement un agent de blanchiment liquide chloré dans ce distributeur.

suite à la page suivante

# FONCTIONNEMENT DE LA LAVEUSE

## Utilisation de la laveuse (suite)

4. (ÉTAPE FACULTATIVE) Verser la quantité mesurée

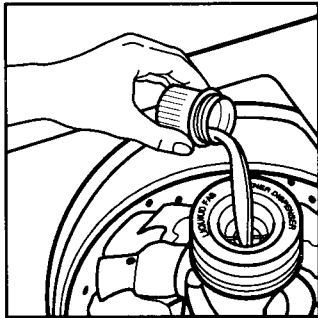

**d'assouplissant de tissu liquide** dans le distributeur d'assouplissant de tissu liquide.

- Ne pas renverser ni laisser dégoutter de l'assouplissant de tissu sur le linge.
- S'assurer d'employer

seulement un assouplissant de tissu liquide dans ce distributeur.

Diluer l'assouplissant de tissu liquide en remplissant

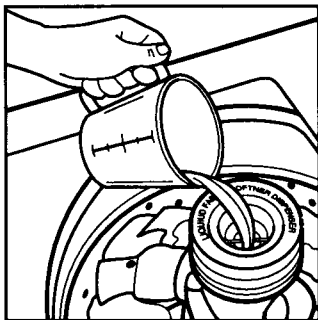

le distributeur d'eau tiède jusqu'à ce que le liquide atteigne le croisillon dans l'ouverture.

- L'assouplissant est ajouté automatiquement au cours de la section de rinçage du programme.

5. Fermer le couvercle de la laveuse.

6. Tourner le sélecteur de charge au réglage qui correspond à la quantité de la charge de linge et du genre de tissu à laver.

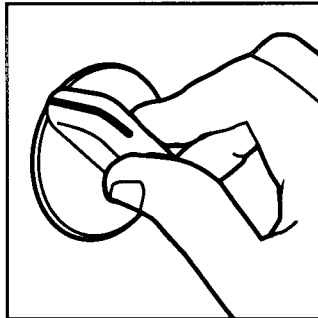

- Choisir une charge de linge qui permet au linge de se déplacer librement pour un meilleur soin des tissus. Voir "Chargement" à la page 7.

- Changer le réglage lorsque la laveuse a commencé à se remplir, en tournant le sélecteur à un réglage différent.

7. Tourner le sélecteur de température d'eau au réglage correct selon le genre de tissu à laver et les saletés à éliminer.

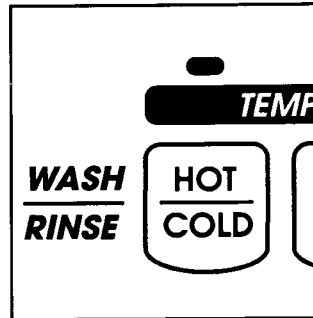

- Utiliser l'eau la plus tiède qui convient au tissu.

Suivre les instructions sur l'étiquette du vêtement.

- **HOT (CHAUDE)** : 54°C (130°F) ou plus
  - Blancs et pastels.
  - Saletés intenses et grasses.
- **WARM (TIÈDE)** : 32 à 44°C (90 à 110°F)
  - Couleurs vives.
  - Saletés modérées à légères.
- **COLD (FROIDE)** : 21 à 32°C (70 à 90°F)
  - Couleurs qui déteignent ou ternissent.
  - Saletés légères.

8. (ÉTAPE FACULTATIVE) Certains modèles comportent un sélecteur de rinçage supplémentaire. Pour un rinçage et un essorage supplémentaires à la fin d'un programme de lavage, régler le sélecteur Extra Rinse (rinçage supplémentaire) à ON (mise en marche).

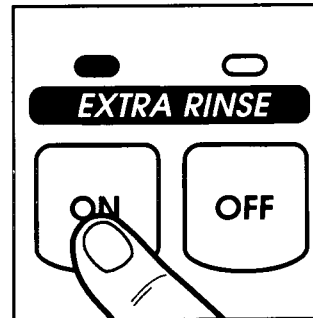

# FONCTIONNEMENT DE LA LAVEUSE

## Utilisation de la laveuse (suite)

9. (ÉTAPE FACULTATIVE) Certains modèles présentent la caractéristique **HAND CARE\*** (lavage manuel) pour traiter délicatement les articles délicats qui demandent un soin spécial (voir page 9). Pour utiliser cette caractéristique, tourner le bouton de réglage de programme

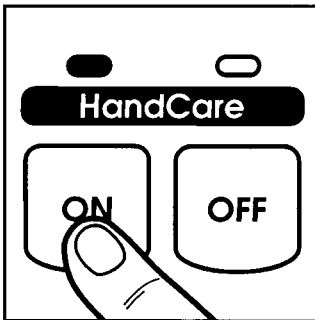

à Delicates/HandCare (lavage manuel/articiles délicats) et sélectionner ON (mise en marche) avec votre touche de réglage Handcare.

10. (ÉTAPE FACULTATIVE) Certains modèles présentent l'option Spin Speed (vitesse d'essorage) pour une vitesse d'essorage HI (élevée) ou LOW (faible).

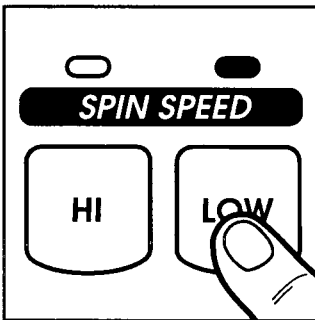

coton et épais comme les serviettes et les jeans.

- Sélectionner LOW (faible) pour réduire le froissement des tissus de pressage permanent et synthétiques.

**REMARQUE:** Ne pas changer la vitesse pendant que la laveuse est en marche.

11. Appuyer sur le bouton de sélection de programme et le tourner dans le sens horaire jusqu'au programme de lavage que vous désirez. Voir pages 8 à 10.
- Réduire le temps de lavage lors de l'utilisation du réglage pour petites charges de linge à laver.

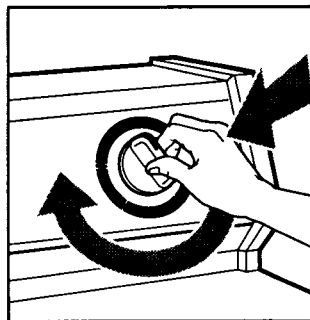

12. Tirer le bouton de sélection du programme pour commander la mise en marche de la laveuse.

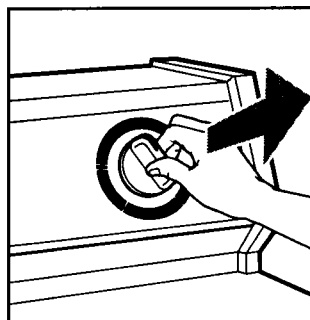

**REMARQUE:** Pour **arrêter** la laveuse à un moment quelconque, enfoncer le bouton de réglage de programme. Pour **remettre** la laveuse en marche, fermer le couvercle (s'il est ouvert) et tirer le bouton de réglage de programme.

## Chargement

### Suggestions de chargement

Pour ces exemples de charges complètes de la laveuse, régler le sélecteur de charge au plus haut réglage de charge.

#### LAVEUSES DE GRANDE CAPACITÉ

Vêtements de travail lourds	Articles délicats	Serviettes	Charge mixte
3 pantalons	3 camisoles	10 serviettes de bain	3 draps doubles
3 chemises	1 robe de chambre piquée	10 serviettes à main	4 taies d'oreiller
4 jeans	4 jupons	14 débarbouillettes	8 T-shirts
1 combinaison de travail	4 culottes	1 tapis de bain	6 shorts
1 salopette	2 soutiens-gorge		2 chemises
	2 chemises de nuit		2 chemisiers
	1 robe de bébé		8 mouchoirs

# FONCTIONNEMENT DE LA LAVEUSE

## Sélection d'un programme et de la durée de lavage

Cette section décrit les programmes de lavage disponibles et vous aidera à faire les meilleures sélections possibles de programme pour les charges de linge à laver. Chaque programme est destiné à différents types de tissus et niveaux de saletés.

**REMARQUE :** La laveuse fait de brèves pauses au cours de chaque programme. Ces pauses sont normales. Se référer à la pages 11 et 12 pour comprendre les bruits qu'on peut entendre pendant un programme et comprendre ce qui arrive durant un programme de lavage.

## Modèle KAWS577E

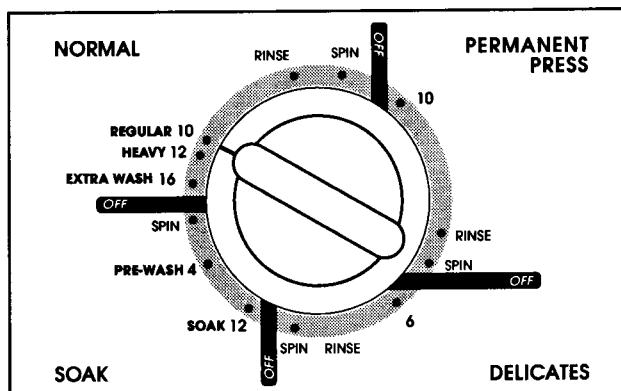

### Programme Normal (Normal)

Le programme Normal présente un temps d'agitation prolongé pour nettoyer les articles de coton et de toile, et des temps d'essorage plus longs pour réduire le temps de séchage. Sélectionner 10 ou 12 minutes de temps de lavage si votre charge est modérément ou très sale.

**Extra Wash (lavage supplémentaire)** – Choisir la caractéristique Extra Wash de 16 minutes pour laver les charges très sales qui ont besoin d'un nettoyage maximal. Utiliser pour ce programme deux fois la quantité recommandée de détergent.

### Programme Pressage permanent (Permanent Press)

Le programme Pressage permanent comporte une opération de rinçage de refroidissement et un essorage à basse vitesse pour réduire le froissement. Utiliser le programme de 10 minutes pour le nettoyage des tissus de pressage permanent et certains tissus synthétiques. Utiliser une vitesse basse d'essorage pour minimiser le froissement.

### Programme pour articles délicats (Delicates)

Le programme pour les articles délicats comporte une opération d'agitation à faible vitesse pour enlever en douceur la saleté du linge. Utiliser l'essorage à faible vitesse pour minimiser le froissement. Utiliser le programme de 6 minutes pour le nettoyage d'articles délicats et les tricotés lavables, de légèrement à modérément sales.

### Programme de trempage (Soak)

Le programme de trempage comporte de brèves périodes d'agitation et de trempage pour aider à enlever les grosses saletés et les taches qui nécessitent un prétraitement.

- Utiliser de l'eau tiède pour le trempage du linge. (L'eau chaude peut provoquer une fixation des taches).
- Utiliser la quantité de détergent ou d'additif de prétrempage recommandée par le fabricant.
- Le programme de trempage avance automatiquement dans le programme de prélavage.

### Programme de prélavage (Pre-Wash)

Le programme de prélavage comporte une agitation de 4 minutes pour aider à enlever les grosses saletés et les taches qui ont besoin d'un prélavage. Une fois la période de prélavage terminée, ajouter du détergent et commencer un nouveau programme de lavage.

# FONCTIONNEMENT DE LA LAVEUSE

## Modèles KAWS677E et KAWS777E

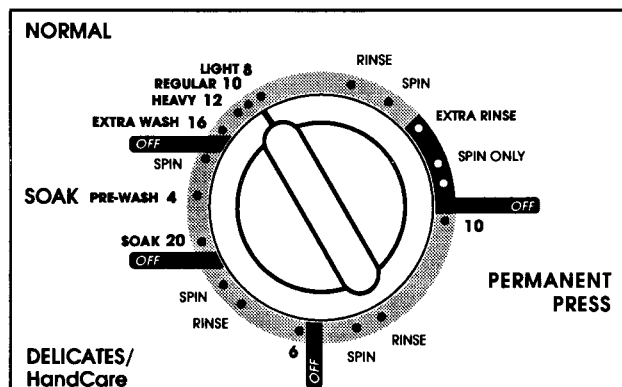

### Programme Normal (Normal)

Le programme Normal présente un temps d'agitation prolongé pour nettoyer les articles de coton et de toile, et des temps d'essorage plus longs pour réduire le temps de séchage. Sélectionner 8 (sur les modèles KAWS777E), 10 ou 12 minutes de temps de lavage si votre charge est légèrement, modérément ou très sale.

**Extra Wash (lavage supplémentaire)** – Choisir la caractéristique Extra Wash de 16 minutes pour laver les charges très sales qui ont besoin d'un nettoyage maximal. Utiliser pour ce programme deux fois la quantité recommandée de détergent.

### Programme Pressage permanent (Permanent Press)

Le programme Pressage permanent de 10 minutes commence par une agitation à haute vitesse et ensuite passe à une vitesse basse pour nettoyer les tissus de pressage permanent et les tissus synthétiques. Pour maximiser l'extraction de l'eau et minimiser le froissement, ce programme présente un rinçage de refroidissement et un essorage final qui passe par les essorages à vitesses très basse, basse et élevée.

### Programme pour articles délicats (Delicates)

Le programme pour les articles délicats peut être utilisé pour nettoyer délicatement les articles délicats et les tricots lavables. Ce programme de 6 minutes comporte des vitesses basses d'agitation et d'essorage. Pour utiliser ce programme, tourner le réglage de programme à DELICATES/HandCare et choisir OFF (arrêt) avec votre sélecteur HandCare.

### Programme de lavage manuel (HAND CARE\*)

Le programme HAND CARE présente une agitation à vitesse basse et un temps de trempage (agitation de 2 secondes, trempage de 13 secondes) qui se répète pendant 6 minutes. La vitesse basse d'essorage réduit le froissement. Utiliser ce programme pour nettoyer les articles lavables à la main, légèrement sales.

Pour utiliser ce programme, tourner le bouton de réglage de programme à Delicates/HandCare, et sélectionner ON (mise en marche) avec la touche de réglage HandCare.

#### Vêtements avec étiquette "Hand Wash" (lavable à la main) pour les raisons suivantes :

- La fibre ou la fabrication peut être sensible à l'agitation.
- Le tissu contient des teintures sensibles qui peuvent déteindre. Bien trier et ensuite utiliser votre programme HandCare pour le lavage d'articles délicats. Suivre le mode d'emploi sur l'étiquette pour le séchage. Les articles qui peuvent rétrécir doivent être séchés à plat. Bloquer ces articles en les étirant délicatement à leur dimension originale. Les articles en laine ont tendance à rétrécir davantage au premier lavage.
- Si les articles semblent flotter par suite d'air emprisonné, interrompre la laveuse en appuyant sur le bouton de réglage de programme. Submerger les articles. Remettre la laveuse en marche.

# FONCTIONNEMENT DE LA LAVEUSE

## Modèles KAWS677E et KAWS777E (suite)

### Programme de trempage (Soak)

Le programme de trempage comporte de brèves périodes d'agitation à haute vitesse et un temps de trempage pour aider à enlever les saletés et les taches intenses qui ont besoin d'un traitement préalable.

- Utiliser de l'eau tiède lors du trempage du linge. De l'eau chaude peut provoquer une fixation des taches.
- Utiliser la quantité de détergent ou d'additif de prétrempage recommandée par le fabricant.
- Le programme de trempage avance automatiquement au programme prélavage.

### Programme de prélavage (Pre-Wash)

Le programme de prélavage de 4 minutes comporte une agitation à haute vitesse pour aider à enlever les grosses saletés et les taches qui ont besoin d'un traitement préalable. Une fois que la période de prélavage se termine, ajouter le détergent et mettre en marche un nouveau programme de lavage.

## Rinçage/vidange et essorage

### Utilisation de la fonction Rinçage/ Essorage (Rinse and Spin)

Lors de l'utilisation d'une plus grande quantité de détergent pour le lavage du linge très sale ou pour le lavage d'articles de soins spéciaux, un rinçage et un essorage supplémentaires peuvent être nécessaires.

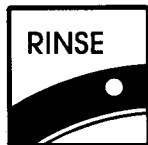

- Pour un rinçage et un essorage additionnels, appuyer sur le bouton de sélection du programme et le tourner dans le sens horaire jusqu'à l'un des réglages de rinçage. La laveuse se remplit jusqu'au niveau correspondant au volume de la charge de linge et exécute les opérations d'agitation, de vidange et d'essorage.

**REMARQUE :** Une option Extra Rinse est disponible sur certains modèles. Voir page 6.

### Utilisation de la fonction Vidange/ Essorage (Drain and Spin)

L'opération de vidange/essorage peut réduire le temps de séchage nécessaire pour certains tissus épais ou articles spéciaux, grâce à l'élimination de l'excès d'eau.

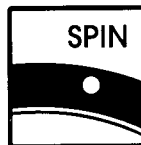

- Appuyer sur le bouton de sélection du programme et le tourner dans le sens horaire jusqu'à l'un des réglages d'essorage. Ensuite tirer le bouton de sélection du programme. La laveuse exécute l'opération de vidange, ensuite celle d'essorage.

# FONCTIONNEMENT DE LA LAVEUSE

## Signal variable de fin de programme

Certains modèles peuvent présenter un signal variable de fin de programme. Cette option permet à la laveuse de faire entendre un signal après la fin d'un programme. Ce signal est utile quand on lave des articles qui devraient être retirés de la laveuse dès que le programme se termine.

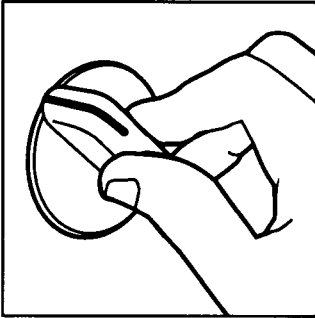

On peut modifier le volume du signal ou le rendre complètement insonore.

## Filtre à charpie autonettoyant

Votre laveuse possède un filtre à charpie autonettoyant au fond du panier de la laveuse. Au cours de l'agitation, l'eau de lavage et de rinçage passe sur le filtre qui retient les fibres textiles et les sépare de l'eau. Les fibres accumulées sont ensuite séparées du filtre par essorage et rejetées à l'égout au cours de la période de centrifugation du programme.

Si l'eau de lavage est rejetée dans un évier de buanderie, enlever la charpie qui s'accumule dans l'évier ou sur la crépine.

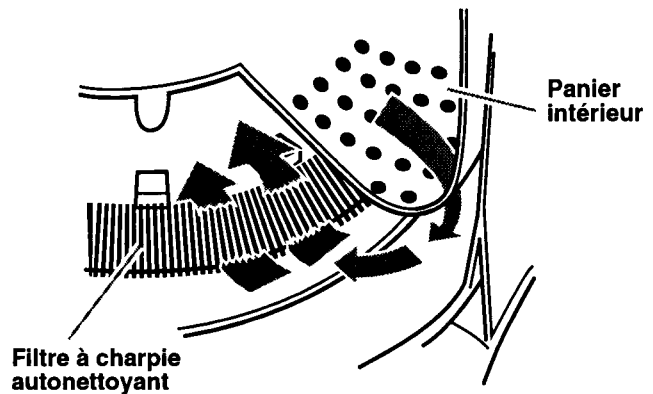

## Compréhension des bruits normaux de la laveuse

La nouvelle laveuse peut émettre des bruits que votre ancienne ne faisait pas. Comme les bruits ne sont pas familiers, vous vous inquiétez peut-être. Mais, ne vous en faites pas, car ces bruits sont normaux.

Les renseignements suivants décrivent certains des bruits que vous pouvez entendre et leur cause.

### Pendant le lavage

Lorsque vous choisissez le réglage pour une petite charge à laver, votre laveuse a un niveau d'eau plus bas. Avec ce niveau d'eau plus bas, on peut entendre un cliquetis de la portion supérieure de l'agitateur.

### Durant la vidange

Si l'eau est vidée rapidement de la laveuse (d'après l'installation), vous pouvez entendre de l'air attiré par la pompe pendant la fin de la vidange.

### Après la vidange et avant l'essorage

Lorsque le programme change de vidange à essorage, vous pouvez entendre les engrenages qui s'enclenchent.

# FONCTIONNEMENT DE LA LAVEUSE

## Compréhension de la fonction de chaque programme

Lorsqu'on tire le bouton des programmes après avoir placé l'index du bouton à la position désirée, la laveuse se remplit d'eau jusqu'au niveau choisi (correspondant au volume de la charge de linge) avant de se mettre en marche (agitation et chronométrage). L'agitation commence immédiatement après le remplissage, que le couvercle soit ouvert ou fermé.



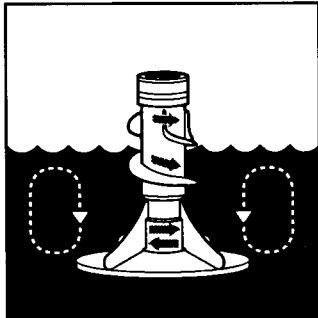

Durant l'agitation, l'agitateur SURE-CARE\* suscite une action continue de culbottage qui fournit un nettoyage en profondeur de la charge à laver.









Après le commencement de l'agitation, le bouton tourne dans le sens horaire jusqu'à la position OFF (arrêt), qui correspond à la fin du programme.

**REMARQUE :** La laveuse effectue de brèves pauses au cours de chaque programme. Ceci est normal pour le fonctionnement de la laveuse.

### Actions successives de la laveuse

LAVAGE	
	Remplissage
	Lavage : durée choisie
	Vidange† Sans agitation
	Essorage
† Pour le programme Pressage permanent, vidange partielle, remplissage, brève agitation et vidange.	

RINÇAGE	
	Remplissage
	Rinçage
	Vidange-sans agitation
	Essorage-rinçage par arrosage
	Essorage
	Arrêt

# ENTRETIEN DE LA LAVEUSE

Un entretien convenable de la laveuse en augmentera la longévité. Cette section explique comment assurer l'entretien convenable et en toute sécurité de la laveuse.

## Nettoyage de la laveuse

### Extérieur

Essuyer immédiatement les résidus de détergent, agent de blanchiment et autres produits renversés, avec une éponge ou un linge doux humide. Essuyer occasionnellement les surfaces externes de la laveuse pour maintenir son aspect neuf.



### Intérieur

Nettoyer la surface intérieure en mélangeant 250 mL (1 tasse) d'agent de blanchiment chloré et mélanger avec 500 mL (2 tasses) de détergent. Verser ce mélange dans la laveuse et faire exécuter à la laveuse un programme complet de lavage à l'eau chaude. Répéter cette opération si nécessaire.

**REMARQUE :** Pour éliminer les dépôts imputables à la dureté de l'eau, utiliser un produit de nettoyage sans danger pour la laveuse (ceci doit être indiqué sur l'étiquette).

### Nettoyage du distributeur de liquide assouplissant de tissu

Rincer périodiquement le distributeur avec de l'eau tiède, tel qu'indiqué sur le dessin. Pour ôter le distributeur, saisir le sommet du distributeur avec les deux mains. Serrer et pousser vers le haut avec les pouces pour retirer le distributeur. Tenir le distributeur sous le robinet pour le nettoyer. Réinstaller le distributeur après l'avoir nettoyé.

**REMARQUE :** Ne pas laver de linge lorsque le distributeur a été retiré. Ne pas verser de détergent ou d'agent de blanchiment dans ce distributeur. Ce distributeur est destiné uniquement à l'assouplissant liquide de tissu.

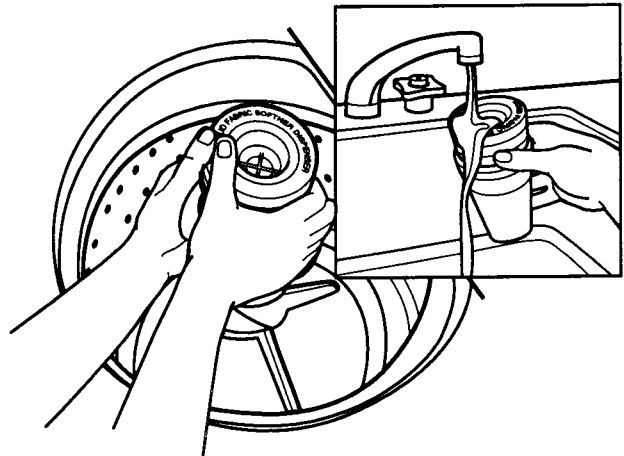

# ENTRETIEN DE LA LAVEUSE

## Préparation avant un déménagement ou un entreposage hivernal

Installer et remiser la laveuse à un emplacement où elle ne sera pas exposée au gel. Comme il peut rester un résidu d'eau dans les tuyaux, le gel pourrait endommager la laveuse. Si la laveuse doit faire l'objet d'un déménagement ou être remise au cours d'une période hivernale, exécuter les opérations de préparation suivantes.

### Préparation de la laveuse pour l'hiver :

1. Fermer les deux robinets d'arrivée d'eau.
2. Déconnecter et vider les tuyaux d'arrivée d'eau.
3. Verser dans la cuve 1 L (1 pinte) d'antigel pour véhicule récréatif.
4. Appuyer sur le bouton de sélection du programme et faire tourner le bouton pour sélectionner une opération de vidange (voir p. 10). Laisser la laveuse fonctionner pendant environ 30 secondes pour que l'antigel se mélange à l'eau.
5. Débrancher le cordon d'alimentation électrique.

### Avant de réutiliser la laveuse :

1. Rincer les tuyaux d'arrivée d'eau.
2. Reconnecter les tuyaux d'arrivée d'eau.
3. Ouvrir les deux robinets d'arrivée d'eau.
4. Rebrancher le cordon d'alimentation électrique.
5. Faire exécuter à la laveuse un programme de lavage complet avec 250 mL (1 tasse) de détergent, pour éliminer l'antigel.

### Période d'inutilisation ou période de vacances :

On doit faire fonctionner la laveuse seulement lorsqu'on est présent sur place. Si les utilisateurs doivent partir en vacances ou ne pas utiliser la laveuse pendant une période prolongée, il convient d'exécuter les opérations suivantes :

- Débrancher le cordon d'alimentation électrique ou ouvrir le disjoncteur qui alimente la laveuse.
- Fermer les robinets d'arrivée d'eau. Ceci évitera les risques d'inondation (à l'occasion d'une surpression) au cours de la période d'absence.

# DIAGNOSTIC

On peut facilement résoudre la plupart des problèmes de lavage si on en connaît la cause. Vérifier la liste suivante des **problèmes ordinaires de lavage**. Si vous avez besoin d'une assistance supplémentaire, voir "Demande d'assistance ou de service" aux page 20.

## Problèmes de lavage ordinaires

Problème ...	Cause ...	Solution ...
<p>Fuites d'eau de la laveuse</p> <p><b>REMARQUE :</b> Après avoir vérifié ces détails, vérifier la plomberie de la maison</p>	<ul style="list-style-type: none"> <li>• Tuyau de remplissage mal serré.</li> <li>• Joints des tuyaux de remplissage incorrectement placés.</li> <li>• Tuyau d'évacuation mal installé ou détaché.</li> <li>• Tuyau d'évacuation obstrué.</li> <li>• La cuve s'est déplacée vers l'avant durant le déchargement, entraînant l'écoulement hors de la cuve.</li> <li>• Aplomb de la laveuse incorrect entraînant l'écoulement hors de la cuve.</li> <li>• L'eau de rinçage et de remplissage gicle à partir de la charge. La laveuse est surchargée ou la charge est déséquilibrée.</li> </ul>	<ul style="list-style-type: none"> <li>• Serrer les tuyaux. Voir Instructions d'installation.</li> <li>• Repositionner les joints de remplissage. Voir Instructions d'installation.</li> <li>• Bien fixer le tuyau avec la bride.</li> <li>• Enlever l'obstruction du tuyau d'évacuation. L'évier et le tuyau de vidange doivent pouvoir traiter 17 gallons d'eau à la minute.</li> <li>• S'assurer que la cuve est centrée avant de mettre la laveuse en marche.</li> <li>• S'assurer que les pieds avant sont installés et les écrous bien serrés. Mettre la laveuse d'aplomb.</li> <li>• Redistribuer la charge ou réduire la quantité de la charge.</li> </ul>
Mauvaise action de vidange/essorage	<ul style="list-style-type: none"> <li>• Tuyau d'évacuation obstrué.</li> <li>• Couvercle ouvert.</li> <li>• Extrémité du tuyau d'évacuation située à plus de 190,9 cm (72 po) au-dessus du sol.</li> <li>• Trop de détergent - blocage par excès de mousse.</li> <li>• Tension électrique insuffisante ou utilisation d'un cordon de rallonge.</li> </ul>	<ul style="list-style-type: none"> <li>• Déboucher le tuyau. Voir Instructions d'installation pour la bonne installation du tuyau de vidange.</li> <li>• Fermer le couvercle.</li> <li>• Abaisser le tuyau d'évacuation.</li> <li>• Utiliser moins de détergent.</li> <li>• Vérifier la source électrique ou faire venir un électricien. Ne pas utiliser un cordon de rallonge.</li> </ul>
Charges mouillées	<ul style="list-style-type: none"> <li>• Programme inapproprié pour la charge à laver</li> <li>• Rinçages froids</li> </ul>	<ul style="list-style-type: none"> <li>• Choisir un programme avec une vitesse d'essorage plus élevée.</li> <li>• Les rinçages froids laissent les charges plus mouillées que les rinçages tièdes. Ceci est normal.</li> </ul>

suite à la page suivante

# DIAGNOSTIC

## Problèmes de lavage ordinaires (suite)

Problème ...	Cause ...	Solution ...
<p>La laveuse continue de se remplir/vider ou le programme est bloqué</p> <p><b>REMARQUE :</b> La laveuse fait de brèves pauses au cours de chaque programme. Ceci est normal</p>	<ul style="list-style-type: none"> <li>• Le sommet du tuyau d'évacuation est plus bas que le niveau d'eau dans la laveuse.</li> <li>• Le tuyau d'évacuation est trop serré dans le tuyau rigide.</li> <li>• Le tuyau d'évacuation est fixé par ruban gommé au tuyau rigide d'évacuation.</li> </ul>	<ul style="list-style-type: none"> <li>• Relever le tuyau d'évacuation. Il doit être plus haut pour un bon fonctionnement.</li> <li>• Ajuster le tuyau d'évacuation pour le dégager mais aussi bien le fixer. Voir Instructions d'installation.</li> <li>• Ne pas sceller le tuyau d'évacuation avec ruban gommé. Le tuyau a besoin d'un peu de jeu.</li> </ul>
<p>La laveuse fait du bruit</p>	<ul style="list-style-type: none"> <li>• Charge déséquilibrée.</li> <li>• Aplomb de la laveuse incorrect.</li> <li>• Écrous aux pieds avant non serrés.</li> <li>• La courroie jaune d'expédition avec protubérances non complètement enlevée.</li> <li>• Engagement des engrenages après la vidange et avant l'essorage.</li> <li>• La partie supérieure de l'agitateur fait un bruit durant le lavage.</li> </ul>	<ul style="list-style-type: none"> <li>• Redistribuer la charge.</li> <li>• Mettre la laveuse d'aplomb. Régler de nouveau les pieds de nivellement à l'arrière. Voir Instructions d'installation.</li> <li>• Serrer les écrous.</li> <li>• Voir Instructions d'installation.</li> <li>• Ceci est normal.</li> <li>• Ceci est normal.</li> </ul>
<p>Absence de remplissage/rinçage/agitation ou température incorrecte</p>	<ul style="list-style-type: none"> <li>• Cordon électrique non branché.</li> <li>• La minuterie n'est pas bien alignée.</li> <li>• Tamis des valves d'entrée d'eau obstrués.</li> <li>• Robinets d'arrivée d'eau fermés.</li> <li>• Inversion des tuyaux d'arrivée d'eau chaude et d'eau froide.</li> <li>• Tuyau d'alimentation écrasé.</li> </ul>	<ul style="list-style-type: none"> <li>• Brancher le cordon électrique.</li> <li>• Tourner la minuterie légèrement vers la droite et tirer pour la mise en marche.</li> <li>• Nettoyer les filtres.</li> <li>• Ouvrir les robinets d'eau.</li> <li>• Inverser les tuyaux.</li> <li>• Redresser les tuyaux.</li> </ul>
<p>La laveuse s'arrête</p>	<ul style="list-style-type: none"> <li>• Cordon d'alimentation non branché.</li> <li>• Aucune électricité à la prise de courant.</li> <li>• Fusible grillé ou disjoncteur ouvert.</li> <li>• Utilisation d'un cordon de rallonge.</li> <li>• La minuterie n'est pas bien alignée.</li> <li>• Le bouton de la minuterie n'est pas tiré.</li> </ul>	<ul style="list-style-type: none"> <li>• Brancher le cordon électrique.</li> <li>• Vérifier la source d'électricité ou faire venir un électricien.</li> <li>• Remplacer les fusibles ou fermer le circuit. Si le problème persiste, faire venir un électricien.</li> <li>• Ne pas utiliser un cordon de rallonge.</li> <li>• Tourner la minuterie légèrement vers la droite et tirer pour la mise en marche.</li> <li>• Régler et tirer le bouton.</li> </ul>

# DIAGNOSTIC

## Problèmes de lavage ordinaires (suite)

Problème ...	Cause ...	Solution ...
La laveuse s'arrête (suite)	<ul style="list-style-type: none"> <li>• Pause de la laveuse pendant le programme de pressage permanent (environ 2 minutes).</li> <li>• La laveuse est surchargée.</li> </ul>	<ul style="list-style-type: none"> <li>• Laisser le programme se poursuivre.</li> <li>• Laver de plus petites charges.</li> </ul>
Opération de l'agitateur	<ul style="list-style-type: none"> <li>• Le sommet de l'agitateur bouge seulement dans une direction.</li> <li>• Le sommet de l'agitateur est dégagé.</li> </ul>	<ul style="list-style-type: none"> <li>• Ceci est normal.</li> <li>• Ceci est normal.</li> </ul>
Le niveau d'eau semble trop bas ou le remplissage de la laveuse est incomplet	<ul style="list-style-type: none"> <li>• Le sommet de l'agitateur est beaucoup plus haut que le niveau maximum de l'eau. Ceci crée l'impression que la laveuse n'est pas pleine.</li> </ul>	<ul style="list-style-type: none"> <li>• Ceci est normal.</li> </ul>
Position incorrecte de la cuve	<ul style="list-style-type: none"> <li>• La cuve est tirée vers l'avant lors du déchargement.</li> <li>• La cuve se déplace.</li> <li>• La laveuse n'est pas d'aplomb.</li> </ul>	<ul style="list-style-type: none"> <li>• Pousser la cuve pour la centrer avant la mise en marche de la laveuse.</li> <li>• Ceci est normal.</li> <li>• Vérifier que les pieds avant sont installés et les écrous bien serrés. Mettre la laveuse d'aplomb. Régler de nouveau les pieds de nivellement à l'arrière. Voir Instructions d'installation.</li> </ul>
Résidu ou charpie sur le linge	<ul style="list-style-type: none"> <li>• Tri incorrect du linge.</li> <li>• Charge excessive.</li> <li>• Résidu de papier ou mouchoir de papier dans les poches.</li> <li>• Quantité insuffisante de détergent</li> <li>• Le détergent ne se dissout pas.</li> <li>• Eau de lavage plus froide que 21°C (70°F).</li> </ul>	<ul style="list-style-type: none"> <li>• Trier le linge qui forme de la charpie (serviettes, chenille) du linge qui attrape la charpie (velours côtelé, synthétique). Assortir aussi les couleurs.</li> <li>• Si la charge est excessive, elle peut piéger les particules de charpie. Laver de plus petites charges.</li> <li>• Vider les poches avant le lavage.</li> <li>• Utiliser une quantité suffisante de détergent pour maintenir la charpie en suspension dans l'eau.</li> <li>• Utiliser de l'eau de lavage plus chaude que 21°C (70°F).</li> <li>• Utiliser de l'eau de lavage plus chaude que 21°C (70°F).</li> </ul>
Déchirure	<ul style="list-style-type: none"> <li>• Charge excessive. Utilisation incorrecte de la laveuse.</li> </ul>	<ul style="list-style-type: none"> <li>• Les charges de linge doivent se déplacer librement pendant le lavage. Laver de plus petites quantités.</li> </ul>

suite à la page suivante

# DIAGNOSTIC

## Problèmes de lavage ordinaires (suite)

Problème ...	Cause ...	Solution ...
Déchirure (suite)	<ul style="list-style-type: none"> <li>• Utilisation incorrecte de l'agent de blanchiment chloré.</li> <li>• Articles acérés présents dans les poches; fermeture éclair non fermée.</li> <li>• Articles endommagés avant le lavage.</li> </ul>	<ul style="list-style-type: none"> <li>• Ne pas verser l'agent de blanchiment chloré directement sur le linge. Essuyer les renversements. L'agent de blanchiment non dilué endommagera les tissus.</li> <li>• Vider les poches avant le lavage. Fermer les fermetures éclair avant le lavage.</li> <li>• Réparer les déchirures et fils brisés dans les coutures avant le lavage.</li> </ul>
Présence de taches sur le linge	<ul style="list-style-type: none"> <li>• Utilisation incorrecte de l'assouplissant de tissu.</li> <li>• Présence de fer dans l'eau.</li> <li>• Utilisation insuffisante de détergent entraînant le dépôt de la saleté.</li> <li>• Transfert de teinture après un tri fait incorrectement.</li> <li>• Transfert de teinture du fait du déchargement tardif de la laveuse.</li> </ul>	<ul style="list-style-type: none"> <li>• Diluer l'assouplissant de tissu et ajouter à la portion de rinçage du programme seulement. Ne pas laisser dégoutter l'assouplissant de tissu sur le linge.</li> <li>• Installer un filtre à fer.</li> <li>• Utiliser suffisamment de détergent pour enlever la saleté et la tenir en suspension.</li> <li>• Séparer le linge de teinte foncée, des articles blancs ou clairs.</li> <li>• Décharger la laveuse dès la fin du programme.</li> </ul>
Linge froissé	<ul style="list-style-type: none"> <li>• Enlèvement tardif du linge.</li> <li>• Mauvais programme pour les tissus à laver.</li> <li>• Charge excessive.</li> <li>• Eau de lavage insuffisamment tiède pour défaire le froissement. Utiliser des rinçages tièdes.</li> <li>• Tuyaux d'eau inversés.</li> </ul>	<ul style="list-style-type: none"> <li>• Décharger la laveuse aussitôt qu'elle s'arrête.</li> <li>• Utiliser les rinçages à l'eau froide et les programmes avec vitesse lente d'essorage pour réduire le froissement. Utiliser le programme de pressage permanent.</li> <li>• Les charges doivent se déplacer librement durant le lavage. Laver des charges plus petites.</li> <li>• Si approprié pour le tissu, utiliser un lavage à l'eau tiède ou à l'eau chaude avec rinçages à l'eau froide.</li> <li>• Inverser les tuyaux d'eau.</li> </ul>
Linge emmêlé	<ul style="list-style-type: none"> <li>• Chargement excessif</li> <li>• Vêtements enroulés autour de l'agitateur.</li> </ul>	<ul style="list-style-type: none"> <li>• Les charges doivent se déplacer librement. Laver des charges plus petites.</li> <li>• Ne pas enrouler les articles autour de l'agitateur.</li> </ul>
Distributeurs obstrués ou fuite d'agent de blanchiment	<ul style="list-style-type: none"> <li>• Assouplissant non dilué.</li> <li>• Utilisation d'agent de blanchiment sans danger pour les couleurs dans le distributeur d'agent de blanchiment chloré.</li> </ul>	<ul style="list-style-type: none"> <li>• Diluer l'assouplissant de tissu dans le distributeur.</li> <li>• Ajouter un agent de blanchiment en poudre ou liquide sans danger pour les couleurs directement au panier. Ne pas utiliser un distributeur d'agent de blanchiment chloré pour un agent de blanchiment sans danger pour les couleurs.</li> </ul>

# DIAGNOSTIC

## Problèmes de lavage ordinaires (suite)

Problème ...	Cause ...	Solution ...
Distributeurs obstrués ou fuite d'agent de blanchiment (suite)	<ul style="list-style-type: none"><li>• Utilisation incorrecte de l'agent de blanchiment chloré.</li></ul>	<ul style="list-style-type: none"><li>• Toujours mesurer l'agent de blanchiment avant de l'ajouter au distributeur. Verser prudemment dans le distributeur. Essuyer tout renversement d'agent de blanchiment.</li></ul>
Blancs grisâtres, couleurs défraîchies.	<ul style="list-style-type: none"><li>• Transfert de teinture.</li><li>• Température de lavage trop basse.</li> <li>• Quantité insuffisante de détergent.</li> <li>• Eau dure.</li></ul>	<ul style="list-style-type: none"><li>• Séparer le linge foncé du linge blanc et pâle.</li><li>• Utiliser les lavages à l'eau chaude ou tiède si sans danger pour le tissu. L'eau chaude devrait être au moins à 54°C (130°F) pour nettoyer la saleté intense ou grasseuse.</li><li>• Utiliser plus de détergent pour laver la saleté intense à l'eau froide ou à l'eau dure.</li><li>• Utiliser plus de détergent lors de lavages dans l'eau dure.</li></ul>

# DEMANDE D'ASSISTANCE OU DE SERVICE

Avant de faire un appel pour assistance ou service, veuillez vérifier la section "Diagnostic". Cette action peut vous faire économiser le coût d'un appel de service. Si vous avez encore besoin d'assistance, suivre les instructions ci-dessous.

## Si vous avez besoin d'assistance ou de service ...

### 1. Si le problème n'est pas attribuable à l'une des causes indiquées dans "Diagnostic"†...

Communiquer avec le marchand où vous avez acheté votre appareil électroménager, ou téléphoner à KitchenAid Canada au Centre d'assistance aux consommateurs, sans frais d'interurbain, entre 8 h 30 et 18 h 00 (HNE), en composant 1-800-461-5681. Veuillez inclure un numéro de téléphone où l'on peut vous joindre le jour.



### 2. Si vous avez besoin de service†...

Communiquer avec votre succursale ou établissement de service autorisé de KitchenAid Canada la plus proche pour l'entretien de votre appareil. (Voir liste ci-dessous.)

† Lorsque vous demandez de l'assistance ou un service, veuillez fournir une description détaillée du problème, les numéros complets du modèle et de série de l'appareil, et la date d'achat. (Voir page 2.) Ces renseignements nous aideront à mieux répondre à votre demande.

## Service d'appareils ménagers KitchenAid Canada – Service aux consommateurs

Succursales de service direct :

COLOMBIE-BRITANNIQUE		1-800-665-6788
ALBERTA		1-800-661-6291
ONTARIO (à l'exception du code régional 807)	Région d'Ottawa En dehors de la région d'Ottawa	1-800-267-3456 1-800-807-6777
MANITOBA, SASKATCHEWAN et code régional 807 en ONTARIO		1-800-665-1683
QUÉBEC	Montréal (à l'exception de la rive sud) Rive Sud Montréal Québec Sherbrooke	1-800-361-3032 1-800-361-0950 1-800-463-1523 1-800-567-6966
PROVINCES DE L'ATLANTIQUE		1-800-565-1598

## Pour plus d'assistance ...

Si vous avez besoin de plus d'assistance, vous pouvez écrire à KitchenAid Canada en soumettant toute question ou préoccupation au :

Service des relations avec la clientèle  
KitchenAid Canada  
1901 Minnesota Court  
Mississauga, Ontario L5N 3A7

Veuillez indiquer dans votre correspondance un numéro de téléphone où l'on peut vous joindre le jour.

# INDEX

Cet index est alphabétique. Cherchez les mots ou rubriques qui vous intéressent et identifiez ensuite le numéro de la page correspondante.

<b>SUJET</b>	<b>PAGE</b>	<b>SUJET</b>	<b>PAGE</b>
ASSISTANCE .....	20	LAVAGE MANUEL(HANDCARE*) .....	7
BRUITS .....	11	NETTOYAGE	
CARACTERISTIQUES ET PIECES .....	4	Extérieur .....	13
CHARGEMENT .....	7	Intérieur .....	13
DIAGNOSTIC .....	15	PIÈCES ET CARACTÉRISTIQUES .....	4
DISTRIBUTEURS		PROGRAMMES .....	8 à 10
Agent liquide de blanchiment .....	5	RINÇAGE ADDITIONNEL .....	6
Assouplissant de tissu liquide .....	6, 13	RINÇAGE/VIDANGE ET ESSORAGE .....	10
FILTRE À CHARPIE .....	11	SÉCURITÉ .....	3
FONCTIONNEMENT DE LA LAVEUSE		VITESSE D'ESSORAGE .....	7
Arrêt et mise en marche .....	7		
Sélection de la charge .....	6		
Sélection d'un programme .....	8 à 10		
Sélection de la température et programme .....	6		
Utilisation .....	5		
Utilisation des distributeurs .....	5, 6		
GARANTIE .....	24		

# GARANTIE DE LA LAVEUSE

DURÉE DE LA GARANTIE	KITCHENAID PAIERA POUR	KITCHENAID NE PAIERA PAS POUR
<b>GARANTIE COMPLÈTE DE DEUX ANS</b> À COMPTER DE LA DATE D'ACHAT	Pièces de rechange et la main-d'oeuvre pour corriger les vices de matériau ou de fabrication. Les travaux doivent être exécutés par un établissement KitchenAid de service autorisé.	<b>A. Visites de service pour :</b> 1. Rectifier l'installation de la laveuse. 2. Donner des instructions concernant l'utilisation de la laveuse. 3. Remplacer des fusibles, ou rectifier l'installation électrique de la maison. 4. Corriger les problèmes de plomberie de la maison.
<b>GARANTIE LIMITÉE, DE LA TROISIÈME À LA CINQUIÈME ANNÉE</b> À COMPTER DE LA DATE D'ACHAT	Pour tous les modèles avec moteurs à deux ou trois vitesses, pièces de rechange pour le moteur pour corriger les vices de matériau ou de fabrication.  Pièces de rechange pour les commandes électroniques SELECTRA* s'il existe une défectuosité de matériau ou de fabrication.  Pour tous les modèles, pièces de rechange pour les coussinets du montage à la tige du centre.	<b>B. Les réparations, lorsque la laveuse est utilisée à des fins autres qu'un usage familial normal.</b> <b>C. Les dommages imputables à un accident, usage impropre ou abusif, une modification, installation fautive, ou installation non conforme aux codes locaux d'électricité ou de plomberie.</b> <b>D. Tous les frais de main-d'oeuvre pendant les périodes de garantie limitée.</b>
<b>GARANTIE LIMITÉE, DE LA TROISIÈME À LA DIXIÈME ANNÉE</b> À COMPTER DE LA DATE D'ACHAT	Remplacement ou pièces pour dessus/couvercle de la laveuse et assemblage de la caisse s'il survient de la rouille à cause de vices de matériau ou de fabrication.  Pièces de rechange pour toute pièce du mécanisme d'engrenage pour corriger les vices de matériau ou de fabrication.  Pièces de rechange pour la cuve extérieure de la laveuse advenant l'incapacité de contenir l'eau par suite de vices de matériau ou de fabrication.	<b>E. Pièces de rechange ou frais de main-d'oeuvre pour les appareils utilisés en dehors du Canada.</b> <b>F. Transport vers l'atelier et retour. Ce produit est conçu pour être réparé sur place.</b> <b>G. Réparations de pièces ou systèmes imputables à des modifications exécutées sans autorisation sur l'appareil.</b> <b>H. Frais de voyage ou de transport pour les clients habitant dans des régions éloignées.</b>

7/96

**KITCHENAID DÉCLINE TOUTE RESPONSABILITÉ AU TITRE DE DOMMAGES SECONDAIRES OU INDIRECTS.** Certaines provinces peuvent ne pas admettre l'exclusion ou la limitation de dommages secondaires ou indirects; par conséquent, l'exclusion ou la limitation mentionnée peut ne pas s'appliquer dans votre cas. Cette garantie vous confère des droits juridiques spécifiques; vous pouvez également bénéficier d'autres droits, variables d'une province à une autre.

**Hors du Canada, une garantie différente peut s'appliquer. Pour obtenir des détails, veuillez communiquer avec votre marchand KitchenAid autorisé.**

Si vous avez besoin de service, voir d'abord la section "Diagnostic" de ce manuel. Après avoir vérifié la section "Diagnostic", une autre aide peut être trouvée en vérifiant la section "Demande d'assistance ou de service" ou en téléphonant à KitchenAid Canada à l'un des numéros de téléphone indiqués à la page 20.

KitchenAid

Benton Harbor, MI 49022-2692 U.S.A.