

This Owner's Manual is provided and hosted by [Appliance Factory Parts](#).



PANASONIC CW-C100AU Owner's Manual

[Shop genuine replacement parts for PANASONIC
CW-C100AU](#)



[Find Your PANASONIC Air Conditioner Parts - Select From 287 Models](#)

----- Manual continues below -----

Panasonic[®]

Room Air Conditioner

INSTALLATION AND OPERATING INSTRUCTIONS

Model **CW-C100AU**
CW-C120AU



Please read these operating instructions thoroughly before using your air conditioner and keep them for future reference.

ENGLISH
ESPAÑOL

For assistance, please call: 1-800-211-PANA (7262) or send e-mail to consumerproducts@panasonic.com or refer to www.panasonic.com

F563173

Thank you for purchasing a Panasonic product.

Gracias por comprar un producto Panasonic.

This **Panasonic** Room Air Conditioner has been designed for maximum energy efficiency and minimal noise while keeping your room comfortably cool.

Este Acondicionador De Aire **Panasonic** ha sido diseñado para mantener la habitación a una temperatura confortable con máxima eficiencia de energía y mínimo ruido.

FEATURES CARACTERÍSTICAS



AIR SWING

The air circulation vanes swing from side to side to direct air evenly in the room when switched on. When the desired fixed air direction is obtained, you can turn the air swing off.

ROTADO DEL AIRE

El balanceo de las veletas de la circulación del aire de lado para dirigir regularmente el aire en la habitación cuando se enciende. Cuando desea fijar la dirección del aire, tu puedes hacer girar el rotado del aire.

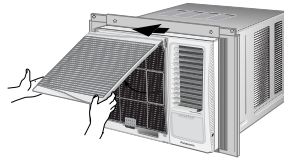

REMOVABLE FRONT INTAKE GRILLE

For quick and easy cleaning.

QUITE LA REJILLA FRONTAL DE LA TOMA DE AIRE

Para rápida y fácil limpieza.



e+filter (Optional)

The e+filter keeps room air cleaner by attracting, and trapping tiny particles that would pass through ordinary filters.

e+filter (Opcional)

El filtro mantiene el aire ambiente más limpio al atraer y atrapar pequeñas partículas que pasan a través de filtros normales.

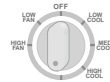

ECONOMY

ECONOMY MODE

Power saving operation for economical cooling.

MODO ECONOMY

Operación de ahorro de electricidad para refrigeración económica.

REFERENCE REFERENCIA

Model Number : _____

Número del modelo: _____

Serial Number : _____

(Located on the side of unit)

Número de serie: _____

(Localizado en el costado de la unidad)

Dealer's Name : _____

Nombre del distribuidor: _____

Dealer's Address : _____

Nombre del comerciante: _____

Dealer's Tel : _____

Teléfono del comerciante: _____

Date of Purchase : _____

Fecha de adquisición: _____







Please staple your purchase receipt here for future reference.

Por favor Pegue acá su recibo de compra para un referencia futuro.

© 2000 Matsushita Electrical Co., Ltd. All Right Reserved.

© 2000 Matsushita Electrical Co., Ltd. Derechos Reservados.

CONTENTS CONTENIDO

| | |
|---|--|
| ■ SAFETY PRECAUTIONS 2 ~ 5 |  |
| ■ PRECAUCIONES DE SEGURIDAD | |
| ■ AIR CONDITIONER INSTALLATION 6 ~ 11 |  |
| ■ INSTALACIÓN DEL ACONDICIONADOR DE AIRE | |
| ■ PART IDENTIFICATION 12 ~ 13 |  |
| ■ IDENTIFICACIÓN DE LOS COMPONENTES | |
| ■ AIR CONDITIONER OPERATION 14 |  |
| ■ OPERACIÓN DEL ACONDICIONADOR DE AIRE | |
| ■ ENERGY SAVING HINTS 15 |  |
| ■ CONSEJOS DE AHORRAMIENTO DE ENERGÍA | |
| ■ CARE AND MAINTENANCE 16 ~ 18 |  |
| ■ CUIDADO Y MANTENIMIENTO | |
| ■ PRODUCT SPECIFICATIONS 19 |  |
| ■ ESPECIFICACIONES DEL PRODUCTO | |
| ■ BEFORE CALLING FOR SERVICE 20 ~ 21 |  |
| ■ ANTES DE LLAMAR PARA MANTENIMIENTO | |

SAFETY PRECAUTIONS PRECAUCIONES DE SEGURIDAD

- Please observe the following safety precautions when using your air conditioner. Failure or negligence in observing these safety precautions could cause fire, electrical shock or personal injury.
- Por favor observe las siguientes precauciones de seguridad cuando use su acondicionador de aire. Si usted no observa las precauciones, puede resultar en incendio, choque eléctrico o heridas personales.







This symbol (with a white background) denotes an action that is **PROHIBITED**.
Este símbolo (con un fondo blanco) denota una acción que es **PROHIBIDO**.



These symbols (with a blue background) denote actions that are **COMPULSORY**.
Estos símbolos (con fondo azul) denotan acciones que son **OBLIGATORIAS**.

Installation Precautions Precauciones de Instalación

-  Due to the weight of this product, we recommend that you have a helper to assist in the installation. To avoid injury, use the proper method of lifting. Avoid any sharp edges.
- Debido a que este producto es muy pesado, le recomendamos que tenga un asistente para ayudarlo en la instalación. Para evitar lesiones, use un modo propio para levantarlo. Aléjese de los bordes afilados.
-  Make sure the window frame to be used can properly support this product.
- Asegúrese que el marco de la ventana que se usará puede soportar apropiadamente este producto.
-  This product must be installed in accordance with all local codes and ordinances.
- Este producto debe ser instalado de acuerdo con las leyes y regulaciones locales.
-  Do not install the unit in places where inflammable gas, fumes or soot may be generated.
- No instale la unidad cerca de lugares, donde puedan ser producidos gases inflamables, emanaciones de humo u hollín.

Power Supply Suministro de Electricidad

Time Delay Fuse : 15 Amps
Fusible de Retardo : 15 Amp

Rated Volts : 115V
Voltaje : 115V





Socket Type
Tipo de enchufe



Line Cord Plug
Cable de Alimentación de Corriente



Operation Precautions Precauciones de Operación

-  Operate your air conditioner from a stable 115 volt AC supply.
- Haga funcionar su acondicionador de aire desde una fuente de alimentación de CA de 115 voltios.
-  Plug into a separate 15 amp grounded outlet only.
- Enchúfelo sólo en un tomacorriente separado de 15 amp con conexión a tierra.
-  Use of extension cords
Avoid using extension cords. If there are no alternatives, ensure that the cord is a UL listed 3-wire grounding type, rated 125 volts with a minimum current-carrying rating of 15 amps, number 14 or a heavier wire.
- Utilización de cables de extensión
No use cables de extensión. Si no existiera otra posibilidad, debería ser un cable de 3 alambres con conexión a tierra de tipo UL, de 125 voltios con un amperaje mínimo de 15 amp, de alambre número 14 o mayor.
-  Use a 15 amp time delay fuse or a circuit breaker.
- Use un fusible de retardo de 15 amp o un interruptor automático.
-  Do not switch off by unplugging the power plug while it is operating. Turn the Main Knob to "OFF" before unplugging.
- No desconecte desenchufando el enchufe de alimentación mientras esté funcionando. Gire la perilla de control principal a la posición "OFF" antes de desenchufarlo.

OPERATION PRECAUTIONS PRECAUCIONES DE OPERACIÓN



WARNING ADVERTENCIA

This sign warns of risk of death or serious injury.
Esta señal indica riesgo de peligro de muerte o lesiones serias.

- Do not modify the length of the power cord or use an extension cord.
- No modifique el largo de cable de suministro de poder ni use cables de extensión.

- Do not touch or operate with wet hands. Do not modify or damage the cord.
- No toque ni opere con las manos mojadas. No modifique o dañe el cable eléctrico.



It could cause electrical shock or fire.
Podría causar una descarga eléctrica.



It could cause electrical shock or fire.
Podría causar una descarga eléctrica.

- Do not turn on the unit by inserting the power plug. Do not switch off the unit by pulling out the power plug.
- No opere la unidad insertando el enchufe principal. No apague la unidad sacando el enchufe principal.

- Plug in properly before operating and use a specified power cord.
- Enchufe adecuadamente antes de operar y utilice un cable especificado.

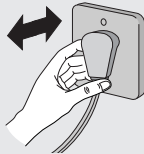

It could cause electrical shock or fire.
Podría causar una descarga eléctrica.

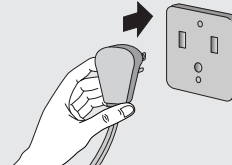

It could cause electrical shock or fire.
Podría causar una descarga eléctrica.

- If abnormal conditions (burnt smell, etc) occur, switch off and remove the power plug.
- Si detecta una situación anormal (por ejemplo, olor a quemado), pare el acondicionador de aire y quite el enchufe principal.

- Avoid an extended period of direct airflow.
- Evite estar un largo tiempo expuesto directamente a la corriente de aire.

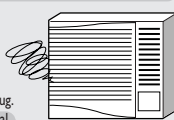

Switch off the breaker and remove the power plug.
Apague el interruptor y quite el enchufe principal.

The heat generated could cause electrical shock or fire.
Please consult an authorized dealer or servicenter.

El calor generado podría causar una descarga eléctrica o un incendio.
Por favor consulte a su comerciante autorizado o servicio técnico.



It could lead to health problems.
Podría llevar a problemas de salud.

- Do not insert sticks, fingers or any other object into the unit.
- No inserte palos, dedos o cualquier otra clase de objeto en la unidad.

- Do not try to repair the unit yourself.
- No intente reparar la unidad usted mismo.

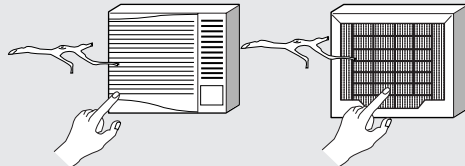

It could lead to physical injury as well as damage to the unit.
Podría causar alguna herida física así como también dañar la unidad.

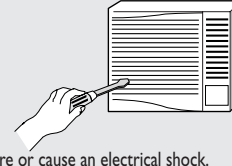

It could lead to fire or cause an electrical shock.
Please call an authorized dealer or servicenter.
Podría llevar a causar un incendio o una descarga eléctrica.
Por favor consulte a su comerciante autorizado o servicio técnico.

SAFETY PRECAUTIONS PRECAUCIONES DE SEGURIDAD

OPERATION PRECAUTIONS PRECAUCIONES DE OPERACIÓN



CAUTION CUIDADO

This sign warns of injury or damage to property.

Esta señal indica peligro de lesiones o daño a la propiedad.

- Switch off the breaker and remove the power plug from the socket if the unit will not be operated for a long period, such as while on vacation.
- Apague el interruptor y quite el enchufe principal, si no utilizará la unidad por un largo tiempo, como durante las vacaciones.

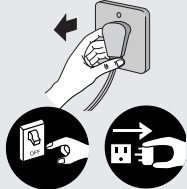

Switch off the breaker and remove the power plug.
Apague el interruptor y quite el enchufe principal.

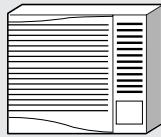

Dust accumulated on the power plug pin may cause over-heating and fire.

El polvo acumulado en el enchufe principal puede causar sobre calentamiento e incendio.

- Do not use the unit for any other purpose than its intended use.
- No utilice la unidad para cualquier otro propósito que el destinado.

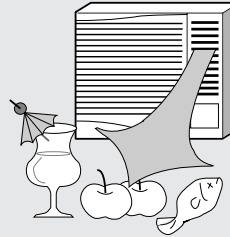

Do not use for cooling or preservation purposes. It will affect food quality.

No use para fines de enfriar o preservar alimentos. Podría afectar la calidad de estos.

- Do not remove the power plug by pulling the cord.
- No quite el enchufe principal de alimentación tirando del cable.



Hold the power plug when disconnecting the power plug from the wall outlet.

Sujete el enchufe principal cuando desconecte el enchufe principal de la salida de la pared.

- Do not block the air intake and outlet vanes.
- No bloquee la salida ni entrada de aire.

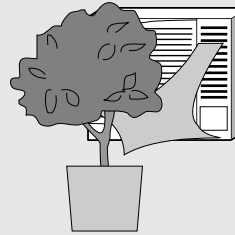

Cooling performance will be affected.

El proceso de enfriamiento será afectado.

- Pay attention to any wear damage on the unit caused by extensive usage.
- Ponga atención a cualquier daño por desgaste en la unidad causado por un uso extensivo.

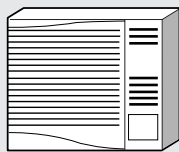

Ensure that the necessary repairs are carried out.

Asegúrese de que los reparos necesarios sean llevados a cabo.

- Do not splash or direct water at the unit.
- No moje la unidad ni exponga al agua.

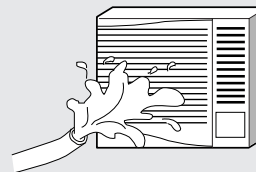

It could cause electrical shock.

Podría causar una descarga eléctrica.



**CAUTION
CUIDADO**

This sign warns of injury or damage to property.

Esta señal indica peligro de lesiones o daño a la propiedad.

- Ventilate the room occasionally where the unit is installed.
- Ventile ocasionalmente el cuarto donde la unidad esta instalada.

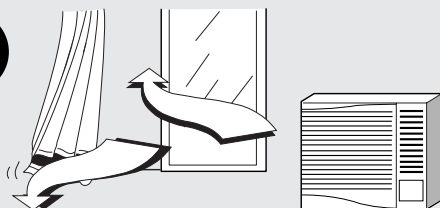

Since windows are kept closed, it does good to open them periodically to ventilate the room.

Cuando las ventanas son mantenidas cerradas, es bueno abrirlas para ventilar el cuarto.

- Do not expose the unit to direct sunlight during operation.
- No exponga la unidad a la luz solar, mientras esta funcionando.

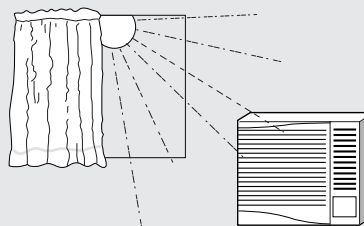

Cooling performance will be affected, thus increasing power consumption.

El proceso de enfriamiento será afectado, así se incrementará el consumo de electricidad.

- Do not operate the unit without the air filter or when the front intake grille has been removed.
- No opere sin el filtro de aire o cuando la rejilla frontal de toma de aire haya sido removida.

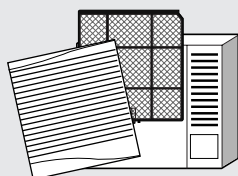

It could cause dust to accumulate on the heat exchanger.

Podría causar acumulación de polvo en el intercambiador de calor.

- Do not place any objects on the unit.
- No coloque objetos en la unidad.

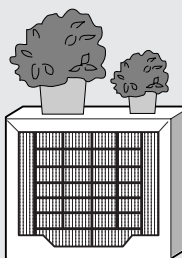

The object may fall off or the weight of it could cause the unit to collapse.

El objeto podría caerse o el peso del mismo podría causar un colapso en la unidad.

- Remove the power plug when cleaning the unit.
- Desconecte el enchufe principal cuando se limpie la unidad.

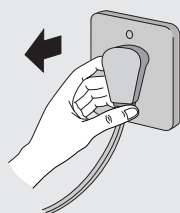

This is to prevent injury caused by the rotating fan in the unit.

Esto es para prevenir lesiones debido al ventilador de la unidad.

- Do not operate any combustion equipment near the unit's airflow area.
- No coloque ningún equipo de combustible en el paso del flujo de aire de la unidad.

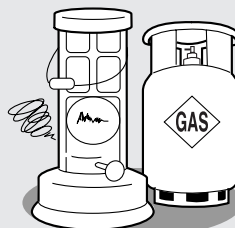

Incomplete combustion due to the air flow could cause toxic gas (CO) poisoning.

La combustión deficiente debido a la corriente de aire podría causar envenenamiento por gases tóxicos (CO).

AIR CONDITIONER INSTALLATION

INSTALACIÓN DEL ACONDICIONADOR DE AIRE

CAUTION CUIDADO

Please remove the shipping blocks fixed to the compressor and front grille before installation.

Por favor remueva los tacos de envío fijados en el compresor y la rejilla frontal antes de la instalación.

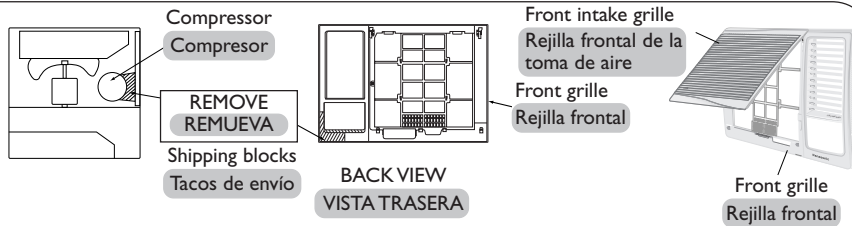

INSTALLATION BOX CONTENTS CONTENIDO DE LA CAJA DE INSTALACIÓN

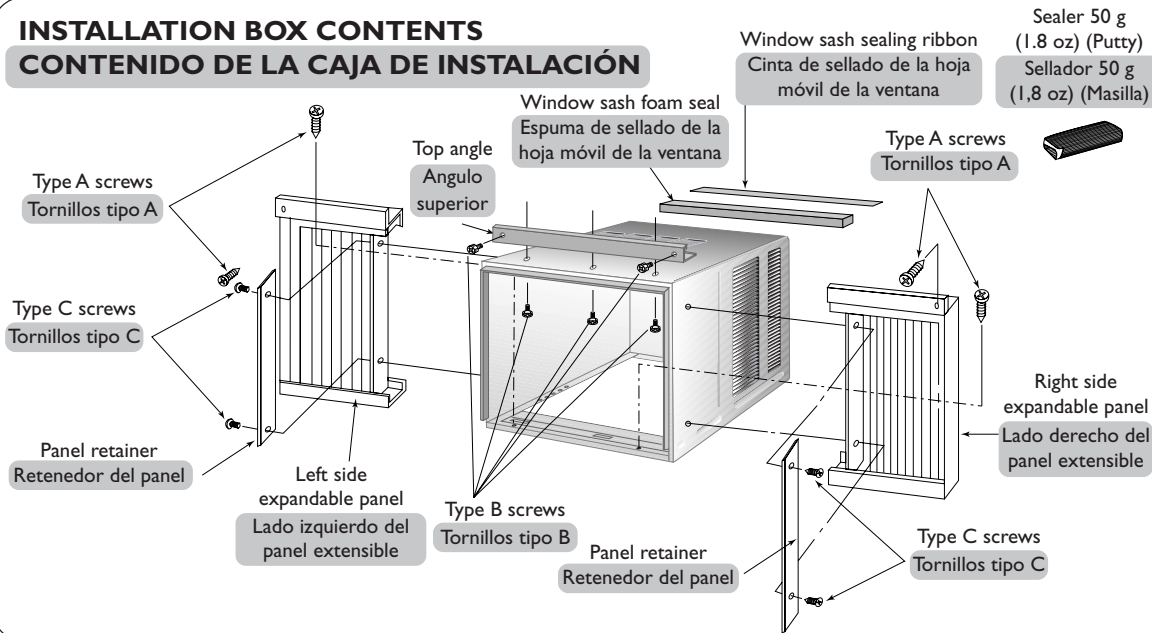

SCREWS FURNISHED TORNILLOS SUMINISTRADOS

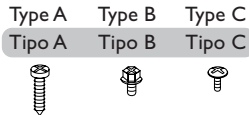

| Type Tipo | Part no. Parte no. | Remarks Comentario | Qty. Cantidad |
|--------------|-----------------------|--|------------------|
| A | XTN5D25A | Wood Screw Tornillo para madera | 4 |
| B | CWH4580211 | Machine Screw Tornillo para metales | 5 |
| C | XTT4D10C | Tapping Screw Tornillo de rosca | 4 |

SUGGESTED TOOL LIST LISTA DE HERRAMIENTAS SUGERIDAS

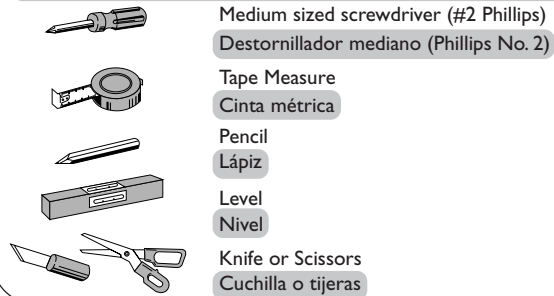

ACCESSORIES ACCESORIOS

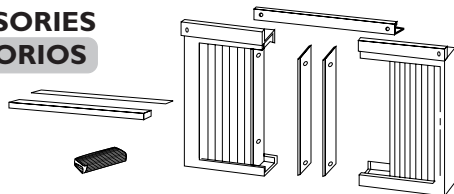

(4 pcs)
(4 piezas)

(5 pcs)
(5 piezas)

(4 pcs)
(4 piezas)

Note : Check that none of the accessories are missing.

Nota : Compruebe que no falte ninguno de los accesorios.

SELECT THE BEST LOCATION

(Single or Double hung window)

ELIJA LA MEJOR UBICACIÓN

(Ventana de guillotina simple o doble)

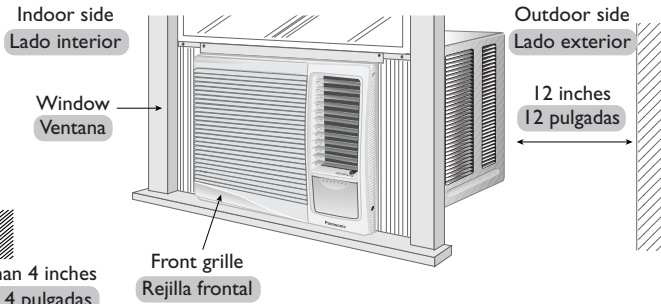
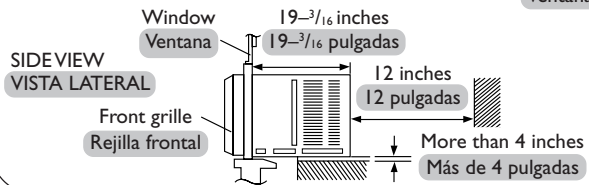

WINDOW REQUIREMENTS

REQUISITOS DE LA VENTANA

- Hot sun rays hitting the outside surface of the cabinet will create considerable heat load. If the outside of the cabinet is in direct sunlight, consider building an awning to shade the cabinet while providing ample area for the heated air to be exhausted from the condenser (both sides) and the top.

This unit is designed for installation in standard double hung windows.

NOTE: The unit may also be installed "through the wall". You should, however, observe standard carpentry practices and frame the opening without violating local ordinances.

- Los rayos solares que tocan la superficie exterior de la caja crearán una considerable carga de calor. Si la parte que da al exterior de la caja está bajo la luz directa del sol, considere el construir un toldo para dar sombra pero dejando espacio suficiente para que el aire caliente pueda ser expulsado del condensador (en ambos lados) y parte superior.

Este aparato está diseñado para ser instalado en ventanas levadizas dobles.

NOTA: Esta unidad también se puede instalar a través de la pared. En este caso, se deberán realizar trabajos de carpintería y construir una estructura en la abertura de acuerdo con los reglamentos locales.

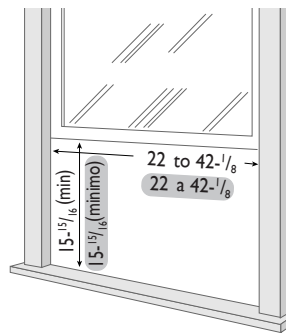

PREPARATION OF AIR CONDITIONER CHASSIS

PREPARACIÓN DEL CHASIS DEL ACONDICIONADOR DE AIRE

1 Remove the front intake grille

Quite la rejilla frontal de la toma de aire

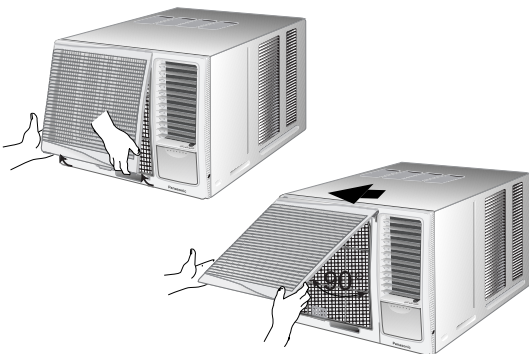

Pull up the front intake grille about 90° and slide it slightly to the left to unhook the tabs.

Tire la rejilla frontal cerca de 90° y deslice un poco a la izquierda para desenganchar la etiqueta.

2 Remove the air filter

Quite el filtro de aire

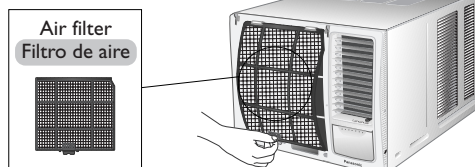

Tilt up and pull out the air filter by the holder.

Incline y saque el filtro por el soporte.

NOTE: It is much easier, and also safer, to install the empty cabinet into a window first and we would suggest that you follow this procedure.

NOTA: Es mucho más fácil y también más seguro instalar primero la caja vacía en la ventana. Nosotros sugerimos, que lo haga así.

AIR CONDITIONER INSTALLATION

INSTALACIÓN DEL ACONDICIONADOR DE AIRE

3 Remove the front grille

Quite la rejilla frontal

- Remove the adhesive tapes from all sides of the front grille.
- Open the control panel cover.
- At the bottom right side of the front grille, press inward on the cabinet near the power cord, and pull the grille outward to the right until the right tab releases.
- At the bottom left side, push inward on the cabinet and pull the grille outward to the left to release the left tab.
Do not pull the bottom edge toward you more than 3 inches to prevent the two top tabs from damage.
- Slide the front grille upwards to free the two top tabs from slots at the top of the cabinet.

- Quite las cintas adhesivas de los lados de la rejilla frontal.
- Abra la cubierta del panel de control.
- En la parte inferior derecha de la rejilla frontal, presione hacia dentro en el mueble al lado del cordón de alimentación y tire de la rejilla hacia fuera, hacia la derecha, hasta desenganchar la lengüeta derecha.
- En el lado inferior izquierdo, presione hacia dentro en el mueble al lado del cordón de alimentación y tire de la rejilla hacia fuera, hacia la izquierda, para desenganchar la lengüeta izquierda.
No tire del borde inferior, hacia usted, más de 3 pulgadas para impedir que las dos lengüetas superiores se dañen.
- Deslice la rejilla frontal hacia arriba para liberar las dos lengüetas superiores de las ranuras en la parte superior del mueble.

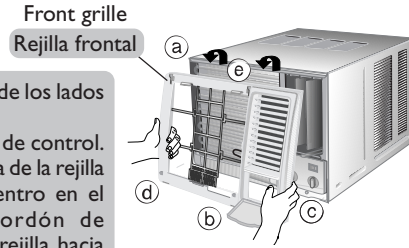

4 Remove the chassis locking bracket

Quite los soportes que cierran el chasis

Unscrew and remove the chassis locking bracket. Keep for later use.

Desatornille y quite los soportes que cierran el chasis. Guárdelos para futuro uso.

Counter clockwise.
En sentido contrario al reloj.

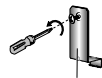

Chassis locking bracket
Soportes que cierran el chasis



Unscrew and remove from rear cabinet
Destornille y remueva desde la parte de atrás del caja

Remove the chassis grounding screw and save for later use.
Retire el tornillo de puesta a tierra del chasis y guárdelo para uso posterior.

5 Slide the chassis out from the cabinet

Deslice el chasis hacia afuera del caja



HOW TO ASSEMBLE THE EXPANDABLE PANELS (LEFT & RIGHT)

COMO ARMAR LOS PANELES EXPANSIBLES (IZQUIERDO Y DERECHO)

Top angle
Angulo superior

Attach the top angle to the cabinet using screw type B (3 pcs).

Fije el ángulo superior a la caja utilizando tornillos de tipo B (3 piezas).

Panel retainer

(The panel retainers are packed in the folds of the expansion panels.)

Retenedor del panel

(Las placas de retención del panel están empacadas en los pliegues de los paneles expansibles.)

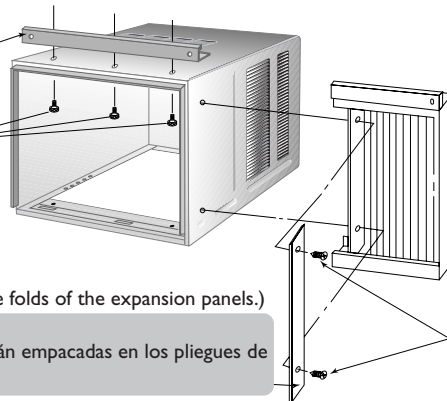

Insert expandable panels to cabinet sides as shown.

Inserte los paneles expansibles a los costados de la caja como se muestra.

Attach a panel retainer on the first fold of each expansion panel and secure panel retainers to cabinet using screw type C (2 each).

Inserte la placa de retención del panel dentro del primer pliegue de cada uno de los paneles expansibles y retenedor del panel al caja usando los tornillos tipo C (2 cada uno).

CABINET INSTALLATION INSTALACIÓN DEL CAJA

- 1** Cut the “Sealing Ribbon” to the proper length, and attach it along the bottom edge of the bottom window sash.

Corte la cinta de sellar del largo apropiado y colóquela a lo largo de la parte inferior de la ventana de guillotina.



- 2** To prevent condensation water from dripping inside, the cabinet should be installed level or very slightly tilted to the outside.

Para prevenir que el agua de condensación gotee dentro, el caja debe ser instalada al nivel o con una muy ligera inclinación desde adentro hacia fuera.

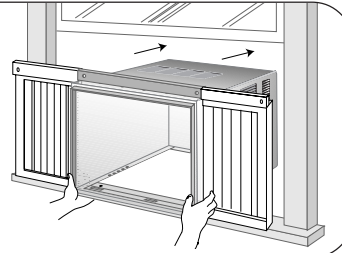

- 3** Secure the cabinet using screws.

Fije la caja usando los tornillos.

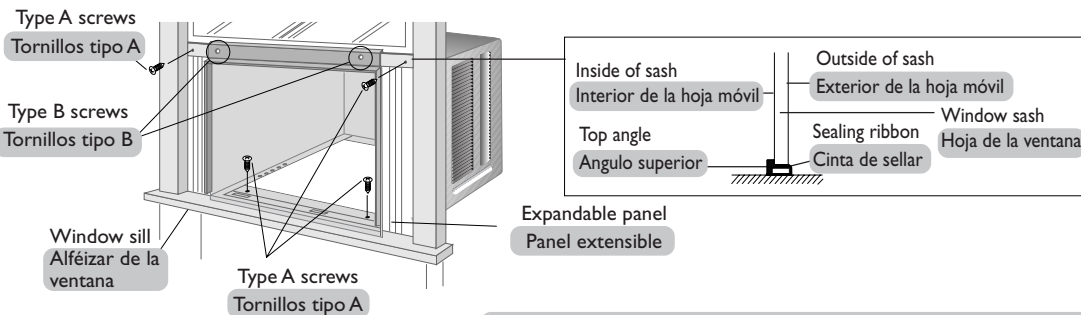

- Expand the expandable panel fully into the grooves of the window frame, secure the expandable panel left and right and top mounting frames to the bottom of the window sash using 4 screws type A and 2 screws type B.
- Secure the cabinet using wood screws type A.
- Cut the window sash foam seal to the proper size and seal the opening between the top of the inside window sash and the outside window sash.

Note : If a gap exists between the unit and window sash, you may use “Sealer” supplied with the installation kit for a better seal.

- Expande el panel extensible completamente dentro del marco de la ventana, asegúrelo a la parte inferior de la hoja de la ventana por la izquierda, a la derecha y por la parte superior, usando 4 tornillos tipo A y 2 tornillos del tipo B.
- Fije la caja usando tornillos para madera tipo A.
- Corte la cinta para sellar de la hoja de la ventana del tamaño correcto y selle la abertura entre la parte superior del interior y del exterior de la hoja de la ventana.

Nota : Si existiera un espacio entre la unidad y la hoja de la ventana, puede usar el sellador que está dentro del paquete de instalación, para obtener un mejor sellado.

CHASSIS INSTALLATION INTO THE CABINET INSTALACIÓN DEL CHASIS DENTRO DE LA CAJA

- 1** Slide the chassis into the cabinet

Deslice el chasis dentro del caja

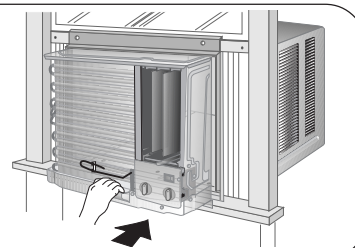

AIR CONDITIONER INSTALLATION

INSTALACIÓN DEL ACONDICIONADOR DE AIRE

2 Reinstall the chassis locking brackets and retighten the screws

Reinstale los soportes que cierran el chasis y apriete bien los tornillos

Chassis locking bracket
Sopartes que cierran el chasis



Fix the chassis grounding screw to the original position.
Fije el tornillo de puesta a tierra del chasis en su posición original.

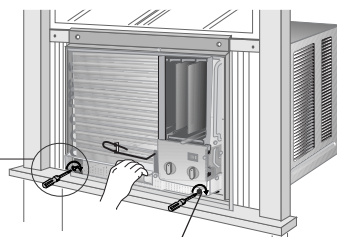

INSTALLATION OF THE FRONT GRILLE

INSTALACIÓN DE LA REJILLA FRONTAL

Depending upon the location of the AC outlet, route the AC cord to either the left or right side while installing the front grille.

Dependiendo de la ubicación de la toma de CA, dirija el cable hacia la derecha o izquierda mientras instala la rejilla frontal.

This figure shows the AC cord routed to the left side.
Esta figura muestra el cable de CA dirigida hacia la izquierda.

- 1 Place the front grille onto the cabinet first.
- 2 Secure the front grille to the main chassis using the screws provided.
- 1 Primero, ponga la rejilla frontal en la caja.
- 2 Asegure la rejilla frontal a el chasis haciendo uso de los tornillos provistos.

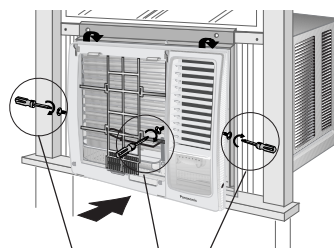
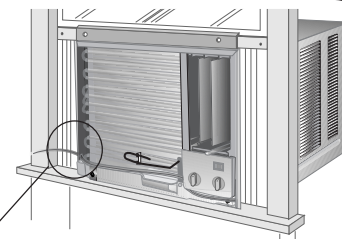

Clockwise.
En el sentido del reloj.





INSERT THE filter (OPTIONAL)

INSERTE EL filter FILTRO (OPCIONAL)

Attach the  filter (part no. CZ-SF6P) to the frame.

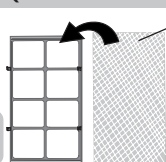
Adjuntar el  filter filtro (serie no. CZ-SF6P) a el marco.





 filter (part no. CZ-SF6P)
(serie no. CZ-SF6P)
To frame
Al marco

Slot in the  filter and the frame (part no. CZ-SFW6P) to the front grille.

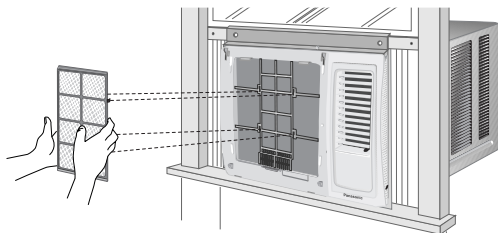
El ranura  filter filtro y el marco (serie no. CZ-SFW6P) a la rejilla frontal.



The  filter and the frame can be obtained separately from your nearest servicenter.

El  filter filtro y el marco puede ser obtenido en su servicentro más cercano por separado.

INSERT THE AIR FILTER

INSERTE EL FILTRO DE AIRE

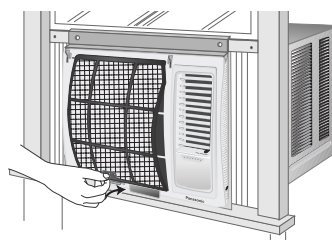

Attach the air filter to the intake grille.
Adjuntar el filtro de aire a la rejilla frontal.

PLACE FRONT INTAKE GRILLE ONTO THE FRONT GRILLE

COLOQUE LA REJILLA FRONTAL DE TOMA DE AIRE SOBRE LA REJILLA FRONTAL

Slide the front intake grille slightly to the right to reattach the tabs and then push it down to close tight.

Deslice la rejilla frontal de toma de aire un poco a la derecha para readjustar las lengüetas y luego tire hacia abajo para dejar bien cerrado.

NOTE: A "click" sound can be heard when the front intake grille is pushed down.

NOTA: Se puede escuchar un "click" cuando la rejilla frontal de la toma de aire es empujada hacia abajo.

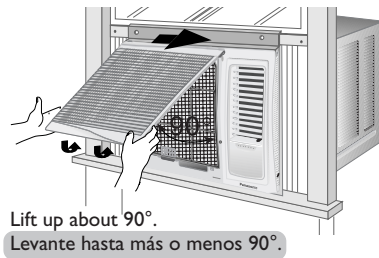

HOW TO ATTACH THE DRAIN PAN (OPTIONAL)

COMO INSTALAR LA BANDEJA DE DRENAGE (OPCIONAL)

Condensed water drainage

Drenaje de agua condensada

This air conditioner employs a "Slinger-Up System" which is designed to splash the condensed water on the condenser coil for maximum cooling efficiency, thus producing a splashing sound.

If the splashing sound annoys you, you can provide an outside drainage by using the following procedure which may, however, cause a small loss of performance.

Note: The cabinet should be installed tilted slightly lower to the rear for necessary condensate drainage. (Max. 13/32")

Este acondicionador de aire emplea un "Sistema de lanzado" el cual esta diseñado para salpicar el agua condensada en el rollo del condensador para maximizar la eficiencia de enfriamiento, por esto se produce un sonido de salpicadura. Si el sonido de la salpicada le molesta, puede proveer un drenaje externo siguiendo el procedimiento de a continuación que puede, sin embargo, disminuir el grado de funcionamiento.

Nota: El armario debe de estar un poco inclinado, más bajo que la parte trasera para el drenaje necesario de la condensación. (Máxima de 13/32")

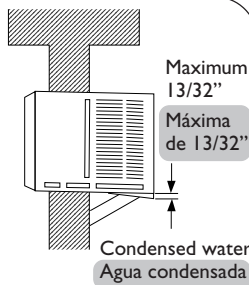

1 Slide the chassis out from the cabinet (refer to page 8) and remove the rubber plug.

Deslice el chasis hacia afuera del caja (dirijase a la página 8) y quite el tapon de goma.

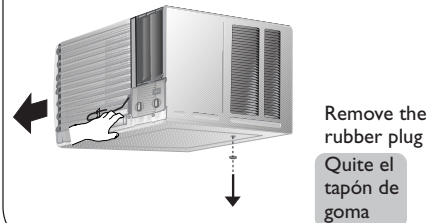

Note: The drain pan (part no. CWH40175) can be obtained from nearest servicenter.

Nota: La bandeja de drenaje (serie no. CWH40175) puede ser obtenido en su servicentro más cercano pagadero.)

2 Install the optional drain pan (part no. CWH40175)
Instale la bandeja opcional de drenaje (serie no. CWH40175)

Install the drain pan at the right corner of the cabinet using 2 screws (part no. CWG86C733).

Instale la bandeja de drenaje en la esquina derecha de la caja con dos tornillos (serie no. CWG86C733).

INTERNAL VIEW VISTA INTERIOR

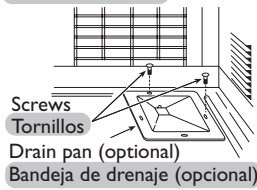

3 Connect a drain hose (optional)
Conectar la manguera de drenaje (opcional)

Fit the drain hose to the drain pan.

Inserte la manguera de drenaje a la bandeja de drenaje.

EXTERNAL VIEW VISTA EXTERIOR

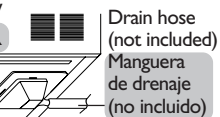

Under-side view with drain pan and hose in place.

Vista inferior con la bandeja de drenaje y la manguera de drenaje ya instaladas.

4 Slide the chassis back into the cabinet
Re-install the chassis locking bracket

Deslice el chasis hacia el interior de la caja
Reinstale los soportes que cierran el chasis

Note: Drain hose or tubing can be purchased locally to satisfy your particular needs.

Nota: El tubo o la manguera de drenaje puede ser comprado localmente de acuerdo a sus necesidades particulares.



Fix the chassis grounding screw to the original position.

Fije el tornillo de puesta a tierra del chasis en su posición original.

PART IDENTIFICATION

IDENTIFICACIÓN DE LOS COMPONENTES

MAIN UNIT UNIDAD PRINCIPAL

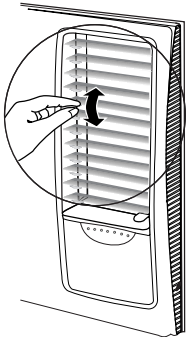
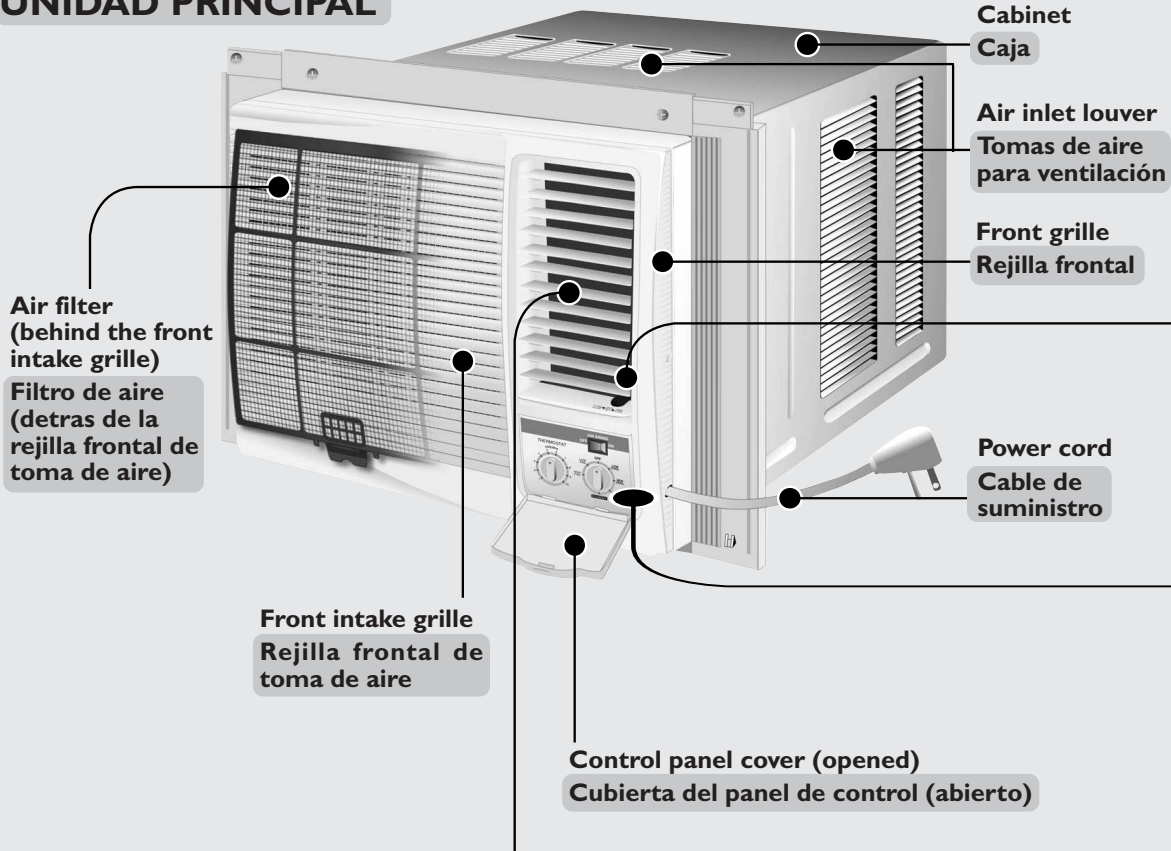

Airflow Direction Vane

Vertical Airflow Direction Adjustment Up-and-Down

The vertical airflow direction vane is controlled by positioning the vane to discharge the air upwards, downwards or straight out.

Veleta de control de dirección de la corriente de aire

Corriente de aire en dirección vertical de ajuste hacia arriba y hacia abajo

La dirección vertical de la corriente de aire se controla colocando la veleta de manera que descargue la corriente de aire hacia arriba, hacia abajo o de frente.

VENTILATION LEVER PALANCA DE VENTILACIÓN



When the slide lever is in the :
Cuando la palanca se encuentra deslizada en la:



– “OPEN” position, the ventilation door opens to allow air, smoke or odors to be expelled from the room.

– Posición “OPEN”, la puerta de ventilación está abierta para permitir que el aire, humo u olor sean expulsados de la habitación.

When the slide lever is in the :
Cuando la palanca se encuentra deslizada en la:



– “CLOSE” position, the ventilation door is closed and the air will be circulated inside the room and conditioned.

– Posición “CLOSE”, la puerta de ventilación está cerrada y el aire circula dentro de la habitación y así acondicionará.



MAIN CONTROL PANEL CONTROL DEL PANEL PRINCIPAL

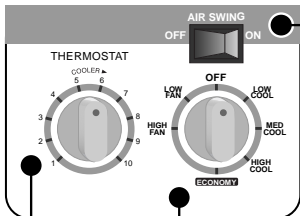

Air Swing Switch Interruptor de rotado del aire



OFF Stops the operation of Air Swing.
ON Air Swing is in operation.
(Only for LOW COOL, MED COOL, HIGH COOL and ECONOMY operation.)

OFF Detiene la operación del rotado del aire.
ON El rotado del aire está en operación.
(Solamente para las operaciones ENFRIAMIENTO A BAJA VELOCIDAD, ENFRIAMIENTO A MEDIA VELOCIDAD, ENFRIAMIENTO A ALTA VELOCIDAD y ECONÓMICA).

Main Control Knob Perilla del Control Principal

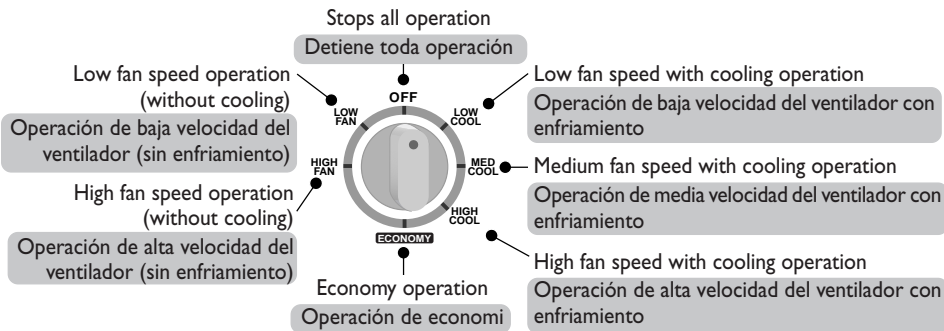

Thermostat Control Knob Perilla del Control de Termostato

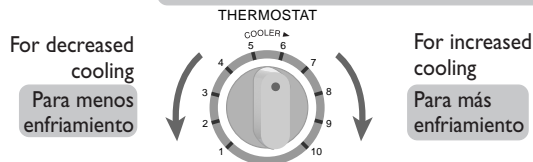

AIR CONDITIONER OPERATION

OPERACIÓN DEL ACONDICIONADOR DE AIRE

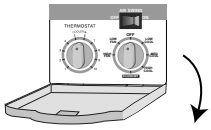

1. Open the control panel cover

1. Abra la cubierta del panel de control

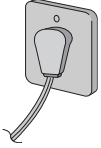

2. Power Supply

Switch off the breaker and set the main control knob to the OFF position; confirm that the power supply cord is connected to a proper AC outlet. < 115V, 60Hz >

2. Suministro de Electricidad

Apague el interruptor y ponga el botón del control principal en posición OFF; confirme que el cordón de la fuente de poder esta conectada a una salida correcta CA, <115V, 60Hz>.

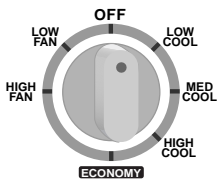

3. Main Control Knob

Set main control knob to the desired position.

3. Perilla del Control Principal

Ajuste la perilla del control principal, en la posición deseada.

ECONOMY

Recommended for electricity cost saving. Fan and compressor stop together when the room temperature reaches the thermostat setting. They turn on again when the room temperature rises. It may, however, take longer for the unit to cycle on again since the room air is not being moved through the sensor by the fan.

Ahorramiento de costos recomendados. El ventilador y compresor se apagan juntos cuando la temperatura de la habitación llega al nivel del termostato preajustado. Se encenderán nuevamente cuando suba la temperatura en la habitación. Sin embargo puede tomar tiempo para que la unidad nuevamente trabaje porque el ventilador no está moviendo el aire de la habitación a través del sensor.

CAUTION: If the main control knob is turned off or changed to a fan setting from a cooling operation setting, WAIT at least 3 minutes before resetting it to a cooling operation.

CUIDADO: Si la perilla de control principal es apagada o cambiada a una posición de ventilación de una función de enfriamiento, espere por lo menos tres minutos antes de reajustar la perilla a una posición de enfriamiento.

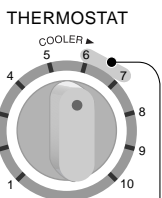

NOTE: Recommended setting

NOTA: Nivel recomendado

4. Thermostat Control Knob

- For a room that is too warm, set the control knob to a clockwise direction.
- If the room is too cool, set the control knob to a counter clockwise direction.

* **Note:** Usually 6~7 is the recommended setting position.

4. Perilla de Control de Termostato

- Para una habitación que está muy caliente, ajuste el perilla del control en la dirección de las manecillas del reloj.
- Si la habitación está muy fría, ajuste el perilla del control en dirección contraria a las manecillas del reloj.

* **Nota:** Usualmente se recomienda una posición de ajuste entre 6~7.



5. Air Swing Switch

(Airflow direction adjustment Side-to-Side)

To obtain a fix airflow direction, set the air swing switch to "ON" for the vanes to swing from side to side until the desired flow direction is reached, then switch it to "OFF".

For continuous side-to-side air circulation, set the air swing switch to "ON".

5. Interruptor de Rotado del Aire

(Ajuste de Lado a Lado de la dirección de corriente de aire)

Para obtener una mezcla de dirección del flujo del aire, ajuste el interruptor en "ON" hasta balancear las veletas de lado a lado hasta que la dirección de flujo de aire deseado esta alcanzada, entonces enchufe a "OFF".

Para una circulación continua de lado a lado, ajuste el interruptor de Rotado del Aire en la posición "ON".

ENERGY SAVING HINTS

CONSEJOS DE AHORRAMIENTO DE ENERGÍA

Do not overcool the room

This may affect your well-being as well as increase power consumption.

No sobrefrie la habitación

Esto no es saludable y representa un gasto de electricidad.

Proper capacity of the room

The cooling capacity of the room air conditioner must match the room size for efficient and satisfactory operation.

Capacidad apropiada en la habitación

La capacidad del acondicionador del aire de habitación debe ser adecuada para el tamaño de la habitación para un funcionamiento eficiente y satisfactoria.

Keep all doors and windows closed

Prevent hot air from entering and cool air from escaping.

Mantenga cerradas todas las puertas y ventanas

Así evitará que entre aire caliente y que salga el aire frío.

Avoid direct sunlight and heat

Ensure that curtains and drapes are always closed to keep out direct sunlight during cooling operation. Avoid heat.

Evite la luz solar directa y el calor

Asegúrese que cortinas estén siempre cerradas para mantenerlo fuera de la luz solar directa durante la operación de enfriamiento. Evite calentamiento.

Air filter

Clean the air filter every 2 weeks (refer to page 16). Dirty filters may reduce cooling efficiency.

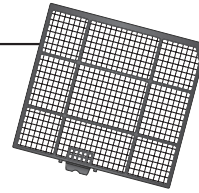

Filtro de aire

Limpie el filtro de aire cada dos semanas (Diríjase a la página 16). Los filtros sucios pueden reducir la eficacia de enfriamiento.

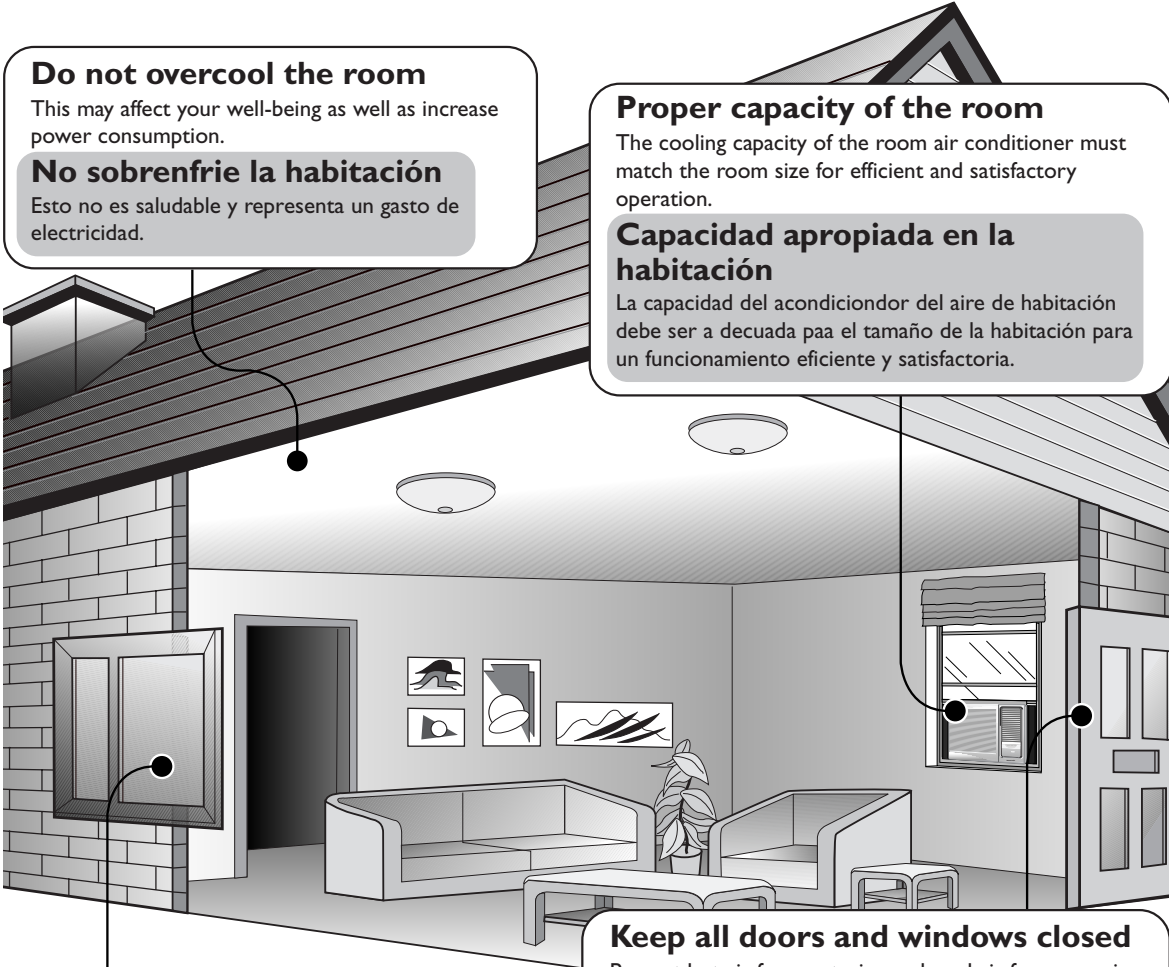

CARE AND MAINTENANCE CUIDADO Y MANTENIMIENTO



CAUTION CUIDADO

Always turn off the air conditioner and the main power supply before unplugging the power cord to clean the unit.

Switch off the power supply if the unit is not going to be used for a long period of time.

Siempre apague el acondicionador de aire antes de desenchufar el cable de poder y limpiar la unidad. Si no va a utilizarse la unidad durante un largo período de tiempo, desconecte la alimentación eléctrica.



• Cleaning the unit.

• Limpiando la unidad.

Clean the cabinet, and front grille with a mild soap or detergent and lukewarm water.

Limpie el caja y la rejilla frontal con un jabón suave o detergente y agua tibia.

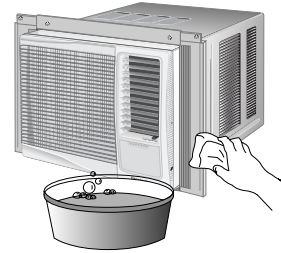

• Cleaning the front intake grille.

• Limpiando la rejilla frontal de toma de aire.

The front intake grille can be easily removed for cleaning purposes (refer to page 7 - **Remove the front intake grille**).

Gently wash with water and a sponge. (Do not use a scrubbing brush or other hard cleaning aids).

La rejilla frontal de toma de aire puede ser fácilmente quitada para propósitos de limpieza (Vaya a la página 7 para los procedimientos de cómo **Quite la rejilla frontal de la toma de aire**). Lave despacio con agua y esponja. (No utilice cepillos de fregado u otra clase de elementos duros).

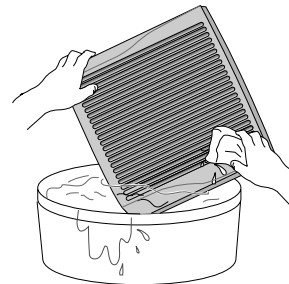

• Cleaning the air filter or the \oplus filter.

• Limpieza de los filtros de aire o \oplus filter filtros.

The filter can be easily cleaned using a vacuum cleaner (To remove the air filter, please refer to page 17 for **Air Filter Removal**). Vacuum the front of the filter and then wash the back with water. If it is badly soiled, wash with a mild household detergent.

It is recommended that you replace the \oplus filter (part no. CZ-SF6P) every 3 months.

El filtro puede ser fácilmente limpiado usando una aspiradora (Para remover el filtro de aire, por favor remítase a la página 17 en **Como Desmontar el Filtro de Aire**). Aspire el frente del filtro y luego lave atrás de él con agua. Si esta muy sucio, lave con un detergente casero que sea suave.

Es recomendable reemplazar el \oplus filter (serie no. CZ-SF6P) filtro cada 3 meses.

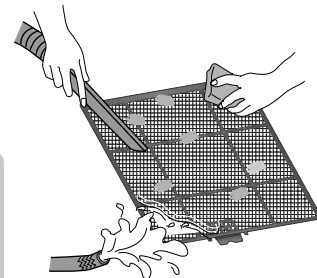

NOTE: Do not dry the front panel or the air filter under direct sunlight. (Exposure to direct sunlight may discolor or deform the panel.)

NOTA: No saque el panel frontal o el filtro de aire a la luz del sol. (La exposición directa al sol puede decolorar o deformar el panel.)

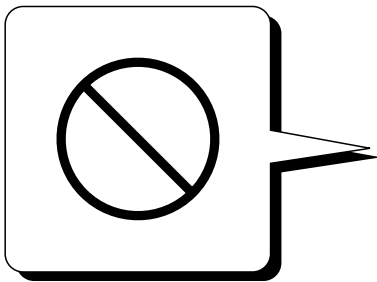

Do not clean with benzene, thinners, scouring powders or corrosive chemicals.

No limpie usando bencina, tñner, polvo de fregar, paños empapados en productos quĩmicos.

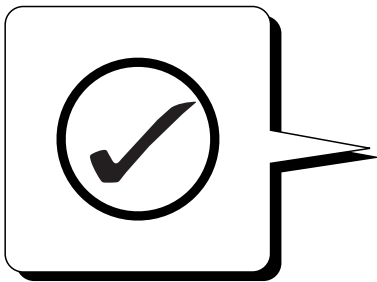

ANNUAL CHECK CHEQUEOS ANUALES

• If the unit is extremely dirty, heat transfer is less efficient and the unit may not cool effectively. Contact your nearest servicenter for an annual check. (Annual check is not covered under warranty)

• Si la unidad se encuentra bastante deteriorada, la transferencia de calor es mucho menos eficiente y el aparato no se enfriar efectivamente. Llame al centro de servicio mas cercano para chequeos anuales. (Bajo la garanta, no se incluye la verificacion anual)

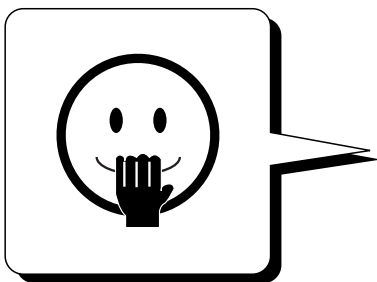

HELPFUL INFORMATION INFORMACIN TIL

If the air filter becomes clogged with dust, the cooling capacity will drop, and 6% of the electricity used to operate the air conditioner will be wasted.

Si el filtro de aire llega a ser atascado con el polvo, la capacidad de enfriamiento disminuir, y se desperdiciar el 6% de la electricidad usada para operar el acondicionador de aire.



Wasted
Desperdiciado 6%

Remove the air filter procedures

Procedimientos de cmo quite la Filtro de Aire

- 1 Pull up the front intake grille.
- 2 Lift up the front intake grille at a 45 angle until it is supported by the stopper.
- 3 Tilt up and pull out the air filter by the holder.

- 1 Tire la rejilla frontal.
- 2 Levante la rejilla frontal a 45 hasta que es sostenido por el tapn.
- 3 Incline y saque el filtro por el soporte.

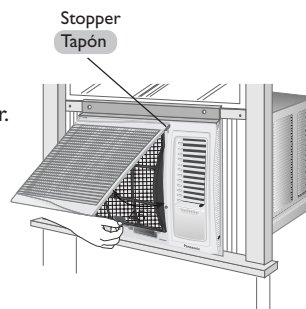

CARE AND MAINTENANCE CUIDADO Y MANTENIMIENTO

Pre-season Inspection Inspección pre-estación

- **Is the discharged air cold?**
After 15 minutes of operation, it is normal for the temperature difference between intake and outlet air to be more than 14.4°F.
- **Esta descargado el aire frío?**
La operación es normal si la diferencia de temperatura entre el aire que entra y el que sale es 14,4°F o más, después de 15 minutos de la operación de enfriamiento.
- **Are the air intake and outlet vanes of the indoor and outdoor side obstructed?**
- **Esta el aire de consumo o las veletas de salida del interior o aire libre obstruidas?**

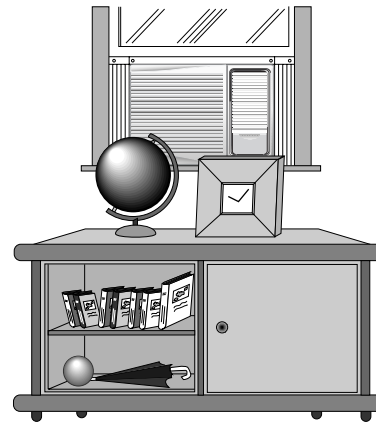

RECOMMENDED INSPECTION INSPECCIÓN DE RECOMENDADO

- Usage over several seasons will reduce performance as the unit becomes dirty.
A dirty unit may produce foul odors and dust may clog the dehumidifying drainage.
Seasonal inspection is recommended in addition to regular cleaning. Consult your nearest servicenter.
- Usar varias estaciones reducirá la capacidad al estar sucia.
Una unidad sucia puede producir malos olores y el polvo puede atascar el drenaje del deshumificador.
Las inspecciones estacionales son recomendadas además para regular la limpieza. Consulte con un agente autorizado o su centro de servicios.

PRODUCT SPECIFICATIONS ESPECIFICACIONES DEL PRODUCTO

| Model Modelo | | | CW-CI00AU | CW-CI20AU |
|---|-------------------------------------|------------------------------|--|------------------|
| COOLING CAPACITY CAPACIDAD DE ENFRIAMIENTO | | Btu/h | 10,000 10.000 | 11,500 11.500 |
| ELECTRICAL RATING CLASIFICACIÓN DE LA ELECTRICIDAD | Phase Fase | | Single Monofásico | ← |
| | Frequency Frecuencia | (Hz) | 60 60 | ← |
| | Voltage Voltaje | (V) | 115 115 | ← |
| | Current Corriente | (Amps) | 8.4 8,4 | 9.8 9,8 |
| | Input Potencia | (W) | 950 950 | 1110 1110 |
| | EER EER | (Btu/W.h) | 10.5 10,5 | 10.3 10,3 |
| MOISTURE REMOVAL DESHUMIDIFICACION | (Pints/h) (Tinta/h) | 1.1 1,1 | 1.4 1,4 | |
| ROOM AIR CIRCULATION CIRCULACION DE AIRE | (Cf/min) (pie ³ /min) | 330 330 | ← | |
| DIMENSIONS DIMENSIONES | Height Alto | cm (inches) cm (pulgadas) | 37.5 (14- ²⁵ / ₃₂ " 37,5 (14- ²⁵ / ₃₂ " | ← |
| | Width Ancho | cm (inches) cm (pulgadas) | 56 (22- ¹ / ₁₆ " 56 (22- ¹ / ₁₆ " | ← |
| | Depth Profundidad | cm (inches) cm (pulgadas) | 61 (24- ¹ / ₃₂ " 61 (24- ¹ / ₃₂ " | ← |
| | NET WEIGHT PESO NETO | kg (lb) kg (libras) | 44 (97) 44 (97) | ← |
| GROSS WEIGHT PESO BRUTO | kg (lb) kg (libras) | 50 (110) 50 (110) | ← | |

* Specifications are subject to change without notice for further improvement.

* Las especificaciones están sujetas a cambios por mejoras sin previo aviso.

BEFORE CALLING FOR SERVICE ANTES DE LLAMAR PARA MANTENIMIENTO

BEFORE ANTES



Check the following points before calling for repairs or service. If the malfunction persists, please contact your nearest servicer. For assistance, please call: 1-800-211-PANA (7262) or send e-mail to: consumerproducts@panasonic.com

Revise los siguientes puntos antes de llamar para reparaciones o mantenimiento. Si el problema persiste, por favor llame al servicer más cercano.

Para asistencia, por favor llame: 1-800-211-PANA (7262) o envíe un e-mail a: consumerproducts@panasonic.com

1 If the unit is noisy during operation.

Si la unidad está demasiado ruidoso durante el funcionamiento.

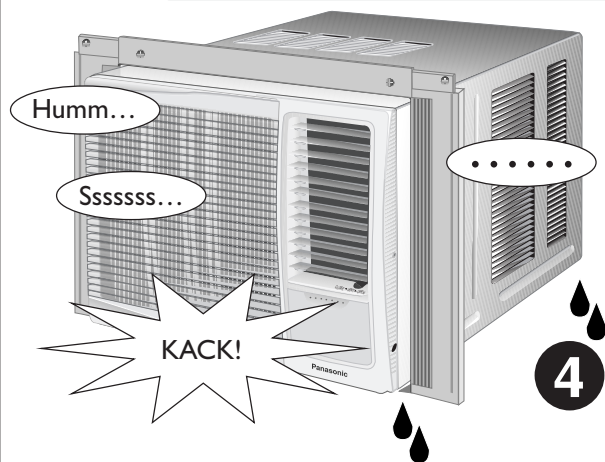

2 If the unit does not operate.

Si la unidad no funciona.

3 If the unit does not cool properly.

Si la unidad no enfría correctamente.

4 If water drips from the rear of the unit.

Si agua gotea detrás de la unidad.

5 If water drips inside the room.

Si agua gotea dentro de la habitación.

POSSIBLE CAUSES OF THE ABOVE PROBLEMS

POSIBLES CAUSAS DE LOS PROBLEMAS ARRIBA MENCIONADOS

The following sounds are normal during operation:

- A low humming sound indicating that the unit is operating.
- A soft clicking sound when the compressor is turned on and off.
- A flowing sound due to circulation of the refrigerant when the compressor is turned on.
- A splashing sound indicating condensation in the condenser coil.

If you hear other noises, please contact your nearest servicer.

Los siguientes ruidos son normales durante el funcionamiento:

- Un murmullo suave para indicar que el aparato está funcionando.
- Un suave "clic" cuando el compresor se enciende o apaga.
- Un sonido de flujo debido a la circulación del refrigerante cuando el compresor se enciende.
- Un ruido de chapoteo indicando condensación en el condensador.

Si escucha otros sonidos, por favor contacte a su servicer más cercano.

Condition Condición

1

Condition
Condición

2

- The main power cord is not plugged in.
- The internal fuse has blown.
- The house circuit breaker has tripped.
- El cable de alimentación no está enchufado.
- El fusible interno se ha quemado.
- El interruptor de circuitos de la casaha disparado.

Condition
Condición

3

- The thermostat control knob is set at below 6.
- The room is too big for the unit's cooling capacity.
- The ventilation lever is set to OPEN.
- The air circulation is impeded by curtains or furniture.
- After 15 minutes of operation, it is normal for the temperature difference between intake and outlet air to be more than 14.4°F.
- El controlador del termostato está puesto en menos de 6.
- El tamaño de la habitación es muy grande para la capacidad de enfriamiento de la unidad.
- La palanca de ventilación se encuentra en la posición "OPEN".
- El aire no puede circular bien por que cortinas o muebles se lo impiden.
- Después de 15 minutos de operación, es normal que la diferencia de temperatura entre la toma de aire y la salida será más de 14,4°F.

Condition
Condición

4

- Humidity is high.
- Condensed water is overflowing.
- To rectify the problem, mount an optional drain pan to the unit (part no. CWH40175, obtained from your nearest servicenter).
- La humedad es alta.
- El agua condensada se está desbordando.
- Para solucionar el problema, monte un bandeja de drenaje opcional a la unidad (serie no. CW40175, disponible con su servicentro más cercano).

Condition
Condición

5

- The unit is tilted inward. To rectify this, tilt the unit slightly outward.
- The drain pan may be blocked.
- Mount the optional drain pan if you prefer.
- La unidad está inclinada hacia adentro. Para corregir, incline la unidad un poco hacia afuera.
- La bandeja de drenaje puede estar bloqueada.
- Monta el optativo tubo de desagüe, si prefieres.

If the trouble persists after you have checked all of these, call your authorized Panasonic dealer or servicenter.

Service information can be obtained 24 hours/day by calling 1-800-211-(PANA) 7262.

To expedite the repair of your air conditioner:

- Please have your proof of purchase.
- List all symptoms the unit is exhibiting.

Si todavía tiene problemas después de haber verificado todos los puntos anteriores, llame a su distribuidor o al centro de servicio autorizado de Panasonic. El servicio de atención al público esta disponible las 24 horas del día, llamando por teléfono al número 1-800-211-(PANA) 7262.

Para rápido servicio de su aire acondicionado:

- Por favor tenga su recibo de compra.
- Haga una lista de todos los síntomas que ha notado con su acondicionador de aire.



**Panasonic Consumer Electronics Company,
Division of Matsushita Electric Corporation of
America**

One Panasonic Way
Secaucus, New Jersey 07094

**Panasonic Sales Company,
Division of Matsushita Electric of Puerto Rico, Inc.,**

Ave. 65 de Infanteria, Km. 9.5
San Gabriel Industrial Park
Carolina, Puerto Rico 00985

Panasonic Room Air Conditioner Limited Warranty

Panasonic Consumer Electronics Company or Panasonic Sales Company (collectively referred to as "the Warrantor") will repair this product with new or refurbished parts in case of defects in material or workmanship, free of charge, in the USA or Puerto Rico in accordance to the following (All time periods start from the date of the original purchase).

SEALED REFRIGERATING SYSTEM (compressor and interconnecting tube): FIVE (5) YEARS - PARTS AND LABOR

ALL OTHER COMPONENTS: ONE (1) YEAR - PARTS AND LABOR

In-home service in the USA can be obtained during the warranty period by contacting a Panasonic Service Company (PASC) Factory Servicenter listed in the Servicenter Directory. Or call toll free, 1-800-211-PANA(7262), to locate a PASC authorized Servicenter. In-home service in Puerto Rico can be obtained during the warranty period by calling the Panasonic Sales Company telephone number listed in the Servicenter Directory.

Note: If the unit is installed at the other than normal window height and/or has been custom-installed (e.g., through the wall), the customer is responsible for removing the unit from its installation prior to the performance of in-home service.

This warranty is extended only to the original purchaser. A purchase receipt or other proof of date of the original purchase is required for service and parts replacement under this warranty.

This warranty only covers failures due to defects in materials and workmanship and does not cover normal wear or cosmetic damage. The warranty does not cover damages which occur in shipment, or failures which are caused by products not supplied by the warrantor, or failures which result from accident, misuse, abuse, neglect, mishandling, misapplication, faulty installation, maladjustment of customer controls, improper maintenance, alteration, modification, power line surge, lightning damage, improper voltage supply, commercial use such as hotel, office, restaurant, or other business or rental use of the product, or service by anyone other than a PASC Factory Servicenter or a PASC authorized Servicenter, or damage that is attributable to acts of God.

LIMITS AND EXCLUSIONS

There are no express warranties except as listed above.

THE WARRANTOR SHALL NOT BE LIABLE FOR INCIDENTAL OR CONSEQUENTIAL DAMAGES RESULTING FROM THE USE OF THIS PRODUCT, OR ARISING OUT OF ANY BREACH OF THIS WARRANTY. ALL EXPRESS AND IMPLIED WARRANTIES, INCLUDING THE WARRANTIES OF MERCHANTABILITY, ARE LIMITED TO THE APPLICABLE WARRANTY PERIOD SET FORTH ABOVE.

Some states do not allow the exclusion or limitation of incidental or consequential damages, or limitations on how long an implied warranty lasts, so the above exclusions or limitations may not apply to you.

This warranty gives you specific legal rights and you may also have other rights which vary from state to state. If a problem with this product develops during or after the warranty period, you may contact your dealer or Servicenter. If the problem is not handled to your satisfaction, then write to the Consumer Affairs Department at the company address indicated above.

SERVICE CALLS WHICH DO NOT INVOLVE DEFECTIVE MATERIALS OR WORKMANSHIP AS DETERMINED BY THE WARRANTOR, IN ITS SOLE DISCRETION, ARE NOT COVERED. COSTS OF SUCH SERVICE CALLS ARE THE RESPONSIBILITY OF THE PURCHASER.

[For assistance, please call: 1-800-211-PANA (7262) or send e-mail to consumerproducts@panasonic.com]

Printed in Malaysia

F0012-2

F563173