

This Owner's Manual is provided and hosted by [Appliance Factory Parts](#).



# LG LSU181HSV Owner's Manual

[Shop genuine replacement parts for LG LSU181HSV](#)



[Find Your LG Air Conditioner Parts - Select From 2328 Models](#)

----- Manual continues below -----



<http://www.lgservice.com>

LG

# LG

## Room Air Conditioner

### **OWNER'S MANUAL**

Prior to installation, this air-conditioning unit must be submitted for approval by the utility service which provides electricity (EN 61000-2, EN 61000-3 Norm).

ENGLISH

FRANÇAIS

ESPAÑOL

#### **IMPORTANT**

- Please read this owner's manual carefully and thoroughly before installing and operating your room air conditioner.
- Please retain this owner's manual for future reference after reading it thoroughly.

# TABLE OF CONTENTS

**Safety Precautions**.....3

**Prior to Operation** .....9

**Introduction** .....10

**Electrical Safety** .....11

**Operating Instructions**.....12

**Maintenance and Service** .....26



## FOR YOUR RECORDS

Write the model and serial numbers here:

**Model #** \_\_\_\_\_

**Serial #** \_\_\_\_\_

You can find them on a label on the side of each unit.

**Dealer's Name** \_\_\_\_\_

**Date Purchased** \_\_\_\_\_

■ Staple your receipt to this page in the event you need it to prove date of purchase or for warranty issues.



## READ THIS MANUAL

Inside you will find many helpful hints on how to use and maintain your air conditioner properly. Just a little preventive care on your part can save you a great deal of time and money over the life of your air conditioner.

You'll find many answers to common problems in the chart of troubleshooting tips. If you review our chart of

**Troubleshooting Tips** first, you may not need to call for service at all.



## PRECAUTION

- Contact the authorized service technician for repair or maintenance of this unit.
- Contact the installer for installation of this unit.
- The air conditioner is not intended for use by young children or invalids without supervision.
- Young children should be supervised to ensure that they do not play with the air conditioner.
- When the power cord is to be replaced, replacement work shall be performed by authorized personnel only using only genuine replacement parts.
- Installation work must be performed in accordance with the National Electric Code by qualified and authorized personnel only.

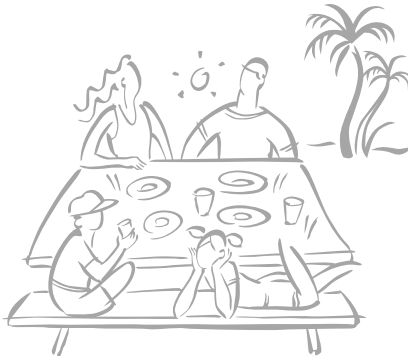

# Safety Precautions



To prevent the injury of the user or other people and property damage, the following instructions must be followed.

■ Incorrect operation due to ignoring instruction will cause harm or damage. The seriousness is classified by the following indications.

ENGLISH

|                  |   |
|------------------|---|
| <b>▲ WARNING</b> | This symbol indicates the possibility of death or serious injury.             |
| <b>▲ CAUTION</b> | This symbol indicates the possibility of injury or damage to properties only. |

■ The meanings of the symbols used in this manual are as shown below.

|   |   |
|---|---|
|  | <b>Be sure not to do.</b>                 |
|  | <b>Be sure to follow the instruction.</b> |

## ▲ WARNING

### ■ Installation

**Do not use damaged power cords, plugs, or a loose socket.**

- There is risk of fire or electric shock.



**For electrical work, contact the dealer, seller, a qualified electrician, or an Authorized Service Center.**

- There is risk of fire or electric shock.



**Always use the power plug and socket with the ground terminal.**

- There is risk of electric shock.

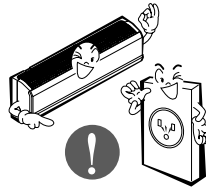

**Install the panel and the cover of control box securely.**

- There is risk of fire or electric shock.

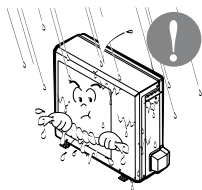

**Do not modify or extend the power cord.**

- There is risk of fire or electric shock.

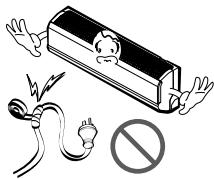

**Do not install, remove, or re-install the unit by yourself (customer).**

- There is risk of fire, electric shock, explosion or injury.

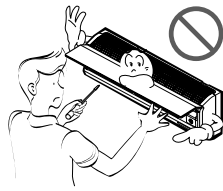

**Be cautious when unpacking and installing the product.**

- Shape edges could cause injury. Be especially careful of the sharp edges.

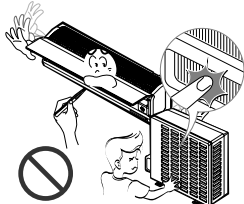

**For installation, always contact the dealer or an Authorized Service Center.**

- There is risk of fire, electric shock, explosion, or injury.

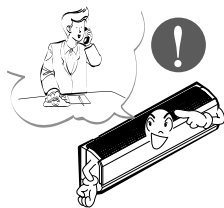

**Do not install the product on a defective installation stand.**

- It may cause injury, accident, or damage to the product.

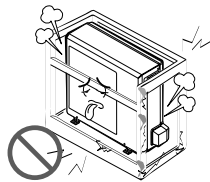

**Be sure the installation area does not deteriorate with age.**

- If the base collapses, the air conditioner could fall with it, causing property damage, product failure, and personal injury.

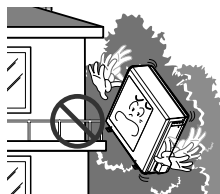

**Install the indoor unit on the wall where the height from the floors more then 8ft(2.4m)**

- There are sharp moving parts that could cause personal injury.

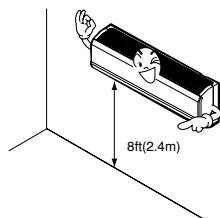

**Do not handle the pipe by yourself(Costomer)**

- High-Pressure refrigerant may cause personal injury.

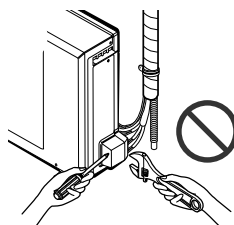

**Operation**

**Use a dedicated outlet for this appliance.**

- There is risk of fire or electric shock.

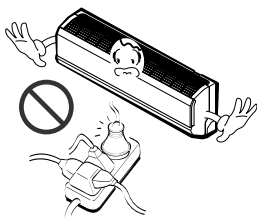

**Grasp the plug to remove the cord from the outlet. Do not touch it with wet hands.**

- There is risk of fire or electric shock.



**Do not allow water to run into electric part.**

- There is risk of fire, failure of the product, and/or electric shock.

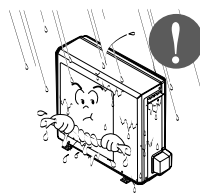

ENGLISH

**Do not place a heater or other appliances near the power cable.**

- There is risk of fire, failure of the product, and/or electric shock.

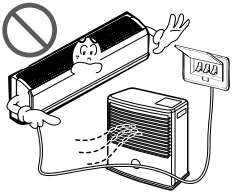

**Do not let the air conditioner run for a long time when the humidity is very high and a door or a window is left open.**

- Moisture may condense and wet or damage furnishings.



**Do not store or use flammable gas or combustibles near the air conditioner.**

- There is risk of fire or product failure.

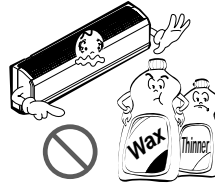

**Do not use the product in a tightly closed space for a long time.**

- Oxygen deficiency could occur.
- Some ventilation by opening window is necessary for the fresh air

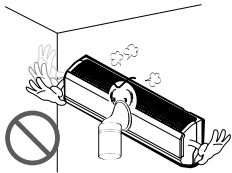

**When flammable gas leaks, turn off the gas and open a window for ventilation before turning the product on. Do not use the telephone or turn switches on or off.**

- There is risk of explosion or fire.

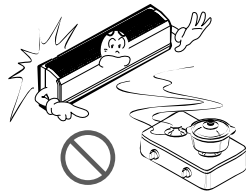

**Unplug the unit if strange sounds odors or smoke comes from it.**

- There is risk of fire, Product failure, and/or electric shock.



**Stop operation and close any window in storm or hurricane before the hurricane arrives.**

- There is risk of property damage, failure of product, or electric shock.

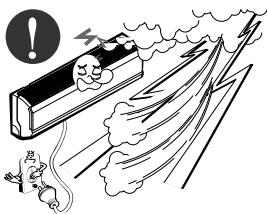

**Do not open the inlet grill of the product during operation. (Do not touch the electrostatic filter, if the unit is so equipped.)**

- There is risk of physical injury, electric shock, or product.

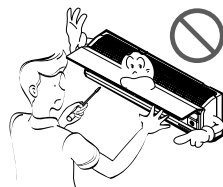

**When the product is soaked (flooded or submerged), contact an Authorized Service Center.**

- There is risk of electrical shock.



**Ventilate the product from time to time when operating it together with a stove, etc.**

- There is risk of fire or electrical shock.

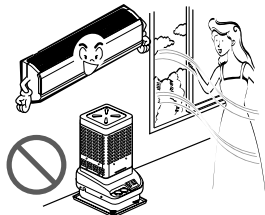

**Unplug the appliance before performing cleaning or maintenance.**

- There is risk of electric shock.

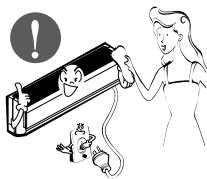

**When the product is not be used for a long time disconnect the power supply plug or turn off the breaker.**

- There is risk of product damage or failure, or unintended operation.

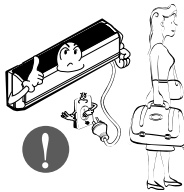

**CAUTION**

**Installation**

**Take care to ensure that nobody could step on or fall onto the outdoor unit.**

- There could result in personal injury and product damage.



**Do not insert hands or other objects through the air inlet or outlet while the air conditioner is plugged in.**

- There are sharp and moving parts that could cause personal injury.

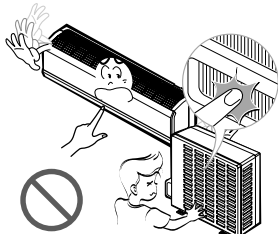

**Always check for gas(refrigerant) leakage after installation or repair of product.**

- Low refrigerant levels may cause product failure.

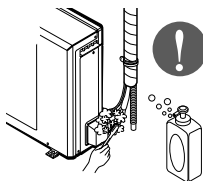

**Install the drain hose to ensure that water is drained away properly.**

- A bad connection may cause water leakage.

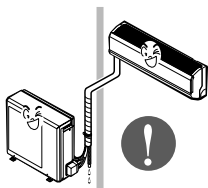

**Keep level even when installing the product.**

- To avoid vibration or water leakage.

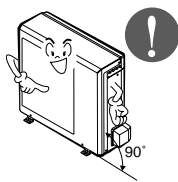

**Do not install the product where the noise or hot air from the outdoor unit could damage the neighborhoods.**

- It may cause a problem for your neighbors.



■ Operation

ENGLISH

**Use two or more people to lift and transport the air conditioner.**

- Avoid personal injury.



**Do not install the product where it will be exposed to sea wind (salt spray) directly.**

- It may cause corrosion in the product. Corrosion, particularly on the condenser and evaporator fins, could cause product malfunction or inefficient operation.

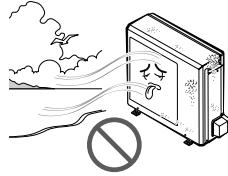

**Do not direct airflow at room occupants.**

- This could damage your health.



**Do not use the product for special purposes, such as preserving foods, works of art, etc. It is a consumer air conditioner, not a precision refrigeration system.**

- There is risk of damage or loss of property.

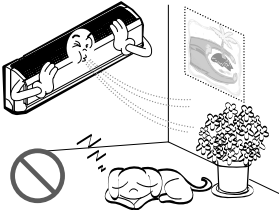

**Do not block the inlet or outlet of air flow.**

- It may cause product failure.

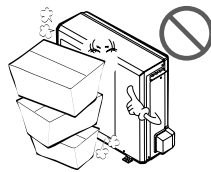

**Use a soft cloth to clean. Do not use harsh detergents, solvents, etc.**

- There is risk of fire, electric shock or damage to the plastic parts of the product.

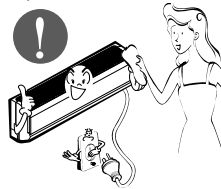

**Do not touch the metal parts of the product when removing the air filter. They are very sharp!**

- There is risk of personal injury.

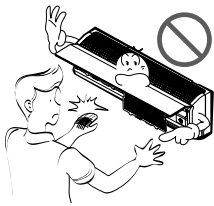

**Do not step on or put anything on the product. (outdoor unit)**

- There is risk of personal injury and failure of product.

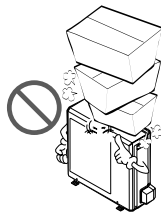

**Always insert the filter securely. Clean the filter every two weeks or more often if necessary.**

- A dirty filter reduces the efficiency of the air conditioner and could cause product malfunction or damage.



**Do not drink the water drained from the unit.**

- It is not sanitary and could cause serious health issues.

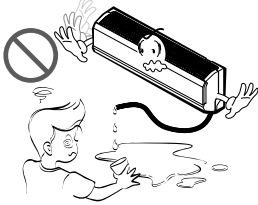

**Use a firm stool or ladder when cleaning or maintaining the air conditioner.**

- Be careful and avoid personal injury.

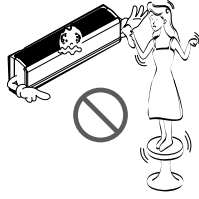

**Replace all the batteries in the remote.**

- There is risk of fire or explosion.

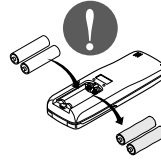

---

## ■ Disuse

**Do not recharge or disassemble the batteries. Do not dispose of batteries in a fire.**

- They may burn or explode.

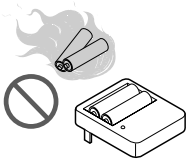

**If the liquid from the batteries gets onto your skin or clothes, wash it well with clean water. Do not use the remote if the batteries have leaked.**

- The chemicals in batteries could cause burns or other health hazards.



# Prior To Operation

## Preparing For Operation

1. Contact an installation specialist for installation.
2. Plug in the power plug properly.
3. Use a dedicated circuit.
4. Do not use an extension cord.
5. Do not start/stop operation by plugging/unplugging the power cord.
6. If the cord/plug is damaged, only replace it with an authorized replacement part.

## Usage

1. Being exposed to direct airflow for a long time may be hazardous to your health. Do not expose occupants, pets, or plants to direct airflow for a long time.
2. Ventilate the room when the air conditioner is used with other heating devices. Otherwise the oxygen supply may be inadequate.
3. Do not use this air conditioner for non-specified special purpose (e.g. preserving precision devices, food, pets, plants, or art objects). Such use may damage your properties.

## Cleaning And Maintenance

1. Do not touch the metal parts of the unit when removing the filter. Injury can occur.
2. Do not use water to clean inside the air conditioner. Exposure to water can destroy the insulation, leading to electric shock.
3. When cleaning the unit, first make sure that the power and breaker are turned off. The fan rotates at a very high speed during operation. There is a possibility of injury if the unit power is accidentally turned on while the interior of the unit is being cleaned.

## Service

For repair and maintenance, contact your authorized service dealer.

# Introduction

## Symbols Used In This Manual

 This symbol alerts you to the risk of electric shock.

 This symbol alerts you to hazards that may cause harm to the air conditioner.

**NOTICE** This symbol indicates special notes.

## Features

### WARNING

- This appliance should be installed in accordance with national wiring regulations. This guide acts as a guide to help to explain product features.

#### Indoor

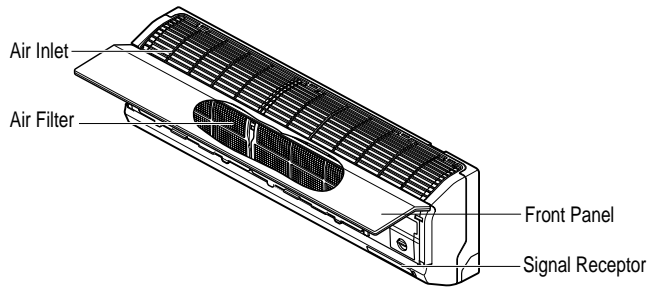

#### Outdoor

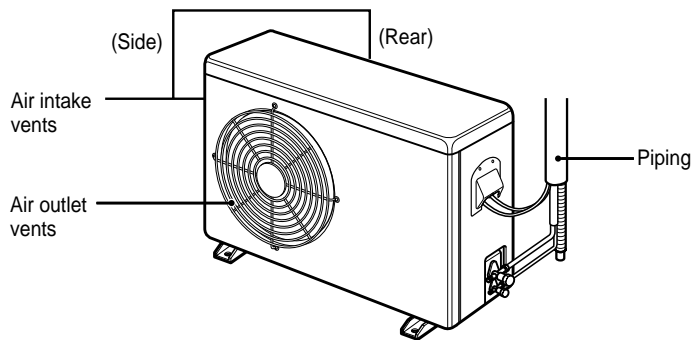

## Electrical Safety

### **⚠ WARNING**

- This appliance must be properly grounded.  
To minimize the risk of electric shock, you must always plug into a grounded outlet
- Do not cut or remove the grounding prong from the power plug.
- Attaching the adapter ground terminal to the wall receptacle cover screw does not ground the appliance unless the cover screw is metal and not insulated, and the wall receptacle is grounded through the house wiring.
- If you have any doubt whether the air conditioner is properly grounded, have the wall receptacle and circuit checked by a qualified electrician.

ENGLISH

# Operating Instruction

## How To Insert The Batteries

- 1 Remove the battery cover by pulling it according to the arrow direction.
- 2 Insert new batteries making sure that the (+) and (-) of battery are installed correctly.
- 3 Reattach the cover by sliding it back into position.

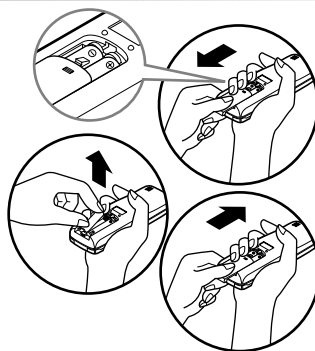

**NOTICE** Use 2 AAA(1.5volt) batteries.  
Do not use rechargeable batteries.

## Storage And Tips For Using The Remote Controler

- The remote controler may be stored by mounting it on a wall.
- To operate the room air conditioner, aim the remote control at the signal receptor.

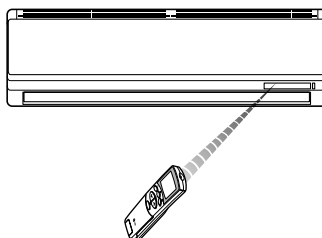
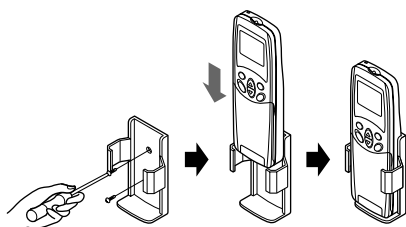

## Signal Receptor

Receives the signals from the remote control.(Signal receiving sound: two short beeps or one long beep.)

## Operation Indication Lamps

- On/Off : Lights up during the system operation, error code and auto restart setting.
- Sleep mode : Lights up during sleep mode auto operation.
- Plasma : The function illustrates its dynamic mode by using a multiple lighting system.
- Timer : Lights up during timer operation.
- Defrost mode : Lights up during defrost mode or **\*hot start operation** (Heat pump model only)
- Outdoor unit : Lights up during outdoor unit operation. (Cooling model only)
- Power Display : Indicates the setting temperature and operation mode.

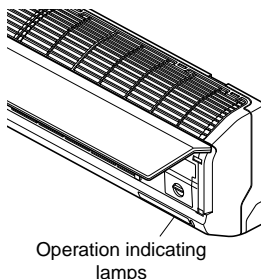

Remote Control Operations

Controls

ENGLISH

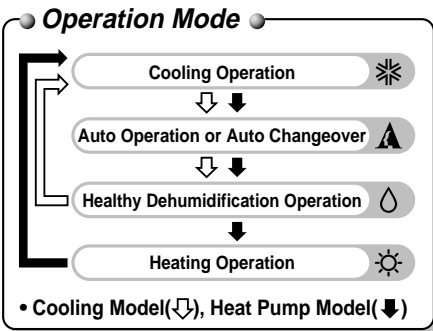
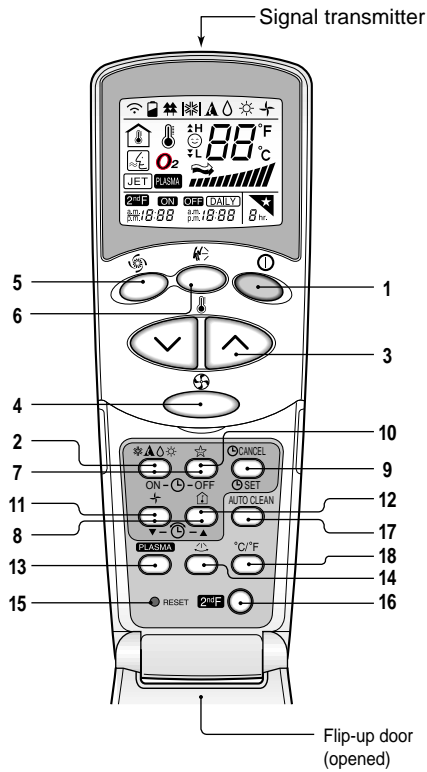

- 1. START/STOP BUTTON**  
 Operation starts when this button is pressed and stops when the button is pressed again.
- 2. OPERATION MODE SELECTION BUTTON**  
 Used to select the operation mode.
- 3. ROOM TEMPERATURE SETTING BUTTONS**  
 Used to select the room temperature.
- 4. INDOOR FAN SPEED SELECTOR**  
 Used to select fan speed in four steps low, medium, high and CHAOS.
- 5. JET COOL**  
 Used to start or stop the speed cooling.(speed cooling operates super high fan speed in cooling mode.)
- 6. CHAOS SWING BUTTON**  
 Used to stop or start louver movement and set the desired up/down airflow direction.
- 7. ON/OFF TIMER BUTTONS**  
 Used to set the time of starting and stopping operation. (See page 22)
- 8. TIME SETTING BUTTONS**  
 Used to adjust the time. (See page 22)
- 9. TIMER SET/CANCEL BUTTON**  
 Used to set the timer when the desired time is obtained and to cancel the Timer operation. (See page 22)
- 10. SLEEP MODE AUTO BUTTON**  
 Used to set Sleep Mode Auto operation. (See page 22)
- 11. AIR CIRCULATION BUTTON**  
 Used to circulate the room air without cooling or heating. (See page 23)
- 12. ROOM TEMPERATURE CHECKING BUTTON**  
 Used to check the room temperature.
- 13. NEO PLASMA(OPTIONAL)**  
 Used to start or stop the plasma-purification function. (See page 20)
- 14. HORIZONTAL AIRFLOW DIRECTION CONTROL BUTTON (OPTIONAL)**  
 Used to set the desired horizontal airflow direction.
- 15. RESET BUTTON**  
 Used prior to resetting time.
- 16. 2nd F Button**  
 Used prior to using modes printed in blue at the bottom of buttons. (See page 21)
- 17. AUTO CLEAN (OPTIONAL)**  
 Used to set Auto Clean mode.
- 18. °C TO °F SWITCHING BUTTON**  
 Used to switch temperature reading from Centigrade to Fahrenheit.

 **Cooling operation**

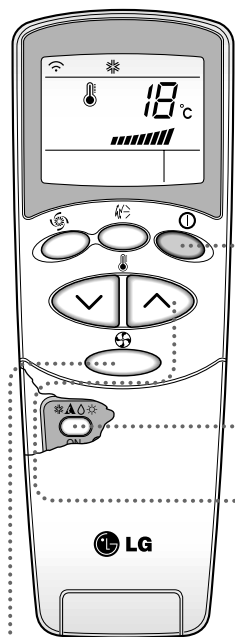

**1** Press the Start/Stop button. The unit will respond with a beep.



**2** Open the door of the remote controller. To select **Cooling Operation**, press the Operation Mode Selection button. Each time the button is pressed, the operation mode is shifted in the direction of the arrow.

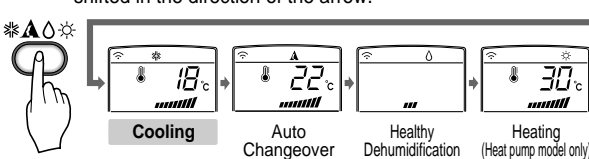

**3** Close the door of the remote controller. Set the temperature lower than the room temperature. The temperature can be set within a range of 18°C~30°C(64°F~86°F) at intervals of 1°C(2°F).

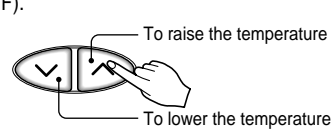

**4** Set the fan speed again with the door of the remote controller still closed. You can select the fan speed in four steps-low, medium, high and CHAOS. Each time the button is pressed, the fan speed mode is shifted.



**Gentle Breeze by the CHAOS logic**

- For fresher feeling, press the Indoor fan speed selector and set to CHAOS mode. In this mode, the wind blows like a natural breeze by automatically changing fan speed according to the CHAOS logic.

**Auto operation (Optional)**

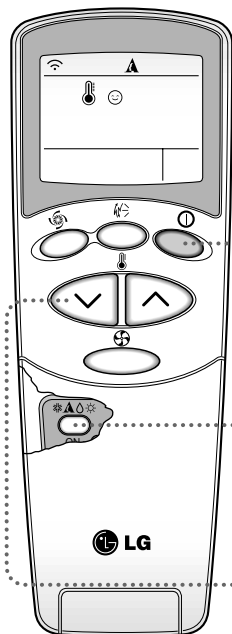

**1** Press the Start/Stop button. The unit will respond with a beep.



**2** Open the door of the remote controller. To select **Auto Operation**, press the operation mode selection button. Each time the button is pressed, the operation mode is shifted in the direction of the arrow.

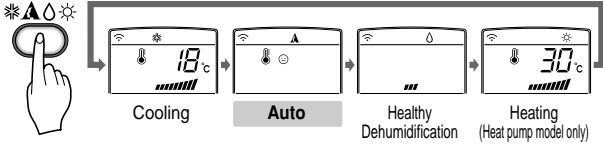

**3** The temperature and fan speed are automatically set by the electronic controls based on the actual room temperature. If you want to change the set temperature, press the Room Temperature Setting buttons. The cooler or warmer you feel, the more times (up to two times) you should press the button. The set temperature will be changed automatically.

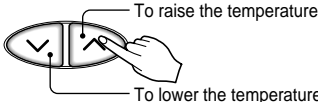

**During Auto Operation**

- ❑ You cannot control the indoor fan speed. It has already been set by the Fuzzy rule.
- ❑ If the system is not operating as desired, manually switch to another mode. The system will not automatically switch from the cooling mode to the heating mode, or from heating mode to cooling mode, it must be done by manually resetting.
- ❑ During Auto Operation, pressing the CHAOS swing button makes the horizontal louvers swing up and down automatically. If you want to stop auto-swing, press the CHAOS swing button again.

**⚠ Auto changeover operation(Optional)**

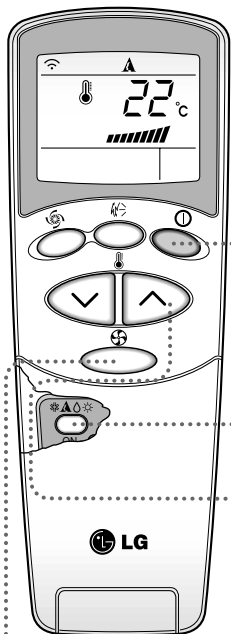

- 1** Press the Start/Stop button. The unit will respond with a beep.

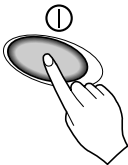
- 2** Open the door of the remote controller. To select **Auto Changeover Operation**, press the Operation Mode Selection button. Each time the button is pressed, the operation mode is shifted in the direction of the arrow.

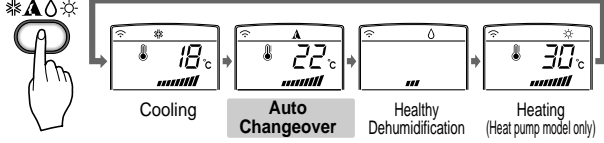

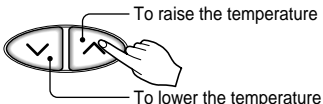
- 3** Close the door of the remote controller. Set the temperature lower than the room temperature. The temperature can be set within a range of 18°C~30°C(64°F~86°F) at intervals of 1°C(2°F).

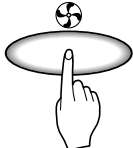
- 4** Set the fan speed again with the door of the remote controller still closed. You can select the fan speed in four steps-low, medium, high and CHAOS. Each time the button is pressed, the fan speed mode is shifted.

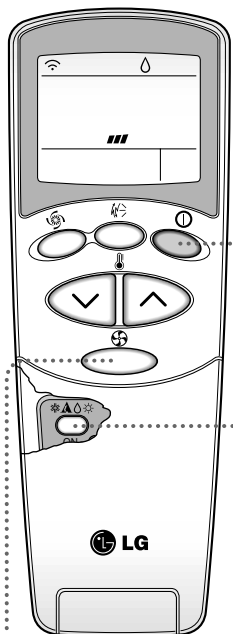

**During Auto Changeover Operation**  
 The air conditioner changes the operation mode automatically to keep indoor temperature. When room temperature varies over  $\pm 2^{\circ}\text{C}$  from the set temperature, air conditioner keeps the room temperature within  $\pm 2^{\circ}\text{C}$  of the set temperature by auto changeover mode.

 **Healthy dehumidification operation**



**1** Press the Start/Stop button. The unit will respond with a beep.

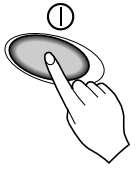

**2** Open the door of the remote controller. To select **Healthy Dehumidification Operation**, press the Operation Mode Selection button. Each time the button is pressed, the operation mode is shifted in the direction of the arrow.

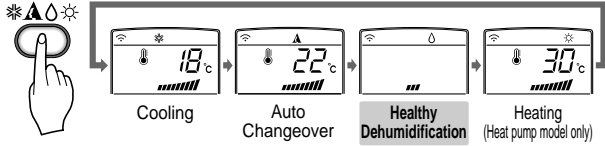

**3** Set the fan speed again with the door of the remote controller still closed. You can select the fan speed in four steps-low, medium, high, or CHAOS. Each time the button is pressed, the fan speed mode is shifted.

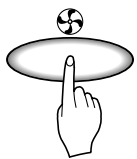

**Gentle Breeze by the CHAOS logic**

- For fresher feeling, press the Indoor Fan Speed Selector and set to CHAOS mode. In this mode, the wind blows like a natural breeze by automatically changing fan speed according to the CHAOS logic.

**During Healthy Dehumidification Operation**

- If you select the dehumidification mode on the operation selection button, the product starts to run the dehumidification function. It automatically sets the room temp. and airflow volume to the best condition for dehumidification, based on the sensed current room temp.

In this case, however, the setting temperature. is not displayed on the remote controller and you are not able to control the room temperature. either.

- During the healthy dehumidification function, the airflow volume is automatically set according to the optimization algorithm responding to the current room temp. status, so the room condition is kept healthy and comfortable even in the very humid season.

 Heating operation (Heat pump model only)

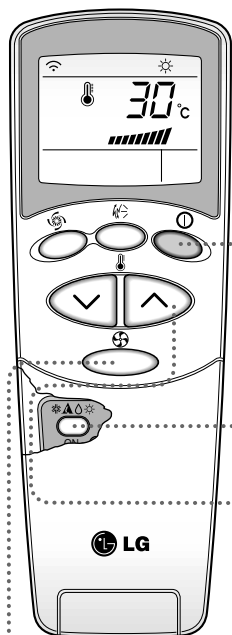

**1** Press the Start/Stop button. The unit will respond with a beep.



**2** Open the door of the remote controller. To select **Heating Operation**, press the Operation Mode Selection button. Each time the button is pressed, the operation mode is shifted in the direction of the arrow.

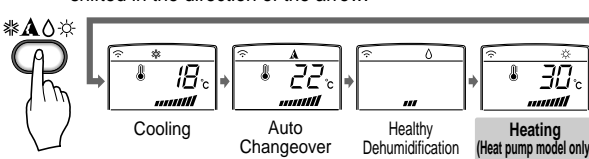

**3** Close the door of the remote controller. Set the temperature higher than the room temperature. The temperature can be set within a range of 16°C~30°C(60°F~86°F) at intervals of 1°C(2°F).

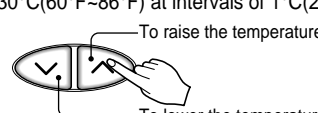

**4** Set the fan speed again with the door of the remote controller still closed. You can select the fan speed in four steps—low, medium, high and CHAOS. Each time the button is pressed, the fan speed mode is shifted.

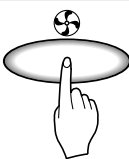

**Gentle Breeze by the CHAOS logic**

- For fresher feeling, press the Indoor Fan Speed Selector and set to CHAOS mode. In this mode, the wind blows like a natural breeze by automatically changing fan speed according to the CHAOS logic.

 **Jet cool operation**

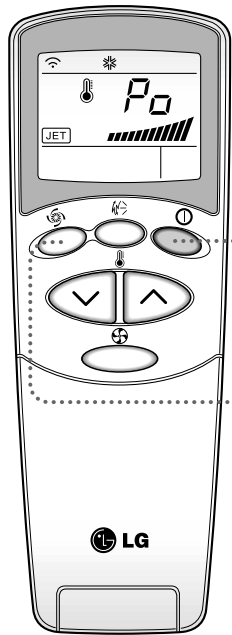

**1** Press the Start/Stop button.  
The unit will respond with a beep.



**2** Press the **Jet Cool** button to operate the speed cooling mode and the unit will operate at super high fan speed on cooling mode for 30 minutes.



**3** To cancel the **Jet Cool** mode, press the **Jet Cool** button, the fan speed button or the room temperature setting button again and the unit will operate at high fan speed on cooling mode.

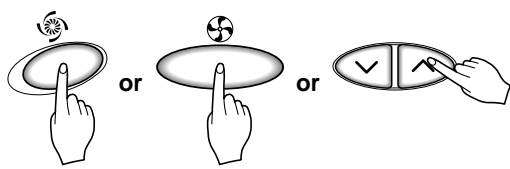



**NOTICE**

- ❑ During the JET COOL function at any moment, the A/C starts to blow the cool air at extremely high speed for 30 minutes setting the room temperature. automatically to 18°C. It is especially used to cool the room temperature. quickly in a hot summer.
- In heat pump mode or auto changeover mode, however, the JET COOL function is not available.
- ❑ In order to return to the normal cooling mode from the JET COOL mode, just press the operation mode selection button, airflow volume selection, temperature. setting button or the JET COOL button again.

**NEO PLASMA purification operation(Optional)**

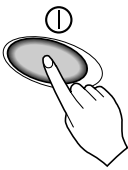
- 1** Press the Start/Stop button. The unit will respond with a beep.



- 2** Open the door of the remote controller. Press the PLASMA button. Operation will start when the button is pressed and stop when the button is pressed again.

- 3** Set the fan speed again with the door of the remote controller closed. You can select the fan speed in four steps-low, medium, high or CHAOS. Each time the button is pressed, the fan speed mode is shifted.

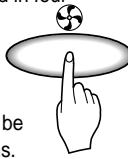
✳ Air purifying operation (NEO PLASMA) can be with cooling, Heating or any other operations.

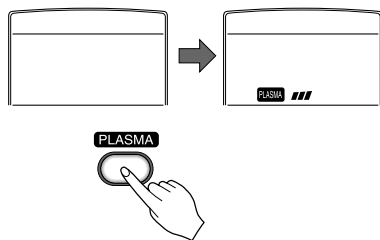

**NEO PLASMA Air Purifying Operation only**



If you press the only PLASMA button, only PLASMA purification function operates. Then, fan speed is low. You can select the fan speed in four steps-low, medium, high or CHAOS. Each time the Indoor Fan Speed Selector button is pressed, the fan speed mode is shifted.

**2<sup>nd</sup>F** 2nd F operation

ENGLISH

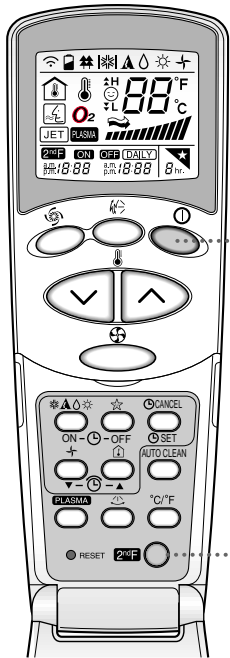

**1** Press the Start/Stop button.  
The unit will respond with a beep.



**2** Open the door of the remote controller and press the 2nd Function button to operate functions printed blue color under buttons.  
(Check the indication of 2nd function on the display of the remote controller.)



**3** 2nd function disappears in a short time automatically or when the button is pressed again.

***For more details, refer to functions next pages.***

## Additional Features

### ★ Sleep mode

1. Press the Sleep Mode Auto button to set the time you want the unit to stop automatically. 
2. The Timer is programmed in one-hour increments by pressing the Sleep Mode Auto button 1 to 7 times. The sleep mode is available for 1 to 7 times. To alter the time period in steps of 1 hour, press the Sleep Mode Button while aiming at air conditioner.
3. Make sure the Sleep Mode Auto LED lights up .  
To cancel the Sleep Mode, press the sleep Mode Auto button several times until the star(★) disappears from the operation display.



#### NOTICE

The Sleep Mode will be operated at slow fan speed (cooling) or medium fan speed (heat pump only) for a comfortable sleep.

#### In cooling mode or healthy dehumidification mode:

The setting temperature will automatically rise by 1°C(2°F) over the next 30 minutes and by 2°C(4°F) in 1 hour for a comfortable sleep.



### 🕒 Setting the time

1. Time can be set only when you press the Reset button. When you replace the batteries, you should press the reset buttons to reset the time. Press the Start/Stop button. 
2. Press 2nd F button and check if 2nd F icon is on.
3. Press the Time Setting buttons until the desired time is set. 
4. Press the Timer SET button. 

#### NOTICE

Check the indicator for A.M. or P.M.

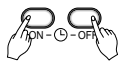
### 🕒 Delay start/Pre-set stop

1. Make sure the time is set correctly on the display of the remote controller.
2. Press 2nd F button.
3. Press the ON/OFF Timer buttons to turn Timer on or off. 
4. Press the Time Setting buttons until the desired time is set. 
5. To set the selected time, press the Timer setting button aiming the remote controller at the signal receptor. 

#### To cancel the timer setting

Check if 2nd F icon is off.  
Press the Timer Cancel button aiming the remote controller at the signal receptor.  
(The timer lamp on the air conditioner and the display will go out.) 

#### NOTICE

Select one of the following four types of operation.

with the unit running



Delay OFF Timer



Delay ON Timer



Delay OFF and ON Timer



Delay ON and OFF Timer

## Vertical Airflow Direction Control

The up/down airflow (Vertical Airflow) can be adjusted by using the remote control.

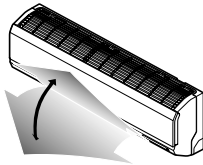

1. Press the Start/Stop button to start the unit.
2. Open the door on the remote control. Press Chaos Swing button and the louvers will swing up and down. Press the Chaos Swing button again to set the vertical louver at the desired airflow direction.



### NOTICE

- ❑ If you press the CHAOS swing button, the vertical airflow direction is changed automatically based on the CHAOS algorithm to distribute the air in the room evenly and at the same time to make the human body feel most comfortable, as if enjoying a natural breeze.
- ❑ Always use the remote control to adjust the up/down airflow direction. Manually moving the vertical airflow direction louver by hand could damage the air conditioner.
- ❑ When the unit is shut off, the up/down airflow direction louver will close the air outlet vent of the system.

To adjust left/right(Horizontal Airflow) direction

### ⚠ WARNING

Ensure unit is turned off before adjusting the horizontal airflow direction control.

Carefully open vertical louver to allow access to the horizontal airflow direction.

Adjust the left/right airflow direction by hand.

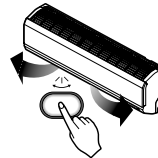

## Air Circulation Mode

Circulates the room air without cooling or heating.

1. Press the Start/Stop button. the unit will respond with a beep.
2. Open the door on the remote control. Press the Air Circulation button. Close the door on the remote control. Now each time that you press the Indoor Fan Speed Selector, the fan speed is shifted from low to CHAOS and back to low again.

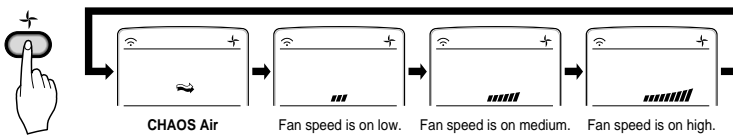

### NOTICE

- ❑ CHAOS Air economizes power consumption and prevents overcooling. The fan speed is automatically changed from high to low or vice versa, depending on the ambient temperature.

### Auto clean (Optional)



1. Whenever you press the AUTO CLEAN button, Auto Clean Function will be reserved and cancelled.
2. Auto Clean function works before and after cooling or dehumidification mode. For details, refer to the below points.
3. When the unit is started after the reservation of Auto Clean ,the Cool Start function operates and indoor Fan is started after 20 seconds.
4. When you press Start/Stop button to turn off the unit after the you have reserved Auto Clean function, the air-conditioner circulates the indoor air in the Auto Clean mode with no more Cooling or Dehumidification operation. It lasts for 30 minutes.
5. If you press the AUTO CLEAN button again during the product operation , Auto Clean function will be cancelled.

#### NOTICE

- ❑ During Auto Clean function, moistures left in indoor units after Cooling Operation or Healthy Dehumidification Operation can be removed.
- ❑ During Auto Clean function, only Start/Stop button, Plasma button and AUTO CLEAN button are available.

### Forced operation

Operation procedures when the remote control can't be used.  
The operation will be started if the ON/OFF button is pressed.  
If you want to stop operation, re-press the button.

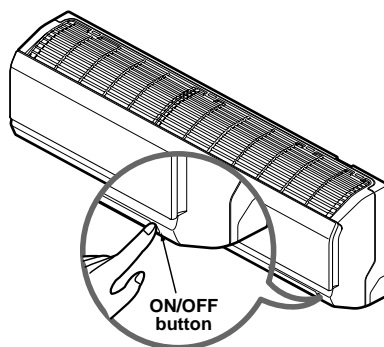

|                     | Cooling Model                              | Heat pump Model  |  |   |
|---------------------|--|--|--|---|
|                     |  | Room Temp. $\geq 24^{\circ}\text{C}(75.2^{\circ}\text{F})$ | $21^{\circ}\text{C}(69.8^{\circ}\text{F}) \leq \text{Room Temp.} < 24^{\circ}\text{C}(75.2^{\circ}\text{F})$ | Room Temp. $< 21^{\circ}\text{C}(69.8^{\circ}\text{F})$ |
| Operating mode      | Cooling                                    | Cooling  | Healthy Dehumidification   | Heating   |
| Indoor FAN Speed    | High                                       | High   | High   | High  |
| Setting Temperature | $22^{\circ}\text{C}(71.6^{\circ}\text{F})$ | $22^{\circ}\text{C}(71.6^{\circ}\text{F})$                 | $23^{\circ}\text{C}(73.4^{\circ}\text{F})$   | $24^{\circ}\text{C}(75.2^{\circ}\text{F})$              |

### Test operation

During the TEST OPERATION, the unit operates in cooling mode at high speed fan, regardless of room temperature and resets in 18 minutes.

During test operation, if remote controller signal is received, the unit operates as remote controller sets.

If you want to use this operation, Press and hold the ON/OFF button for 3-5 seconds, then the buzzer sound 1 "beep".

If you want to stop the operation, re-press the button.

## Auto restart

In case the power comes on again after a power failure, Auto Restarting Operation is the function to operate procedures automatically to the previous operating conditions.

So there is no need of activating this function by pressing any key or button.

In the initial mode, the fan operates at a low speed and the compressor starts 2.5~3 minutes later.

As the compressor starts, the fan speed also resumes its previous setting mode.

### Helpful information

Fan speed and cooling capacity.

The cooling capacity indicated in the specification is the value when the fan speed is set to high, and the capacity will be lower at low or medium fan speed.

High fan speed is recommended when you wish to cool the room quickly.

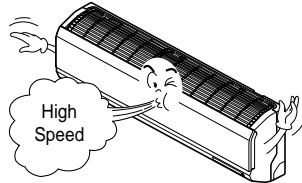

### NOTICE

Auto restart function has set enable as factory default.  
But customer can set up by following this instruction.

#### To disable function

- Press and hold the ON/OFF button for 6 seconds, then the buzzer sound 2 "beep" and the indicator lamp (1) blinks 4 times.

#### To enable function

- Press and hold the ON/OFF button for 6 seconds, then the buzzer sound 2 "beep" and the indicator lamp (1) brights 4 times.

# Maintenance And Service

## ⚠ CAUTION

Before performing any maintenance, turn off the main power to the system.

### Indoor Unit

#### Grille, Case, and Remote Control

Turn the system off before cleaning. To clean, wipe with a soft, dry cloth. Do not use bleach or abrasives.

#### NOTICE

Supply power must be disconnected before cleaning the indoor unit.

#### Air filters

The air filters behind the front grille should be checked and cleaned once in every 2 weeks or more often if necessary.

1. Open the front panel as shown.
2. Pull the filter tab slightly forward to remove the filter.
3. Clean the filter with a vacuum cleaner or warm, soapy water.
  - If dirt is conspicuous, wash with a solution of detergent in lukewarm water.
  - If hot water (40°C(104°F) or more) is used, it may be deformed.
4. After washing with water, dry well in the shade.
5. Re-install the air filter.

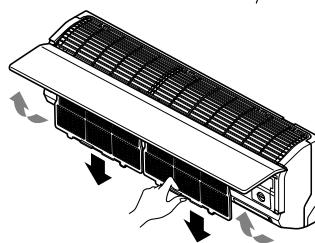
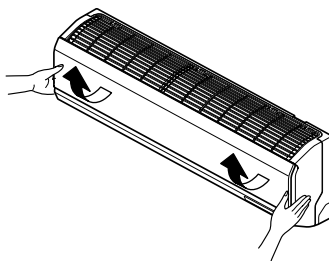
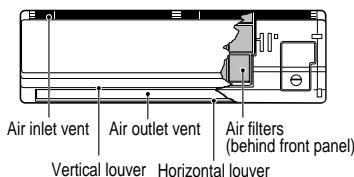

#### NEO PLASMA filter (Optional)

The NEO PLASMA filter behind the air filters should be checked and cleaned once in every 3 months or more often if necessary.

1. After removing the air filters, pull slightly forward to remove the NEO PLASMA filter.
2. Clean NEO PLASMA filter with the vacuum cleaner. If it is very dirty, wash it with water.
3. Note the cuts of electric discharge lines.
4. Re-install the NEO PLASMA filter to the original position.

#### TRIPLE DEODORIZER filter (Optional)

1. After removing the air filters, pull slightly forward to remove the TRIPLE DEODORIZER filter.
2. Dry in the sunlight for two hours.
3. Re-install the TRIPLE DEODORIZER filter to the original position.

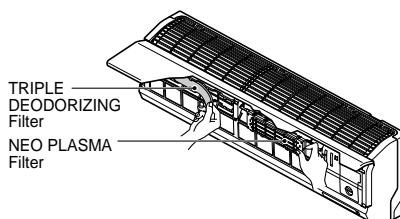

## ⚠ CAUTION

Don't touch this NEO PLASMA Filter within 10 seconds after opening he inlet grille, it may cause an electric shock.

Never use any of the followings:

- Water hotter than 40°C(104°F)  
Could cause deformation and/or discoloration.
- Volatile substances  
Could damage the surfaces of the air conditioner.



## Outdoor Unit

The heat exchanger coils and panel vents of the outdoor unit should be checked regularly. If clogged with dirt or soot, the heat exchanger and panel vents may be professionally steam cleaned.

### NOTICE

*Dirty or clogged coils will reduce the operating efficiency of the system and cause higher operating costs.*

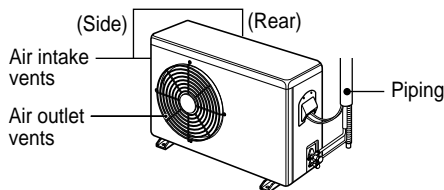

ENGLISH

## Common Problems And Solutions

### Before calling for service

If you have problems with your air conditioner, read the following information and try to solve the problem. If you cannot find a solution, turn off the air conditioner and contact your dealer.

#### Air conditioner does not operate

1. Ensure that the air conditioner is plugged into a proper outlet.
2. Check the fuse or circuit breaker.
3. Check whether the voltage is unusually high or low.

#### Air does not feel cold enough on the cooling setting

1. Ensure that the temperature settings are correct.
2. Check to see if the air filter is clogged with dust. If so, replace the filter.
3. Ensure that the air flow from the outside is not obstructed and that there is a clearance of over 20" between the back of the air conditioner and the wall or fence behind it.
4. Close all doors and windows and check for any source of heat in the room.



Before calling for service, please review the following list of common problems and solutions.

#### The air conditioner is operating normally when:

- You hear a pinging noise. This is caused by water being picked up by the fan on rainy days or in highly humid conditions. This feature is designed to help remove moisture in the air and improve cooling efficiency.
- You see water dripping from the rear of the unit. Water may be collected in the base pan in highly humid conditions or on rainy days. This water overflows and drips from the rear of the unit.
- You hear the fan running while the compressor is silent. This is a normal operational feature.

## Troubleshooting

The air conditioner may be operating abnormally when:

| Problem                                    | Possible Causes                                 | What To Do   |
|--|---|--|
| Air conditioner does not start             | ■ The air conditioner is unplugged.             | • Make sure the air conditioner plug is pushed completely into the outlet.   |
|  | ■ The fuse is blown/circuit breaker is tripped. | • Check the house fuse/circuit breaker box and replace the fuse or reset the breaker.  |
|  | ■ Power failure.                                | • If power failure occurs, turn the mode control to Off. When power is restored, wait 3 minutes to restart the air conditioner to prevent tripping of the compressor overload. |
| Air conditioner does not cool as it should | ■ Airflow is restricted.                        | • Make sure there are no curtains, blinds, or furniture blocking the front of the air conditioner.   |
|  | ■ The air filter is dirty.                      | • Clean the filter at least every 2 weeks. See the care and Maintenance section.   |
|  | ■ The room may have been hot.                   | • When the air conditioner is first turned on, you need to allow time for the room to cool down.   |
|  | ■ Cold air is escaping.                         | • Check for open furnace floor registers and cold air returns.   |
|  | ■ Cooling coils have iced up.                   | • See Air Conditioner Freezing Up below.   |

\* You can refer to the Energy Star program in detail at [www.energystar.gov](http://www.energystar.gov).

# CONDITIONNEUR D'AIR (Installation séparée du type montée sur paro) **Manuel de l'utilisateur**

Avant d'utiliser votre conditionneur d'air, lisez attentivement ce manuel et gardez-le pour toute référence future.

FRANÇAIS

**Avant son installation, ce conditionneur d'air doit être soumis à l'approbation de l'entreprise qui fournit l'électricité (Norme EN 61000-2, EN 61000-3).**

# TABLE DES MATIÈRES

|                                     |    |
|-------------------------------------|----|
| Mesures de sécurité.....            | 3  |
| Avant la mise en service .....      | 9  |
| Introduction .....                  | 10 |
| Sécurité électrique.....            | 11 |
| Mode d'emploi .....                 | 12 |
| Entretien et service technique .... | 26 |



## POUR VOS ARCHIVES

Ecrivez les numéros de modèle et de série ci-après:

**N° de modèle**

**N° de série**

Vous les trouverez sur une étiquette dans la partie latérale de chaque unité.

**Nom du revendeur**

**Date d'achat**

■ Agrafez votre reçu à cette page au cas où vous en auriez besoin pour prouver la date d'achat ou pour vous prévaloir de la garantie.



## LISSEZ CE GUIDE

Vous y trouverez plusieurs conseils utiles sur la manière d'utiliser et d'entretenir correctement votre climatiseur. Rien qu'un petit soin préventif de votre part peut vous épargner une grande quantité de temps et d'argent pendant la durée de vie de votre climatiseur.

Vous trouverez plusieurs réponses aux problèmes communs dans la charte de conseils de dépannage. Si vous lisez d'abord notre charte de **Conseils de Dépannage**, vous n'aurez peut-être aucun besoin de faire appel au service technique.



## PRÉCAUTION

- **Contactez un technicien agréé pour la réparation ou maintenance de cette unité.**
- **Contactez un installateur pour l'installation de cette unité.**
- **Le climatiseur n'est pas destiné à l'usage de petits enfants ou des handicapés sans surveillance.**
- **Les petits enfants doivent être surveillés afin de vous assurer qu'ils ne jouent pas avec le climatiseur.**
- **Si le cordon d'alimentation doit être remplacé, ce travail de remplacement ne doit être confié qu'à du personnel accrédité et il ne doit être effectué qu'en utilisant des pièces de rechange d'origine.**
- **Le travail d'installation doit être réalisé conformément au Code Électrique National, seulement par du personnel qualifié et accrédité.**

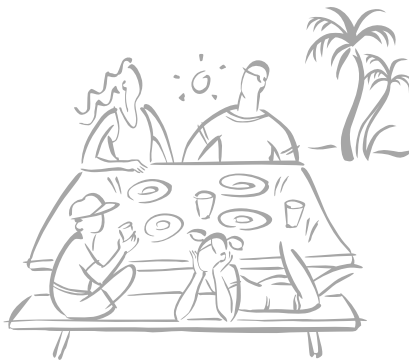

# Mesures de sécurité

Pour éviter des blessures à l'utilisateur ou à d'autres personnes ainsi que des dommages matériels, vous devez suivre les instructions ci-dessous.

- L'utilisation incorrecte de l'appareil due à la méconnaissance des instructions provoquera des blessures ou des dommages, dont la gravité est indiquée au moyen des symboles suivants.

**▲ AVERTISSEMENT** Ce symbole indique la possibilité de mort ou de blessures graves.

**▲ ATTENTION** Ce symbole indique la possibilité de blessures ou de dommages matériels uniquement.

- La signification des symboles utilisés dans ce guide est indiquée ci-dessous.



**Veillez à ne pas faire.**



**Veillez à suivre cette instruction.**

## ▲ AVERTISSEMENT

### ■ AVERTISSEMENT

**N'utilisez des câbles électriques ou des fiches endommagés, ni des prises desserrées.**

- Ceci risque de provoquer un incendie ou un choc électrique.



**Pour un travail électrique, contactez le distributeur, le vendeur, un électricien qualifié ou un centre de service après-vente agréé.**

- Autrement, vous risqueriez de provoquer un incendie ou un choc électrique.

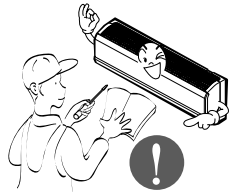

**Utilisez toujours une fiche d'alimentation et une prise de courant avec borne de mise à la terre.**

- Autrement, vous risqueriez de provoquer un choc électrique.

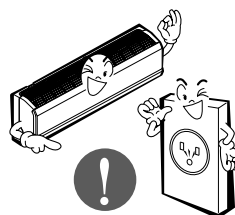

**Installez fermement le panneau et le couvercle du tableau de commande.**

- Autrement vous risqueriez de provoquer un incendie ou un choc électrique.

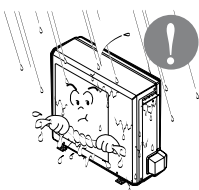

**Ne modifiez ni prolongez le cordon d'alimentation.**

- Ceci risquerait de provoquer un incendie ou un choc électrique.

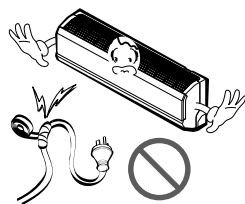

**N'installez, n'enlevez ni remettez en place l'unité vous-même (si vous êtes un client).**

- Vous pourriez provoquer un incendie, un choc électrique, une explosion ou vous blesser.

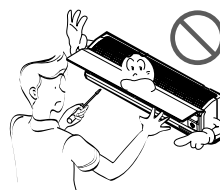

**Prenez soin lorsque vous déballez et installez ce produit.**

- Les bords aiguisés peuvent provoquer des blessures. Faites attention en particulier aux bords aiguisés.

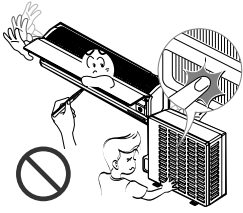

**Contactez toujours le revendeur ou un centre de service après vente agréé pour effectuer l'installation.**

- Autrement, vous pourriez provoquer un incendie, un choc électrique, une explosion ou vous blesser.

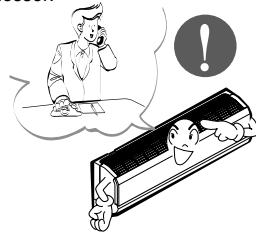

**N'installez pas le produit sur un support d'installation défectueux.**

- Ceci peut provoquer des blessures, un accident ou bien endommager le produit.

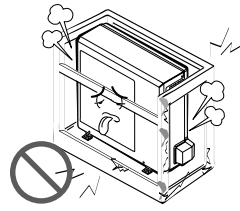

**Assurez-vous que la zone d'installation n'est pas abîmée par le temps.**

- Si la base s'écroule, le climatiseur pourrait tomber avec elle, provoquant des dommages matériels, une défaillance du produit et des blessures.

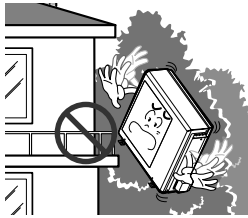

**Installez le group interne sur la paroi ou la hauteur à partir du plancher est supérieure à 8ft(2.4 mètres)**

- Il y a des bords aiguisés et des pièces mobiles qui pourraient vous blesser.

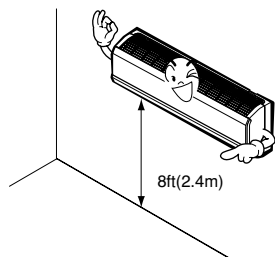

**Ne pas manipuler le tuyau vous-même (utilisateur).**

- Le gaz réfrigérant à haute pression peut provoquer des blessures.

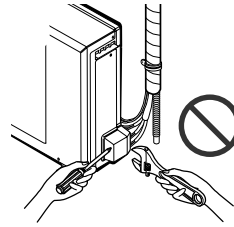

## ■ Fonctionnement

**Assurez-vous qu'on ne tire ni n'endommage le cordon d'alimentation en cours du fonctionnement de l'unité.**

- Ceci risquerait de provoquer un incendie ou un choc électrique.

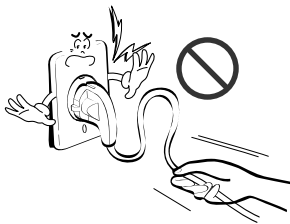

**Ne placez aucun objet sur le cordon d'alimentation.**

- Ceci risquerait de provoquer un incendie ou un choc électrique.

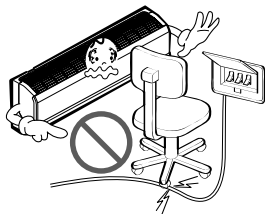

**Ne mettez en marche ni arrêtez le climatiseur en branchant ou débranchant la fiche d'alimentation.**

- Ceci risquerait de provoquer un incendie ou un choc électrique.

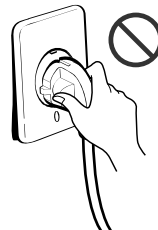

**Utilisez une prise de courant dédiée pour cet appareil.**

- Autrement, vous risqueriez de provoquer un incendie ou un choc électrique.

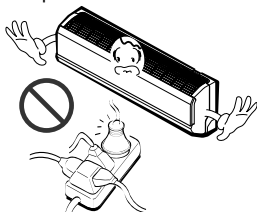

**Saisissez la fiche pour retirer le cordon de la prise de courant. Ne touchez pas la fiche avec les mains humides.**

- Ceci risquerait de provoquer un incendie ou un choc électrique.



**Ne permettez pas que de l'eau s'écoule sur les pièces électriques.**

- Ceci pourrait provoquer un incendie, une défaillance de l'appareil ou un choc électrique.

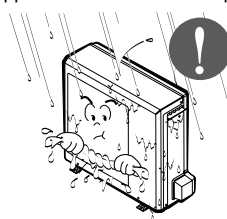

**Ne placez pas de plinthes ou d'autres appareils près du cordon d'alimentation.**

- Ceci pourrait provoquer un incendie, une défaillance de l'appareil ou un choc électrique.

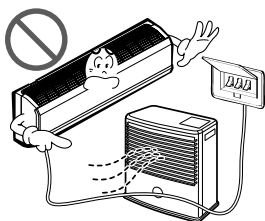

**Ne permettez pas que de l'eau s'écoule sur les pièces électriques.**

- Ceci pourrait provoquer un incendie, une défaillance de l'appareil ou un choc électrique.



**N'emmagasinez ni utilisez de substances inflammables ou combustibles près de ce climatiseur.**

- Ceci entraînerait un risque d'incendie ou de défaillance du produit.



**N'utilisez pas ce produit dans un espace fermé hermétiquement pendant une longue période de temps.**

- Un manque d'oxygène pourrait survenir.

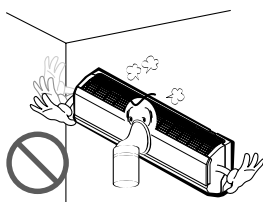

**S'il y a une fuite de gaz inflammable, fermez le robinet à gaz et ouvrez une fenêtre pour ventiler la pièce avant de mettre en marche le climatiseur. N'utilisez le téléphone ni déplacez les interrupteurs sur les positions marche/arrêt.**

- Ceci risquerait de provoquer une explosion ou un incendie.

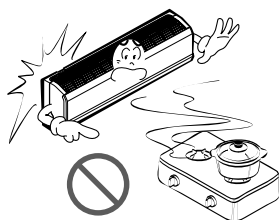

**Si l'unité dégage des sons, des odeurs ou de la fumée, débranchez-la.**

- Ceci pourrait provoquer un incendie, une défaillance de l'appareil ou un choc électrique.



FRANÇAIS

**Arrêtez le climatiseur et fermez la fenêtre en cas de tempête ou d'ouragan. Si possible, retirez le produit de la fenêtre avant que l'ouragan n'arrive.**

- Autrement, vous risqueriez de provoquer des dommages matériels, une défaillance du produit ou un choc électrique.

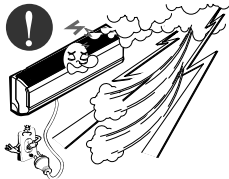

**N'ouvrez pas la grille d'entrée d'air du produit alors que celui-ci est en fonctionnement. (Ne touchez pas le filtre électrostatique, si l'unité en est équipée.)**

- Autrement, vous risquez de subir des blessures physiques, un choc électrique ou de provoquer une défaillance du produit.



**Contactez un centre de service après-vente agréé si le produit est trempé (rempli d'eau ou submergé).**

- Ceci risque de provoquer un choc électrique.



**Ventilez le produit de temps en temps lorsque vous l'utilisez simultanément avec une poêle, etc.**

- Autrement, vous risquez de provoquer un incendie ou un choc électrique.

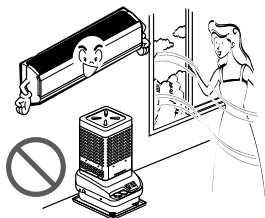

**Débranchez l'appareil avant de procéder à des opérations de nettoyage ou de maintenance du produit.**

- Autrement, vous risquez de provoquer un choc électrique.

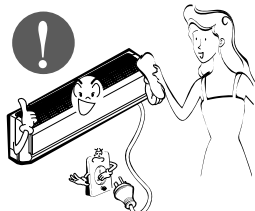

**Si vous n'allez pas utiliser le produit pendant une longue période de temps, débranchez le cordon d'alimentation ou mettez le disjoncteur sur la position arrêt.**

- Autrement, vous risquez d'endommager le produit, de provoquer une défaillance de celui-ci ou bien une mise en marche involontaire de l'unité.

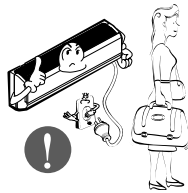

## ATTENTION

### Installation

**Assurez-vous que personne ne pourra marcher ou tomber sur l'unité extérieure.**

- Ceci pourrait provoquer des blessures personnelles et endommager le produit.



**N'insérez pas les mains ou d'autres objets à travers l'entrée ou la sortie d'air lorsque le climatiseur est branché.**

- Il y a des bords aiguisés et des pièces mobiles qui pourraient vous blesser.

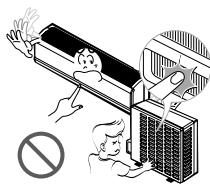

**Vérifiez toujours s'il y a des fuites de gaz (frigorigène) suite à l'installation ou à la réparation du produit.**

- Des niveaux de frigorigène trop bas peuvent provoquer une défaillance du produit.

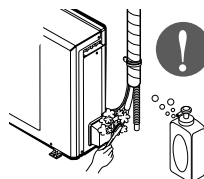

**Installez le raccord de drainage de manière à assurer un drainage approprié.**

- Une mauvaise connexion peut provoquer des fuites d'eau.

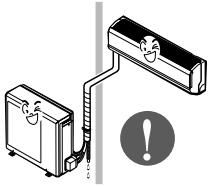

**Maintenez le produit de niveau lors de son installation.**

- Ceci sert à éviter des vibrations ou des fuites d'eau.

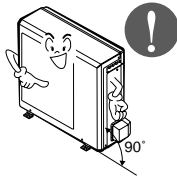

**N'installez pas le produit à un endroit où le bruit ou l'air chaud dégagés de l'unité extérieure pourraient déranger les voisins.**

- Ceci peut provoquer des problèmes à vos voisins.

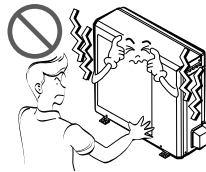

**Faites appel à deux ou plusieurs personnes pour enlever et transporter ce climatiseur.**

- Evitez des blessures.



**N'installez pas ce produit à un endroit où il serait exposé directement au vent de la mer (pulvérisation d'eau de mer).**

- Ceci peut produire de la corrosion sur le produit. La corrosion, particulièrement sur les ailettes du condenseur et de l'évaporateur, peut provoquer un dysfonctionnement ou un fonctionnement inefficace du produit.

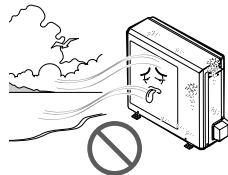

**N'orientez pas le flux d'air vers les occupants de la pièce (Ne vous asseyez pas sous le courant d'air).**

- Ceci pourrait nuire à votre santé.



**N'utilisez pas ce produit pour des objectifs spéciaux tels que la préservation d'aliments, d'oeuvres d'art, etc. C'est un climatiseur grand public, non pas un système de refroidissement de précision.**

- Il y a risque de dommage à la propriété ou pertes matérielles.

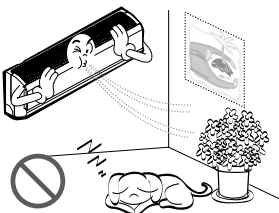

**Ne bloquez pas l'entrée ou la sortie du flux d'air.**

- Ceci peut provoquer une défaillance du produit.

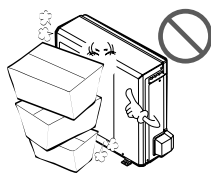

**Utilisez un chiffon doux pour le nettoyage. N'employez pas de détergents agressifs, de dissolvants, etc.**

- Ceci risquerait de provoquer un incendie, un choc électrique ou des dommages aux pièces plastiques du produit. Ne touchez pas les pièces métalliques du produit lorsque vous enlevez le filtre à air.

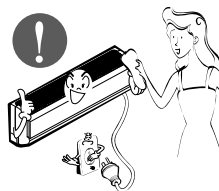

FRANÇAIS

■ **Fonctionnement**

**Elles sont très aiguisées!**

- Vous risquez de subir des blessures.



**Ne marchez ni placez aucun objet sur le produit (unité extérieure).**

- Ceci risquerait de provoquer des blessures et une défaillance du produit.

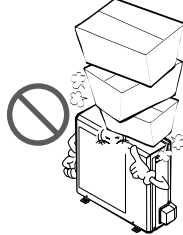

**Insérez toujours fermement le filtre. Nettoyez le filtre toutes les deux semaines ou plus souvent si besoin.**

- Un filtre sale réduit l'efficacité du climatiseur et pourrait provoquer un mauvais fonctionnement de l'appareil ou l'endommager.



**Ne buvez pas l'eau drainée du produit.**

- Ceci n'est pas hygiénique et pourrait entraîner de sérieux problèmes de santé.

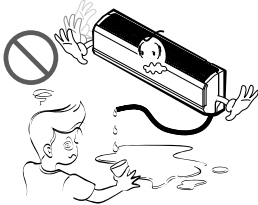

**Utilisez une banquette ou une échelle solide lorsque vous faites des opérations de nettoyage ou de maintenance du produit.**

- Faites attention et évitez des blessures. Remplacez les piles vieilles de la télécommande par des piles neuves du même type.

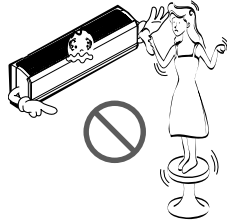

**Remplacez les piles de la télécommande.**

- Il y a risque d'incendie, dommage du produit et/ou choc électrique.

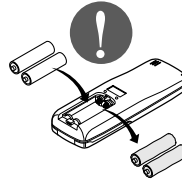

**■ Désuétude**

**Ne rechargez ni démontez les piles. Ne placez pas les piles sur le feu.**

- Elles peuvent brûler ou exploser.

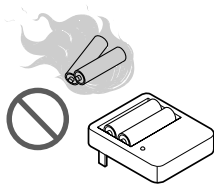

**Si le liquide des piles tombe sur votre peau ou vos vêtements, lavez-les bien avec de l'eau propre. N'utilisez pas la télécommande si les piles ont des fuites.**

- Les substances chimiques des piles pourraient produire des brûlures ou entraîner d'autres risques pour la santé.



# Avant la mise en service

## Préparation pour la mise en service

1. Confiez l'installation à un spécialiste en installations.
2. Branchez correctement la fiche d'alimentation.
3. Utilisez un circuit dédié.
4. N'utilisez pas de rallonges.
5. Ne mettez en marche ni arrêtez cette unité en branchant/débranchant le cordon d'alimentation.
6. Si le cordon ou la fiche sont endommagés, remplacez-les uniquement par une pièce de rechange autorisée.

## Usage

1. S'exposer directement au flux d'air pour une longue période de temps pourrait entraîner des risques pour la santé. N'exposez pas directement les occupants, les animaux domestiques ou les plantes au flux d'air pendant de longues périodes de temps.
2. Aérez la pièce lorsque vous utilisez le climatiseur simultanément avec d'autres dispositifs de chauffage. Autrement, un manque d'oxygène pourrait survenir.
3. N'utilisez pas ce climatiseur pour des objectifs spéciaux non spécifiés (p.ex. pour préserver des dispositifs de précision, des aliments, des animaux domestiques, des plantes ou des objets d'art). Un tel usage pourrait endommager vos biens.

FRANÇAIS

## Nettoyage et entretien

1. Ne touchez pas les composants métalliques de l'unité lorsque vous enlevez du filtre. Vous pourriez vous blesser.
2. N'utilisez pas de l'eau pour nettoyer l'intérieur du climatiseur. Le contact avec de l'eau peut détruire l'isolement, ce qui risquerait de provoquer un choc électrique.
3. Lors du nettoyage de l'unité, assurez-vous d'abord que l'interrupteur et le disjoncteur sont sur la position Arrêt (off). Le ventilateur tournant à une vitesse très forte pendant que l'unité est en marche, vous pourriez vous blesser si l'unité est accidentellement mise en marche alors que vous nettoyez son intérieur.

## Service technique

Pour réparation et maintenance de l'unité, contactez votre centre de service après-vente agréé.

# Introduction

## Symboles utilisés dans ce guide



Ce symbole vous avertit sur un risque de choc électrique.



Ce symbole vous avertit sur des risques d'endommager le climatiseur.

**REMARQUE** Ce symbole indique des remarques spéciales.

## Caractéristiques

### ⚠ AVERTISSEMENT

- Cet appareil doit être installé conformément au Code Électrique National. L'information ci-après joue le rôle d'un guide vous aidant à comprendre les caractéristiques du produit.

### Unité intérieure

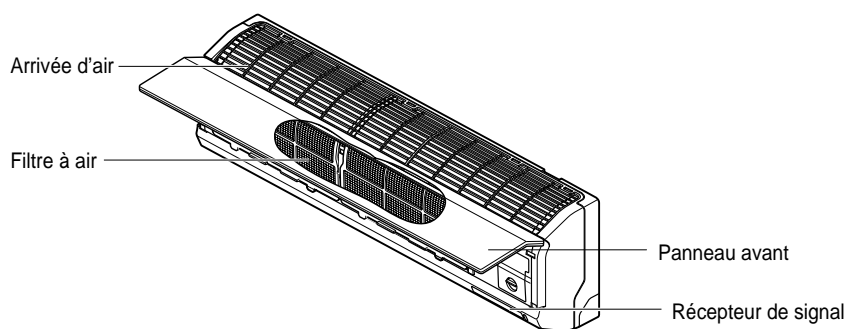

### Unité extérieure

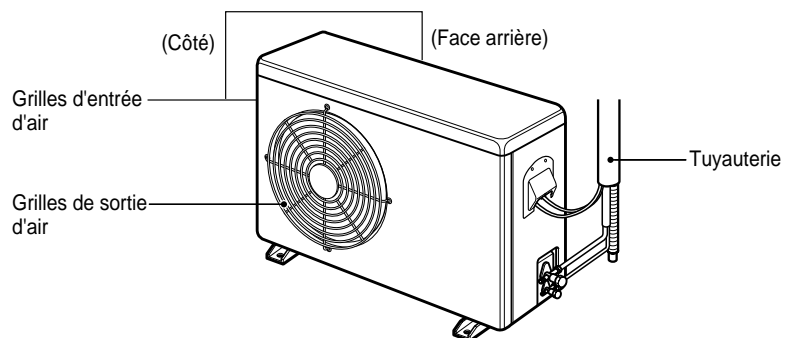

# Sécurité électrique

## ⚠ AVERTISSEMENT

- Cet appareil doit être correctement mis à la terre.  
Pour réduire au minimum le risque de choc électrique, vous devez toujours brancher cet appareil sur une prise de courant mise à la terre.
- Ne coupez ni enlevez la broche de mise à la terre de la fiche d'alimentation.
- Raccorder la borne de mise à la terre de l'adaptateur à la vis du couvercle de la prise murale n'assure pas la mise à la terre, à moins que la vis du couvercle soit métallique et non isolée et que la prise murale soit mise à la terre par l'intermédiaire de l'installation électrique.
- Si vous doutez que le climatiseur soit correctement mis à la terre, demandez à un électricien qualifié d'examiner la prise murale ainsi que le circuit électrique.

FRANÇAIS

### Utilisation temporaire d'un adaptateur

Nous **déconseillons vivement** l'utilisation d'un adaptateur en raison des risques potentiels pour la sécurité. Pour des connexions temporaires, utilisez uniquement un adaptateur certifié UL, disponible dans la plupart des magasins de matériel électrique. Assurez-vous que la grande encoche de l'adaptateur est alignée avec la grande encoche de la prise murale afin de les brancher en respectant la polarité.

Pour débrancher le cordon d'alimentation de l'adaptateur, prenez chacun d'eux avec une main, afin ne pas endommager la borne de terre. Évitez de débrancher fréquemment le cordon d'alimentation car ceci pourrait endommager la borne de terre.

## ⚠ AVERTISSEMENT

- Ne branchez jamais cet appareil à l'aide d'un adaptateur cassé.

### Utilisation temporaire d'une rallonge

Nous **déconseillons vivement** l'utilisation d'une rallonge en raison des risques potentiels pour la sécurité. Vous pouvez utiliser provisoirement des rallonges trifilaires, avec mise à la terre, certifiées UL et CSA, classées 15 A, 125 V.

## Mode d'emploi

### Comment insérer les piles

- 1 Enlevez le couvercle du compartiment des piles en tirant de celui-ci dans la direction indiquée par la flèche.
- 2 Insérez des piles neuves. Assurez-vous de respecter la polarité (+) et (-).
- 3 Remettez le couvercle à sa place en le faisant glisser vers sa position initiale.

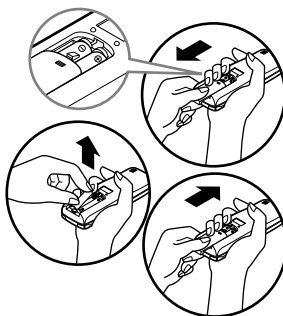

**REMARQUE** Utilisez 2 piles AAA (1.5volts).  
N'employez pas de piles rechargeables.

### Stockage et conseils d'utilisation de la télécommande

- Vous devez garder la télécommande dans un support fixé au mur.
- Pour faire fonctionner ce climatiseur individuel, pointez la télécommande vers le récepteur de signaux de l'unité.

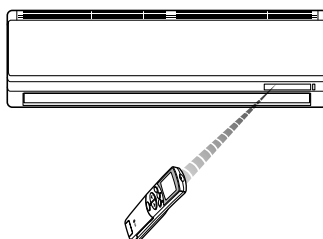
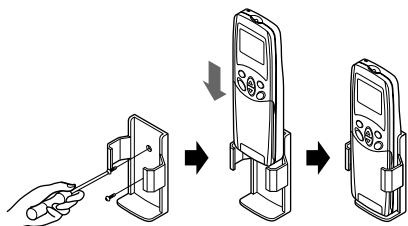

### Récepteur de signaux

Il reçoit les signaux provenant de la télécommande. (Son de réception de signal: deux bips courts ou un bip long.)

### Voyants de fonctionnement

- ⓘ Marche/Arrêt : S'allume pendant le fonctionnement du système, pour indiquer un code d'erreur et lors du réglage du redémarrage automatique.
- ★ Mode sommeil: S'allume pendant le fonctionnement automatique en mode sommeil.
- ☀/☾ Plasma : Cette fonction illustre son mode dynamique en utilisant un système de d'éclairage multiple.
- 🕒 Minuterie : S'allume pendant le fonctionnement de la minuterie.
- ❄️ Mode dégivrage: S'allume pendant le fonctionnement en mode dégivrage ou lors du **démarrage à chaud\*** (modèle pompe à chaleur uniquement).
- OUT DOOR / 🌀 : Fonctionnement de l'unité extérieure: S'allume lorsque l'unité extérieure est en marche (modèle refroidissement uniquement).
- 🌡️ Affichage pendant : Indique la température réglée et le mode de fonctionnement.

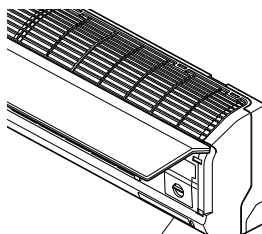

Voyants lumineux de fonctionnement

## Fonctionnement de la commande à distance

la télécommande transmet des signaux au système.

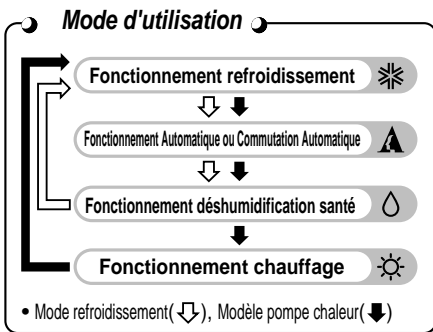
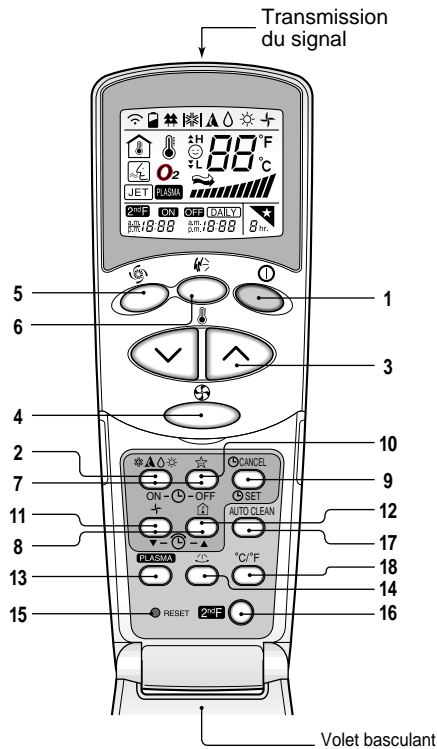

1. **BOUTON DE MISE EN MARCHE/ARRET**  
Le groupe se met en marche quand on appuie sur ce bouton et il s'arrête quand on appuie de nouveau sur ce bouton.
2. **BOUTON POUR LE CHOIX DU MODE D'UTILISATION**  
S'utilise pour sélectionner le mode d'utilisation.
3. **BOUTONS REGLAGE TEMPERATURE DE LA PIÈCE**  
Utilisé pour sélectionner la température de la pièce.
4. **SELECTEUR VITESSE VENTILATEUR INTERNE**  
Utilisé pour sélectionner la vitesse du ventilateur sur quatre vitesses: basse, moyenne, élevée ou CHAOS.
5. **REFROIDISSEMENT A JET**  
Utilisé pour mettre en marche ou arrêter le refroidissement rapide. (Le refroidissement rapide a le ventilateur en fonction à très haute vitesse dans le mode réfrigérant).
6. **BOUTON OSCILLATION CHAOS**  
Utilisé pour mettre en marche et arrêter le mouvement des fissures de ventilation et pour introduire la direction choisie du flux d'air.
7. **BOUTONS TEMPORISATEUR ALLUME/ETEINT**  
Utilisés pour introduire les temps de mise en marche et d'arrêt. (voir page 22)
8. **BOUTONS DE RÉGLAGE DU TEMPS**  
Utilisé pour régler les temps de fonctionnement. (voir page 22)
9. **BOUTONS DE REGLAGE/EFFAÇAGE TEMPORISATEUR**  
Utilisés pour introduire les temps de fonctionnement désirés et pour effacer le fonctionnement du temporisateur. (voir page 22)
10. **BOUTON MODE AUTOMATIQUE SOMMEIL**  
Utilisé pour introduire le fonctionnement automatique mode économie. (voir page 22)
11. **BOUTON POUR LA CIRCULATION DE L'AIR**  
S'utilise pour faire circuler l'air de la pièce sans réchauffer ou refroidir. (allume et éteint le ventilateur interne). (voir page 23)
12. **BOUTON DE CONTRÔLE DE LA TEMPÉRATURE DE LA PIÈCE**  
S'utilise pour contrôler la température de la pièce.
13. **NEO PLASMA(OPTION)**  
Utilisé pour mettre en marche ou arrêter la fonction purification-plasma. (voir page 20)
14. **TOUCHE DE CONTROLE DE DIRECTION DU FLUX D'AIR HORIZONTAL (PAS SUR TOUS LES MODELES)**  
Utilisée pour régler la direction désirée du flux d'air horizontal
15. **BOUTON MISE A ZERO**  
Utilisé avant d'introduire de nouveau le temps ou après avoir remplacé les piles.
16. **TOUCHE 2<sup>nd</sup> F**  
Utilisée avant l'utilisation des modes imprimés en bleu en bas des touches.(voir page 21)
17. **NETTOYAGE AUTOMATIQUE (OPTIONNEL)**  
Utilisé pour régler le mode Nettoyage Automatique.
18. **BOUTON POUR BASCULER ENTRE °C ET °F**  
Utilisé pour basculer la lecture de la température de degrés Centigrade à Fahrenheit.

FRANÇAIS

## Fonctionnement de réfrigération

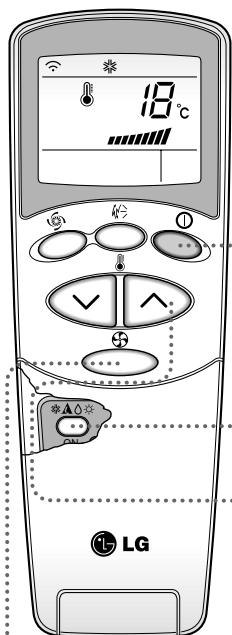

- 1** Appuyez sur le bouton Marche/Arrêt. Le groupe répond avec un bip.



- 2** Ouvrir volet sur la télécommande. Pour sélectionner l'**opération de réfrigération**, appuyer sur le bouton Sélection Mode Opération. Chaque fois que l'on appuie sur le bouton, le mode opération se déplace dans la direction de la flèche.

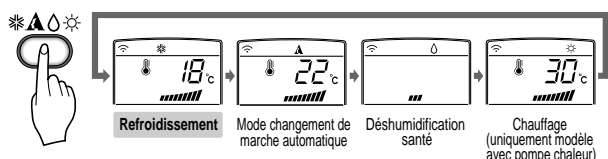

- 3** Fermez la télécommande. Introduire une température plus basse que celle de la pièce. La température peut être réglée avec une excursion de 18°C(64°F) à 30°C(86°F) avec des augmentations de 1°C(2°F).

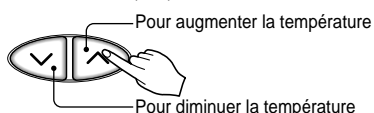

- 4** Introduisez de nouveau la vitesse du ventilateur avec la télécommande encore fermée. On peut sélectionner une des quatre vitesses du ventilateur, basse, moyenne, élevée ou CHAOS. Chaque fois que l'on appuie sur le bouton, la vitesse du ventilateur passe au niveau successif.



### **Vent naturel en utilisant la logique CHAOS.**

Afin d'obtenir une sensation plus fraîche qu'à partir de la vitesse du ventilateur, appuyez sur le sélecteur Vitesse Ventilateur et réglez sur le mode CHAOS. Avec ce mode, le vent souffle comme une brise normale, en changeant automatiquement la vitesse du ventilateur selon la logique CHAOS.

## Fonctionnement Automatique (Facultatif)

FRANÇAIS

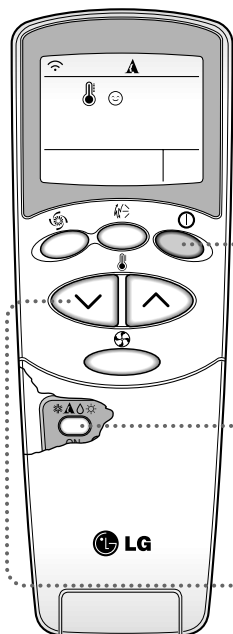

- 1** Appuyez sur le bouton Marche/Arrêt. Le groupe répond avec un bip.



- 2** Ouvrir volet sur la télécommande. Pour sélectionner l'**opération automatique**, appuyer sur le bouton Sélection Mode Opération. Chaque fois que l'on appuie sur le bouton, le mode opération se déplace dans la direction de la flèche.

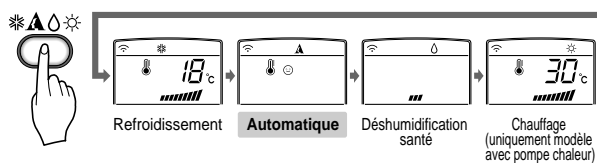

- 3** La température et la vitesse du ventilateur sont réglés automatiquement par les contrôles électroniques basés sur la température actuelle de la pièce. Si vous désirez modifier la température, fermez la télécommande et appuyez sur les touches de Réglage Température Pièce. Plus vous sentez la chaleur ou le froid, et plus de fois vous devrez appuyer (jusqu'à deux fois) sur la touche. La température introduite sera modifiée automatiquement.

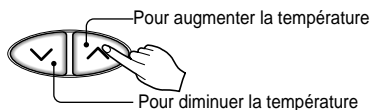

### **Pendant le fonctionnement automatique :**

- On ne peut pas modifier la vitesse du ventilateur interne. Elle a déjà été réglée par la règle Fuzzy.
- Si l'installation ne fonctionne pas de manière satisfaisante, passez manuellement à un autre mode.  
L'installation ne passera pas automatiquement du mode réfrigérant au mode chauffage, ou inversement, ce passage doit être effectué manuellement.
- Pendant le fonctionnement automatique, si vous appuyez sur la touche de Marche/Arrêt de la direction du flux d'air, les fissures horizontales oscillent automatiquement vers le haut et vers le bas. Si vous voulez arrêter l'auto-oscillation, appuyez de nouveau sur la touche oscillation.

**Mode changement de marche automatique. (Facultatif)**

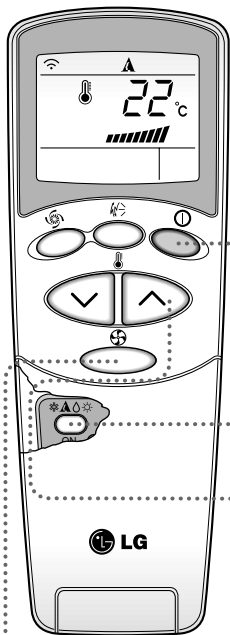

**1** Appuyez sur le bouton Marche/Arrêt. Le groupe répond avec un bip.

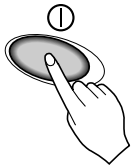

**2** Ouvrir volet sur la télécommande. Pour sélectionner **mode changement de marche automatique.**, appuyer sur le bouton Sélection Mode Opération. Chaque fois que l'on appuie sur le bouton, le mode opération se déplace dans la direction de la flèche.

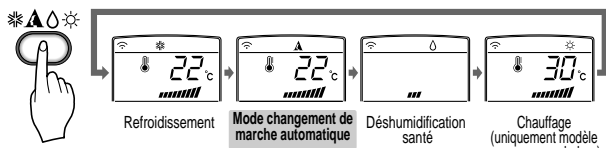

**3** Fermez la télécommande. Introduire une température plus basse que celle de la pièce. La température peut être réglée avec une excursion de 18°C(64°F) à 30°C(86°F) avec des augmentations de 1°C(2°F).

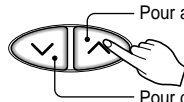

Pour augmenter la température

Pour diminuer la température

**4** Introduisez de nouveau la vitesse du ventilateur avec la télécommande encore fermée. On peut sélectionner une des quatre vitesses du ventilateur, basse, moyenne, élevée ou CHAOS. Chaque fois que l'on appuie sur le bouton, la vitesse du ventilateur passe au niveau successif.

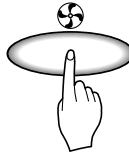

**Pendant le fonctionnement automatique :**

- Le climatiseur change automatiquement le mode de fonctionnement pour conserver la température interne.
- Quand la température interne varie au-dessus de  $\pm 2^{\circ}\text{C}$  par rapport à la température réglée, le climatiseur conserve la température de la pièce à  $\pm 2^{\circ}\text{C}$  par rapport à la température réglée grâce au mode changement de marche automatique.

## Fonctionnement déshumidification santé

FRANÇAIS

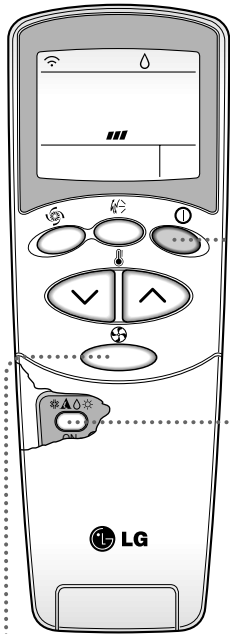

- 1** Appuyez sur le bouton Marche/Arrêt. Le groupe répond avec un bip.

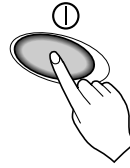

- 2** Ouvrir volet sur la télécommande. Pour sélectionner **Fonctionnement déshumidification santé**, appuyer sur le bouton Sélection Mode Opération. Chaque fois que l'on appuie sur le bouton, le mode opération se déplace dans la direction de la flèche.

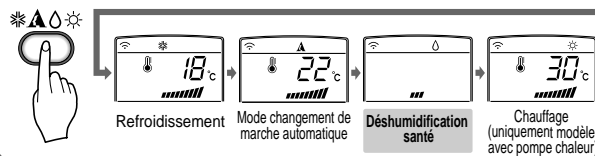

- 3** Introduisez de nouveau la vitesse du ventilateur avec la télécommande encore fermée. On peut sélectionner une des quatre vitesse du ventilateur, basse, moyenne, élevée ou CHAOS. Chaque fois que l'on appuie sur le bouton, la vitesse du ventilateur passe au niveau successif.

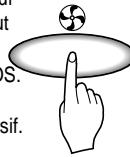

### **Natural wind by the CHAOS logic**

- For more fresh feeling than other fan speed, press the Indoor Fan Speed Selector and set to CHAOS mode. In this mode, the wind blows like natural breeze by automatically changing fan speed according to the CHAOS logic.

### **Pendant le fonctionnement déshumidification santé :**

- Quand vous sélectionnez le mode déshumidification santé avec le bouton sélecteur, le conditionneur d'air commence le fonctionnement dans le mode déshumidification, en réglant automatiquement la température de la pièce et le volume du flux d'air aux conditions optimales pour la déshumidification basées sur la température de la pièce correctement relevée. De toute façon, dans ce cas, la température introduite n'est pas affichée sur la télécommande et on ne peut pas contrôler la température de la pièce.
- Dans la fonction de déshumidification santé, le volume du flux d'air est introduit automatiquement par l'algorithme d'optimisation qui correspond à l'état de la température ambiante courante et rend les conditions optimales pour la santé et confortables même quand la saison est très humide.

 **Fonctionnement réchauffement (seulement le modèle avec pompe chaleur)**

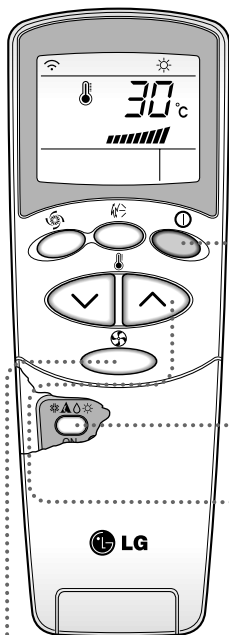

**1** Appuyez sur le bouton Marche/Arrêt. Le groupe répond avec un bip.

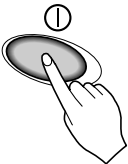

**2** Ouvrir volet sur la télécommande. Pour sélectionner l'opération réchauffement, appuyer sur le bouton Sélection Mode Opération. Chaque fois que l'on appuie sur le bouton, le mode opération se déplace dans la direction de la flèche.

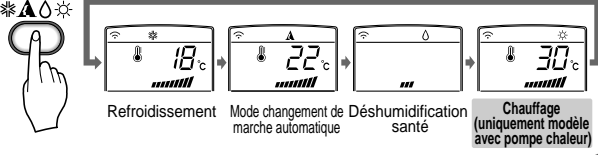

Refroidissement    Mode changement de marche automatique    Déshumidification santé    Chauffage (uniquement modèle avec pompe chaleur)

**3** Fonctionnement réfrigération à jet. Introduire une température plus basse que celle de la pièce. La température peut être réglée avec une excursion de 16°C(60°F) à 30°C(86°F) avec des augmentations de 1°C(2°F).



Pour augmenter la température  
Pour diminuer la température

**4** Introduisez de nouveau la vitesse du ventilateur avec la télécommande encore fermée. On peut sélectionner une des quatre vitesse du ventilateur, basse, moyenne, élevée ou CHAOS. Chaque fois que l'on appuie sur le bouton, la vitesse du ventilateur passe au niveau successif.

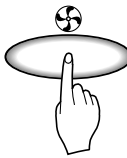

**Vent naturel en utilisant la logique CHAOS.**

- Afin d'obtenir une sensation plus fraîche qu'à partir de la vitesse du ventilateur, appuyez sur le sélecteur Vitesse Ventilateur et réglez sur le mode CHAOS. Avec ce mode, le vent souffle comme une brise normale, en changeant automatiquement la vitesse du ventilateur selon la logique CHAOS.

## Fonctionnement réfrigération à jet

FRANÇAIS

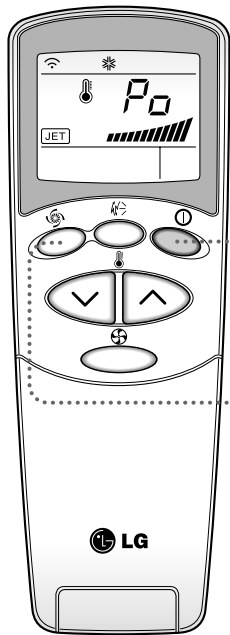

- 1** Appuyez sur le bouton Marche/Arrêt. Le groupe répond avec un bip.

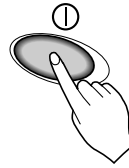

- 2** Appuyez sur le bouton **Réfrigération à Jet** pour activer le mode réfrigération super rapide et le groupe fonctionnera avec le ventilateur activé à grande vitesse pendant 30 minutes.



- 3** Pour effacer le mode **Réfrigération à Jet**, appuyez sur le bouton de vitesse du ventilateur ou sur le bouton de réglage de la température ambiante et le groupe fonctionnera dans le mode réfrigération avec ventilateur à grande vitesse.

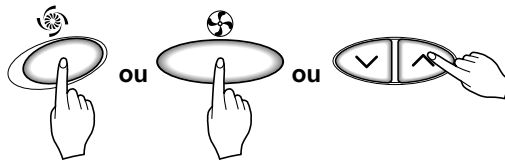

### REMARQUE

- ❑ Avec la fonction REFRIGERATION A JET, à tout moment, le conditionneur d'air se met en marche avec de l'air froid à très haute vitesse pendant 30 minutes en réglant automatiquement la température ambiante à 18°C. Elle est utilisée pour refroidir la pièce rapidement pendant l'été. Dans le mode pompe chaleur ou dans le mode fuzzy, la fonction de réfrigération super rapide n'est pas disponible.
- ❑ Pour retourner au mode réfrigérant normal à partir du mode Réfrigération à jet, il faut appuyer sur le bouton de sélection mode d'exercice, sur le bouton de sélection volume flux d'air ou sur le bouton de réglage de la température, ou bien appuyer de nouveau sur le bouton de réfrigération super rapide.

 **Fonctionnement de la purification par NEO PLASMA (Facultatif)**

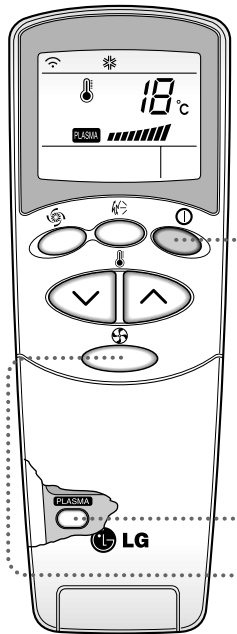

- 1** Appuyez sur la touche Marche/Arrêt. L'unité répondra en faisant entendre un bip.

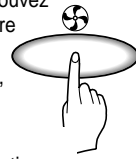

- 2** Ouvrir volet sur la télécommande. Appuyez sur la touche ON/OFF de l'opération purification de l'air PLASMA. L'opération commencera quand vous appuyez sur la touche et s'arrêtera quand vous appuyez de nouveau sur la touche.

- 3** Réglez de nouveau la vitesse du ventilateur avec la porte de la télécommande fermée. Vous pouvez sélectionner la vitesse du ventilateur en quatre pas, basse, moyenne, élevée ou CHAOS. Chaque fois que vous appuyez sur la touche, la vitesse du ventilateur change.

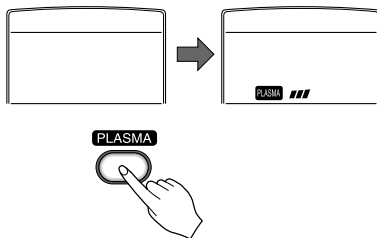

\* Opération de purification de l'air (PLASMA) avec refroidissement, réchauffement ou toute autre opération.

**Uniquement opération de purification de l'air PLASMA**



Si vous appuyez uniquement sur la touche PLASMA, vous faites fonctionner uniquement la purification de l'air PLASMA.

La vitesse du ventilateur est basse. Vous pouvez sélectionner la vitesse du ventilateur en quatre pas, basse, moyenne, élevée ou CHAOS. Chaque fois que vous appuyez sur la touche (  ), la vitesse du ventilateur change.

2<sup>nd</sup>F Fonctionnement 2<sup>e</sup> F

FRANÇAIS

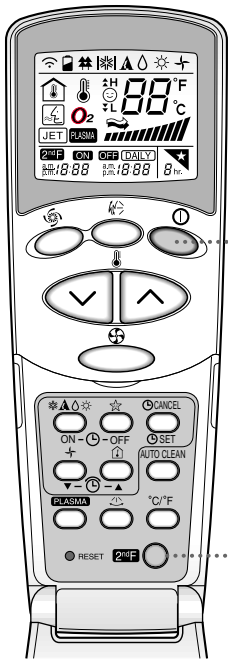

- 1** Appuyez sur le bouton Marche/Arrêt. Le groupe répond avec un bip.

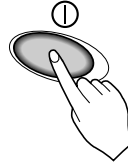

- 2** Ouvrez le couvercle de la télécommande et appuyez sur la touche 2<sup>nd</sup> Fonction (2-ème fonction) afin d'actionner les fonctions imprimés en bleu en bas des touches. (Vérifiez le témoin de la 2-ème fonction sur l'écran d'affichage de la télécommande.)  
Ces touches effectuent le réglage de la minuterie, comme suit :



- 3** La 2-ème fonction est débranchée automatiquement dans peu de temps, ou lorsque vous appuyez de nouveau sur la touche 2<sup>nd</sup> F.

**Pour plus de détails, référez-vous aux fonctions décrites sur la page suivante.**

## Additional features

### ★ Sleep Mode

1. Appuyez sur le bouton Mode Economie automatique pour introduire l'heure où vous voulez que le groupe s'éteigne automatiquement. 
2. Le temporisateur est programmé à des augmentations de une heure en appuyant sur le bouton Mode Economie automatique de 1 à 7 fois. Le mode économie est disponible de 1 à 7 fois. Pour modifier la période de temps en périodes de une heure, appuyez sur le bouton Mode Economie en pointant vers le conditionneur d'air.
3. Assurez-vous que le voyant LED du Mode Economie automatique s'allume.  
Pour effacer le Mode Economie, appuyez sur le bouton Mode Economie automatique plusieurs fois jusqu'à ce que l'étoile (★) disparaisse de l'écran de fonctionnement.

#### REMARQUE

Le Mode Economie fonctionnera avec la vitesse lent du ventilateur (réfrigération) ou vitesse moyenne du ventilateur (uniquement la pompe chaleur) pour un fonctionnement silencieux pendant la nuit.

**Mode réfrigération** : la température augmentera automatiquement de 1°C(2°F) dans les 30 minutes suivantes et de 2°C(4°F) en une heure, pour un sommeil confortable.

### 🕒 Réglage du temps

1. L'heure peut être réglée quand vous appuyez sur le bouton de mise à zéro (reset).  
Si vous venez de mettre les piles, vous devez appuyer sur le bouton Mise à zéro pour remettre l'heure à zéro.  
Appuyez sur le bouton Mise en marche/Arrêt. 

2. Appuyez sur la touche 2nd F et vérifiez si l'icône 2nd F est allumée. 

3. Appuyez sur les boutons de Réglage Temps jusqu'à ce que le temps soit réglé. 

4. Appuyez sur le bouton REGLAGE Temporisateur. 

#### REMARQUE

Contrôlez l'indicateur pour l'indication A.M (matin) et P.M (après-midi).

### 🕒 Mise en marche retardée/Arrêt programmé

1. Vérifiez que le temps est correctement affiché sur la télécommande.

2. Appuyez sur la touche 2<sup>nd</sup> F 

3. Appuyez sur les boutons Allumé/Eteint du temporisateur pour allumer ou éteindre le temporisateur. 

4. Appuyez sur les boutons de réglage du temporisateur pour introduire le temps désiré. 

5. Afin de régler le temps sélectionné, appuyez sur la touche Timer SET (réglage de la minuterie).

#### Pour effacer le réglage du temporisateur.

Vérifiez si l'icône 2<sup>nd</sup> F est éteinte.

Appuyez sur le bouton Efface temporisateur en pointant la télécommande en direction du récepteur de signal.  (Le voyant lumineux du temporisateur sur le conditionneur d'air et sur la télécommande s'éteindra).

#### REMARQUE

Sélectionnez un des quatre types de fonctionnement suivants.

Avec le groupe en marche



Temporisateur Mise en marche retardée Eteint



Temporisateur Mise en marche retardée Allumé



Temporisateur Mise en marche retardée Eteint et Allumé



Temporisateur Mise en marche retardée Allumé et Eteint



## Commande de direction du flux d'air

Le flux d'air peut être réglé vers le haut/bas et vers la droite/gauche à l'aide de la télécommande.

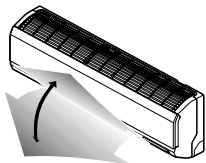

1. Appuyez sur le bouton marche/arrêt (Start/Stop) pour mettre en marche l'unité.
2. Ouvrez le couvercle de la télécommande. Appuyez sur le bouton Chaos Swing et les volets oscilleront. Appuyez encore une fois sur le bouton Chaos Swing pour régler le volet vertical à la position offrant la direction du flux d'air désirée.



### REMARQUE

- ❑ Si vous appuyez sur le bouton Balancement Chaos (CHAOS swing), la direction du flux d'air horizontal change automatiquement sur la base de l'algorithme CHAOS pour distribuer l'air ambiant de façon équilibrée, pour faire le corps humain se sentir plus à l'aise, comme s'il profitait d'une brise naturelle.
- ❑ Utilisez toujours la télécommande pour régler la direction du flux d'air vers le haut/bas. Le déplacement du volet vertical de direction du flux d'air avec la main peut endommager le climatiseur.
- ❑ Quand l'unité est arrêtée, le volet de direction du flux d'air vers le haut/bas sera fermé pour empêcher l'entrée d'air dans le système.

**Pour régler la direction du flux d'air vers la gauche/droite (flux d'air horizontal)**

### ⚠ ATTENTION

Assurez-vous que l'unité est arrêtée avant de régler la commande de direction du flux d'air horizontal.

Ouvrez avec soin le volet vertical afin de permettre l'accès à l'orientation horizontale du flux d'air.

Réglez la direction du flux d'air vers la gauche/droite avec la main.

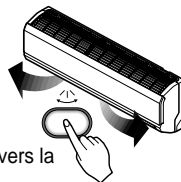

FRANÇAIS



## Mode Circulation d'air

Fait circuler l'air sans le refroidir ni le réchauffer.

1. Appuyez sur le bouton marche/arrêt. L'unité répondra en émettant un bip.
2. Ouvrez le couvercle de la télécommande. Appuyez sur le bouton pour circulation d'air. Fermez le couvercle de la télécommande. Maintenant, à chaque fois que vous appuyez sur le sélecteur de vitesse du ventilateur intérieur, la vitesse du ventilateur change de vitesse basse à CHAOS et revient à basse de nouveau.

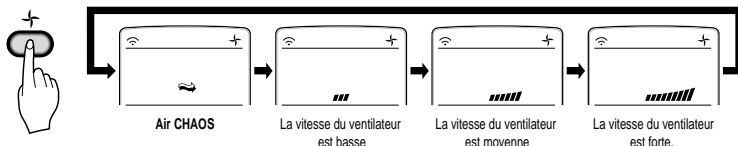

### REMARQUE

- ❑ La fonction Air CHAOS économise de l'électricité et prévient le refroidissement excessif. La vitesse du ventilateur change automatiquement de haute à basse ou vice-versa, en fonction de la température ambiante.

## Nettoyage automatique (Facultatif)

AUTO CLEAN



1. À chaque fois que vous appuyez sur le bouton du Nettoyage Automatique (Auto Clean), la fonction Nettoyage Automatique est réservée et annulée.
2. La fonction Nettoyage Automatique marche avant et après utilisation des modes refroidissement ou déshumidification. Pour de plus amples détails, rappelez-vous aux points ci-dessous.
3. Lorsque l'unité est mise en marche après avoir réservé le Nettoyage Automatique, la fonction Démarrage à froid se met en marche et le ventilateur intérieur démarre après 20 secondes.
4. Lorsque vous appuyez sur le bouton Marche /Arrêt (Start/Stop) pour arrêter l'unité après avoir réservé la fonction Nettoyage Automatique, le climatiseur marche en mode Nettoyage Automatique faisant circuler l'air ambiant sans plus faire fonctionner les modes Refroidissement ou Déshumidification. Cela reste pendant 30 minutes..
5. Si vous appuyez encore une fois sur le bouton Nettoyage Automatique en cours de fonctionnement de l'unité, la fonction Nettoyage Automatique sera annulée.

### REMARQUE

- ❑ Pendant la fonction d'Auto Nettoyage, l'humidité restant dans l'appareil interne après le Fonctionnement de Refroidissement ou le Fonctionnement de Déshumidification Saine peut être retirée.
- ❑ Pendant le fonction d'Auto Nettoyage, seuls les boutons MArche/Arrêt, Plasma et Auto Nettoyage sont utilisables.

## Funzionamento Manuale

Procedura di funzionamento impiegate quando non è possibile utilizzare il telecomando.

Il funzionamento viene avviato quando viene premuto il pulsante.

Se si desidera interrompere l'esecuzione, premere nuovamente il pulsante.

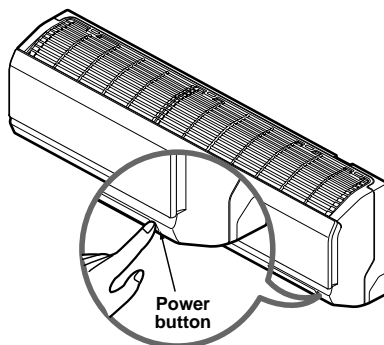

|                             | Modèle réfrigérant                         | Modèle pompe chaleur  |  |  |  |
|-----------------------------|--|---|--|--|--|
|                             |  | Temp. pièce $\geq 24^{\circ}\text{C}(75.2^{\circ}\text{F})$ | $21^{\circ}\text{C}(69.8^{\circ}\text{F}) \leq$ Temp. pièce $< 24^{\circ}\text{C}(75.2^{\circ}\text{F})$ | Temp. pièce $< 21^{\circ}\text{C}(69.8^{\circ}\text{F})$ |  |
| Mode Fonctionnement         | Réfrigération                              | Réfrigération   | Déshumidification et santé   | Chauffage  |  |
| Vitesse ventilateur interne | Elevée                                     | Elevée  | Elevée   | Elevée   |  |
| Température introduite      | $22^{\circ}\text{C}(71.6^{\circ}\text{F})$ | $22^{\circ}\text{C}(71.6^{\circ}\text{F})$                  | $23^{\circ}\text{C}(73.4^{\circ}\text{F})$   | $24^{\circ}\text{C}(75.2^{\circ}\text{F})$               |  |

### Test de fonctionnement

Pendant le TEST DE FONCTIONNEMENT, l'unité fonctionne en mode de refroidissement avec le ventilateur à haute vitesse, indépendamment de la température ambiante et des remises à zéro dans 18 minutes.

Pendant le test de fonctionnement, si le signal de la commande à distance est reçu, l'unité fonctionne en fonction de la programmation de la commande à distance. Si vous voulez utiliser cette commande, appuyez sur le bouton ON/OFF (MARCHE/ARRÊT) et maintenez-le enfoncé pendant 3-5 secondes, l'avertisseur sonore émettra alors 1 bip.

Si vous voulez arrêter le fonctionnement, ré-appuyez dessus.

## ■ Relancement Automatique

Quand le courant revient après une interruption, le fonctionnement en Nouvelle mise en marche automatique est la fonction qui remet les procédures de fonctionnement sur celles qui précédaient l'interruption.

Donc il n'y a aucun besoin de lancer cette fonction en appuyant sur n'importe quelle clé ou bouton.

En mode initial, le ventilateur fonctionne à petite vitesse et le compresseur démarre après 2.5-3minutes.

Pendant que le compresseur démarre, la vitesse de ventilateur reprend également son mode de réglage précédent.

### Utiles des informations

Vitesse du ventilateur et capacité réfrigérante

La capacité réfrigérante indiquée dans les spécifications est la valeur quand la vitesse du ventilateur est réglée sur Maximum, la capacité est inférieure avec vitesse du ventilateur réglée sur Minimum ou Moyen.

Nous conseillons la vitesse maximum quand on veut refroidir rapidement la pièce.

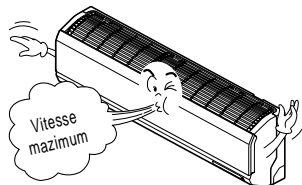

FRANÇAIS

### REMARQUE

LA FONCTION REDÉMARRAGE AUTOMATIQUE EST ACTIVÉE SUIVANT LE RÉGLAGE EN USINE PAR DÉFAUT.

CEPENDANT, LE CLIENT PEUT LA RÉGLER SUIVANT LES INSTRUCTIONS CI-DESSOUS.

#### POUR DÉSACTIVER CETTE FONCTION

- APPUYEZ SUR LE BOUTON ON/OFF (MARCHE/ARRÊT) ET MAINTENEZ-LE ENFONCÉ PENDANT 6 SECONDES, L'AVERTISSEUR SONORE ÉMETTRA ALORS 2 BIPS ET LE TÉMOIN LUMINEUX (1) CLIGNOTERA 4 FOIS.

#### POUR ACTIVER CETTE FONCTION

- APPUYEZ SUR LE BOUTON ON/OFF (MARCHE/ARRÊT) ET MAINTENEZ-LE ENFONCÉ PENDANT 6 SECONDES, L'AVERTISSEUR SONORE ÉMETTRA ALORS 2 BIPS ET LE TÉMOIN LUMINEUX (1) S'ALLUMERA 4 FOIS.

# Entretien et Service Technique

## ⚠ ATTENTION

Avant de effectuer n'importe quel entretien, éteindre l'alimentation principale au système.

### Unité interne

#### Grille, armoire et télécommande

Eteindre le système avant de nettoyer. Pour nettoyer, frotter avec un chiffon souple et sec. Ne pas utiliser de blanchissants ou d'abrasifs.

#### REMARQUE

L'alimentation doit être débranchée avant de commencer le nettoyage de l'unité interne.

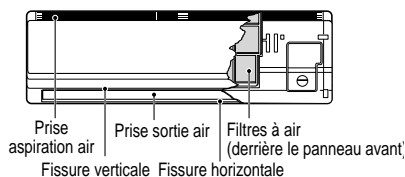

#### Filtres à air

Les filtres à air placés derrière la grille avant doivent être contrôlés et nettoyés toutes les 2 semaines ou plus souvent, si nécessaire.

- Ouvrez le panneau avant tel que montré.
- Tirez doucement de la languette du filtre en avant pour enlever le filtre.
- Nettoyez le filtre avec le vide ou de l'eau chaude savonneuse.
  - S'il est très sale, lavez avec une solution détergente en eau tiède.
  - Si on utilise de l'eau chaude (40°C(104°F) ou plus), le filtre peut se déformer.
- Après le lavage avec de l'eau, sécher soigneusement.
- Installer de nouveau le filtre à air.

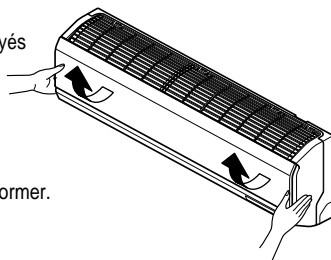

#### NEOFILTRE À PLASMA (Optionnel)

Le NEOFILTRE À PLASMA en arrière des filtres à air doit être vérifié et nettoyé tous les 3 mois ou plus souvent si besoin.

- Après avoir enlevé les filtres à air, tirez doucement vers l'avant pour enlever le NEOFILTRE À PLASMA.
- Submergez le NEOFILTRE À PLASMA dans de l'eau additionnée de détergent neutre, pendant 20-30 minutes.
- Faites sécher le NEOFILTRE À PLASMA à l'ombre pendant un jour (en particulier, l'humidité doit être parfaitement enlevée de ces composants).
- Assurez-vous de ne pas couper la connexion de mise à la terre.

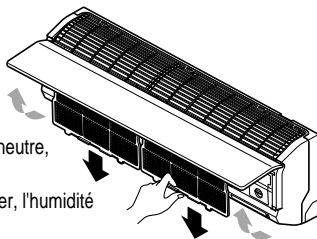

#### FILTRE DE DÉSODORISATION TRIPLE (Optionnel)

- Après avoir enlevé les filtres à air, tirez doucement vers l'avant pour enlever le FILTRE DE DÉSODORISATION TRIPLE
- Faites-le sécher à la lumière du soleil pendant deux heures.
- Remettez le FILTRE DE DÉSODORISATION TRIPLE à sa place originale.

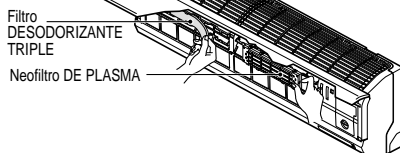

## ⚠ ATTENTION

Ne touchez pas le NEOFILTRE À PLASMA avant les 10 secondes suivant l'ouverture de la grille de l'entrée d'air, ceci peut provoquer un choc électrique. Could damage the surfaces of the air conditioner.

- N'utilisez jamais les produits suivants :
  - Eau à température supérieure à 40°C(104°F)  
Cela pourrait provoquer des déformations ou des décolorations.
  - Substances volatiles  
Elles pourraient endommager les surfaces du conditionneur d'air.



## Unité extérieure

Le serpentin échangeur de chaleur et les grilles du panneau de l'unité extérieure doivent être contrôlés régulièrement. S'ils sont obstrués par saleté ou suie, l'échangeur de chaleur et les grilles du panneau peuvent être nettoyés à la vapeur par un professionnel.

### REMARQUE

*Un serpentin sale ou obstrué réduirait l'efficacité de fonctionnement du système et entraînerait des coûts de fonctionnement plus élevés.*

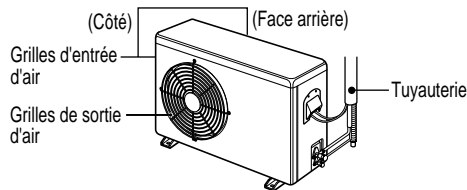

FRANÇAIS

## Problèmes communs et solutions

### Avant de faire appel au service technique

Si vous avez des problèmes avec votre climatiseur, lisez l'information suivante et essayez de résoudre le problème. Si vous n'arrivez pas à trouver une solution au problème, arrêtez le climatiseur et contactez votre revendeur.

#### Le climatiseur ne marche pas

1. Assurez-vous que le climatiseur est branché sur une prise de courant appropriée.
2. Examinez le fusible et le disjoncteur.
3. Vérifiez si la tension est anormalement haute ou basse.

#### L'air n'est pas suffisamment refroidi en mode refroidissement

1. Assurez-vous que le réglage de la température est correct.
2. Vérifiez si le filtre à air est obstrué par la poussière. Si c'est le cas, nettoyez le filtre.
3. Assurez-vous que le flux d'air de l'extérieur n'est pas obstrué et qu'il y a un jeu supérieur à 20" entre la face arrière du climatiseur et le mur ou la clôture derrière lui.
4. Fermez toutes les portes et les fenêtres et assurez-vous qu'il n'y a aucune source de chaleur dans la pièce.



Avant de faire appel au service technique, veuillez revoir la liste de problèmes communs et solutions suivante.

#### Le climatiseur marche normalement lorsque:

- Vous entendez un cliquetis. Ceci est dû à l'eau captée par le ventilateur dans les jours pluvieux ou dans des conditions d'humidité élevée. Cette fonction est conçue pour contribuer à enlever l'humidité de l'air et améliorer l'efficacité du refroidissement.
- Vous voyez de l'eau qui suinte de l'arrière de l'unité. De l'eau peut s'accumuler dans le bac à condensats dans des conditions d'humidité élevée ou dans des jours pluvieux. Cette eau déborde et coule de l'arrière de l'unité.
- Vous entendez le ventilateur en marche alors que le compresseur est silencieux. C'est une caractéristique de fonctionnement normal.

## Dépannage

### Le climatiseur peut marcher anormalement quand:

| Problème  | Causes possibles                                     | Quoi faire  |
|---|--|---|
| Le climatiseur ne démarre pas                             | ■ Le climatiseur est débranché.                      | • Assurez-vous que la fiche du climatiseur est complètement enfoncée dans la prise de courant.  |
|   | ■ Le fusible a sauté / le disjoncteur est déclenché. | • Examinez le coffret à fusibles/disjoncteurs de la maison et remplacez le fusible ou remettez le disjoncteur à sa position initiale.   |
|   | ■ Panne d'électricité.                               | • S'il y a une panne d'électricité, placez la commande de mode de fonctionnement sur la position Arrêt (Off).<br>Une fois l'électricité rétablie, attendez 3 minutes avant de remettre en marche le climatiseur, pour éviter un dysfonctionnement par surcharge du compresseur. |
| Le climatiseur ne refroidit pas comme il devrait le faire | ■ Le flux d'air est restreint.                       | • Assurez-vous qu'il n'y a pas de rideaux, de stores ou des meubles bloquant la façade du climatiseur.  |
|   | ■ Le filtre à air est sale.                          | • Nettoyez le filtre au moins toutes les deux semaines.<br>Voir la section Entretien et Service Technique.  |
|   | ■ La température ambiante est chaude.                | • Lorsque le climatiseur est mis en marche pour la première fois, vous devez attendre un certain temps pour que la température ambiante diminue.  |
|   | ■ L'air refroidi s'échappe.                          | • Assurez-vous qu'il n'y a pas de conduits de reprise ou de bouches de chauffage ouvertes.  |
|   | ■ Le serpentin de refroidissement s'est congelé.     | • Voir ci-après "Le climatiseur se congèle"   |

\* Vous pouvez vous reporter au programme détaillé Energy Star à [www.energystar.gov](http://www.energystar.gov).

# Aire Acondicionado (Modelo de una sola sección montado a la pared) **Manual del usuario**

Antes de utilizar el aparato de aire acondicionado, lea este manual con detenimiento y guárdelo para otras consultas en el futuro.

ESPAÑOL

**Antes de proceder a la instalación, esta unidad de aire acondicionado debe ser aprobada por la compañía suministradora de electricidad (Norma EN-61000-2, EN-61000-3).**

# ÍNDICE

|                                       |    |
|---------------------------------------|----|
| Precauciones de seguridad .....       | 3  |
| Antes de la utilización .....         | 9  |
| Introducción .....                    | 10 |
| Seguridad eléctrica .....             | 11 |
| Instrucciones de funcionamiento ..... | 12 |
| Cuidados y mantenimiento .....        | 26 |



## PARA SU REGISTRO

Escriba aquí el número de modelo y serie:

**Nº modelo** \_\_\_\_\_

**Nº serie** \_\_\_\_\_

Puede encontrarlos en la etiqueta de la parte lateral de cada unidad.

**Nombre del distribuidor** \_\_\_\_\_

**Fecha de compra** \_\_\_\_\_

■ Grape su recibo a esta página en caso de que lo necesite para mostrar la fecha de compra o para servicios de garantía.



## LEA ESTE MANUAL

En el interior encontrará muchos consejos útiles sobre cómo utilizar y mantener debidamente su acondicionador de aire. Sólo unos pequeños cuidados preventivos por su parte le podrán ahorrar mucho tiempo y dinero a lo largo de la vida útil de su acondicionador de aire.

Encontrará muchas respuestas a problemas comunes en la tabla de consejos para la solución de problemas. Si revisa primero nuestra tabla de consejos para la solución de problemas, quizás no tenga que llamar al servicio de asistencia.



## PRECAUCIONES

- Póngase en contacto con el técnico de servicio autorizado para reparar o realizar el mantenimiento de esta unidad.
- Póngase en contacto con el instalador para proceder a la instalación de esta unidad.  
Este acondicionador de aire no está diseñado para ser utilizado sin supervisión por niños de corta edad ni por personas disminuidas.
- Debería vigilarse a los niños de corta edad para asegurarse de que no juegan con el acondicionador de aire.
- Cuando haya de sustituir el cable de alimentación, las tareas de sustitución deben ser realizadas por personal autorizado utilizando únicamente piezas de recambio originales.
- Las tareas de instalación deben realizarse de acuerdo con el Código Eléctrico Nacional y sólo puede llevarlas a cabo personal cualificado y autorizado.



# Precauciones de seguridad



Para evitar lesiones al usuario o a otras personas y daños materiales, deben seguirse estas instrucciones.

- Una utilización incorrecta por ignorar las instrucciones provocará lesiones o daños. La gravedad se clasifica por las siguientes indicaciones.

**▲ ADVERTENCIA** Este símbolo indica la posibilidad de muerte o de lesión grave.

**▲ PRECAUCIÓN** Este símbolo indica sólo la posibilidad de lesiones o daños materiales

- Significados de los símbolos utilizados en este manual

|   |                                  |
|---|----------------------------------|
|  | <b>No hacer.</b>                 |
|  | <b>Siga estas instrucciones.</b> |

## ▲ ADVERTENCIA

### ■ Instalación

**No utilice cables de alimentación o clavijas dañados, ni enchufes sueltos.**

- Existe riesgo de incendio o descarga eléctrica.



**Para trabajos eléctricos, póngase en contacto con el distribuidor, vendedor, técnico cualificado o centro de asistencia técnica autorizado.**

- Existe riesgo de incendio o descarga eléctrica.

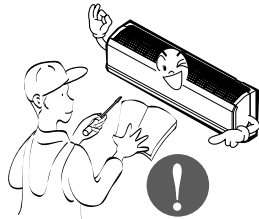

**Utilice siempre la clavija de alimentación y enchufe con el terminal de tierra.**

- Existe riesgo de descarga eléctrica.

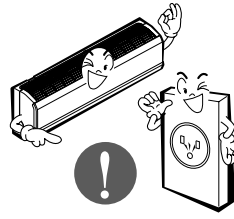

**Instale correctamente el panel y la cubierta de la caja de control.**

- Existe riesgo de incendio o descarga eléctrica.

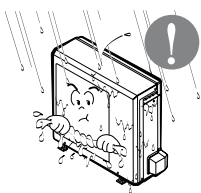

**No modifique ni utilice un prolongador en el cable de alimentación.**

- Existe riesgo de incendio o descarga eléctrica.

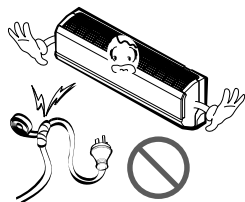

**No instale, retire ni vuelva a instalar la unidad por sí mismo (cliente).**

- Existe riesgo de incendio, descarga eléctrica, explosión o lesiones.



ESPAÑOL

**Tenga cuidado al desembalar e instalar el aparato.**

- Los bordes afilados podrían provocar lesiones.

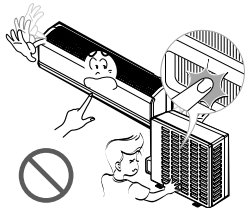

**Tenga especial cuidado con los bordes afilados. Para la instalación, póngase en contacto siempre con su vendedor o centro de asistencia técnica autorizado.**

- Existe riesgo de incendio, descarga eléctrica, explosión o lesiones.

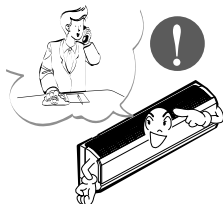

**No instale el aparato en una superficie de instalación insegura.**

- Podría causar lesiones, accidentes o daños en el aparato.

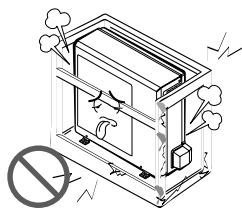

**Asegúrese de que el soporte de instalación no se deteriora con el tiempo.**

- Si el soporte cae, el aire acondicionado también puede caer, causando daños materiales, avería del aparato y lesiones personales.

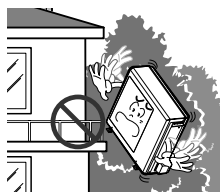

**Instale la unidad interior en una pared donde la altura desde el suelo sea de más de 8ft(2.4metros)**

- Hay partes afiladas y móviles que podrían producir lesiones personales.

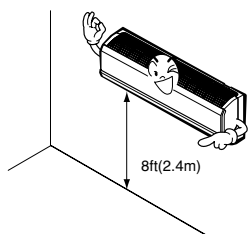

**No manipule el conducto usted mismo (cliente)**

- El refrigerante a alta presión puede ser causa directa de lesiones personales.

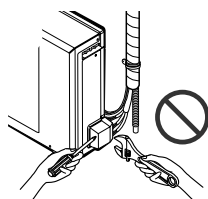

## ■ Funcionamiento

**Asegúrese de que el cable de alimentación no pueda estirarse o dañarse durante el funcionamiento.**

- Existe riesgo de incendio o descarga eléctrica.



**No coloque ningún objeto sobre el cable de alimentación.**

- Existe riesgo de incendio o descarga eléctrica.

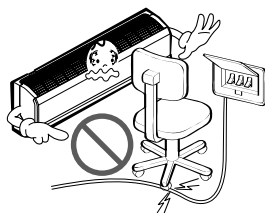

**No encienda ni apague el acondicionador de aire enchufando y desenchufando la clavija de alimentación.**

- Existe riesgo de incendio o descarga eléctrica.



**Utilice una toma específica para esta unidad.**

- Existe riesgo de incendio o descarga eléctrica.

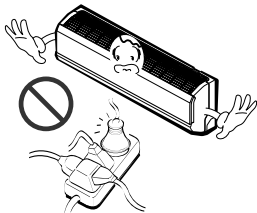

**Sujete la clavija para retirar el cable de la toma. No la toque con las manos mojadas.**

- Existe riesgo de incendio o descarga eléctrica.



**No permita que entre agua en las piezas eléctricas.**

- Existe riesgo de incendio, avería del aparato o descarga eléctrica.

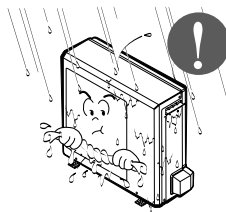

**No coloque una estufa ni otros aparatos cerca del cable de alimentación.**

- Existe riesgo de incendio, avería del aparato o descarga eléctrica.

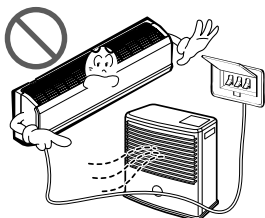

**No permita que entre agua en las piezas eléctricas.**

- Existe riesgo de incendio, avería del aparato o descarga eléctrica.



**No almacene ni utilice gas inflamable o combustibles cerca del acondicionador de aire.**

- Existe riesgo de incendio o avería del aparato.



**No utilice el aparato en un espacio cerrado durante un periodo prolongado de tiempo.**

- Podría producirse una falta de oxígeno.

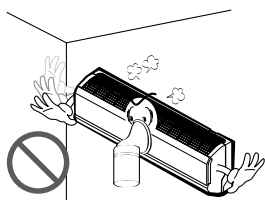

**Si hay fugas de gas, apague el gas y abra una ventana para ventilar antes de encender el aparato. No utilice el teléfono ni encienda o apague los interruptores.**

- Existe riesgo de explosión o incendio.

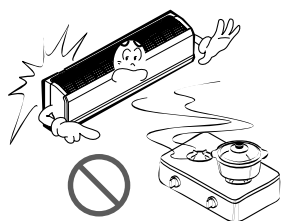

**Desenchufe la unidad si percibe un sonido extraño, olores, o si observa salir humo.**

- Existe riesgo de incendio, avería del aparato o descarga eléctrica.



ESPAÑOL

Detenga el funcionamiento y cierre la ventana en caso de tormenta o huracán. Si es posible, retire el acondicionador de aire de la ventana antes de que llegue el huracán.

- Existe riesgo de daños materiales, avería del aparato o descarga eléctrica.

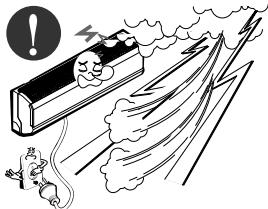

No abra la parrilla de entrada del aparato mientras está en funcionamiento. (No toque el filtro electrostático, si la unidad dispone del mismo).

- Existe riesgo de lesiones personales, descarga eléctrica o avería del aparato.

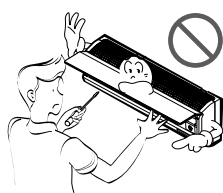

Si el aparato se moja (inundado o sumergido), póngase en contacto con un centro de asistencia técnica autorizado.

- Existe riesgo de descarga eléctrica.



Cuando no vaya a utilizar el aparato durante un largo periodo de tiempo, desenchufe la clavija de alimentación o apague el interruptor automático.

- Existe riesgo de daños en el aparato o avería, o funcionamiento intempestivo.

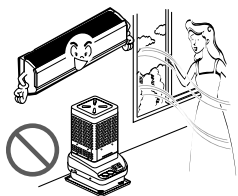

Asegúrese de que nadie se siente o apoye sobre la unidad exterior.

- Podrían producirse lesiones personales y daños en el aparato.

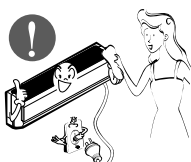

Ventile el aparato de vez en cuando si lo utiliza junto a una estufa, etc.

- Existe riesgo de incendio o descarga eléctrica.

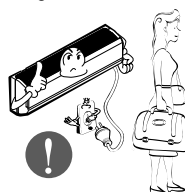

## PRECAUCIÓN

### ■ Instalación

Desenchufe el aparato antes de realizar la limpieza o el mantenimiento.

- Existe riesgo de descarga eléctrica.



No introduzca las manos u otros objetos en la entrada o salida del aire acondicionado mientras el aparato esté encendido.

- Hay partes afiladas y móviles que podrían producir lesiones personales.

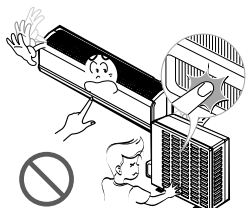

Compruebe siempre si hay fugas de gas (refrigerante) después de la instalación o reparación del aparato.

- Niveles bajos de refrigerante pueden producir una avería del aparato.

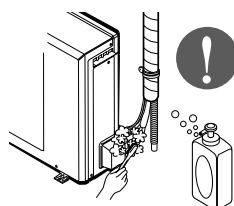

**Instale la manguera de drenaje para asegurarse de que el agua se drena correctamente.**

- Una mala conexión puede causar fugas de agua.

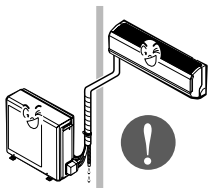

**Instale el aparato bien nivelado.**

- Para evitar las vibraciones o fugas de agua.

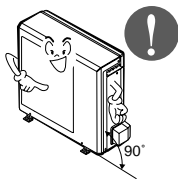

**No instale el aparato donde el ruido o el aire caliente de la unidad exterior pueda molestar a los vecinos.**

- Podría tener problemas con los vecinos.

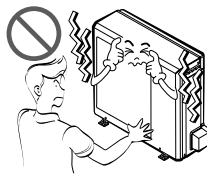

**Levante y transporte el aparato entre dos o más personas.**

- Evite lesiones personales.



**No instale el aparato donde quede expuesto directamente al viento del mar (rocío salino).**

- Podría causar corrosión en el aparato. La corrosión, particularmente en las aletas del condensador y del evaporador, podría causar un funcionamiento defectuoso del aparato o un funcionamiento ineficaz.

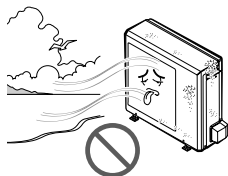

**No dirija el flujo de aire a los ocupantes de la sala. (No se siente en la corriente de aire).**

- Podría ser perjudicial para su salud.



**No utilice este aparato para fines específicos, como la conservación de alimentos, obras de arte, etc. Se trata de un acondicionador de aire de consumo, no de un sistema de refrigeración de precisión.**

- Existe riesgo de daños o pérdidas materiales.

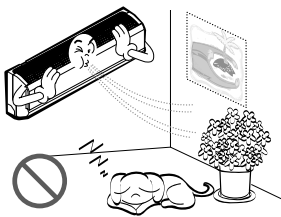

**No bloquee la entrada ni la salida del flujo de aire.**

- Puede causar una avería en el aparato.

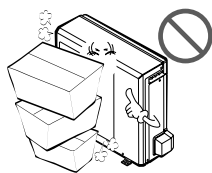

**Utilice un paño suave para limpiar. No utilice detergentes abrasivos, disolventes, etc.**

- Existe riesgo de incendio, descarga eléctrica o daños en las piezas de plástico del producto.

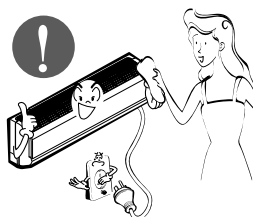

ESPAÑOL

**No toque las partes metálicas del aparato al sacar el filtro del aire. ¡Son muy afiladas!**

- Existe riesgo de lesiones personales.



**No se suba ni coloque nada sobre el aparato. (unidad exterior)**

- Existe riesgo de lesiones personales y avería del aparato.

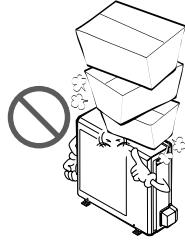

**Inserte siempre el filtro correctamente. Limpie el filtro cada dos semanas o más a menudo, si fuera necesario.**

- Un filtro sucio reduce la eficacia del acondicionador de aire y puede producir un funcionamiento defectuoso o daños.



**No beba el agua que drena el aparato.**

- No es potable y podría causar graves problemas en la salud.

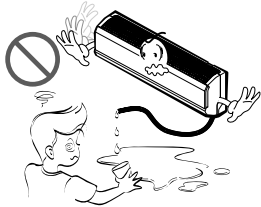

**Utilice un taburete o escalera firme cuando limpie o realice el mantenimiento del acondicionador de aire.**

- Tenga cuidado y evite lesiones personales.

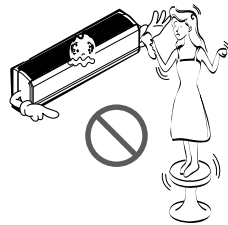

**Cambie todas las pilas del control remoto.**

- Existe riesgo de incendio, avería del producto y/o descarga eléctrica.

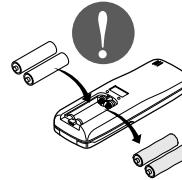

## ■ Después de la utilización

**No recargue ni desmonte las pilas. No tire las pilas al fuego.**

- Podrían arder o explotar.

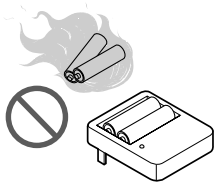

**Si entra líquido de las pilas en contacto con la piel o ropa, lávela inmediatamente con agua. No utilice el control remoto si las pilas tienen fugas.**

- Los productos químicos de las pilas podrían causar quemaduras u otros perjuicios a la salud.



# Antes de la utilización

## Preparación para la utilización

1. Póngase en contacto con un especialista en instalaciones para efectuar la instalación.
2. Enchufe la clavija de alimentación adecuadamente.
3. Use un circuito específico para el aparato.
4. No use un alargador.
5. No encienda/apague el aparato enchufando/desenchufando el cable de alimentación.
6. Cuando el cable/clavija estén dañados, sustitúyalo sólo por piezas de recambio autorizadas.

## Uso

1. La exposición al flujo de aire directo durante un periodo prolongado de tiempo puede resultar perjudicial para su salud. No exponga a los ocupantes, mascotas o plantas directamente al flujo de aire durante largos periodos de tiempo.
2. Ventile la sala cuando el acondicionador de aire se utilice con otros generadores de calor. De lo contrario, puede producirse una falta de oxígeno.
3. No utilice este acondicionador de aire para fines especiales no específicos (p.ej. preservar dispositivos de precisión, alimentos, mascotas, plantas y objetos artísticos). Tal uso podría dañar sus propiedades.

## Limpieza y mantenimiento

1. No toque las partes metálicas de la unidad al sacar el filtro del aire. Pueden producirse lesiones.
2. No use agua para limpiar el interior del acondicionador de aire. La exposición al agua puede destruir el aislamiento, ocasionando posibles descargas eléctricas.
3. Al limpiar la unidad, cerciórese en primer lugar de que la alimentación y el interruptor automático están apagados. El ventilador gira a una velocidad muy alta durante el funcionamiento. Existe posibilidad de lesiones si se enciende accidentalmente la unidad mientras se limpia su interior.

## Asistencia técnica

Para reparaciones y mantenimiento, póngase en contacto con su centro de asistencia técnica autorizado.

# Introducción

## Símbolos usados en este manual



Este símbolo le alerta del riesgo de descarga eléctrica.



Este símbolo le alerta de los peligros que podrían dañar el acondicionador de aire

**AVISO**

Este símbolo indica notas especiales.

## Funciones

### ⚠ ADVERTENCIA

- Este aparato debería instalarse de acuerdo con las regulaciones nacionales de cableado. Esta guía sirve también para ayudar a explicar las funciones del aparato.

### Interior

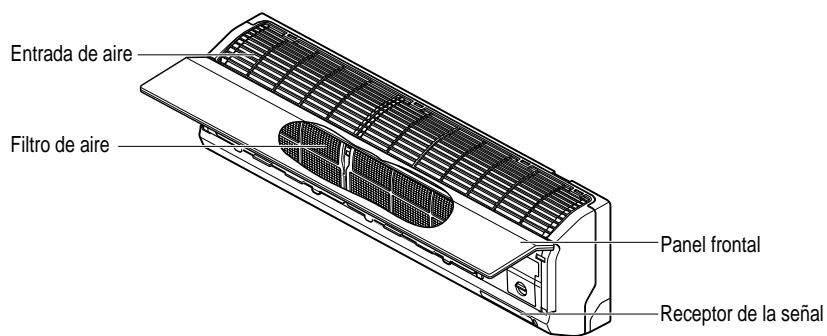

### Exterior

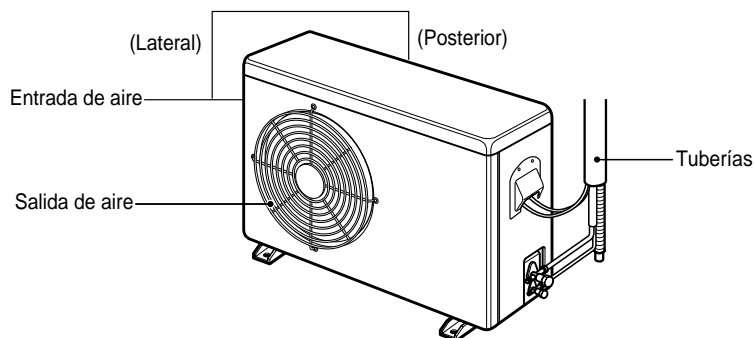

# Seguridad eléctrica

## ⚠ ADVERTENCIA

- Este aparato debe tener una toma de tierra adecuada.  
Para reducir al mínimo el riesgo de descarga eléctrica, debería enchufarlo siempre a una toma con toma de tierra.
- No corte ni elimine la patilla de toma de tierra de la clavija de alimentación.
- La incorporación del terminal de toma de tierra del adaptador al tornillo de la tapa del enchufe de la pared no realiza una toma a tierra del aparato a menos que el tornillo de la tapa sea metálico y no aislado y que el enchufe de la pared esté puesto a tierra a través del cableado doméstico.
- Si tiene alguna duda sobre la correcta realización de la toma a tierra del acondicionador de aire, solicite a un técnico cualificado que compruebe el enchufe de la pared y el circuito.

### Uso temporal de un adaptador

**No recomendamos en absoluto** el uso de un adaptador debido a posibles peligros para la seguridad. Para conexiones temporales, use únicamente un adaptador que siga la norma UL, disponible en la mayoría de los comercios. Asegúrese de que la ranura grande del adaptador está alineada con la ranura grande del enchufe para garantizar una buena conexión de la polaridad.

Para desconectar el cable de alimentación del adaptador, use una mano en cada uno para evitar dañar el terminal de tierra. Evite desenchufar frecuentemente el cable de alimentación ya que ello puede causar daños en el terminal de tierra.

## ⚠ ADVERTENCIA

- No utilice nunca el aparato con un adaptador roto.

### Uso temporal de una alargadera

No recomendamos en absoluto el uso de una alargadera debido a posibles peligros para la seguridad.

En situaciones temporales, use únicamente alargaderas con toma a tierra de 3 filamentos con certificación CSA y en la lista UL de una potencia nominal de 15 A y 125 V.

# Instrucciones de funcionamiento

## Cómo insertar la pila

- 1 Retire la tapa de las pilas tirando en la dirección indicada por la flecha.
- 2 Inserte las pilas nuevas asegurándose de que los signos (+) y (-) de la pila están colocados correctamente.
- 3 Coloque de nuevo la tapa deslizándola hasta su posición.

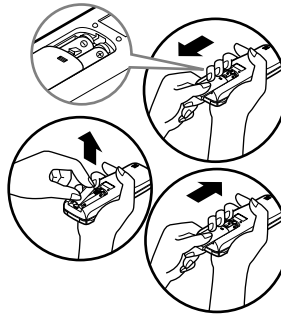

**AVISO** Use 2 pilas tipo AAA (1,5 voltios) .  
No utilice pilas recargables.

## Almacenamiento y consejos para el uso del control remoto

- El control remoto puede instalarse en la pared.
- Para hacer funcionar el acondicionador de aire, dirija el control remoto hacia el receptor de señales.

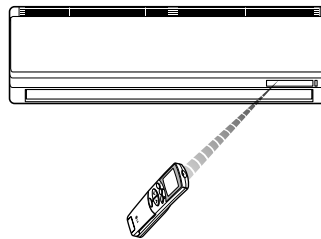
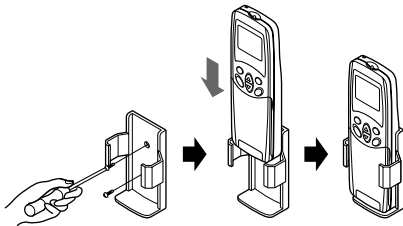

## Receptor de señales

Recibe las señales del control remoto. (Sonido de recepción de señal: dos pitidos cortos o un pitido largo).

## Lámparas indicadores de funcionamiento

- |  |  |  |
|--|--|--|
| <p>ⓘ</p> <p>☆</p> <p>☰/☷</p> <p>Ⓘ</p> <p>✱</p> <p>OUT DOOR / Ⓢ</p> <p>88</p> | <p>Encendido/ apagado</p> <p>Modo reposo</p> <p>Plasma</p> <p>Temporizador</p> <p>Modo descongelación</p> <p>Funcionamiento de unidad exterior</p> <p>Pantalla digital</p> | <p>: Se encenderá durante el funcionamiento del sistema, en caso de código de error y ajuste de reinicio automático.</p> <p>: Se enciende durante el funcionamiento automático del modo reposo.</p> <p>: La función ilustra su modo dinámico utilizando un sistema de iluminación múltiple.</p> <p>: Se enciende durante el funcionamiento del temporizador.</p> <p>: Se enciende durante el modo descongelación o el <b>*Arranque en caliente</b> (Sólo modelo bomba de calor).</p> <p>: Se enciende durante el funcionamiento al aire libre de la unidad. (Sólo modelo de enfriamiento).</p> <p>: Indica la temperatura y el modo de funcionamiento configurado.</p> |
|--|--|--|

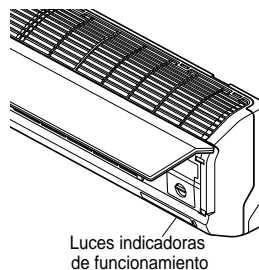

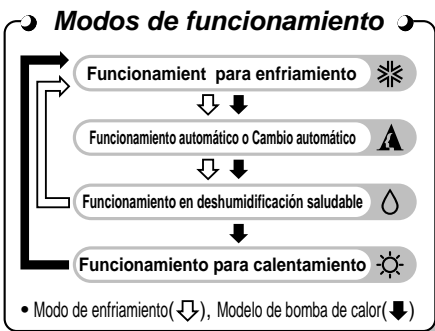
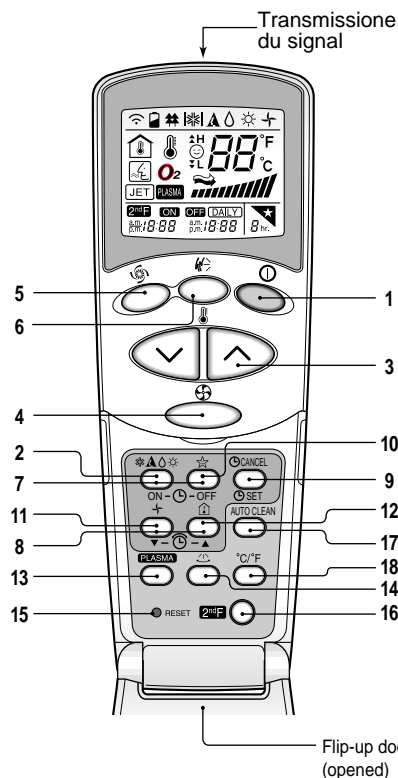

## Operación de control remoto (mando a distancia)

El mando a distancia transmite la señal al sistema.





- 1. BOTÓN DE ENCENDIDO/APAGADO**  
El aparato se pone en marcha cuando se presiona este botón y se detiene cuando se vuelve a presionar el mismo botón.



- 2. BOTÓN DE SELECCIÓN DEL MODO DE FUNCIONAMIENTO**  
Utilícelo para seleccionar el modo de funcionamiento.



- 3. BOTONES DE SELECCIÓN DE LA TEMPERATURA DE LA HABITACIÓN**  
Se utilizan para seleccionar la temperatura de la habitación.

- 4. SELECTOR DE LA VELOCIDAD DE VENTILADOR INTERIOR**  
Se utiliza para seleccionar la velocidad del ventilador en cuatro fases - baja, media, alta o CAOS.

- 5. FRÍO EN CHORRO**  
Se utiliza para iniciar o detener el enfriamiento rápido. (El enfriamiento rápido funciona con velocidad de ventilador muy alta en el modo de enfriamiento.)



- 6. BOTÓN OSCILANTE DE CAOS**  
Se utiliza para iniciar y detener el movimiento de la rejilla y para fijar la dirección del flujo de aire arriba/abajo deseada.

- 7. BOTONES DE ENCENDIDO/APAGADO DEL TEMPORIZADOR**  
Se utilizan para seleccionar el momento de inicio y finalización del funcionamiento. (Ver página 22)

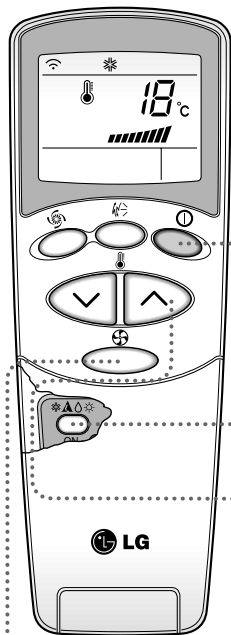

- 8. BOTONES DE PROGRAMACIÓN DE LAS HORAS DE ARRANQUE/PARO**  
Se utiliza para ajustar la hora. (Ver página 22)
- 9. BOTONES DE SELECCIÓN/ANULACIÓN DE TEMPORIZADOR**  
Se utilizan para seleccionar el temporizador cuando se obtenga la hora deseada y para anular el funcionamiento del temporizador. (Ver página 22)
- 10. BOTÓN DE FUNCIONAMIENTO AUTOMÁTICO DEL MODO DE DORMIR**  
Se utiliza para seleccionar el funcionamiento en modo de dormir automático. (Ver página 22)
- 11. BOTÓN DE VENTILACIÓN**  
Utilícelo para hacer circular el aire sin refrigeración ni calentamiento. (hace que el ventilador interior se encienda o apague.) (Ver página 23)
- 12. BOTÓN DE COMPROBACIÓN DE LA TEMPERATURA DE LA HABITACIÓN**  
Utilícelo para comprobar la temperatura de la habitación.
- 13. NEO PLASMA(OPCIONAL)**  
Se utiliza para iniciar o detener la función de purificación de plasma. (Ver página 20)
- 14. BOTÓN DE CONTROL DE DIRECCION DEL FLUJO DE AIRE HORIZONTAL(NO EN TODOS LOS MODELOS)**  
Se usa para establecer la dirección deseada del flujo de aire horizontal.
- 15. BOTÓN DE REINICIO**  
Se utiliza antes de reajustar la hora o bien después de reemplazar las baterías.
- 16. EL BOTÓN 2<sup>nd</sup> F**  
Se usa con prioridad para poder usar los modos impresos en azul en la parte inferior de los botones. (Ver página 21).
- 17. AUTO CLEAN (OPCIONAL)**  
Se usa para ajustar el modo Auto Clean (Limpieza automática)
- 18. BOTÓN DE CAMBIO DE °C A °F**  
Se utiliza para cambiar la lectura de la temperatura de grados centígrados a Fahrenheit.

ESPAÑOL

## ❄️ Funcionamiento para enfriamiento

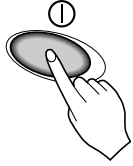

**1** Presione el botón de encendido/apagado. La unidad responderá emitiendo un sonido.



**2** Abra la tapa del mando a distancia. Para seleccionar el **Funcionamiento para enfriamiento**, accione el botón de selección del modo de funcionamiento. Cada vez que accione el botón, el modo de operación cambia siguiendo la dirección de la flecha.

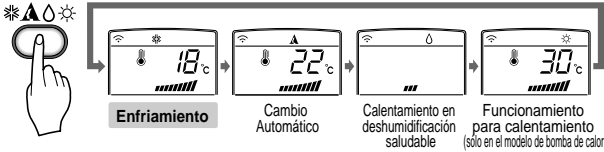

**3** Cierre la puerta en el control remoto. Elija una temperatura inferior a la de la temperatura de la habitación. La temperatura puede seleccionarse en la franja de 18°C-30°C(64°F-86°F) en incrementos de un grado.



**4** Vuelva a seleccionar la velocidad del ventilador con la puerta del control remoto todavía cerrada. Puede seleccionar la velocidad del ventilador en cuatro fases - baja, media, alta o CHAOS. Cada vez que se presiona el botón se conmuta la velocidad del ventilador a la siguiente.

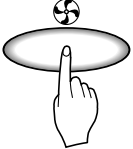

### Viento natural mediante la lógica de CHAOS

- ❑ Para tener una sensación más fresca que con otras velocidades de ventilador, presione el selector de velocidad de ventilador interior y seleccione el modo de CAOS. De esta forma, el aire sopla como si fuera una brisa natural y cambia de forma automática la velocidad del ventilador de acuerdo con la lógica de CAOS.

**Funcionamiento automático (Opcional)**

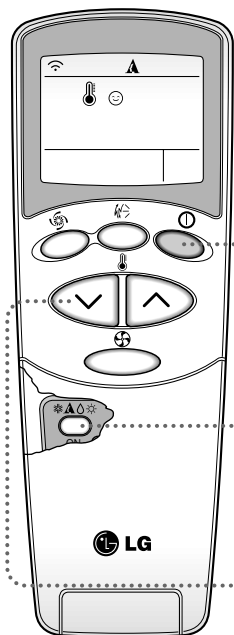

**1** Presione el botón de encendido/apagado. La unidad responderá emitiendo un sonido.

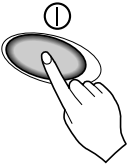

**2** Abra la tapa del mando a distancia. Para seleccionar **Funcionamiento automático**, accione el botón de selección del modo de funcionamiento. Cada vez que accione el botón, el modo de operación cambia siguiendo la dirección de la flecha.

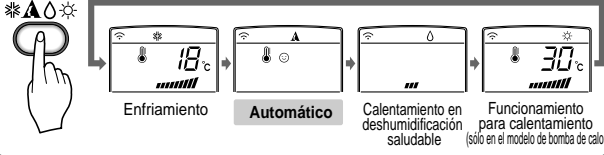

**3** Tanto la temperatura como la velocidad del ventilador se fijan de forma automática mediante controles electrónicos de acuerdo con la temperatura real de la habitación. Si usted desea cambiar la temperatura seleccionada, cierre la puerta en el control remoto y presione los botones de selección de temperatura de la habitación. Según usted sienta más frío o más calor, deberá ir presionando el botón más o menos veces (hasta dos veces). En ese caso la temperatura seleccionada se cambiará automáticamente.



ESPAÑOL

**Durante el funcionamiento automático:**

- Usted no puede cambiar la velocidad del ventilador interior. Ya que esta ha quedado seleccionada en la función difusa "Fuzzy".
- Si el sistema no funciona como se desea, cambie a otro modo de forma manual. El sistema no saltará automáticamente del modo de enfriamiento al modo de calentamiento, ni del modo de calentamiento al de enfriamiento. Esto debe hacerse mediante un reinicio manual.
- Durante le funcionamiento automático, presionar el botón de encendido/apagado de dirección de flujo de aire hace que las rejillas horizontales se muevan hacia arriba y hacia abajo de forma automática. Si desea parar la auto-oscilacion, pulse de nuevo el botón CHAOS de oscilación.

**Funcionamiento de cambio automático(Opcional)**

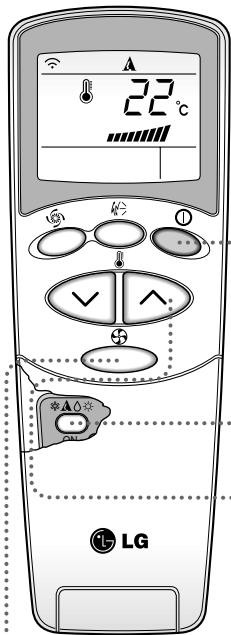

**1** Pulse el botón Start/Stop (Iniciar/Parar). La unidad responderá con un pitido.



**2** Abra la tapa del mando a distancia. Para seleccionar **Funcionamiento de cambio automático**, pulse el botón de selección de modo de funcionamiento (Operation Mode Selection). Cada vez que pulse el botón, el modo de funcionamiento cambiará en el sentido de la flecha.

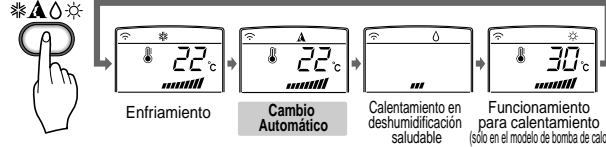

**3** Cierre la tapa del mando a distancia. Ajuste la temperatura por debajo de la temperatura de la sala. La temperatura puede ajustarse en un rango de 18°C-30°C(64°F-86°F) en incrementos de 1°C(2°F).

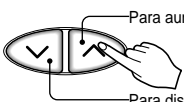

**4** Ajuste de nuevo la velocidad del ventilador con la tapa del mando a distancia todavía cerrada. Podrá seleccionar la velocidad del ventilador en cuatro posiciones: bajo, medio, alto y CHAOS. Cada vez que pulse el botón cambiará el modo de velocidad del ventilador.

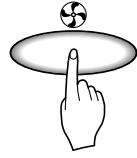

**Durante el funcionamiento de cambio automático**

El aire acondicionado cambia automáticamente el modo de funcionamiento para mantener la temperatura del interior. Cuando la temperatura de la sala varía más de +/-2°C en comparación con la temperatura de ajuste, el modo de funcionamiento de cambio automático mantendrá la temperatura dentro de un rango +/-2°C de la temperatura de ajuste.

 **Funcionamiento en deshumidificación saludable (modo de enfriamiento)**

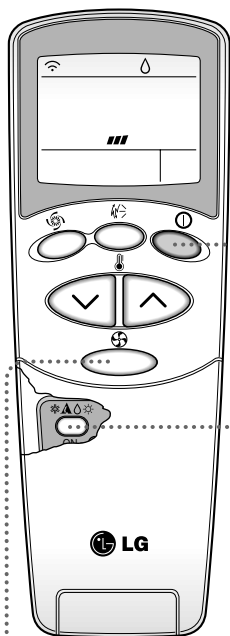

**1** Presione el botón de encendido/apagado. La unidad responderá emitiendo un sonido.



**2** Abra la tapa del mando a distancia. Para seleccionar el **Funcionamiento en deshumidificación saludable** (modo de enfriamiento), accione el botón de selección del modo de funcionamiento. Cada vez que accione el botón, el modo de operación cambia siguiendo la dirección de la flecha.

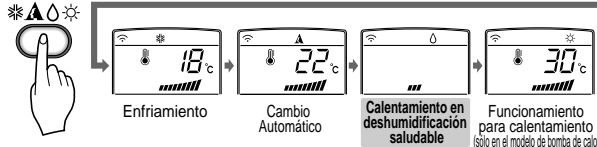

**3** Vuelva a seleccionar la velocidad del ventilador con la puerta del control remoto todavía cerrada. Puede seleccionar la velocidad del ventilador en cuatro fases - baja, media, alta o CHAOS. Cada vez que se presiona el botón se conmuta la velocidad del ventilador a la siguiente.

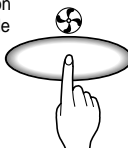

**Viento natural mediante la lógica de CHAOS**

Para tener una sensación más fresca que con otras velocidades de ventilador, presione el selector de velocidad de ventilador interior y seleccione el modo de CAOS. De esta forma, el aire sopla como si fuera una brisa natural y cambia de forma automática la velocidad del ventilador de acuerdo con la lógica de CAOS.

ESPAÑOL

**Durante el funcionamiento automático:**

- Usted no puede cambiar la velocidad del ventilador interior. Ya que esta ha quedado seleccionada en la función difusa "Fuzzy".
- Si el sistema no funciona como se desea, cambie a otro modo de forma manual. El sistema no saltará automáticamente del modo de enfriamiento al modo de calentamiento, ni del modo de calentamiento al de enfriamiento. Esto debe hacerse mediante un reinicio manual.
- Durante el funcionamiento automático, presionar el botón de encendido/apagado de dirección de flujo de aire hace que las rejillas horizontales se muevan hacia arriba y hacia abajo de forma automática. Si desea detener el movimiento automático, vuelva a presionar el botón de encendido/apagado de dirección de flujo de aire.

 **Funcionamiento para calentamiento (modelo de bomba de calor)**

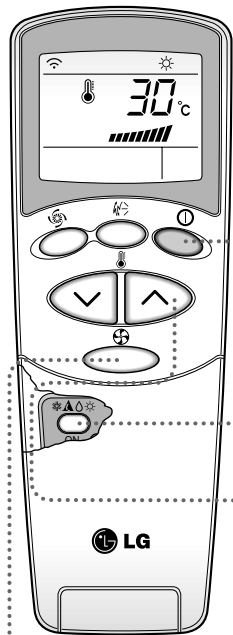

**1** Presione el botón de encendido/apagado. La unidad responderá emitiendo un sonido.



**2** Abra la tapa del mando a distancia. Para seleccionar el **Funcionamiento para calentamiento** (modelo de bomba de calor), accione el botón de selección del modo de funcionamiento. Cada vez que accione el botón, el modo de operación cambia siguiendo la dirección de la flecha.

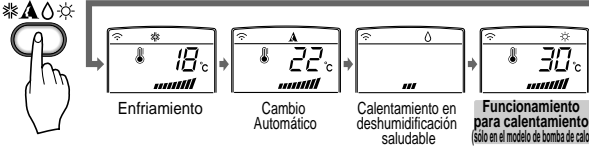

**3** Cierre la puerta en el control remoto. Elija una temperatura inferior a la de la temperatura de la habitación. La temperatura puede seleccionarse en la franja de 16°C-30°C(60°F-86°F) en incrementos de un grado.

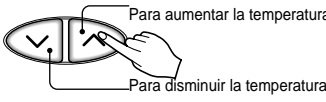

**4** Vuelva a seleccionar la velocidad del ventilador con la puerta del control remoto todavía cerrada. Puede seleccionar la velocidad del ventilador en cuatro fases - baja, media, alta o CHAOS. Cada vez que se presiona el botón se conmuta la velocidad del ventilador a la siguiente.

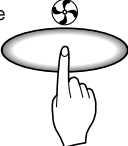

**Viento natural mediante la lógica de CHAOS**

□ Para tener una sensación más fresca que con otras velocidades de ventilador, presione el selector de velocidad de ventilador interior y seleccione el modo de CAOS. De esta forma, el aire sopla como si fuera una brisa natural y cambia de forma automática la velocidad del ventilador de acuerdo con la lógica de CAOS.

 **Funcionamiento en frío en chorro**

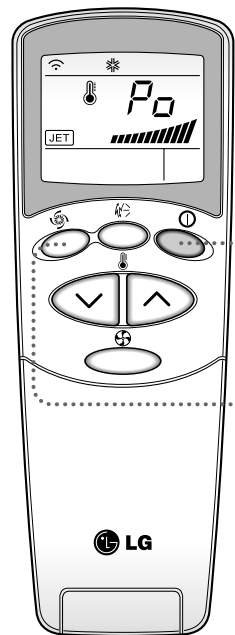

**1** Presione el botón de encendido/apagado. La unidad responderá emitiendo un sonido.

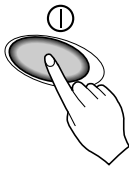

**2** Presione el botón de **frío en chorro** para poner en marcha el modo de enfriamiento rápido y la unidad funcionará en el modo de enfriamiento a una velocidad de ventilador muy elevada durante 30 minutos.



**3** Para anular el modo de **frío en chorro**, presione el botón de frío en chorro de nuevo o bien el botón de la velocidad del ventilador, o bien el botón de selección de temperatura de la habitación, y la unidad funcionará a alta velocidad del ventilador en el modo de enfriamiento.

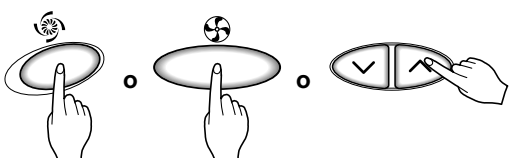

ESPAÑOL

**AVISO**

- ❑ Durante la función de frío en chorro en cualquier momento, el A/C empieza a enfriar el aire frío a una velocidad extremadamente elevada durante 30 minutos, fijando de este modo la temperatura de la habitación automáticamente a 18°C. Esto se usa especialmente para enfriar la temperatura de la habitación en el espacio de tiempo más corto posible en un verano caluroso. No obstante, en el modo de bomba de calor en el modo difuso "neuro fuzzy", la función de enfriamiento más potente no está disponible.
- ❑ Con el fin de regresar al modo de enfriamiento normal a partir del modo de FRÍO EN CHORRO, debe presionar o bien el botón de selección del modo de funcionamiento, o bien el botón de selección de temperatura o de volumen de flujo de aire, o bien el botón de enfriamiento potente de nuevo.

 **Operación de la purificación NEO PLASMA (Opcional)**

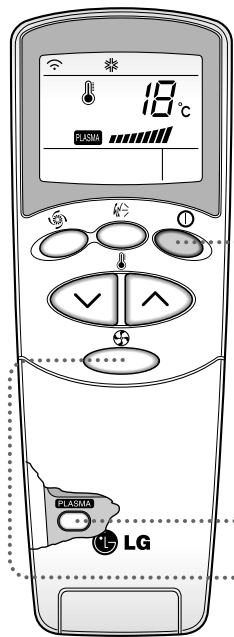

**1** Pulse el botón Start/Stop.  
La unidad emitirá un pitido.

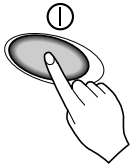

**2** Abra la tapa del mando a distancia. Pulse el botón ON/OFF de purificación del aire con PLASMA. Comenzará a funcionar cuando se pulse el botón y se parará al pulsar el botón de nuevo.



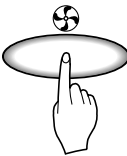

**3** Fije de nuevo la velocidad del ventilador con la puerta del mando a distancia cerrada. Puede seleccionar la velocidad del ventilador en cuatro niveles: bajo, medio, alto o CHAOS. Cada vez que se pulsa el botón, se modifica la velocidad del ventilador.

\* Operación de purificación de aire (PLASMA) con refrigeración, calor o cualquier otra operación.

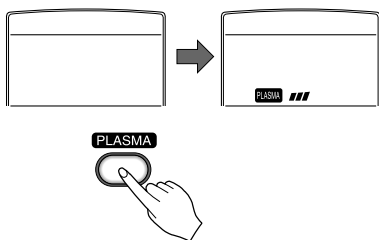

**Sólo operación de purificación de aire de PLASMA**



Si pulsa sólo el botón PLASMA, funciona sólo la purificación de aire de PLASMA. La velocidad del ventilador es lenta. Se puede seleccionar la velocidad del ventilador en cuatro niveles: bajo, medio, alto o CHAOS. Cada vez que se pulsa el botón (  ) se cambia el modo de velocidad del ventilador.

**2<sup>nd</sup>F** Operación 2<sup>a</sup> F

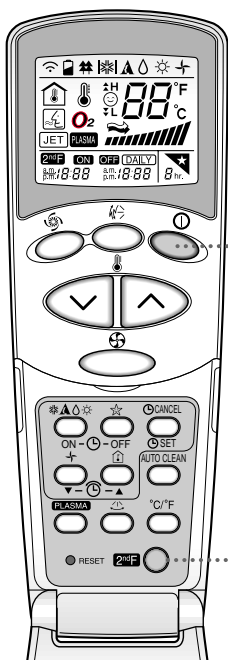

**1** Presione el botón de encendido/apagado. La unidad responderá emitiendo un sonido.



**2** Abra la portezuela del control remoto y pulse el botón 2<sup>nd</sup> Función para operar las funciones impresas en azul en la parte inferior de los botones.  
(Compruebe la indicación de la segunda función de la pantalla del control remoto.)  
Estos botones dirigen el ajuste del temporizador de la siguiente manera:



**3** La segunda función será desactivada automáticamente en corto plazo o si vuelve a pulsar el botón.

**Para más detalles, consulte las Funciones descritas en la página siguiente.**

ESPAÑOL

## Características adicionales

### ★ Modo de dormir



1. Presione el botón de modo de dormir automático para seleccionar la hora en que desea que la unidad se apague automáticamente.
2. El temporizador se programa en incrementos de una hora presionando el botón de modo de dormir automático de 1 a 7 veces.  
El modo de dormir está disponible de 1 a 7 veces. Para modificar el período de tiempo en saltos de 1 hora, presione el botón de modo de dormir al tiempo que apunta hacia el aire acondicionado.
3. Asegúrese de que se enciende el LED de modo de dormir automático.  
Para anular el modo de dormir, presione el botón de modo de dormir automático varias veces hasta que desaparezca la estrella (★) de la pantalla de funcionamiento.

### AVISO

El modo de dormir funcionará a velocidad de ventilador despacio (enfriamiento) o media (sólo en bomba de calor) para que pueda dormir tranquilamente.

#### EN MODO DE ENFRIAMIENTO:

La temperatura subirá automáticamente 1°C(2°F) durante los siguientes 30 minutos, y 2°C(4°F) en 1 hora para que pueda dormir confortablemente.

### 🕒 Ajustar la hora

1. Sólo se puede ajustar la hora cuando se ha presionado el botón de reinicio. Si sólo ha reemplazado las pilas, debe presionarse el botón de reinicio para volver a ajustar la hora.  
Presione el botón de inicio/parada.



2. Pulse el botón 2nd F y compruebe si el icono 2nd F está activado.
3. Presione los botones de ajuste de hora hasta que se fije la hora deseada.



4. Presione el botón de temporizador.



### AVISO

Verifique el indicador de A.M. y P.M.

### 🕒 Inicio retardado / parada predeterminada

1. Asegúrese de que la hora en la pantalla del control remoto es correcta.

2. Pulse el botón 2nd F



3. Presione los botones de encendido/apagado del temporizador para encenderlo o pagarlo.

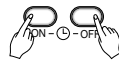

4. Presione los botones de ajuste de hora hasta que se visualice la hora correcta.



5. Para ajustar la hora seleccionada pulse el botón Timer SET (AJUSTE del Temporizador)



#### Para cancelar la configuración del temporizador.

Compruebe si el icono 2nd F está desactivado.

Presione el botón de cancelación de temporizador mientras apunta con el control remoto hacia el receptor de señal. (Se apagarán las luces del temporizador en el aire acondicionado y en la pantalla).



### AVISO

Seleccione uno de los cuatro siguientes tipos de funcionamiento.

con la unidad funcionando



Temporizador con retardo apagado



Temporizador con retardo encendido

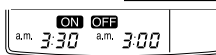

Temporizador con retardo apagado y encendido



Temporizador con retardo encendido y apagado



## Control de la dirección del flujo de aire vertical

El flujo de aire arriba/abajo (flujo de aire vertical) puede ajustarse utilizando el control remoto.

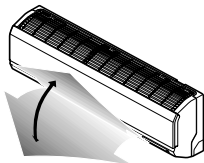

1. Pulse el botón de inicio/parada para poner en marcha la unidad.
2. Abra la tapa del control remoto. Pulse el botón de oscilación Chaos y las rejillas oscilarán arriba y abajo. Pulse nuevamente el botón de oscilación Chaos para ajustar las rejillas verticales en la dirección deseada del flujo de aire.



### AVISO

- ❑ Si pulsa el botón de oscilación CHAOS, la dirección vertical del flujo de aire cambiará automáticamente basándose en el algoritmo CHAOS para distribuir el aire por la sala equilibradamente y al mismo tiempo hacer que el cuerpo se sienta más cómodo, como si disfrutase de una brisa natural.
- ❑ Use siempre el control remoto para ajustar la dirección del flujo de aire arriba/abajo. Si mueve la rejilla de dirección del flujo de aire vertical con la mano podría dañar el acondicionador de aire.
- ❑ Cuando la unidad esté apagada, la rejilla de dirección del flujo de aire arriba/abajo cerrará la ventilación de salida de aire del sistema.

### Para ajustar la dirección izquierda/derecha (flujo de aire horizontal)

### ⚠ PRECAUCIÓN

Asegúrese de que se ha apagado la unidad antes de ajustar el control de la dirección del flujo de aire horizontal. Abra con cuidado la rejilla vertical para poder acceder a la dirección del flujo de aire horizontal.

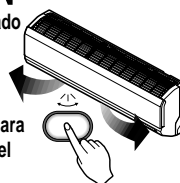

Ajuste manualmente la dirección de flujo de aire izquierda/derecha.

ESPAÑOL



## Modo de circulación de aire

Hace circular el aire de la sala sin enfriarlo ni calentarlo.

1. Pulse el botón de inicio/parada. La unidad responderá con un pitido.
2. Abra la tapa del control remoto. Pulse el botón de circulación de aire. Cierre la tapa del control remoto. Ahora, cada vez que pulse el selector de velocidad del ventilador interior, la velocidad del ventilador cambiará de bajo a CHAOS y de nuevo a bajo.

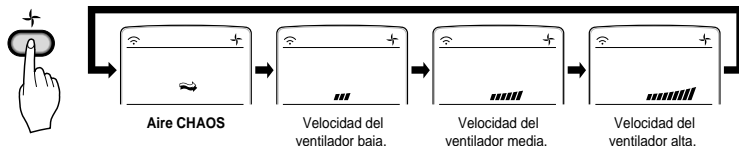

### AVISO

- ❑ **Aire CHAOS** ahorra energía y evita el sobreenfriamiento. La velocidad del ventilador cambia automáticamente de alta a baja o viceversa, dependiendo de la temperatura ambiente.

## Limpieza automática (opcional)



1. Siempre que pulse el botón de autolimpieza, la función de autolimpieza será retenida y se cancelará.
2. La función de autolimpieza funciona antes y después del modo de enfriamiento o deshumidificación. Para más información, consulte los siguientes puntos.
3. Si se arranca la unidad después de retener la autolimpieza, la función de inicio de enfriamiento funcionará y el ventilador interior arrancará transcurridos 20 segundos.
4. Si pulsa el botón de arranque/parada para apagar la unidad después de haber retenido la función de autolimpieza, el aparato de aire acondicionado hará circular el aire interior en modo de autolimpieza sin que funcione el enfriamiento o deshumidificación. Dura 30 minutos.
5. Si pulsa de nuevo el botón de autolimpieza durante el funcionamiento del producto, la función de autolimpieza se cancelará.

## AVISO

- ❑ Durante la función de autolimpieza puede eliminarse la humedad que queda en las unidades interiores después de la operación de enfriamiento o de deshumidificación saludable.
- ❑ Durante la función de autolimpieza, sólo están disponibles el botón de arranque / parada, el botón Plasma y el botón de autolimpieza.

## Funcionamiento Forzado

Procedimientos para el funcionamiento cuando no se puede utilizar el control remoto.

La unidad se pone en marcha cuando se pulsa este botón. Si desea pararla, pulse el botón de nuevo.

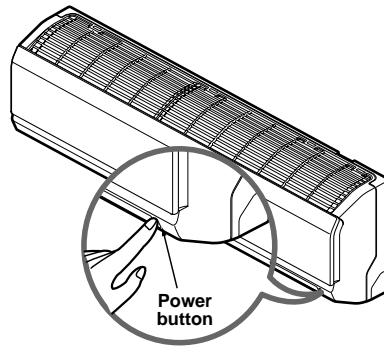

|                                  | Modelo de enfriamiento                     | Modelo de bomba de calor   |  |   |
|----------------------------------|--|--|--|---|
|                                  |  | Temperatura de la habitación $\geq 24^{\circ}\text{C}(75.2^{\circ}\text{F})$ | $21^{\circ}\text{C}(69.8^{\circ}\text{F}) \leq \text{temp. habit.} < 24^{\circ}\text{C}(75.2^{\circ}\text{F})$ | Temperatura de la habitación $< 21^{\circ}\text{C}(69.8^{\circ}\text{F})$ |
| Modo de funcionamiento           | Enfriamiento                               | Enfriamiento   | Deshumidificación saludable  | Calentamiento   |
| Velocidad de VENTILADOR interior | Alta                                       | Alta   | Alta   | Alta  |
| Seleccionar la temperatura       | $22^{\circ}\text{C}(71.6^{\circ}\text{F})$ | $22^{\circ}\text{C}(71.6^{\circ}\text{F})$                                   | $23^{\circ}\text{C}(73.4^{\circ}\text{F})$   | $24^{\circ}\text{C}(75.2^{\circ}\text{F})$                                |

## Operación de prueba

Durante la OPERACIÓN DE PRUEBA, la unidad opera en el modo de refrigeración con el ventilador de alta velocidad, sin tener en cuenta la temperatura y restaura en 18 minutos.

Durante la operación de prueba, si se recibe la señal del control remoto, la unidad opera como fije el control remoto.

Si desea utilizar esta operación, abra hacia arriba el panel delantero y mantenga presionado el botón ON/OFF durante 3-5 segundos. Después se emitirá un pitido 1 "beep".

Si desea detener la operación, vuelva a presionar el botón.

## **AUTO RESTART(REINICIO AUTOMÁTICO)**

En el caso de que la corriente vuelva después de un fallo de tensión. El funcionamiento en reinicio automático es la función que pone en marcha los procedimientos automáticamente a las condiciones de funcionamiento previas.

De esta forma no es necesario activar esta función presionando cualquier botón o tecla.

En el modo inicial, el ventilador opera a baja velocidad y el compresor arraca después de 2,5 ~ 3 minutos.

Tan pronto arranca el compresor, la velocidad del ventilador también recupera su modo de configuración anterior.

### **Información útil**

Velocidad del ventilador y capacidad de refrigeración.

La capacidad de refrigeración indicada en las especificaciones es el valor que se obtiene

con la velocidad rápida del ventilador.

La capacidad disminuye si el ventilador funciona a velocidad lenta o media.

La velocidad rápida del ventilador está recomendada para cuando quiera refrigerar la habitación en poco tiempo.

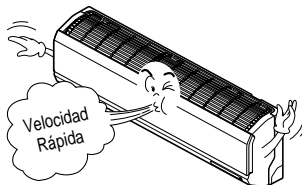

### **AVISO**

LA FUNCIÓN DE REINICIO AUTOMÁTICO SE HA INSTALADO COMO HABILITADA POR DEFECTO DE FÁBRICA.

EL CLIENTE PUEDE ACTIVARLA SIGUIENDO ESTAS INSTRUCCIONES

#### **PARA DESHABILITAR LA FUNCIÓN**

-MANTENGA PRESIONADO EL BOTÓN ON/OFF DURANTE 6 SEGUNDOS. DESPUÉS SE EMITIRÁ UN PITIDO 2 "BEEP" Y LA LUZ INDICADORA (1) PARPADEARÁ 4 VECES.

#### **PARA HABILITAR LA FUNCIÓN**

-MANTENGA PRESIONADO EL BOTÓN ON/OFF DURANTE 6 SEGUNDOS. DESPUÉS SE EMITIRÁ UN PITIDO 2 "BEEP" Y LA LUZ INDICADORA (1) PARPADEARÁ 4 VECES.

# Cuidados y mantenimiento

## ⚠ ATENCIÓN

Antes de efectuar cualquier operación de mantenimiento, apague el interruptor principal del sistema.

### Unidad interior

#### Rejilla, tapa y mando a distancia

- Apague el sistema antes de limpiarlo. Para limpiarlo utilice un paño seco y suave. No utilice lejía ni abrasivos.

#### AVISO

La toma de energía debe estar desconectada antes de limpiar la unidad interior.

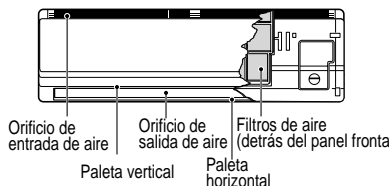

#### Filtros de aire

Los filtros de aire que se hallan detrás de la rejilla frontal deben verificarse y limpiarse una vez cada 2 semanas o más a menudo si fuera necesario.

1. Abra el panel frontal como se muestra.
2. Extraiga ligeramente hacia delante la lengüeta del filtro para retirarlo.
3. Limpie el filtro con agua y jabón tibia o con un aspirador.
  - Si la suciedad es persistente, lave con una solución detergente en agua templada.
  - Si se emplea agua caliente (40°C (104°F) o más), puede deformarse.
4. Después de lavar con agua, déjelo secar a la sombra.
5. Vuelva a colocar el filtro de aire.

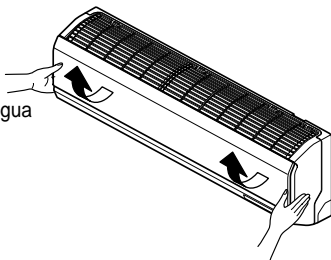

#### NEOFILTRO DE PLASMA (Opcional)

El filtro NEO PLASMA detrás de los filtros del aire deberán chequearse y limpiarse una vez cada 3 meses o más a menudo en caso necesario.

1. Después de retirar los filtros del aire, tire ligeramente hacia delante para quitar el neofiltro de PLASMA.
2. Sumerja el neofiltro de PLASMA en agua con detergente neutro durante 20-30 minutos.
3. Seque el neofiltro de PLASMA a la sombra durante un día (la humedad deberá evaporarse perfectamente en especial en estas partes)
4. Tenga en cuenta los cortes de las líneas de descarga eléctrica.

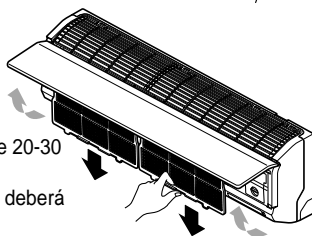

#### FILTRO DESODORIZANTE TRIPLE (Opcional)

1. Después de quitar los filtros de aire, tire ligeramente hacia delante para quitar el filtro DESODORIZANTE TRIPLE.
2. Seque al sol durante dos horas
3. Vuelva a instalar el filtro DESODORIZANTE TRIPLE en su posición original.

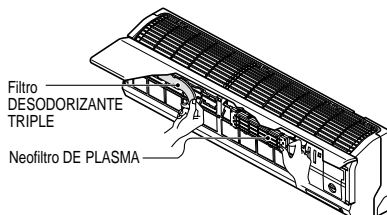

## ⚠ ATENCIÓN

No toque este neofiltro de PLASMA durante 10 segundos después de abrir la rejilla interior, ya que podría producir una descarga eléctrica.

Nunca utilice lo siguiente:

- Agua a una temperatura superior a los 40°C (104°F)  
Podría provocar deformaciones y/o pérdida de color.
- Sustancias volátiles.  
Podrían dañar las superficie del aire acondicionado.



## Unidad exterior

Los serpentines del intercambiador de calor y las rejillas del panel de la unidad exterior deberían inspeccionarse regularmente. Si está atascado con suciedad u hollín, el intercambiador de calor y las rejillas del panel pueden limpiarse, pero siempre con vapor y por un profesional.

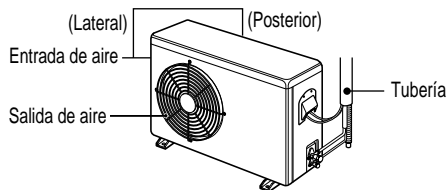

### AVISO

*Si los serpentines están sucios u obstruidos, se reducirá sensiblemente la eficacia del sistema, aumentando los costes de funcionamiento.*

## Problemas comunes y soluciones

### Antes de llamar al servicio técnico

Si tiene problemas con su acondicionador de aire, lea la siguiente información e intente resolver el problema. Si no puede encontrar una solución, apague el acondicionador de aire y póngase en contacto con su distribuidor.

### El acondicionador de aire no funciona

1. Asegúrese de que el acondicionador de aire está enchufado a una toma adecuada.
2. Compruebe el fusible o interruptor automático.
3. Compruebe si el voltaje es anormalmente alto o bajo.

### El acondicionador de aire no enfría lo suficiente en el ajuste de enfriamiento

1. Asegúrese de que los ajustes de temperatura son correctos.
2. Compruebe si el filtro de aire está obstruido con polvo. Si es así, sustituya el filtro.
3. Asegúrese de que el flujo de aire del exterior no está obstruido y de que hay un espacio de más de 20" entre la parte posterior del acondicionador de aire y la pared o valla detrás del acondicionador.
4. Cierre todas las puertas y ventanas y compruebe si hay alguna fuente de calor en la habitación.



Antes de llamar al servicio técnico, revise la siguiente lista de problemas comunes y soluciones.

### El aire acondicionado funciona con normalidad aunque:

- Escuche un sonido agudo. Se debe al agua recogida por el ventilador en días lluviosos o con mucha humedad. Esto ayuda a eliminar la humedad en el aire y mejorar la eficacia del enfriamiento.
- Vea agua caer por la parte posterior de la unidad. Es el agua recogida en el depósito de la base en condiciones de alta humedad o días lluviosos. El agua se derrama y gotea por la parte posterior de la unidad.
- Escuche que el ventilador está funcionando mientras que el compresor está en silencio. Se trata de una característica de funcionamiento normal.

## Solución de problemas

El acondicionador de aire puede estar funcionando con anomalía si:

| Problema   | Posibles causas   | Solución  |
|--|---|---|
| El acondicionador de aire no funciona            | ■ El acondicionador de aire está desenchufado.                          | • Asegúrese de que la clavija del acondicionador de aire está completamente insertada en la toma.   |
|  | ■ Se ha fundido el fusible o se ha disparado el interruptor automático. | • Compruebe el fusible doméstico o caja del interruptor automático y sustituya el fusible o reajuste el interruptor.  |
|  | ■ Fallo en el suministro.   | • Si se produce un fallo en el suministro, gire el control de modo a Off. Cuando se reestablezca la alimentación, espere 3 minutos antes de poner en marcha el acondicionador de aire para evitar la interrupción de la sobrecarga del compresor. |
| El acondicionador de aire no enfría como debiera | ■ El flujo de aire está restringido.                                    | • Asegúrese de que no hay cortinas, persianas ni mobiliario que bloquee la parte frontal del acondicionador de aire.  |
|  | ■ El filtro de aire está sucio.   | • Limpie el filtro por lo menos cada 2 semanas. Consulte la sección de cuidados y mantenimiento.  |
|  | ■ Había mucho calor en la habitación.                                   | • Cuando se enciende por primera vez el acondicionador de aire, debe dejar pasar un tiempo para que enfríe.   |
|  | ■ Se está escapando el aire frío.                                       | • Compruebe si hay registros de calefacción abiertos y retornos de aire frío.   |
|  | ■ Se han helado los serpentines.  | • Consulte a continuación Congelación del acondicionador de aire.   |

\* Puede consultar el programa Energy Star de forma más detallada en [www.energystar.gov](http://www.energystar.gov).

---

ESPAÑOL





P/No.: 3828A20434H

Printed in Korea

**After reading this manual, keep it in a place easily accessible to the user for future reference.**