

This Owner's Manual is provided and hosted by [Appliance Factory Parts](http://www.appliancefactoryparts.com).



# Black & Decker BL10475BM Owner's Manual

[Shop genuine replacement parts for Black & Decker  
BL10475BM](#)

Product may vary slightly from what is illustrated.

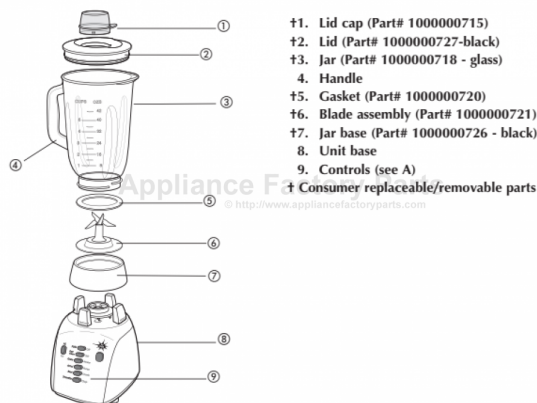

[Find Your Black & Decker Small Appliance Parts - Select From 395 Models](#)

----- Manual continues below -----

Please Read and Save this Use and Care Book

Por favor lea este instructivo antes de usar el producto

Veillez lire et conserver ce guide d'entretien et d'utilisation



# Crush Master™

Blender  
Licuadora  
Mélangeur



USA/Canada  
Mexico

1-800-231-9786  
01-800-714-2503

[www.blackanddecker.com](http://www.blackanddecker.com)

Accessories/Parts (USA/Canada)  
Accesorios/Partes (EE.UU./Canadá)  
Accessoires/Pièces (É.-U./Canada)  
1-800-738-0245

Model  
Modelo  
Modèle

BL10475BM

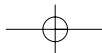

## IMPORTANT SAFEGUARDS

When using electrical appliances, basic safety precautions should always be followed, including the following:

- Read all instructions.
- To protect against risk of electrical shock, do not put blender base, cord, or plug in water or other liquid.
- Close supervision is necessary when any appliance is used by or near children.
- Unplug from outlet when not in use, before putting on or taking off parts, and before cleaning.
- Avoid contacting moving parts.
- Do not operate any appliance with a damaged cord or plug or after the appliance malfunctions or is dropped or damaged in any manner. Return the appliance to the nearest authorized service facility for examination, repair, or electrical or mechanical adjustment. Or, call the appropriate toll-free number listed on the cover of this manual.
- The use of attachments, including canning jars, not recommended or sold by the appliance manufacturer may cause fire, electric shock, or injury.
- Do not use outdoors.
- Do not let the plug or cord hang over the edge of table or counter.
- Keep hands and utensils out of container while blending to reduce the risk of severe injury to persons or damage to the blender. A scraper may be used but must be used only when the blender is not running.
- Blades are sharp. Handle carefully.
- To reduce the risk of injury, never place cutter assembly blades on base without the jar properly attached.
- Always operate blender with cover in place.
- When blending hot liquids, remove center piece of two-piece cover.
- Do not use appliance for other than intended use.

### POLARIZED PLUG (120V Models Only)

This appliance has a polarized plug (one blade is wider than the other). To reduce the risk of electric shock, this plug is intended to fit into a polarized outlet only one way. If the plug does not fit fully into the outlet, reverse the plug. If it still does not fit, contact a qualified electrician. Do not attempt to modify the plug in any way.

### ELECTRICAL CORD

The cord of this appliance was selected to reduce the possibility of tangling in or tripping over a longer cord. If more length is needed, use an extension cord rated no less than 15-amperes. (For 220 volts rated products, use an extension cord rated no less than 6-amperes). When using an extension cord, do not let it drape over the working area or dangle where someone could accidentally trip over it. Handle cord carefully for longer life; avoid jerking or straining it at outlet and appliance connections.

### TAMPER-RESISTANT SCREW

**Warning:** This appliance is equipped with a tamper-resistant screw to prevent removal of the outer cover. To reduce the risk of fire or electric shock, **do not attempt to remove the outer cover.** There are no user-serviceable parts inside. Repair should be done only by authorized service personnel.

**Note: If the power supply cord is damaged, it should be replaced by qualified personnel or in Latin America by an authorized service center.**

## SAVE THESE INSTRUCTIONS.

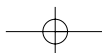



Product may vary slightly from what is illustrated.

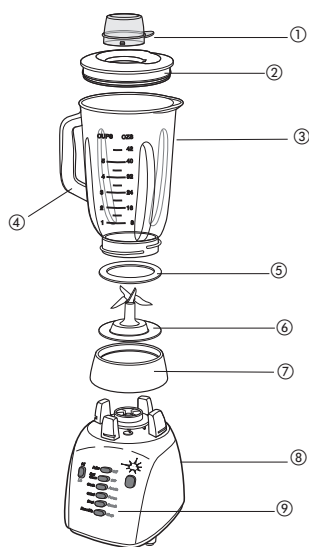

- †1. Lid cap (Part# 1000000715)
- †2. Lid (Part# 1000000727-black)
- †3. Jar (Part# 1000000718 - glass)
- 4. Handle
- †5. Gasket (Part# 1000000720)
- †6. Blade assembly (Part# 1000000721)
- †7. Jar base (Part# 1000000726 - black)
- 8. Unit base
- 9. Controls (see A)
- † Consumer replaceable/removable parts

### BLENDER JAR ASSEMBLY

1. Before first use, wash all parts except the unit base. Put the gasket on top of the blade assembly.
2. Place the blade assembly into the jar base and turn the jar base clockwise until tight.
3. **Interlock System:** Place the assembled Jar onto the unit base and turn toward lock (🔒) until secured in place. You've engaged the interlock system if you lift the jar handle and the entire blender lifts together as one unit.

### How to Use

This product is for household use only.

1. Be sure the unit is OFF and plug the cord into a standard electrical outlet.
2. Place the food to be blended into the jar and the lid on the jar before blending.
3. Be sure that the lid cap is in place. When crushing ice or hard foods, keep one hand on the lid.

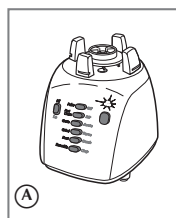

4. Select the desired speed setting (A). Choose the speed that best suits your task for food or beverage blending. Press the LOW/HI button in combination with the task button when choosing or switching speeds. For example, to "beat" press the LOW button and then the Beat button. To switch to higher settings, switch the LOW/HI button to the HI position then, press your task speed such as Chop. Speeds on the left side (from Fast Clean to Smoothie) work with LO; speeds on the right side (Stir to Chop) work with HI.
5. Use the Pulse button for a few seconds, then release for quick or delicate blending tasks. Releasing the Pulse automatically turns the blender off. Use the Crush button to crush ice in the same manner as the Pulse. For best results, use short "pulses." The blender will stop when you release the Ice Crush button.
6. If you want to add ingredients while the blender is on, remove the lid cap and drop ingredients through the lid opening.
7. When finished blending, push the Off/Pulse button.
8. To remove the jar, grasp the handle, twist toward the unlock (🔓) and lift it from the unit base. For most models, remove the lid before pouring.

### BLENDING TIPS AND TECHNIQUES

- Cut food into small pieces (about 3/4"/2 cm) before adding to the blender.
- When ingredients stick or spatter along the sides of the jar, stop the blending action and remove the lid. Use a rubber spatula to push food toward the blades. Replace the lid, then continue blending.
- Some of the tasks that cannot be performed efficiently with a blender are: beating egg whites, whipping cream, mashing potatoes, grinding meats, mixing dough, and extracting juices from fruits and vegetables.
- The following items should never be placed in the unit as they may cause damage: dried spices and herbs (ground alone), bones, large pieces of solidly frozen foods, tough foods such as turnips.
- To crush ice, pour liquid in the jar first, then add up to 6 ice cubes. Hold one hand firmly on the lid; pulse, using the ice crush button. For models with a lid

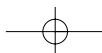

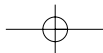

cap, use the lid cap to measure ingredients up to 60 ml/2 oz. when adding ingredients like lemon juice, cream, or liqueurs.

## Care and Cleaning

### FAST CLEAN

1. The Fast Clean feature helps make it easier to clean the blender jar by loosening food particles. You may use the Fast Clean feature by filling the jar with lukewarm water to the 1.6-Cup mark. Add a little dish detergent for tough cleaning jobs (such as after making salsa, shakes, or salad dressing). Hold the lid and press the Fast Clean button. Let the unit run for about 5 seconds, then press Off.
2. Unplug the unit, twist to unlock (  ), lift the jar off the unit base, and rinse.
3. Parts may be hand-washed. Follow the cleaning instructions below.

### For hand washing parts:

1. Before cleaning, turn off and unplug the blender.
2. Rinse parts immediately after blending for easier cleanup.
3. Wipe the unit base with a damp cloth and dry thoroughly. Remove stubborn spots by rubbing with a damp cloth and non-abrasive cleaner. Do not immerse the base in liquid.
4. Removable parts can be washed by hand or in a dishwasher. Lid, lid cap, and blade assembly should be placed in the top rack only. The jar is bottom rack dishwasher-safe. Do not place jars or parts in boiling liquids.
5. If liquids spill into the Base, wipe with a damp cloth and dry thoroughly. Do not use rough scouring pads or cleansers on parts or finish.

### STORAGE

For convenient storage, wrap the cord around the feet on the bottom of the Unit Base (B).

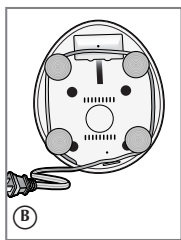

## INSTRUCCIONES IMPORTANTES DE SEGURIDAD

Cuando se utilizan aparatos eléctricos, siempre se debe respetar ciertas medidas de seguridad, incluyendo las siguientes:

- Lea todas las instrucciones.
- A fin de protegerse contra el riesgo de un choque eléctrico, asegúrese que la base de la licuadora, el cable y el enchufe no puedan entrar en contacto con agua u otro líquido.
- Todo aparato eléctrico utilizado en la presencia de menores de edad o por ellos mismos requiere la supervisión de un adulto.
- Desconecte el aparato de la toma de corriente cuando no esté en funcionamiento, antes de instalar o retirar las piezas y antes de limpiarlo.
- Evite el contacto con las piezas móviles.
- No se debe utilizar ningún aparato eléctrico que tenga el cable o el enchufe averiado, que presente un problema de funcionamiento o que esté dañado. Devuelva el aparato al centro de servicio autorizado más cercano para que lo examinen, reparen o ajusten o llame gratis al número que aparece en la cubierta de este manual.
- El uso de accesorios no recomendados o a la venta por el fabricante del aparato, incluyendo envases para conservar alimentos, podría ocasionar lesiones personales.
- Este aparato no se debe utilizar a la intemperie.
- No permita que el cable cuelgue del borde de la mesa ni del mostrador.
- No se debe introducir las manos ni los utensilios adentro de la jarra, a fin de evitar el riesgo de serias lesiones a las personas o daños a la licuadora. Se puede utilizar un raspador siempre que la licuadora no esté en funcionamiento.
- Las cuchillas tienen filo y se deben manejar con prudencia.
- A fin de evitar el riesgo de lesiones, nunca coloque el montaje de las cuchillas sobre la base sin antes ajustar bien la jarra.
- Siempre haga funcionar la licuadora con la tapa en su lugar.
- Para licuar líquidos calientes, se debe retirar el tapón del centro de la tapa. (Si el modelo incluye una tapa de dos piezas.)
- Este aparato se deberá utilizar solamente con el fin previsto

## CONSERVE ESTAS INSTRUCCIONES.

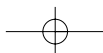

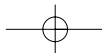

**ENCHUFE POLARIZADO**  
(Solamente en los modelos de 120V)

Este aparato cuenta con un enchufe polarizado (un contacto es más ancho que el otro). A fin de reducir el riesgo de un choque eléctrico, este enchufe encaja en una toma de corriente polarizada en un solo sentido. Si el enchufe no entra en la toma de corriente, invíértalo y si aun así no encaja, consulte con un electricista. Por favor no trate de alterar esta medida de seguridad.

**CABLE ELÉCTRICO**

El cable de este aparato fue escogido a fin de evitar el riesgo de enredarse o de tropezar con un cable de mayor longitud. Cualquier cable de extensión que se deba emplear, deberá estar calificado para nada menor de 15 amperios. (Para aquellos productos de 220 voltios, se deberá utilizar un cable de extensión no menor de 6 amperios). Cuando utilice un cable de extensión, asegúrese que no interfiera con la superficie de trabajo ni que cuelgue de manera que alguien se pueda tropezar. A fin de aumentar la vida útil del cable, no tire de él ni maltrate las uniones del cable con el enchufe ni con el aparato.

**TORNILLO DE SEGURIDAD**

**Advertencia:** Este aparato cuenta con un tornillo de seguridad para evitar la remoción de la cubierta exterior del mismo. A fin de reducir el riesgo de incendio o de choque eléctrico, **por favor no trate de remover la cubierta exterior.** Este producto no contiene piezas reparables por el consumidor. Toda reparación se debe llevar a cabo únicamente por personal de servicio autorizado.

**Nota:** Si el cordón de alimentación es dañado, debe sustituirse por personal calificado o en América Latina por el centro de servicio autorizado.

Este producto puede variar ligeramente del que aparece ilustrado.

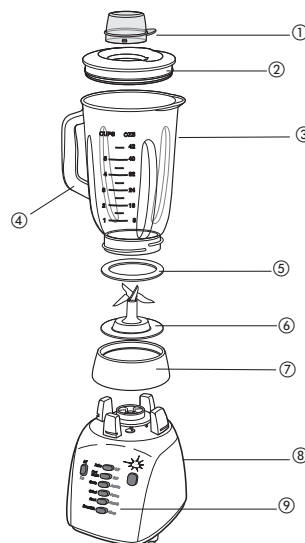

- †1. Tapa con medidor (No. de pieza 1000000715)
  - †2. Tapa (No. de pieza 1000000727-negra)
  - †3. Jarra (No. de pieza 1000000718 -cristal)
  - 4. Asa
  - †5. Junta (No. de pieza 1000000720)
  - †6. Cuchillas (No. de pieza 1000000721)
  - †7. Base de la jarra (Part# 1000000726 - negra)
  - 8. Base de la unidad
  - 9. Controles (Consulte A)
- † Reemplazable/removible por el consumidor

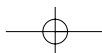



## INSTALACION DE LA JARRA

1. Antes de usar la licuadora por primera vez, lave todas sus partes con excepción de la base. Coloque la junta sobre el montaje de las cuchillas.
2. Coloque las cuchillas dentro de la base de la jarra y gire la base hacia la derecha hasta quedar ajustada.
3. **Sistema de seguro de cierre:** Una vez instaladas las cuchillas en la jarra, coloque la jarra sobre la base de la unidad y gírela hacia el candado (■) hasta quedar fija. El seguro de cierre ha encajado apropiadamente si puede usted sujetar el asa de la jarra y alzar la unidad completa de una sola vez.

## Como usar

Este producto es solamente para uso doméstico.

1. Asegúrese que el control de la licuadora indique "Off" (apagada) y conecte el cable a una toma de corriente standard.
2. Antes de licuar los alimentos, introdúzcalos en la jarra y tápela. Asegúrese que el tapón de medir de la tapa esté bien colocado.
3. Asegúrese que el tapón esté en su lugar. Cuando triture hielo o alimentos duros, mantenga una mano sobre la tapa.

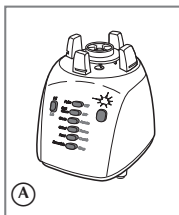

4. Seleccione la velocidad deseada (A). Escoja la velocidad que mejor realice la función deseada para los alimentos o bebidas. Asegúrese de oprimir el botón de velocidad alta o baja en combinación con el de la función deseada, antes de seleccionar o de cambiar la velocidad. Por ejemplo, para "batir" oprima el botón de velocidad LOW (baja), y luego el botón Beat (batir). A fin de aumentar las graduaciones, oprima el botón de pulso/apagado para que el botón HI/LOW permanezca hacia arriba, luego oprima la velocidad de una función tal como la de picar.

Las velocidades al costado izquierdo (desde limpieza rápida a batidos de frutas) funcionan con la velocidad baja; las velocidades al costado derecho (revolver a picar) funcionan con la velocidad alta.

5. Use el botón del control de pulso por unos cuantos segundos, luego suéltelo para las funciones de licuado rápido y delicado. Al soltarse este botón, la licuadora se apaga automáticamente. Use el botón para triturar hielo de la misma manera que el botón del control de pulso. Para obtener mejores resultados, use pulsos cortos. La licuadora se apaga cuando se suelta el botón para triturar hielo.
6. Si desea agregar ingredientes a medio licuar, retire el medidor de la tapa e introdúzcalos a través de la abertura.
7. Una vez que termine de licuar, oprima el botón OFF/PULSE.
8. Para retirar la jarra de la base, sujétela del asa y gírela hacia el símbolo (■) para desengancharla. En la mayoría de los modelos, retire la tapa para verter.

## CONSEJOS Y TÉCNICAS PARA LICUAR

- Parta los alimentos en pedazos pequeños de aproximadamente 2 cm (3/4") antes de agregarlos a la licuadora. Para picar y rallar, parta los alimentos sólidos en pedazos de 2 cm (3/4").

- Cuando los ingredientes se adhieran o salpiquen los costados de la jarra, apague la licuadora y retire la tapa. Use una espátula de goma para empujar los alimentos hacia las cuchillas. Tape la jarra y continúe licuando.
- Algunas de las funciones que no se logran con éxito en una licuadora son: batir claras de huevo a punto de nieve, cremar, deshacer papas, moler carne, amasar, ni extraer jugos de fruta o vegetales.
- A continuación ingredientes que nunca deben introducirse en la licuadora a fin de no ocasionarle daño: especias secas y hierbas (licuadas solas), huesos, pedazos grandes de alimentos congelados, alimentos duros como los nabos.
- Cuando triture hielo, primero vierta agua en la jarra y después agregue hasta 6 cubos a la vez. Sujete bien la tapa con la mano; use el control de pulso o el botón para triturar hielo. En los modelos con tapón de medir en la tapa, use el medidor para medir ingredientes hasta 60 ml (2 oz.) cuando añada cantidades pequeñas de jugo de limón, crema, o licores.

## Cuidado y limpieza

### LIMPIEZA RÁPIDA

1. La característica "Fast Clean" (limpieza rápida) facilita lavar la jarra porque ayuda a desprender las partículas de comida. Puede usar esta característica llenando la jarra con agua tibia hasta la marca que indica 1,6 taza. Agregue un poco de detergente de losa para las manchas persistentes (después de preparar salsa, malteadas, o aderezo de ensalada). Sujete la tapa y oprima el botón "Fast Clean." Permita que la unidad funcione por unos 5 segundos y enseguida oprima "Off" (apagada).
2. Desconecte la unidad, gire la jarra hacia el símbolo (■), retire la jarra y lávela.
3. Las partes de la licuadora pueden lavarse a mano. Siga las instrucciones de limpieza a continuación.

### Para lavar a mano las partes de la licuadora:

1. Antes de limpiar, apague y desconecte la licuadora.
2. Enjuague las partes de inmediato después de licuar para facilitar la limpieza.
3. Limpie la base de la licuadora con un paño humedecido y séquela bien. Elimine las manchas persistentes frotándola con una esponja humedecida con un limpiador no abrasivo. No sumerja la base en ningún líquido.
4. Las partes removibles pueden ser lavadas a mano o en una máquina lavaplatos. La tapa, el tapón de medir, y las cuchillas deben colocarse siempre en la bandeja superior de la máquina. La jarra puede introducirse en la bandeja inferior de la máquina lavaplatos. No coloque las jarras ni las partes en líquidos hirviendo.
5. Si llegara a derramarse líquido sobre la base, límpiela con un paño humedecido y séquela bien. No use almohadillas ni limpiadores abrasivos en ninguna de las partes ni en el acabado de la licuadora.

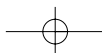

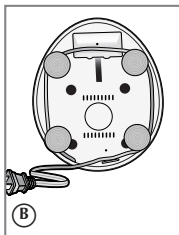
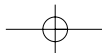

### ALMACENAMIENTO

Para un práctico almacenamiento, enrolle el cable alrededor de los soportes en el inferior de la base de la unidad **(B)**.

## IMPORTANTES MISES EN GARDE

Lorsqu'on utilise un appareil électrique, il faut toujours respecter certaines règles de sécurité fondamentales, notamment les suivantes :

- Lire toutes les directives.
- Afin d'éviter les risques de secousses électriques, ne pas immerger le cordon, la fiche ni le socle de l'appareil.
- Exercer une étroite surveillance lorsqu'on utilise l'appareil près d'un enfant ou que ce dernier s'en sert.
- Débrancher l'appareil lorsqu'on ne s'en sert pas, avant d'enlever ou de remettre des accessoires, et avant de nettoyer l'appareil.
- Éviter de toucher aux pièces en mouvement.
- Ne pas utiliser un appareil dont la fiche ou le cordon est abîmé, qui présente un problème de fonctionnement, qui est tombé par terre ou qui est endommagé. Confier l'examen, la réparation ou le réglage de l'appareil au personnel du centre de service autorisé de la région. On peut également composer le numéro sans frais inscrit sur la page couverture du présent guide.
- L'utilisation d'accessoires (y compris des récipients pour la mise en conserve) non recommandés ni vendus par le fabricant présente des risques de blessures.
- Ne pas utiliser à l'extérieur.
- Ne pas laisser pendre la fiche ni le cordon d'une table ou d'un comptoir.
- Garder les mains et les ustensiles à l'extérieur du récipient lorsque l'appareil fonctionne afin d'éviter les risques de blessures graves ou de dommages. On peut utiliser une spatule seulement lorsque l'appareil ne fonctionne pas.
- Les lames sont tranchantes; il faut les manipuler avec soin.
- Ne jamais placer les lames sur le socle sans y fixer le récipient convenablement afin de réduire les risques de blessures.
- Toujours se servir de l'appareil avec le couvercle en place.
- Retirer le bouchon du couvercle pendant le mélange de liquides chauds (lorsque le couvercle comporte un bouchon).
- N'utiliser cet appareil que pour les usages prévus.

## CONSERVER CES MESURES.

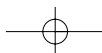

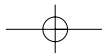

### FICHE POLARISÉE (Modèles de 120 V seulement)

L'appareil est muni d'une fiche polarisée (une lame plus large que l'autre). Afin de minimiser les risques de secousses électriques, ce genre de fiche n'entre que d'une façon dans une prise polarisée. Lorsqu'on ne peut insérer la fiche à fond dans la prise, il faut tenter de le faire après avoir inversé les lames de côté. Si la fiche n'entre toujours pas dans la prise, il faut communiquer avec un électricien certifié. Il ne faut pas tenter de modifier la fiche.

### CORDON ÉLECTRIQUE

La longueur du cordon de l'appareil a été choisie afin d'éviter les risques d'enchevêtrement et de trébuchement que présente un long cordon. Tout cordon de d'au moins 15 ampères, (ou de 6 ampères, dans le cas des produits de 220 volts), peut servir au besoin. Lorsqu'on utilise un cordon de rallonge, s'assurer qu'il ne traverse pas la surface de travail ni qu'il pend de façon qu'on puisse trébucher dessus par inadvertance. Manipuler le cordon avec soin afin d'en prolonger la durée; éviter de tirer dessus et de le soumettre à des contraintes près des prises ou des connexions de l'appareil.

### VIS INDESSERRABLE

**Avertissement :** L'appareil est doté d'une vis indesserrable empêchant l'enlèvement du couvercle extérieur. Pour réduire les risques d'incendie ou de secousses électriques, **ne pas tenter de retirer le couvercle extérieur.** L'utilisateur ne peut pas remplacer les pièces de l'appareil. En confier la réparation seulement au personnel des centres de service autorisés

**Note :** Lorsque le cordon d'alimentation est endommagé, il faut le faire remplacer par du personnel qualifié ou, en Amérique latine, par le personnel d'un centre de service autorisé.

Le produit peut différer légèrement de celui illustré.

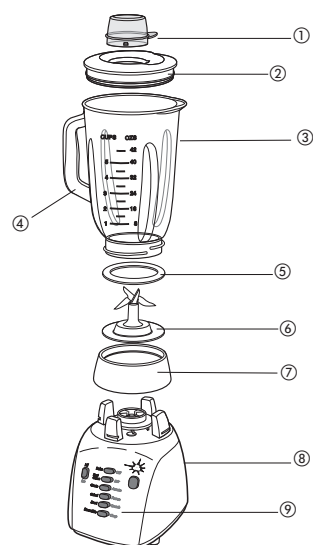

- +1. Bouchon du couvercle (Pièce no. 1000000715)
  - +2. Couvercle (Pièce no. 1000000727 - noir)
  - +3. Récipient (Pièce no. 1000000718 - verre)
  - 4. Poignée
  - +5. Joint d'étanchéité (Pièce no. 1000000720)
  - +6. Lames (Pièce no. 1000000721)
  - +7. Socle du récipient (Pièce no. 1000000726 - blanc)
  - 8. Socle de l'appareil
  - 9. Commandes (voir A)
- † Pièce amovible e remplaçable par le consommateur

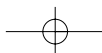



## MONTAGE DU RÉCIPIENT

1. Avant la première utilisation, nettoyer toutes les pièces du mélangeur sauf le socle de l'appareil. Placer le joint d'étanchéité sur le dessus de la lame.
2. Placer la lame dans le socle du récipient et tourner celui-ci dans le sens horaire jusqu'à ce qu'il soit serré.
3. **Système d'asservissement:** Placer le récipient assemblé dans le socle de l'appareil et le faire tourner vers le pictogramme de verrouillage (🔒) jusqu'à ce qu'il soit fixé en place. Le dispositif d'asservissement est alors engagé. Si on soulève la poignée du récipient, tout le mélangeur est soulevé.

## Utilisation

Cet appareil est pour usage domestique uniquement.

1. S'assurer que l'appareil est en position hors tension et brancher le cordon dans une prise d'alimentation standard.
2. Placer les aliments à mélanger dans le récipient et placer le couvercle sur le récipient avant de commencer.
3. S'assurer que le bouchon est en place. Laisser une main sur le couvercle lorsqu'on concasse des glaçons ou des aliments durs.

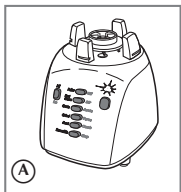

4. Choisir la vitesse voulue (A). Bien enfoncer le bouton de gamme de vitesses (LOW/HI) en même temps que celui de la vitesse pour la tâche à effectuer lorsqu'on choisit ou qu'on modifie la vitesse. Ainsi, pour hacher, il faut enfoncer le bouton de gamme de vitesses et le bouton Beat. Pour augmenter la puissance, appuyer sur le bouton de gamme de vitesses (LOW/HI) enfoncer le bouton de vitesse approprié (comme Chop). Les vitesses à gauche (de Fast Clean à Smoothie) fonctionnent à la position Lo et celles de droite (de Stir à Chop) fonctionnent à la position Hi.

5. Utiliser le bouton à impulsion (Pulse) ou régler le cadran à la position Pulse pendant quelques secondes, puis le relâcher pour mélanger rapidement ou délicatement. Lorsqu'on relâche cette fonction, le mélangeur s'arrête automatiquement. Se servir du bouton Ice Crush comme du bouton à impulsion pour concasser des glaçons. Afin d'optimiser les résultats, s'en servir sur de courtes périodes. Le mélangeur s'arrête lorsqu'on relâche ce bouton.
6. Pour ajouter des ingrédients lorsque le mélangeur fonctionne, retirer le bouchon du couvercle et insérer les aliments par l'ouverture du couvercle.
7. Une fois le mélange terminé, appuyer sur le bouton d'arrêt et à impulsion (Off/Pulse).
8. Pour retirer le récipient, en saisir la poignée et le faire tourner vers le pictogramme non verrouillé (🔓) et le soulever hors du socle de l'appareil. Dans le cas de la plupart des modèles, il faut retirer le couvercle avant de vider le contenu du récipient.

### Conseils pratiques

- Couper les aliments en petits morceaux (environ 2 cm (3/4 po)) avant de les ajouter dans le mélangeur. Pour hacher ou râper, couper les aliments solides en morceaux de 2 cm (3/4 po).

- Lorsque des ingrédients adhèrent aux parois du récipient ou y sont éclaboussés, arrêter l'appareil et en retirer le couvercle. Se servir d'une spatule en caoutchouc pour repousser les aliments vers les lames. Remettre le couvercle en place et continuer à mélanger.
- Certaines tâches ne sont pas effectuées convenablement dans un mélangeur. Il s'agit de monter des blancs d'œufs en neige, de fouetter de la crème, de réduire des pommes de terre en purée, de hacher finement de la viande, de pétrir de la pâte et d'extraire du jus de fruits ou de légumes.
- Ne jamais placer les ingrédients suivants dans l'appareil car ils peuvent l'endommager : des épices et des fines herbes séchées (pour les moulinettes seules), des os, des gros morceaux d'aliments congelés et des aliments durs (comme des navets).
- Pour concasser des glaçons, il faut d'abord verser le liquide dans le récipient et y ajouter jusqu'à 6 gros glaçons. Tenir le couvercle fermement d'une main; se servir du bouton à impulsion Ice Crush pour concasser les glaçons. Dans le cas des modèles dotés d'un couvercle à bouchon, se servir du bouchon pour mesurer les ingrédients (au plus 60 ml (2 oz)) à ajouter comme du jus de citron, de la crème ou des liqueurs.

## Entretien et nettoyage

### NETTOYAGE RAPIDE (Fast Clean)

1. La fonction de nettoyage rapide (Fast Clean) facilite le nettoyage du récipient en en décollant les particules d'aliments. On peut utiliser cette fonction en remplissant le récipient d'eau tiède jusqu'à la marque de 1,6 tasse. Ajouter un peu de détergent pour enlever les taches tenaces (comme après avoir préparé de la salsa, des laits frappés ou une vinaigrette). Tenir le couvercle d'une main et de l'autre, enfoncer le bouton Fast Clean. Laisser l'appareil fonctionner pendant environ 5 secondes puis l'arrêter.
2. Débrancher l'appareil, faire tourner le récipient pour le déverrouiller (🔓), puis le soulever hors du socle de l'appareil et le rincer.
3. On peut également laver les pièces à la main. Respecter alors les consignes qui suivent.

### Pour lavage manuel des pièces

1. Avant de nettoyer le mélangeur, le mettre hors tension et le débrancher.
2. Rincer les pièces immédiatement après avoir mélangé afin d'en faciliter le nettoyage.
3. Essuyer le socle de l'appareil avec un chiffon humide et bien l'assécher. Enlever les taches tenaces en frottant à l'aide d'un chiffon humide et d'un produit nettoyant non abrasif. Ne pas immerger le socle de l'appareil.
4. Les pièces amovibles peuvent être lavées à la main ou au lave-vaisselle. Le couvercle, le bouchon, le couvercle à deux becs et les lames vont seulement dans le panier supérieur du lave-vaisselle. Le récipient peut aller dans la partie inférieure du lave-vaisselle. Ne pas plonger les récipients ni les pièces dans un liquide bouillant.
5. Lorsqu'un liquide se renverse dans le socle de l'appareil, essuyer ce dernier avec un chiffon humide et l'assécher complètement. Ne pas utiliser de tampons de recurage ni de produits nettoyants abrasifs sur les pièces ou le fini de l'appareil.

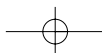

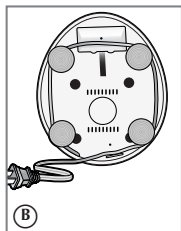

**RANGEMENT**

Pour faciliter le rangement, enrouler le cordon autour des pieds au bas du socle de l'appareil (B).

**NEED HELP?**

For service, repair or any questions regarding your appliance, call the appropriate "800" number on the cover of this book. Do not return the product to the place of purchase. Do not mail the product back to the manufacturer nor bring it to a service center. You may also want to consult the website listed on the cover of this manual.

**One-Year Limited Warranty  
(Applies only in the United States and Canada)**

**What does it cover?**

- Any defect in material or workmanship; provided; however, Applica's liability will not exceed the purchase price of the product

**For how long?**

- One year after the date of original purchase.

**What will we do to help you?**

- Provide you with a reasonably similar replacement product that is either new or factory refurbished.

**How do you get service?**

- Save your receipt as proof of the date of sale.
- Check our on-line service site at [www.prodprotect.com/applica](http://www.prodprotect.com/applica), or call our toll-free number, 1-800-231-9786, for general warranty service.
- If you need parts or accessories, please call 1-800-738-0245.

**What does your warranty not cover?**

- Damage from commercial use
- Damage from misuse, abuse or neglect
- Products that have been modified in any way
- Products used or serviced outside the country of purchase
- Glass parts and other accessory items that are packed with the unit
- Shipping and handling costs associated with the replacement of the unit
- Consequential or incidental damages (Please note, however, that some states do not allow the exclusion or limitation of consequential or incidental damages, so this limitation may not apply to you.)

**How does state law relate to this warranty?**

- This warranty gives you specific legal rights, and you may also have other rights that vary from state to state or province to province.

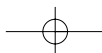

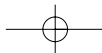

### ¿NECESITA AYUDA?

Para servicio, reparaciones o preguntas relacionadas al producto, por favor llame al número del centro de servicio en el país donde usted compró su producto. NO devuelva el producto al fabricante. Llame o lleve el producto a un centro de servicio autorizado.

### DOS AÑOS DE GARANTÍA LIMITADA

(No aplica en México, Estados Unidos o Canadá)

#### ¿Qué cubre la garantía?

- La garantía cubre cualquier defecto de materiales o de mano de obra. Aplica no se responsabiliza por ningún costo que exceda el valor de compra del producto.

#### ¿Por cuánto tiempo es válida la garantía?

- Por dos años a partir de la fecha original de compra.

#### ¿Cómo se puede obtener servicio?

- Conserve el recibo original de compra.
- Por favor llame al número del centro de servicio autorizado.

#### Esta garantía **no** cubre:

- Los productos que han sido utilizados en condiciones distintas a las normales
- Los daños ocasionados por el mal uso, el abuso o negligencia.
- Los productos que han sido alterados de alguna manera
- Los daños ocasionados por el uso comercial del producto
- Los productos utilizados o reparados fuera del país original de compra
- Las piezas de vidrio y demás accesorios empacados con el aparato
- Los gastos de tramitación y embarque asociados al reemplazo del producto
- Los daños y perjuicios indirectos o incidentales

### BESOIN D'AIDE?

Pour communiquer avec les services d'entretien ou de réparation, ou pour adresser toute question relative au produit, composer le numéro sans frais approprié indiqué sur la page couverture. Ne pas retourner le produit où il a été acheté. Ne pas poster le produit au fabricant ni le porter dans un centre de service. On peut également consulter le site web indiqué sur la page couverture.

#### Garantie limitée de un an

(Valable seulement aux États-Unis et au Canada)

#### Quelle est la couverture?

- Tout défaut de main-d'oeuvre ou de matériau; toutefois, la responsabilité de la société Applica se limite au prix d'achat du produit.

#### Quelle est la durée?

- Un an après l'achat original.

#### Quelle aide offrons nous?

- Remplacement par un produit raisonnablement semblable nouveau ou réusiné.

#### Comment se prévaut-on du service?

- Conserver son reçu de caisse comme preuve de la date d'achat.
- Visiter notre site web au [www.prodprotect.com/applica](http://www.prodprotect.com/applica), ou composer sans frais le 1 800 231-9786, pour obtenir des renseignements généraux relatifs à la garantie.
- On peut également communiquer avec le service des pièces et des accessoires au 1 800 738-0245.

#### Qu'est-ce que la garantie ne couvre pas?

- Des dommages dus à une utilisation commerciale.
- Des dommages causés par une mauvaise utilisation ou de la négligence.
- Des produits qui ont été modifiés.
- Des produits utilisés ou entretenus hors du pays où ils ont été achetés.
- Des pièces en verre et tout autre accessoire emballés avec le produit.
- Les frais de transport et de manutention reliés au remplacement du produit.
- Des dommages indirects (il faut toutefois prendre note que certains états ne permettent pas l'exclusion ni la limitation des dommages indirects).

#### Quelles lois régissent la garantie?

- Les modalités de la présente garantie donnent des droits légaux spécifiques. L'utilisateur peut également se prévaloir d'autres droits selon l'état ou la province qu'il habite.

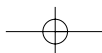

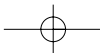

**Póliza de Garantía**  
(Válida sólo para México)

**Duración**

Applica de México, S. de R. L. de C.V. garantiza este producto por 2 años a partir de la fecha original de compra.

**¿Qué cubre esta garantía?**

Esta Garantía cubre cualquier defecto que presenten las piezas, componentes y la mano de obra contenidas en este producto.

**Requisitos para hacer válida la garantía**

Para reclamar su Garantía deberá presentar al Centro de Servicio Autorizado la póliza sellada por el establecimiento en donde adquirió el producto. Si no la tiene, podrá presentar el comprobante de compra original.

**¿Donde hago válida la garantía?**

Llame sin costo al teléfono 01 800 714 2503, para ubicar el Centro de Servicio Autorizado más cercano a su domicilio en donde usted podrá encontrar partes, componentes, consumibles y accesorios.

**Procedimiento para hacer válida la garantía**

Acuda al Centro de Servicio Autorizado con el producto con la póliza de Garantía sellada o el comprobante de compra original, ahí se reemplazará cualquier pieza o componente defectuoso sin cargo alguno para el usuario final. Esta Garantía incluye los gastos de transportación que se deriven de su cumplimiento.

**Excepciones**

Esta Garantía no será válida cuando el producto:

- A) Se hubiese utilizado en condiciones distintas a las normales.
- B) No hubiese sido operado de acuerdo con el instructivo de uso que le acompaña.
- C) Cuando el producto hubiese sido alterado o reparado por personas no autorizadas por Applica de México, S. de R. L. de C.V.

**Nota:** Usted podrá encontrar partes, componentes, consumibles y accesorios en los centros de servicios autorizados. Esta garantía incluyen los gastos de transportación que se deriven de sus cumplimiento dentro de sus red de servicio.

Por favor llame al número correspondiente que aparece en la lista a continuación para solicitar que se haga efectiva la garantía y donde Ud. puede solicitar servicio, reparaciones o partes en el país donde el producto fué comprado.

<p><b>Argentina</b> Servicio Técnico Central Service New S.R.L. Atención al Cliente Ruiz Huidobro 3860 Buenos Aires, Argentina Tel.: (54-11) 4546-1212</p>	<p><b>El Salvador</b> Sedeblack Calle A San Antonio Abad y Av. Lisboa, Edif. Lisboa Local #21 San Salvador, El Salvador Tel.: (503) 274-1179 274-0279</p>	<p><b>Perú</b> AV. REPUBLICA DE PANAMA 3535 Ofic 1303 San Isidro Lima, Peru Tel.: 2 22 44 14 Fax: 2 22 44 04</p>
<p><b>Chile</b> Servicio Máquinas y Herramientas Ltda. Av. Apoquindo No. 4867 - Las Condes Santiago, Chile Tel.: (562) 263-2490</p>	<p><b>Guatemala</b> MacPartes, S.A. 34 Calle 4-14 Zona 9 Frente a Tecun Guatemala City, Guatemala Tel.: (502) 331-5020 360-0521</p>	<p><b>Puerto Rico</b> Buckeye Service Jesús P. Piñero #1013 Puerto Nuevo, SJ PR 00920 Tel.: (787) 782-6175</p>
<p><b>Colombia</b> PLINARES Avenida Ciudad de Quito #88-09 Bogotá, Colombia Tel.: (57-1) 610-1604 533-4680</p>	<p><b>Honduras</b> Lady Lee Centro Comercial Mega Plaza Carretera a la Lima San Pedro Sula, Honduras Tel.: (504) 553-1612</p>	<p><b>Republica Dominicana</b> Plaza Lama, S.A. Av. Duarte #94 Santo Domingo, República Dominicana Tel.: (809) 687-9171</p>
<p><b>Costa Rica</b> Aplicaciones Electromecánicas, S.A. Calle 26 Bis y Ave. 3 San Jose, Costa Rica Tel.: (506) 257-5716 223-0136</p>	<p><b>México</b> Art. 123 y José Ma. Marroquí #28-D Centro. Mexico D.F. Tel.: 01 (800) 714-2503 (55) 1106-1400</p>	<p><b>Trinidad and Tobago</b> A.S. Bryden &amp; Sons (Trinidad) Limited 33 Independence Square, Port of Spain Trinidad, W.I. Tel.: (868) 623-4696</p>
<p><b>Ecuador</b> Castelcorp Km 2-1/2 Avenida Juan T. Marengo junto Dicentro Guayaquil, Ecuador Tel.: (5934) 224-7878 224-1767</p>	<p><b>Nicaragua</b> H &amp; L Electronic Zumen 3, C. Arriba y 15 Varas al Sur Managua, Nicaragua Tel.: (505) 260-3262</p>	<p><b>Venezuela</b> Tecno Servicio TS2002 Av. Casanova Centro Comercial del Este Local 27 Caracas, Venezuela Tel.: (58-212) 324-0969</p>
	<p><b>Panamá</b> Authorized Service Center Electrodomésticos, S.A. Boulevard El Dorado, al lado del Parque de las Mercedes Panamá, Panamá Tel.: (507) 236-5404</p>	

**Sello del Distribuidor:**

**Fecha de compra:**

**Modelo:**

**Comercializado por:**  
Applica de México, S. de R. L. de C.V.  
Blvd. Manuel Avila Camacho 2900-902,  
Fracc Los Pirules  
Tlalnepantla, Edo. de México. C.P. 54040.  
R. F. C. AME-001026- PE3.

**Servicio y Reparación**  
Art. 123 y José Ma. Marroquí # 28 D  
Col. Centro, Mexico D. F., CP 06050

**Servicio al Consumidor,**  
Venta de Refacciones y Accesorios  
01 800 714 2503

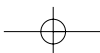



**BLACKS DECKER** is a trademark of The Black & Decker Corporation, Towson, Maryland, USA  
Marca registrada de *The Black & Decker Corporation*, Towson, Maryland, E.U.  
Marque de commerce déposée de la société *The Black & Decker Corporation*, Towson, Maryland, É.-U.

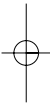

Copyright © 2006 Applica Consumer Products, Inc.

Pub. No. 1000003144-00-RV00

Made in People's Republic of China

Printed in People's Republic of China

**Importado por:**

Applica de México S. de R.L. de C.V.

Blvd. Manuel Avila Camacho 2900-902, Fracc Los Pirules

Tlalnepantla, Edo. de México. C.P. 54040

Teléfono: (55) 1106-1400

**Del interior marque sin costo**

01 (800) 714-2503

Fabricado en la República Popular de China

Impreso en la República Popular de China

Fabriqué en République populaire de Chine

Imprimé en République populaire de Chine

475 W 120 V ~ 60Hz



2006/7-10-8E/S/F

