

This Owner's Manual is provided and hosted by [Appliance Factory Parts](http://ApplianceFactoryParts.com).

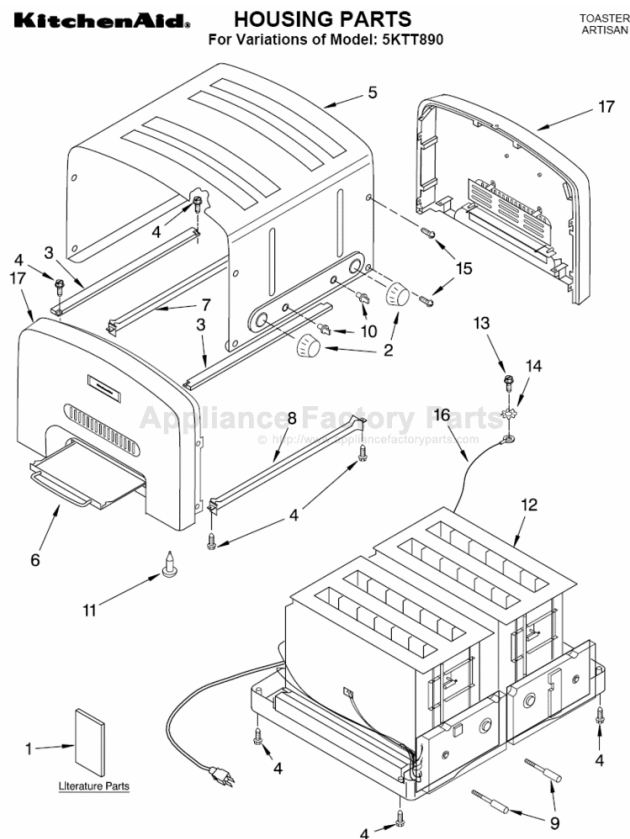

KITCHENAID 5KTT890EPM1 Owner's Manual

[Shop genuine replacement parts for KITCHENAID
5KTT890EPM1](#)



[Find Your KITCHENAID Small Appliance Parts - Select From 538 Models](#)

----- Manual continues below -----

KitchenAid®

ARTISAN™ BROODROOSTERS

GIDS VOOR HET BESTE RESULTAAT

ARTISAN™ TOASTERS

GUIDE TO EXPERT RESULTS

GRILLE-PAIN ARTISAN™

GUIDE DU CONNAISSEUR

ARTISAN™ TOASTER

ANLEITUNG FÜR PROFI-ERGNISSE

TOSTAPANE ARTISAN™

GUIDA AI RISULTATI EXPERT

TOSTADORAS ARTISAN™

GUÍA PARA CONSEGUIR RESULTADOS PROFESIONALES

ARTISAN™ BRÖDROSTAR

GUIDE FÖR BÄSTA RESULTAT

ARTISAN™-BRØDRISTERE

OPPNÁ BEST MULIG RESULTATER

ARTISAN™-LEIVÄNPAAHTIMET

OPAS PARHAISIIN TULOSSIIN

ARTISAN™ BRØDRISTERE

VEJLEDNING FOR EKSPERT-RESULTATER

TORRADEIRAS ARTISAN™

GUIA PARA RESULTADOS PROFISSIONAIS

ARTISAN™ BRAUÐRIST

LEIÐBEININGAR UM RÉTTA NOTKUN

ΦΡΥΓΑΝΙΕΡΕΣ ARTISAN™

Οδηγίες χρήσης για τέλεια αποτελέσματα



Model 5KTT890
4-slice Toaster



Model 5KTT780
2-slice Toaster

Inhoudstafel

Veiligheidsvoorschriften	3
Elektrische vereisten	4
Wat te doen bij problemen.....	4
Modellen 5KTT890 & 5KTT780.....	5
Het gebruik van de Artisan™ broodroosters.....	6
Voordat u het apparaat voor de eerste keer gebruikt	6
Aparte bedieningsknoppen van de 5KTT890	6
Gebruik van de broodrooster	6
Het roosterproces controleren.....	7
Het roosterproces onderbreken	7
Toast-tips.....	8
Het gebruik van de optionele croque monsieur-klemmen	8
Het gebruik van het optionele opwarmrek.....	9
Onderhoud en reiniging	9
Garantie voor Europa, Azië, het Midden-Oosten, Afrika en Australië	10
Dienst na-verkoop/service	10
Servicecentrum	11

Uw veiligheid en die van anderen is héél belangrijk.

In deze handleiding en op het toestel vindt u tal van belangrijke veiligheidsvoorschriften. Lees deze gebruiksaanwijzing zorgvuldig voor het eerste gebruik.



Dit is het waarschuwingssymbool.

Dit symbool waarschuwt u in geval van gevaar waarbij u of anderen verwond of zelfs gedood kunnen worden.

Dit symbool wordt gevolgd door de woorden 'GEVAAR' of 'WAARSCHUWING'. Deze veiligheidsboodschappen betekenen:

! GEVAAR

U kan zware en zelfs dodelijke verwondingen oplopen indien u de voorschriften niet onmiddellijk volgt.

! WAARSCHUWING

U kan zware en zelfs dodelijke verwondingen oplopen indien u de voorschriften niet volgt.

Al de veiligheidsvoorschriften zullen u op mogelijke gevaren duiden. Ze geven aan hoe u de kans op verwonding kunt verkleinen, en wat er kan gebeuren indien u de gebruiksaanwijzingen niet naleeft.

VEILIGHEIDSVOORSCHRIFTEN

Wanneer u elektrische apparaten gebruikt, moeten onder andere de volgende veiligheidsvoorschriften in acht genomen worden:

1. Lees de handleiding zorgvuldig door.
2. Raak nooit hete oppervlakken aan. Gebruik steeds de handgrepen.
3. Om elektrische schokken te voorkomen, moet u vermijden dat het snoer, de stekker of de broodrooster in contact komen met water.
4. Laat kinderen het apparaat alleen onder streng toezicht bedienen.
5. Haal de stekker uit het stopcontact wanneer het toestel niet in gebruik is en voor u het gaat reinigen. Laat de broodrooster afkoelen voordat u er onderdelen gaat op monteren of demonteren.
6. Het toestel niet meer gebruiken indien het snoer of de stekker beschadigd is, noch indien het apparaat niet meer naar behoren werkt of op de één of andere manier beschadigd is. In het dichtstbijzijnde servicecentrum kunt u terecht voor nazicht, herstelling van het toestel of voor de vervanging van onderdelen.
7. Het gebruik van toebehoren of onderdelen die niet bij het toestel meegeleverd werden, kunnen verwondingen veroorzaken.
8. Niet gebruiken in openlucht.
9. Het snoer mag niet over de rand van de tafel of van het werkblad hangen, of in aanraking komen met hete oppervlakken.
10. Niet plaatsen op of in de buurt van een gas- of elektrisch vuur, of in een verwarmde oven.
11. Om het toestel uit te schakelen, zet u het toestel in de "O"-stand en haalt u de stekker uit het stopcontact.
12. Niet gebruiken voor andere doeleinden.
13. Grote stukken brood, verpakkingen van aluminiumfolie, en keukengerei mogen niet in de broodrooster geplaatst worden, omdat dit brand of een elektrische schok kan veroorzaken.
14. Gebruik de broodrooster niet in de nabijheid van gordijnen of andere brandbare materialen.
15. Probeer geen etenswaren los te wrikken wanneer de stekker nog in het stopcontact steekt.

**BEWAAR DEZE
GEBRUIKSAANWIJZING
ZORGVULDIG VOOR LATERE
RAADPLEGING**

Elektrische Vereisten

Voltage: 220–240 Volt A.C.
Hertz: 50/60 Hz

OPMERKING: Om het risico op een elektrische schok te beperken, past de stekker slechts op één manier in het stopcontact. Neem contact op met een bevoegde elektricien, indien de stekker niet in het stopcontact past. De stekker in geen geval veranderen.

Gebruik geen verlengsnoer. Indien het snoer te kort is, kunt u het best een bevoegde elektricien of hersteller vragen een stopcontact in de buurt van het toestel te plaatsen.

⚠ WAARSCHUWING



Gevaar voor elektrische schokken.

Gebruik enkel een geaard stopcontact.

De aardingspin niet verwijderen.

Gebruik geen adapter.

Gebruik geen verlengsnoer.

Het niet-naleven van deze veiligheidsvoorschriften kan een elektrische schok, alsook zware en zelfs dodelijke verwondingen als gevolg hebben.

Wat te doen bij problemen

De broodrooster kan bij het eerste gebruik een doordringende geur of een beetje rook uitscheiden. Dat is volkomen normaal, en het gevolg van het fabricageproces. De geur of rook is ongevaarlijk en zal snel verdwijnen.

Het lampje gaat niet aan en de broodrooster warmt niet op wanneer de "O/I"-knop op "I" gezet wordt:

Ga na of de stekker in het stopcontact steekt; als dat het geval is, haalt u de stekker uit het stopcontact en steekt u hem er weer in. Er klinkt een geluidssignaal indien het apparaat onder spanning staat. Indien u niets hoort, gaat u na of er een zekering of de aardbeveiliging gesprongen is. Wanneer het probleem aanhoudt, kunt u gebruik maken van de

*De broodrooster niet terugsturen naar de leverancier – deze biedt geen service.

KitchenAid garantie. Hierover vindt u meer op pagina 10.*

Moeilijkheden bij het verwijderen van de kruimellade:

Indien u het hendeltje van de kruimellade naar boven duwt, wordt de kruimellade vastgezet in de broodrooster, en kan deze niet verwijderd worden. Trek daarom altijd de kruimellade uit de broodrooster zonder de hendel naar boven te duwen.

Indien het lampje naast de "O/I"-knop begint te knippen:

Een knipperend lampje duidt op een fout in de elektronica van het toestel. Haal de stekker uit het stopcontact en maak gebruik van de KitchenAid garantie. Hierover vindt u meer op pagina 10.*

Modellen 5KTT890 & 5KTT780



Model 5KTT890
Broodrooster voor 4 sneetjes



Model 5KTT780
Broodrooster voor 2 sneetjes

Het gebruik van de Artisan™ broodroosters

Voordat u het apparaat voor de eerste keer gebruikt:

Controleer de sleuven vooraleer u de broodrooster gebruikt, en verwijder eventueel drukwerk of verpakkingsmateriaal dat tijdens het transport in de sleuven zou terechtgekomen zijn.

De broodrooster kan bij het eerste gebruik een doordringende geur of een beetje rook uitscheiden. Dat is volkomen normaal, en het gevolg van het fabricageproces. De geur of reuk is ongevaarlijk en zal snel verdwijnen.

Aparte bedieningsknoppen van de 5KTT890:

De broodrooster voor 4 sneetjes 5KTT890 heeft een aparte bedieningsknop voor elk paar sleuven, zo kunt u brood op verschillende manieren roosteren – of verschillende broodsoorten tegelijkertijd gebruiken. De bedieningswijze is dezelfde voor de twee paar sleuven.

Gebruik van de broodrooster:

1. U kunt de lengte van het snoer aanpassen door een deel van het snoer rond de haken in de onderzijde van het apparaat te wikkelen.



Model 5KTT890
Broodrooster voor 4 sneetjes



Model 5KTT780
Broodrooster voor 2 sneetjes

⚠ WAARSCHUWING



Gevaar voor elektrische schokken.

Gebruik enkel een geaard stopcontact.

De aardingspin niet verwijderen.

Gebruik geen adapter.

Gebruik geen verlengsnoer.

Het niet-naleven van deze veiligheidsvoorschriften kan een elektrische schok, alsook zware en zelfs dodelijke verwondingen als gevolg hebben.

2. Steek de stekker van de broodrooster in een geaard stopcontact. Wanneer de broodrooster aangesloten is, hoort u een geluidssignaal.
3. Steek het brood dat u wil roosteren in de sleuven. Indien u slechts 1 of 2 sneetjes wil roosteren, kunt u eender welk paar sleuven of individuele sleuf gebruiken.
4. Met de ronde knop kunt u de bruiningstand kiezen. Draai de knop naar rechts voor een donker bruiningresultaat en naar links voor een licht geroosterd sneetje brood. Gebruik de intensiteit 1-3 voor een licht geroosterde toast, 4-6 voor een middenbruine toast en 7-9 voor een donkere.

Het gebruik van de Artisan™ broodroosters

5. Duw de lifthendel zo ver mogelijk naar beneden, zet vervolgens de "O/I"-knop op "I". De knop zal terug naar zijn oorspronkelijke stand springen en het lampje gaat branden, wanneer het bruiningsproces gestart is.



OPMERKING: De broodrooster zal automatisch uitgeschakeld worden, indien de "O/I"-knop vijftien seconden lang ingedrukt blijft.

6. Wanneer de toast klaar is, klinkt er een geluidssignaal en het lampje dooft. De toast blijft in de warme sleuf totdat de lifthendel naar boven gebracht wordt.

Het roosterproces controleren:

Om tijdens het toastproces de bruiningsgraad te controleren, doet u de lifthendel naar boven. Dit zal het toastproces niet beëindigen, waardoor u gewoon het brood terug naar beneden kunt doen voor een bruinere toast. Indien u de toast uit de broodrooster haalt voordat het toastproces afgelopen is, mag u niet vergeten om de cyclus te onderbreken door de "O/I"-knop op de "O" stand te zetten. Indien u dit vergeten bent, zal de broodrooster zich automatisch uitschakelen bij het beëindigen van de ingestelde cyclusduur.

OPMERKING: De broodrooster laten werken zonder brood, zal het toestel niet schaden.

Het roosterproces onderbreken:

U kan op eender welk moment de toastcyclus onderbreken. Zet de "O/I"-knop op "O", en vervolgens zal het lampje uitgaan. De toastcyclus is gestopt.

Toast-Tips

1. Afhankelijk van de broodsoort en de vochtigheidsgraad, kan er een andere bruiningsgraad vereist worden. Brood van een dagje oud zal bijvoorbeeld sneller bruinen dan vers brood, en zal ook een lichtere bruiningsintensiteit vereisen. Bagels en muffins hebben doorgaans een donkerdere bruiningsintensiteit nodig, dit o.w.v. hun vaste structuur en dichtheid.



2. Voor een optimaal resultaat roostert u één broodsoort en -dikte per sleuvenpaar.

Het gebruik van de optionele croque monsieur-klemmen

Croque monsieur-klemmen Model 5KTSR

Met deze croque monsieur-klemmen kunt u snel en gemakkelijk croque monsieurs maken.



Gebruiksaanwijzing:

1. Open de klemmen.
2. Plaats één kant van de croque tegen de onderkant van de klem.
3. Doe de klem terug dicht zodat de croque geklemd zit.



4. Druk de lifthendel zo ver mogelijk naar beneden en steek de klem in de sleuf.
5. Selecteer een bruiningsgraad en zet de "0/1"-knop even op "1".
6. Verwijder, nadat de roostercyclus afgelopen is, de klemmen uit de broodrooster. Opgelet: de klemmen zijn heet nadat ze uit de broodrooster komen.
7. Haal de croques uit de klemmen. Gebruik hiervoor een spatel of een tang.

Croque-tips

- Maak de croques niet te dik. U kunt het best dun gesneden ingrediënten zoals ham, kalkoen en kaas, gebruiken.
- Smeer een beetje boter langs de buitenkant van de croque (en niet op de binnenkant van het brood). Indien u een beetje boter smeert op de buitenkant van de croque, vertraagt de bruining van de boterham en kan de vulling opwarmen.

Het gebruik van het optionele opwarmrek

Opwarmrek

Model 5KTBW2 – 2 sneetjes brood
Model 5KTBW4 – 4 sneetjes brood

Met dit handige opwarmrek kunt u gemakkelijk broodjes opwarmen.

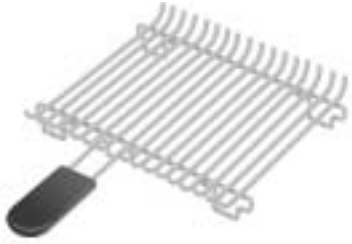

Gebruiksaanwijzing:

1. Duw de lifthendel(s) zo ver mogelijk naar beneden. Plaats het opwarmrekje bovenop de broodrooster. Opgelet: de verwarmingselementen aan de onderkant van het rekje moeten perfect in de sleuven van de broodrooster passen.

2. Plaats de broodjes op het rekje, selecteer de bruiningsgraad en zet de "O/I"-knop op "I". Let op: het opwarmrekje is heet nadat de roostercyclus afgelopen is.

Onderhoud en reiniging

1. Haal altijd eerst de stekker uit het stopcontact en laat het apparaat afkoelen.
2. Verwijder kruimels uit het apparaat door de kruimellade uit het apparaat te trekken (de 5KTT890 heeft twee lades, één voor elk sleuvenpaar). Het is aanbevolen om de kruimellade na elk gebruik te legen. Opgelet: de lade is heet nadat de roostercyclus afgelopen is.

OPMERKING: Wanneer u de hendel van de kruimellade naar boven duwt, wordt de lade vastgezet, zodat deze er niet uit genomen kan worden. Trek daarom altijd de lade uit de broodrooster, zonder de hendel naar boven te bewegen.

De kruimellade kunt u reinigen in de besteklade van de vaatwasser, of met de hand. Indien u de lade met de hand

afwast, moet deze goed afgespoeld en afgedroogd worden.

Steek de kruimellade steeds volledig in de broosrooster. Gebruik voor een optimaal resultaat de broodrooster niet zonder de juist geplaatste kruimellade.

3. De optionele croque monsieur-klemmen en het opwarmrekje kunnen in de besteklade van de vaatwasser of met de hand afgewassen worden. Indien u deze onderdelen met de hand wast, moeten deze goed afgespoeld en afgedroogd worden.
4. Reinig de broodrooster met een zachte, vochtige doek. Gebruik geen schuurmiddelen, schuursponsjes of andere schoonmaakproducten. Dompel het apparaat nooit in water.
5. KitchenAid raadt het gebruik van een beschermhoes af.

Garantie van de broodroosters geldig in Europa, Azië, het Midden-Oosten, Afrika en Australië

Garantieperiode geldig in Europa en Australië:	KitchenAid vergoedt bij de:	KitchenAid vergoedt niet bij:
<p>TWEE JAAR VOLLEDIGE GARANTIE vanaf de aankoopdatum..</p> <p>In de andere regio's: ÉÉN JAAR VOLLEDIGE GARANTIE vanaf de aankoopdatum.</p>	<p>Vervanging van onderdelen en arbeidsloon voor de reparatie van defecten in materiaal of werkmanschap. Service mag enkel worden verleend door een erkend KitchenAid service agent.</p>	<p>Schade die het gevolg is van een ongeluk, wijzigingen, ruwe behandeling, verkeerd gebruik of installatie en gebruik dat niet overeenstemt met de plaatselijke elektrische voorschriften.</p>

KITCHENAID IS NIET AANSPRAKELIJK VOOR INCIDENTELE NOCH DAARUIT VOORTVLOEIENDE SCHADE.

Dienst na-verkoop/service

⚠ WAARSCHUWING



Gevaar voor elektrische schokken.

De netstekker uittrekken alvorens aan het apparaat te werken.

Zo niet kan dit de dood of elektrische schokken tot gevolg hebben.

Alle service moet plaatselijk gebeuren door een erkend KitchenAid-dienst na-verkoop. Neem contact op met uw verkooppunt, die u mogelijk verwijst naar de dichtstbijzijnde erkende KitchenAid-servicewerkplaats.

In Nederland:

Micave B.V.
Schimminck 10 a
NL-5301 KR ZALTBOMMEL
Tel.: +31 (0) 418 54 05 05

In België:

Gebroeders Nijs
Mechelsesteenweg 56
B-2840 RUMST
Tel.: +32 15 30 67 60

In Nederland:

Micave B.V.
Schimminck 10 a
NL-5301 KR ZALTBOMMEL
Tel.: +31 (0) 418 54 05 05

www.KitchenAid.com

In België:

Oproepnummer: 00800 38104026
Adres: KitchenAid Europa, Inc.
Postbus 19
B-2018 ANTWERPEN 11

www.KitchenAid.com



FOR THE WAY IT'S MADE.™

® Geregistreerd handelsmerk /™ Handelsmerk van KitchenAid, U.S.A.
© 2004. Alle rechten voorbehouden.

De specificaties kunnen zonder voorafgaande kennisgeving worden gewijzigd.

KitchenAid®

ARTISAN™ BROODROOSTERS
GIDS VOOR HET BESTE RESULTAAT

ARTISAN™ TOASTERS
GUIDE TO EXPERT RESULTS

GRILLE-PAIN ARTISAN™
GUIDE DU CONNAISSEUR

ARTISAN™ TOASTER
ANLEITUNG FÜR PROFI-ERGNISSE

TOSTAPANE ARTISAN™
GUIDA AI RISULTATI EXPERT

TOSTADORAS ARTISAN™
GUÍA PARA CONSEGUIR RESULTADOS PROFESIONALES

ARTISAN™ BRÖDROSTAR
GUIDE FÖR BÄSTA RESULTAT

ARTISAN™-BRØDRISTERE
OPPNÁ BEST MULIG RESULTATER

ARTISAN™-LEIVÄNPAAHTIMET
OPAS PARHAISIIN TULOSSIIN

ARTISAN™ BRØDRISTERE
VEJLEDNING FOR EKSPERT-RESULTATER

TORRADEIRAS ARTISAN™
GUIA PARA RESULTADOS PROFISSIONAIS

ARTISAN™ BRAUÐRIST
LEIÐBEININGAR UM RÉTTA NOTKUN

ΦΡΥΓΑΝΙΕΡΕΣ ARTISAN™
Οδηγίες χρήσης για τέλεια αποτελέσματα



Model 5KTT890
4-slice Toaster



Model 5KTT780
2-slice Toaster

Table of Contents

Important Safeguards.....	3
Electrical Requirements.....	4
Troubleshooting Problems	4
Models 5KTT890 & 5KTT780	5
Using the Artisan™ Toasters	6
Before First Use.....	6
Dual Controls of the 5KTT890.....	6
Toaster Operation	6
Checking the Toaster Progress.....	7
Canceling the Toaster Cycle.....	7
Toasting Tips.....	8
Using the Optional Sandwich Rack	8
Using the Optional Bun Warmer.....	9
Care & Cleaning.....	9
Toaster Warranty for Europe, Asia, Middle East, Africa and Australia	10
Service Centers	10
Customer Service	11

Your safety and the safety of others are very important.

We have provided many important safety messages in this manual and on your appliance. Always read and obey all safety messages.



This is the safety alert symbol.

This symbol alerts you to potential hazards that can kill or hurt you and others.

All safety messages will follow the safety alert symbol and either the word "DANGER" or "WARNING." These words mean:

! DANGER

You can be killed or seriously injured if you don't immediately follow instructions.

! WARNING

You can be killed or seriously injured if you don't follow instructions.

All safety messages will tell you what the potential hazard is, tell you how to reduce the chance of injury, and tell you what can happen if the instructions are not followed.

IMPORTANT SAFEGUARDS

When using electrical appliances, basic safety precautions should always be followed, including the following:

1. Read all instructions.
2. Do not touch hot surfaces. Use handles or knobs.
3. To protect against electrical shock, do not immerse cord, plugs, or Toaster in water or other liquids.
4. Close supervision is necessary when any appliance is used by or near children.
5. Unplug Toaster from outlet when not in use and before cleaning. Allow to cool before putting on or taking off parts.
6. Do not operate any appliance with a damaged cord or plug, or after the appliance malfunctions or has been damaged in any manner. Return appliance to the nearest authorized service facility for examination, repair, or adjustment.
7. The use of accessory attachments not recommended by the appliance manufacturer may cause injuries.
8. Do not use outdoors.
9. Do not let cord hang over edge of table or counter, or touch hot surfaces.
10. Do not place on or near a hot gas or electric burner, or in a heated oven.
11. To disconnect, turn any control to "O", then remove plug from outlet.
12. Do not use appliance for other than intended use.
13. Oversize foods, metal foil packages, or utensils must not be inserted in Toaster as they may involve a risk of fire or electric shock.
14. A fire may occur if Toaster is covered or touching flammable material, including curtains, draperies, walls and the like, when in operation.
15. Do not attempt to dislodge food when Toaster is plugged in.
16. The appliance is not intended for use by young children or infirm persons without supervision.
17. Young children should be supervised to ensure that they do not play with the appliance.

English

SAVE THESE INSTRUCTIONS

Electrical Requirements

Volts: 220–240 Volts A.C.
Hertz: 50/60 Hz

NOTE: To reduce the risk of electrical shock, the plug will fit in an outlet only one way. If the plug does not fit in the outlet, contact a qualified electrician. Do not modify the plug in any way.

Do not use an extension cord. If the power supply cord is too short, have a qualified electrician or serviceman install an outlet near the appliance.

⚠ WARNING



Electrical Shock Hazard

Plug into a grounded outlet.

Do not remove ground prong.

Do not use an adapter.

Do not use an extension cord.

Failure to follow these instructions can result in death, fire or electrical shock.

Troubleshooting Problems

The toaster may emit a pungent odor or light smoke the first time you use it. This is a normal result of the manufacturing process. The odor or smoke is harmless and will dissipate quickly.

If the function light remains dark and the toaster fails to heat when the “O/I” Switch is turned to “I”:

Check to see if the toaster is plugged in; if it is, unplug the toaster, then plug it back in again. A tone will sound when the toaster is plugged into a live electrical outlet. If no tone sounds, check the electrical circuit the toaster is connected to – is a fuse blown or a circuit-breaker tripped in your home? If the problem cannot be corrected, see the KitchenAid Warranty on page 10 for service information.*

If you have difficulty removing the crumb tray:

Lifting the crumb tray handle locks the crumb tray inside the toaster, preventing removal. Always pull the crumb tray straight from the toaster without lifting the handle.

If the function light next to the “O/I” Switch flashes:

A flashing function light signals a fault in the toaster electronics. Unplug the toaster and refer to the KitchenAid Warranty on page 10 for service information.*

*Do not return the Toaster to the retailer – they do not provide service.

Models 5KTT890 & 5KTT780



Model 5KTT890
4-slice Toaster



Model 5KTT780
2-slice Toaster

English

Using the Artisan™ Toasters

Before First Use:

Before using your toaster, check the slots and remove any packing or printed material that may have fallen inside during shipping or handling.

The toaster may emit a pungent odor or light smoke the first time you use it. This is a normal result of the manufacturing process. The odor or smoke is harmless and will dissipate quickly.

Dual Controls of the 5KTT890:

The 4-slice 5KTT890 toaster has separate controls for each pair of toasting slots, so you can prepare toast for different tastes – or toast different breads – simultaneously. Follow the same operating steps regardless of which slot pair you are using.

Toaster Operation:

1. Shorten the cord, if necessary, by wrapping it under the base.

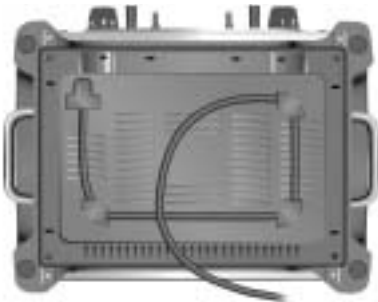

Model 5KTT890
4-slice Toaster



Model 5KTT780
2-slice Toaster

⚠ WARNING



Electrical Shock Hazard

Plug into a grounded outlet.

Do not remove ground prong.

Do not use an adapter.

Do not use an extension cord.

Failure to follow these instructions can result in death, fire or electrical shock.

2. Plug toaster cord into a grounded electrical outlet. A tone will sound when the toaster is connected.
3. Insert bread or other food to be toasted into the slots. If you have only 1 or 2 slices to toast, it makes no difference which pair of slots, or individual slot, you use.
4. Turn the Shade Dial to select the degree of darkness you want. Rotate the Shade Dial clockwise for darker toast, counter-clockwise for lighter. Shade settings 1-3 are light, 4-6 are medium, and 7-9 are dark.

Using the Artisan™ Toasters

5. Push the lift lever down until the bread is lowered as far as possible, then turn the "O/I" Switch momentarily to the "I" position. The switch will spring back to the middle position and the function light will glow, indicating the toasting cycle has started.



NOTE: Toaster will automatically shut off if the "O/I" Switch is held in the "I" position more than 15 seconds.

6. When the toasting cycle is complete, a tone will sound and the function light will stop glowing. The toast will remain in the warm toasting cavity until the lift lever is raised.



Checking the Toaster Progress:

To check the progress of your toast during a toasting cycle, raise the manual lift lever. Raising the lift lever will not cancel the toasting cycle, enabling you to simply lower the bread if additional browning is required. If you remove the bread before a toasting cycle is complete, don't forget to cancel the cycle by turning the "O/I" Switch momentarily to the "O" position. If you forget to cancel the cycle, the toaster will automatically shut off at the end of the cycle time.

NOTE: Operating the toaster without bread will not harm the toaster.

Canceling the Toaster Cycle:

To cancel the toasting cycle at anytime, turn the "O/I" Switch momentarily to the "O" position. The function light will stop glowing and the toasting cycle will end.

English

Toasting Tips

1. Different types of bread and their moisture levels may require different shade settings. For example, dry bread will brown more rapidly than moist bread and will require a lighter setting. Bagels and English muffins usually require higher shade settings due to their firm texture and high density.



2. For best results, toast only one bread type and thickness at a time in a given pair of toasting slots.

Using the Optional Sandwich Rack

Sandwich Rack Model 5KTSR

The sandwich rack is the perfect way to toast sandwiches quickly and easily.



To use:

1. Open the rack by spreading the handles apart.
2. Place one edge of the sandwich against the bottom channel of the rack.
3. Press the sandwich rack handles together to grip the sandwich.



4. Lower the toaster lift lever as far as possible and insert the sandwich rack into the slot.
5. Select a shade level and turn the "O/I" Switch momentarily to the "I" position to begin toasting.
6. Remove sandwich rack when toasting is complete. Remember: the rack will be hot immediately following a toasting cycle.
7. Remove the sandwich from the rack. You may want to use a spatula or tongs when doing so.

Sandwich Toasting Tips

- Do not overfill the sandwich. Thinly sliced ingredients – like ham, turkey, and cheese – work best.
- Lightly butter the outside of the sandwich bread – do not butter the side which faces the filling. Buttering the outside of the bread slows browning and helps warm the filling.

Using the Optional Bun Warmer

Bun Warmer

Model 5KTBW2 – 2-slice

Model 5KTBW4 – 4-slice

Conveniently warm buns on the top of your toaster with the bun warmer accessory.

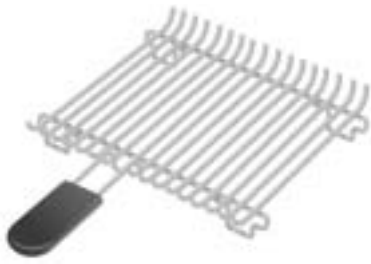

English

To use:

1. Lower the toaster lift lever or levers as far as possible. Place bun warmer on top of the toaster, making sure the formed wire loops on the bottom of the warmer fit into the toaster slots.
2. Place buns on top of the warmer, select a shade level, and turn the "O/I" Switch momentarily to the "I" position to begin warming. Remember: the bun warmer will be hot immediately following a toasting cycle.

Care and Cleaning

1. Always unplug the toaster and let it cool before cleaning.
 2. Slide out the crumb tray (the 5KTT890 has two trays, one for each pair of slots) and shake the crumbs into a waste container. It is recommended that the crumb tray be emptied after each use. Remember: the tray will be hot immediately following a toasting cycle.
 3. The optional sandwich rack and bun warmer accessories can be washed in the top rack of a dishwasher, or by hand in warm soapy water. If hand washing, be sure to rinse the accessory and dry it thoroughly with a soft cloth.
 4. Wipe the toaster with a soft, damp cotton cloth. Do not use abrasive cleansers, scrubbers, or liquid cleaning products. Do not immerse the toaster in water.
 5. KitchenAid does not recommend the use of a toaster cover.
- NOTE:** Lifting the crumb tray handle locks the crumb tray inside the toaster, preventing removal. Always pull the crumb tray straight from the toaster without lifting the handle.
- The crumb tray can be washed in the top rack of a dishwasher, or by hand in warm soapy water. If hand washing, be sure to rinse the tray and dry it thoroughly with a soft cloth.

Toaster Warranty for Europe, Asia, Middle East, Africa and Australia

Length of Warranty: Europe & Australia:	KitchenAid Will Pay For :	KitchenAid Will Not Pay For :
<p>Two Year Full Warranty from date of purchase.</p> <p>Other: One Year Full Warranty from date of purchase.</p>	<p>Replacement parts and repair labor costs to correct defects in materials or workmanship. Service must be provided by an Authorized KitchenAid Service Center.</p>	<p>Damage resulting from accident, alteration, misuse or abuse.</p>

KITCHENAID DOES NOT ASSUME ANY RESPONSIBILITY FOR INCIDENTAL OR CONSEQUENTIAL DAMAGES.

Service Centers

⚠ WARNING



Electrical Shock Hazard
Unplug before servicing.
Failure to do so can result in death or electrical shock.

All service should be handled locally by an authorized KitchenAid Service Center. Contact the dealer from whom the unit was purchased to obtain the name of the nearest authorized KitchenAid service facility.

In the UK.:

Call 0845 6011 287

In Ireland:

M.X. ELECTRIC
Service Department
25 Alymer Crescent
Kilcock, CO.KILDARE
Call: 1 6792398/87 2581574
Fax: 1 6284368

In Australia:

Call 1800 990 990

In New Zealand:

Call 0800 881 200

Customer Service

In U.K. & Ireland: Call 00800 38104026

Address: KitchenAid Europa, Inc.
PO BOX 19
B-2018 ANTWERP 11
BELGIUM

www.KitchenAid.com

English

KitchenAid Europa, Inc.
Nijverheidslaan 3 Box 5
B-1853 Strombeek-Bever
BELGIUM



FOR THE WAY IT'S MADE.™

® Registered Trademark/™ Trademark of KitchenAid, U.S.A.
© 2004. All rights reserved.

Specifications subject to change without notice.

KitchenAid®

ARTISAN™ BROODROOSTERS
GIDS VOOR HET BESTE RESULTAAT

ARTISAN™ TOASTERS
GUIDE TO EXPERT RESULTS

GRILLE-PAIN ARTISAN™
GUIDE DU CONNAISSEUR

ARTISAN™ TOASTER
ANLEITUNG FÜR PROFI-ERGNISSE

TOSTAPANE ARTISAN™
GUIDA AI RISULTATI EXPERT

TOSTADORAS ARTISAN™
GUÍA PARA CONSEGUIR RESULTADOS PROFESIONALES

ARTISAN™ BRÖDROSTAR
GUIDE FÖR BÄSTA RESULTAT

ARTISAN™-BRØDRISTERE
OPPNÁ BEST MULIG RESULTATER

ARTISAN™-LEIVÄNPAAHTIMET
OPAS PARHAISIIN TULOSSIIN

ARTISAN™ BRØDRISTERE
VEJLEDNING FOR EKSPERT-RESULTATER

TORRADEIRAS ARTISAN™
GUIA PARA RESULTADOS PROFISSIONAIS

ARTISAN™ BRAUÐRIST
LEIÐBEININGAR UM RÉTTA NOTKUN

ΦΡΥΓΑΝΙΕΡΕΣ ARTISAN™
Οδηγίες χρήσης για τέλεια αποτελέσματα



Modèle 5KTT890
Grille-pain 4 tranches



Modèle 5KTT780
Grille-pain 2 tranches

TABLE DES MATIÈRES

Consignes de sécurité importantes.....	3
Alimentation.....	4
Dépannage.....	4
Modèles 5KTT890 & 5KTT780	5
Utilisation des grille-pain	6
Avant la première utilisation.....	6
Commandes doubles du 5KTT890	6
Fonctionnement du grille-pain	6
Contrôle du brunissement du pain.....	7
Annulation du cycle de brunissement.....	7
Conseils de brunissement	8
L'utilisation du porte-sandwich en option	8
L'utilisation du chauffe-viennoiseries en option	9
Soin et nettoyage	9
La garantie sur les grille-pain valable en Europe, en Asie, au Moyen-Orient, en Afrique et en Australie	10
Service après-vente	10
Centre de services.....	11

Votre sécurité et celle d'autrui sont très importantes.

De nombreuses consignes de sécurité très importantes sont fournies dans ce manuel et sur votre appareil. Lisez et respectez toujours ces consignes.



Ceci est le pictogramme d'avertissement de sécurité.

Il vous avertit des risques potentiels pouvant causer des blessures, voire la mort, de l'utilisateur et des personnes à proximité.

Toutes les consignes de sécurité seront précédées du pictogramme d'avertissement de sécurité ainsi que des termes "DANGER" ou "AVERTISSEMENT". Ces mots signifient :

⚠ DANGER

Vous risquez des blessures graves ou la mort si vous ne respectez pas immédiatement les consignes.

⚠ AVERTISSEMENT

Vous risquez des blessures graves ou la mort si vous ne respectez pas les consignes.

Toutes les consignes de sécurité vous indiqueront quel est le danger potentiel, comment réduire le risque de blessure et quelles sont les conséquences si vous ne les respectez pas.

CONSIGNES DE SÉCURITÉ IMPORTANTES

Lorsque vous utilisez des appareils électriques, des consignes de sécurité élémentaires suivantes doivent être respectées :

1. Lire toutes les instructions.
2. Ne pas toucher les surfaces brûlantes. Utilisez les poignées ou les boutons.
3. Pour éviter tout choc électrique, ne pas immerger les cordons, les prises ou les appareils dans l'eau ou tout autre liquide.
4. Une étroite surveillance est indispensable lorsque l'appareil est utilisé par/ou à proximité des enfants.
5. Retirer la prise du grille-pain lorsqu'il n'est pas utilisé. Laisser l'appareil refroidir avant de retirer ou d'ajouter des éléments.
6. Ne pas utiliser un appareil dont le cordon ou la prise est endommagé(e), après un mauvais fonctionnement ou suite à un dommage quel qu'il soit. Renvoyer l'appareil au service technique agréé le plus proche pour vérification, réparation ou réglage.
7. L'utilisation d'accessoires non recommandés par le fabricant peut causer des blessures.
8. Ne pas utiliser à l'extérieur.
9. Ne pas laisser le cordon pendre à côté de la table ou du comptoir, ou être en contact avec des surfaces brûlantes.
10. Ne pas placer au-dessus ou à côté d'un brûleur à gaz ou d'une taque électrique, ou dans un four allumé.
11. Ne pas enlever la fiche de la prise avant d'avoir désactivé toutes les commandes.
12. Ne pas utiliser l'appareil pour des applications non prévues.
13. Des denrées alimentaires surdimensionnées, les conditionnements en feuille métallique ou des ustensiles ne peuvent être insérés dans le grille-pain, car ils peuvent causer un incendie ou un choc électrique.
14. Un incendie peut se déclarer si le grille-pain se situe sous ou est en contact avec un matériau inflammable, tel que des rideaux, tentures, murs ou autre, lorsqu'il fonctionne.
15. Ne pas essayer de détacher des denrées alimentaires lorsque le grille-pain est branché.

Français

CONSERVEZ CES INSTRUCTIONS

Alimentation

Tension : 220–240 Volts C.A.
Fréquence : 50/60 Hz

NOTE: Pour réduire le risque de choc électrique, la fiche ne pourra être insérée dans la prise que d'une seule façon. Si la fiche ne peut être correctement insérée, contactez un électricien qualifié. Ne modifiez pas la fiche de quelque manière que ce soit.

N'utilisez pas de rallonge électrique. Si le cordon d'alimentation est trop court, faites installer une prise près de l'appareil par un électricien ou un technicien qualifié.

⚠️ AVERTISSEMENT



Risque de choc électrique

Brancher dans une prise mise à la terre.

Ne pas retirer la broche de mise à la terre.

Ne pas utiliser d'adaptateur.

Ne pas utiliser de rallonge électrique.

Le non-respect de ces consignes peut causer la mort, un choc électrique ou un incendie.

Dépannage

Il se peut que le grille-pain dégage une odeur piquante lors de la première utilisation. Il s'agit d'une conséquence normale du processus de fabrication. L'odeur et/ou la fumée sont sans danger et se dissiperont rapidement.

Si le témoin de fonctionnement reste éteint et que le grille-pain ne chauffe pas lorsque le commutateur "O/I" est placé en position "I" :

Vérifiez que le grille-pain est branché ; s'il est débranché, remettez la fiche dans la prise. Une tonalité retentit lorsque le grille-pain est branché dans une prise secteur. Si aucune tonalité ne retentit, contrôlez le circuit électrique auquel le grille-pain est raccordé ; un fusible est-il grillé ou un disjoncteur est-il déclenché? Si le problème ne peut

être résolu, reportez-vous à la Garantie KitchenAid en page 10 pour les informations de service après-vente.*

Si vous éprouvez des difficultés à retirer le ramasse-miettes :

Relevez la poignée du ramasse-miettes pour le verrouiller dans le grille-pain et empêcher son extraction. Tirez toujours le ramasse-miettes horizontalement au grille-pain sans lever sa poignée.

Si le témoin de fonctionnement à côté du commutateur "O/I" clignote :

Le témoin de fonctionnement qui clignote signifie une défaillance du système électronique du grille-pain. Débranchez le grille-pain et reportez-vous à la Garantie KitchenAid en page 10 pour les informations de service après-vente.*

*Ne renvoyez pas le grille-pain au détaillant – il n'assure pas le service après-vente.

Modèles 5KTT890 & 5KTT780



Modèle 5KTT890
Grille-pain 4 tranches



Modèle 5KTT780
Grille-pain 2 tranches

Français

Utilisation des grille-pain Artisan™

Avant la première utilisation :

Avant d'utiliser votre grille-pain, vérifiez les encoches et retirez toute garniture ou document pouvant s'y être introduit au cours de l'expédition ou de la manutention.

Il se peut que le grille-pain produise une odeur piquante lors de la première utilisation. Il s'agit d'une conséquence normale du processus de fabrication. L'odeur et/ou la fumée sont sans danger et se dissiperont rapidement.

Commandes doubles du 5KTT890 :

Le grille-pain 5KTT890 4 tranches possède des commandes séparées pour chaque paire d'encoches de brunissement, de sorte que vous pouvez griller pour obtenir des saveurs différentes ou différents pains simultanément. Respectez la même procédure quelle que soit la paire d'encoches utilisée.

Fonctionnement du grille-pain :

1. Raccourcissez le cordon, si nécessaire en l'enroulant sous la base.



Modèle 5KTT890
Grille-pain 4 tranches



Modèle 5KTT780
Grille-pain 2 tranches

⚠️ AVERTISSEMENT



Risque de choc électrique

Brancher dans une prise mise à la terre.

Ne pas retirer la broche de mise à la terre.

Ne pas utiliser d'adaptateur.

Ne pas utiliser de rallonge électrique.

Le non-respect de ces consignes peut causer la mort, un choc électrique ou un incendie.

2. Branchez le cordon du grille-pain dans une prise mise à la terre. Une tonalité retentit lorsque le grille-pain est connecté.
3. Insérez le pain ou toute autre denrée alimentaire à griller dans les encoches. Si vous n'avez qu'une ou deux tranches à griller, peu importe la paire d'encoches ou l'encoche individuelle utilisée.
4. Tournez le bouton pour régler le brunissement souhaité. Tournez le bouton dans le sens des aiguilles d'une montre pour augmenter le brunissement ou dans le sens inverse pour le diminuer. Les réglages 1-3 sont modérés, 4-6 moyens et 7-9 élevés.

Utilisation des grille-pain Artisan™

5. Poussez le levier vers le bas pour abaisser le pain le plus bas possible, puis tournez le commutateur "O/I" en position "I". Le commutateur reviendra en position centrale et le témoin de fonctionnement s'allumera, indiquant que le cycle de brunissement a commencé.



NOTE : Le grille-pain s'éteindra automatiquement si le commutateur "O/I" est maintenu en position "I" pendant plus de 15 secondes.

6. Lorsque le cycle de brunissement est terminé, une tonalité retentit et le témoin de fonctionnement s'éteint. Le pain grillé restera dans l'encoche jusqu'à ce que le levier soit relevé.



Contrôle du brunissement du pain :

Pour contrôler la progression du processus de brunissement pendant un cycle, relevez le levier. Cette opération n'annule pas le cycle de brunissement et vous permet de descendre simplement le pain si vous souhaitez augmenter le brunissement. Si vous retirez le pain avant la fin du cycle, n'oubliez pas d'annuler le cycle en tournant momentanément le commutateur "O/I" en position "O". Si vous oubliez d'annuler le cycle, le grille-pain s'éteindra automatiquement une fois le temps du cycle écoulé.

NOTE : L'utilisation du grille-pain sans pain n'endommagera pas l'appareil.

Annulation du cycle de brunissement :

Pour annuler le cycle de brunissement à tout moment, tournez momentanément le commutateur "O/I" en position "O". Le témoin de fonctionnement s'éteindra et le cycle de brunissement s'arrêtera.

Français

Conseils de brunissement

1. Des pains de types et de degrés d'humidité différents peuvent nécessiter des réglages de brunissement différents. Par exemple, le pain sec brunira plus rapidement que le pain humide et nécessitera un réglage plus modéré. Les bagels et les muffins nécessitent généralement un réglage de brunissement supérieur en raison de leur texture ferme et de leur densité élevée.



2. Pour un meilleur résultat, grillez uniquement un même type et une même épaisseur de pain dans une paire d'encoches donnée.

L'utilisation du porte-sandwich en option

Porte-sandwich Modèle 5KTSR

Le porte-sandwich constitue le moyen idéal pour griller rapidement et aisément des sandwiches.



Mode d'emploi :

1. Ouvrez le porte-sandwich en écartant les poignées.
2. Déposez un bord du sandwich sur le fond de l'accessoire.
3. Pressez les poignées du porte-sandwich l'une contre l'autre pour saisir le sandwich.



4. Abaissez le levier du grille-pain au maximum et insérez le porte-sandwich dans l'encoche.
5. Sélectionnez un degré de brunissement et tournez momentanément le commutateur "0/1" en position "1" pour commencer le brunissement.
6. Retirez le porte-sandwich lorsque le processus est terminé. Attention : l'accessoire sera brûlant immédiatement après un cycle de brunissement.
7. Retirez le sandwich de l'accessoire. Vous pouvez éventuellement utiliser une spatule ou des pinces.

Conseils de brunissement de sandwiches

- Ne garnissez pas exagérément votre sandwich. Les ingrédients finement tranchés – comme le jambon, la dinde et le fromage – conviennent idéalement.
- Beurrez légèrement l'extérieur du sandwich – ne beurrez pas la face en contact avec la garniture. Beurrer l'extérieur du pain ralentit le brunissement et permet de mieux chauffer la garniture.

L'utilisation du chauffe-viennoiseries en option

Chauffe-viennoiseries

Modèle 5KTBW2 – 2 tranches

Modèle 5KTBW4 – 4 tranches

Réchauffez de façon pratique les petits pains au-dessus de votre grille-pain à l'aide du chauffe-viennoiseries.

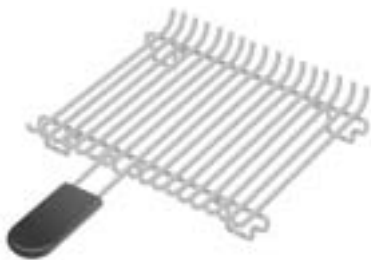

Mode d'emploi :

1. Abaissez le ou les leviers du grille-pain au maximum. Placez le chauffe-viennoiseries sur le dessus du grille-pain, en veillant à ce que les serpentins sous l'accessoire entrent dans les encoches du grille-pain.
2. Placez les petits pains au-dessus du chauffe-viennoiseries, sélectionnez un degré de brunissement et tournez momentanément le commutateur "O/I" en position "I" pour commencer à les réchauffer. Attention : le chauffe-viennoiseries sera brûlant immédiatement après un cycle de brunissement.

Soin et nettoyage

1. Débranchez toujours le grille-pain et laissez-le refroidir avant de le nettoyer.
 2. Sortez le ramasse-miettes (le 5KTT890 est doté de deux ramasse-miettes, un pour chaque paire d'encoches) et videz les miettes dans une poubelle. Nous vous conseillons vivement de nettoyer le ramasse-miettes après chaque utilisation. Attention : le ramasse-miettes sera brûlant immédiatement après un cycle de brunissement.
- NOTE :** Levez la poignée du ramasse-miettes pour le verrouiller dans le grille-pain et empêcher son extraction. Tirez toujours le ramasse-miettes horizontalement au grille-pain sans lever sa poignée. Le ramasse-miettes peut être lavé dans le panier supérieur du lave-vaisselle ou à la main dans de l'eau savonneuse chaude. Si vous le lavez à la main, veillez à le rincer correctement et à le sécher avec un linge doux.
3. Le porte-sandwich et le chauffe-viennoiseries en option peuvent être lavés dans le panier supérieur du lave-vaisselle ou à la main dans de l'eau savonneuse chaude. Si vous les lavez à la main, veillez à les rincer correctement et à les sécher avec un linge doux.
 4. Essayez le grille-pain avec un linge en coton doux. N'utilisez pas de détergents, tampons à récurer ou liquides de nettoyage abrasifs. N'immergez pas le grille-pain dans l'eau.
 5. KitchenAid déconseille l'utilisation d'une housse pour grille-pain.

La garantie sur les grille-pain valable en Europe, en Asie, au Moyen-Orient, en Afrique et en Australie

Durée de la garantie valable pour l'Europe et l'Australie	Frais couverts par KitchenAid:	Frais non couverts par KitchenAid:
<p>DEUX ANS DE GARANTIE COMPLÈTE à compter de la date d'achat.</p> <p>Autres régions: UN AN DE GARANTIE COMPLÈTE à compter de la date d'achat.</p>	<p>Le transport, pièces et main-d'oeuvre pour réparer les défauts de fabrication. La réparation doit être effectuée par un centre de service après-vente KitchenAid agréé.</p>	<p>Les réparations suites à un accident, une modification, une utilisation incorrecte, ou non-conformité avec le code électrique local.</p>

KITCHENAID N'ASSUME AUCUNE RESPONSABILITÉ POUR LES DOMMAGES INDIRECTS!

Service après-vente

AVERTISSEMENT



Risque d'électrocution
Débranchez l'appareil avant l'entretien.
Le non-respect de ces instructions peut entraîner des blessures mortelles, un incendie ou une électrocution.

Toutes les opérations d'entretien doivent être effectuées localement par un centre de service après-vente agréé par KitchenAid. Veuillez contacter votre revendeur pour connaître les coordonnées du centre de service après-vente agréé KitchenAid le plus proche.

France :

À Paris uniquement :
 LAVAFRANCE
 36-38 Rue le Marois
 F-75016 Paris
 Tél. : 01 46 51 96 25

Dans le reste de la France :

Pour obtenir l'intervention du service après-vente en dehors de Paris, consultez votre revendeur KitchenAid local ou le magasin où vous avez acheté l'appareil.

Centre de services

Numéro d'appel : 00800 38104026

Adresse courrier : KitchenAid Europa, Inc.
Boîte Postale 19
B-2018 ANVERS (ANTWERPEN) 11
BELGIQUE

www.KitchenAid.com

Français



FOR THE WAY IT'S MADE.®

® Marque déposée / TM marque déposée de KitchenAid, Etats-Unis
© 2004. Tous droits réservés.

Les spécifications de l'appareil peuvent faire l'objet de modifications
sans avis préalable.

KitchenAid®

ARTISAN™ BROODROOSTERS
GIDS VOOR HET BESTE RESULTAAT

ARTISAN™ TOASTERS
GUIDE TO EXPERT RESULTS

GRILLE-PAIN ARTISAN™
GUIDE DU CONNAISSEUR

ARTISAN™ TOASTER
ANLEITUNG FÜR PROFI-ERGNISSE

TOSTAPANE ARTISAN™
GUIDA AI RISULTATI EXPERT

TOSTADORAS ARTISAN™
GUÍA PARA CONSEGUIR RESULTADOS PROFESIONALES

ARTISAN™ BRÖDROSTAR
GUIDE FÖR BÄSTA RESULTAT

ARTISAN™-BRØDRISTERE
OPPNÁ BEST MULIG RESULTATER

ARTISAN™-LEIVÄNPAAHTIMET
OPAS PARHAISIIN TULOSSIIN

ARTISAN™ BRØDRISTERE
VEJLEDNING FOR EKSPERT-RESULTATER

TORRADEIRAS ARTISAN™
GUIA PARA RESULTADOS PROFISSIONAIS

ARTISAN™ BRAUÐRIST
LEIÐBEININGAR UM RÉTTA NOTKUN

ΦΡΥΓΑΝΙΕΡΕΣ ARTISAN™
Οδηγίες χρήσης για τέλεια αποτελέσματα



Modell 5KTT890
4-Scheiben Familientoaster



Modell 5KTT780
2-Scheiben Toaster

Inhaltsverzeichnis

Wichtige Sicherheitshinweise	3
Elektrische Anforderungen	4
Fehlerbehebung	4
Modelle 5KTT890 & 5KTT780	5
Nutzung des Artisan™ Toasters	6
Vor dem ersten Gebrauch	6
Zweifache Bedienungsmöglichkeit des 5KTT890	6
Toastvorgang	6
Bräunungskontrolle	7
Abbruch des Toastvorgangs	7
Toast-Tipps	8
Nutzung der zusätzlichen Sandwich-Zange	8
Nutzung des zusätzlichen Brötchen-Röstaufsatzes	9
Reinigung und Pflege	9
Garantie für Toaster gültig in Europa, Asien, Mittel Osten, Afrika und Australien	10
Kundendienststellen	10
Kundenservice	11

Ihre eigene Sicherheit und die Sicherheit anderer liegt uns am Herzen.

In dieser Bedienungsanleitung und auf Ihrem Gerät befinden sich viele wichtige Sicherheitshinweise.



Lesen und befolgen Sie alle Sicherheitshinweise.

Dieses Symbol ist das Warnzeichen.

Dieses Symbol warnt Sie vor möglichen Gefahrenumständen, die bei Ihnen und anderen zum Tod oder zu Verletzungen führen können. Vor allen Sicherheitshinweisen steht das Warnzeichen und eines der beiden Wörter "Gefahr" oder "Warnung". Diese Wörter bedeuten:

! GEFAHR

Es besteht die Gefahr von lebensgefährlichen oder schweren Verletzungen, wenn die Anweisungen nicht unverzüglich befolgt werden.

! WARNUNG

Bei Nichtbeachtung der Anweisungen besteht die Gefahr von lebensgefährlichen oder schweren Verletzungen.

Alle Sicherheitshinweise enthalten Beschreibungen der möglichen Gefahrenumstände, Hinweise zur Verminderung des Verletzungsrisikos und Beschreibungen der Folgen bei Nichtbeachtung der Anweisungen.

WICHTIGE SICHERHEITSHINWEISE

Folgende Sicherheitsvorkehrungen sollten beim Gebrauch elektrischer Geräte immer beachtet werden:

1. Alle Anweisungen lesen.
2. Keine heißen Flächen berühren. Griffe oder Knöpfe benutzen.
3. Keine Kabel, Stecker oder Toaster in Wasser oder andere Flüssigkeiten tauchen zur Vermeidung von Stromschlägen.
4. Benutzung der Geräte von oder in der Nähe von Kindern nur unter strenger Aufsicht.
5. Stromkabel des Toasters vor Reinigung oder bei Nichtbenutzung aus der Steckdose ziehen. Toaster vor Anbringung oder Abnahme von Teilen abkühlen lassen.
6. Geräte mit beschädigtem Kabel oder Stecker nicht benutzen. Geräte nach Fehlfunktionen oder Beschädigungen nicht benutzen. Gerät beim nächsten autorisierten Servicebetrieb zur Überprüfung, Reparatur oder Fehlerbehebung abgeben.
7. Der Gebrauch von nicht vom Gerätehersteller empfohlenen Zubehörteilen kann zu Verletzungen führen.
8. Gerät nicht im Freien benutzen.
9. Kabel nicht über Küchentisch oder -tresen hängen oder mit heißen Oberflächen in Berührung bringen.
10. Nicht in der Nähe von heißen Gas- oder Elektrobrennern oder in einem geheizten Ofen aufstellen.
11. Zum Abschalten des Gerätes alle Regler auf "O" stellen, danach Stecker aus Steckdose ziehen.
12. Gerät nur für den angegebenen Bestimmungszweck gebrauchen.
13. Keine übergroßen Nahrungsmittel, Packungen aus Aluminiumfolie oder Geräte einsetzen, da Risiko von Brand oder Stromschlag besteht.
14. Brandgefahr besteht, wenn brennbare Materialien (z.B. Vorhänge, Tücher, Wände o.ä.) den Toaster während des Toastvorgangs bedecken oder berühren.
15. Nahrungsmittel nicht aus Toaster nehmen, wenn Gerät eingeschaltet.

**DIESE ANWEISUNGEN
AUFHEBEN**

Deutsch

Elektrische Anforderungen

Volt: 220–240 Volt Wechselstrom
Hertz: 50/60 Hz

Bitte beachten: Um das Risiko eines Stromschlags zu vermindern, passt der Stecker nur in eine einzige Steckdosenart. Wenn der Stecker nicht in die Steckdose passt, wenden Sie sich an einen Fachmann. Stecker auf keinerlei Weise verändern.

Keine Verlängerungskabel benutzen. Bei zu kurzem Stromkabel muss eine Steckdose in der Nähe des Geräts von einem Fachmann installiert werden.

⚠️ WARNUNG



Stromschlagrisiko

Nur geerdete Steckdosen benutzen.

Erdungsanschluss nicht entfernen.

Keine Adapter benutzen.

Keine Verlängerungskabel benutzen.

Eine Nichtbeachtung dieser Anweisungen kann tödliche Verletzungen, Brand oder Stromschlag zur Folge haben.

Fehlerbehebung

Der Toaster kann bei der ersten Benutzung einen stechenden Geruch oder leichten Rauch ausstoßen. Das ist eine normale Folge des Herstellungsverfahrens. Der Geruch oder Rauch ist harmlos und verschwindet innerhalb kürzester Zeit.

Wenn die Leuchtanzeige nicht leuchtet und der angeschaltete Toaster sich nicht aufheizt:

Überprüfen, ob der Toaster angeschlossen ist; falls ja, Kabel herausziehen und wieder einstecken.

Wenn der Toaster an eine funktionstüchtige Steckdose angeschlossen ist, ertönt ein Signal. Falls kein Signal ertönt: Überprüfen Sie den Stromkreis, an den der Toaster angeschlossen ist – ist in Ihrem Haus eine Sicherung durchgebrannt oder der Hauptschalter herausgesprungen?

Wenn das Problem nicht behoben werden kann, lesen Sie die KitchenAid-Garantiehinweise und Informationen über unseren Service auf Seite 10. *

Wenn Sie Schwierigkeiten beim Herausziehen der Krümelschublade haben:

Das Anheben der Griffe der Krümelschublade verankert die Schublade im Toaster und verhindert so ein Herausfallen. Krümelschublade immer direkt und ohne Anheben der Griffe aus dem Toaster ziehen.

Wenn die Leuchtanzeige neben dem "O/I"-Schalter blinkt:

Eine blinkende Leuchtanzeige signalisiert einen Fehler in der Toaster-Elektronik. Ziehen Sie das Toaster-Kabel heraus und lesen Sie die KitchenAid-Garantiehinweise und Service-Informationen auf Seite 10. *

*Geben Sie den Toaster nicht zum Händler zurück – dieser bietet Ihnen keinen Service.

Modelle 5KTT890 & 5KTT780



Modell 5KTT890
4-Scheiben Familientoaster



Modell 5KTT780
2-Scheiben Toaster

Deutsch

Nutzung des Artisan™ Toasters

Vor dem ersten Gebrauch

Vor dem ersten Gebrauch des Toasters Schlitze kontrollieren und ggfs. während des Transports oder der Verladung hinein gefallenes Verpackungsmaterial oder bedrucktes Papier entfernen.

Der Toaster kann bei der ersten Benutzung einen stechenden Geruch oder leichten Rauch ausstoßen. Das ist eine normale Folge des Herstellungsverfahrens. Der Geruch oder Rauch ist harmlos und verschwindet innerhalb kürzester Zeit.

Zweifache Bedienungsmöglichkeit des 5KTT890

Der 4-Scheiben Familientoaster 5KTT890 verfügt über getrennte Bedienelemente für jeweils zwei Toastschlitze. So können Sie – gleichzeitig - Toast für verschiedene Geschmäcker zubereiten oder verschiedene Brotsorten toasten. Die folgenden Arbeitsschritte gelten für beide Schlitzpaare.

Toastvorgang

1. Kürzen Sie das Kabel, falls nötig, indem Sie es unter dem Geräteboden aufwickeln.

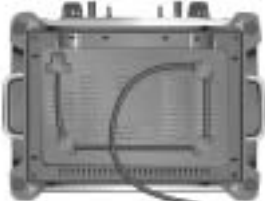

Modell 5KTT890
4-Scheiben Familientoaster



Modell 5KTT780
2-Scheiben Toaster

! WARNUNG



Stromschlagrisiko

Nur geerdete Steckdosen benutzen.

Erdungsanschluss nicht entfernen.

Keine Adapter benutzen.

Keine Verlängerungskabel benutzen.

Eine Nichtbeachtung dieser Anweisungen kann tödliche Verletzungen, Brand oder Stromschlag zur Folge haben.

2. Toasterkabel in eine geerdete Steckdose stecken. Bei Anschluss des Toasters ertönt ein Signal.
3. Das zu toastende Brot oder andere Nahrungsmittel in die Schlitze stecken. Bei nur 1 oder 2 zu toastenden Scheiben ist es egal, welches Paar Schlitze Sie benutzen.
4. Zur Wahl des Bräunungsgrades den Stufenregler drehen. Für stärkere Bräunung Stufenregler im Uhrzeigersinn, für leichtere Bräunung Stufenregler gegen Uhrzeigersinn drehen. Stufen 1-3 = leichte Bräunung, 4-6 = mittlere Bräunung, 7-9 = starke Bräunung

Nutzung des Artisan™ Toasters

- Den Lift nach unten drücken, bis das Brot so tief wie möglich liegt. Dann den "O/I"-Schalter auf "I" stellen. Der Schalter springt zurück auf die mittlere Position. Die Leuchtanzeige signalisiert den Beginn des Toastvorgangs.



BITTE BEACHTEN: Toaster schaltet sich automatisch aus, wenn der "O/I"-Schalter sich länger als 15 Sekunden in der "I"-Position befindet.

- Wenn der Toastvorgang beendet ist, ertönt ein Signal und die Leuchtanzeige erlischt. Der Toast bleibt so lange im warmen Schacht, bis der Lift angehoben wird.



Bräunungskontrolle :

Zur Bräunungskontrolle während des Toastvorgangs manuellen Lift anheben. Das Anheben des Lifts verursacht keine Unterbrechung des Toastvorgangs, sondern ermöglicht ein Absenken des Brotes, wenn eine stärkere Bräunung erwünscht ist. Wollen Sie das Brot vor Beendigung des Toastvorgangs herausnehmen, so muss der Vorgang unbedingt abgebrochen werden, indem der "O/I"-Schalter in die "O"-Position gebracht wird. Wenn der Toastvorgang nicht vorher abgebrochen wird, schaltet sich der Toaster nach Beendigung der gewählten Bräunungszeit automatisch ab.

BITTE BEACHTEN: Falls der Toaster aktiviert wird, ohne dass sich Brot im Schacht befindet, hat das keine Auswirkungen auf die Funktionsfähigkeit des Toasters.

Abbruch des Toastvorgangs

Der Toastvorgang kann jederzeit abgebrochen werden, indem der "O/I"-Schalter in die "O"-Position gebracht wird. Die Leuchtanzeige erlischt und der Toastvorgang wird beendet.

Deutsch

Toast-Tipps

1. Verschiedene Brotsorten mit verschiedenen Feuchtigkeitsgraden können eine Änderung der Bräunungsstufe erforderlich machen. Trockenes Brot bräunt beispielsweise schneller als feuchtes Brot. Für trockenes Brot muss daher eine geringere Bräunungsstufe gewählt werden. Bagels und Muffins müssen aufgrund ihrer festen Beschaffenheit und hohen Dichte gewöhnlich auf einer höheren Bräunungsstufe getoastet werden.



2. Um bestmögliche Ergebnisse zu erzielen, nur eine Brotsorte und –dicke zugleich in einem Paar Toastschlitze toasten.

Nutzung der zusätzlichen Sandwich-Zange

Sandwich-Zange Modell 5KTT890

Die Sandwich-Zange eignet sich hervorragend, um Sandwichs schnell und einfach zu toasten.



Gebrauch:

1. Die Zange durch Auseinanderziehen der Griffe öffnen.
2. Einen Teil des Sandwichs auf den Boden der Zange legen.
3. Griffe der Sandwich-Zange zusammendrücken, um das Sandwich zu fassen.



4. Den Toaster-Lift so weit wie möglich senken und die Sandwich-Zange in den Schlitz einsetzen.
5. Bräunungsstufe wählen und "O/I"-Schalter auf "I" stellen, um mit dem Toasten zu beginnen.
6. Sandwich-Zange nach Beendigung des Toastvorgangs herausnehmen. Nicht vergessen: unmittelbar nach dem Toastvorgang ist die Sandwich-Zange heiß.
7. Das Sandwich aus der Zange nehmen. Zu diesem Zweck können Sie einen Bratenheber o.ä. benutzen.

Sandwich-Toast-Tipps

- Darauf achten, dass das Sandwich nicht übervoll ist. Dünn geschnittene Zutaten wie Schinken-, Puten- und Käsescheiben eignen sich am besten.
- Die Außenseite des Sandwich leicht mit Butter bestreichen – nicht die zu füllende Innenseite bestreichen. Das Bestreichen der äußeren Brotseite verlangsamt den Bräunungsprozess und trägt zum Erhitzen der Füllung bei.

Nutzung des zusätzlichen Brötchen-Röstaufsatzes

Brötchen-Röstaufsatz

Modell 5KTBW2 –Für 2-Scheiben

Toaster

Modell 5KTBW4 - Für 4-Scheiben

Familientoaster

Angenehm warme Brötchen auf Ihrem Toaster mit dem Brötchen-Röstaufsatz.

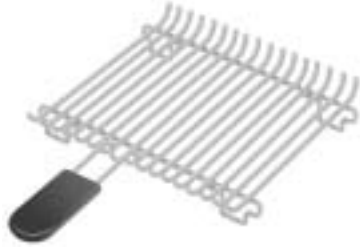

Gebrauch:

1. Lift oder Lifte so weit wie möglich senken. Brötchen-Röstaufsatz auf den Toaster stecken. Dabei darauf
2. Brötchen auf den Röstaufsatz legen, Bräunungsstufe wählen und "O/I"-Schalter auf "I" stellen, um mit dem Rosten zu beginnen. Nicht vergessen: unmittelbar nach dem Toastvorgang ist der Brötchen-Röstaufsatz heiß.

achten, dass die gebogenen Drahtschlingen am Boden des Aufsatzes in die Toasterschlitze passen.

Reinigung und Pflege

1. Toasterkabel vor Reinigung immer herausziehen und Gerät abkühlen lassen.
2. Krümelschublade herausziehen (der 5KTT890 besitzt zwei Schubladen, eine für jedes Paar Schlitze) und Krümel entfernen. Es empfiehlt sich, die Krümelschublade nach jedem Gebrauch des Toasters zu leeren. Nicht vergessen: unmittelbar nach dem Toastvorgang ist die Krümelschublade heiß.
3. Sandwichzange und Brötchen-Röstaufsatz können im oberen Fach einer Geschirrspülmaschine oder per Hand in warmen Seifenwasser gesäubert werden. Bei Reinigung per Hand: Zubehörteile gut ausspülen und mit weichem Tuch sorgfältig abtrocknen.
4. Toaster mit einem weichen, feuchten Baumwollappen abwischen. Keine körnigen Seifen, Bürsten oder flüssige Reinigungsmittel benutzen. Toaster nicht in Wasser tauchen.
5. KitchenAid rät davon ab, eine Toasterabdeckung zu benutzen.

BITTE BEACHTEN: Das Anheben der Griffe der Krümelschublade verankert die Schublade im Toaster und verhindert so ein Herausfallen. Krümelschublade immer direkt und ohne Anheben der Griffe aus dem Toaster ziehen.

Krümelschublade kann im oberen Fach einer Geschirrspülmaschine oder per Hand in warmen Seifenwasser gesäubert werden. Bei Reinigung per Hand: Schublade gut ausspülen und

9

Deutsch

Garantie für Toaster gültig in Europa, Asien, Mittel Osten, Afrika und Australien

Garantiezeiten für Europa und Australien:	KitchenAid bezahlt in jedem Fall:	KitchenAid trägt in keinem Fall die Kosten:
ZWEI JAHR VOLLE GARANTIE ab Verkaufsdatum. Andere Länder: EIN JAHR VOLLE GARANTIE ab Verkaufsdatum.	Ersatzteile und Reparaturkosten bei tatsächlichen Herstellerdefekten (Material, Produktion). Dieser Service wird nur gewährleistet, wenn ein von KitchenAid autorisiertes Service Center die Schäden bescheinigt hat.	Schäden, die aufgrund eines Unfalls, Altersgründen oder mutwilliger Zerstörung entstanden sind.

KITCHENAID ÜBERNIMMT KEINERLEI VERANTWORTUNG FÜR URSÄCHLICHE UND FOLGESCHÄDEN.

Kundendienststellen

WARNUNG



**Stromschlaggefahr
Vor Wartungsarbeiten
Netzstecker ziehen.
Nichtbeachtung kann zum
Stromschlag oder Tod führen.**

Sämtliche Kundendienstleistungen können nur durch ein örtliches, autorisiertes KitchenAid Servicecenter durchgeführt werden. Der Händler, von dem Sie das Gerät gekauft haben, kann Ihnen das nächste KitchenAid Servicecenter nennen.

In Deutschland:

Kurt Klauke: In der Halle 7,
33378 RHEDA-WIEDENBRÜCK,
Tel: 05242-966 999

Holländer Elektro, Flinchstr. 35,
60388 FRANKFURT
Tel: 069-499 0131

Kundenservice

Hotline: 00800 38104026

Adresse: KitchenAid Europa, Inc.
Postfach 19
B-2018 ANTWERPEN 11
BELGIEN

www.KitchenAid.com



FOR THE WAY IT'S MADE.®

® Eingetragene Handelsmarke ™ Handelsmarke von KitchenAid, U.S.A.
© 2004. Alle Rechte vorbehalten.

Die technischen Daten können ohne Vorankündigung geändert werden.

Deutsch

KitchenAid®

ARTISAN™ BROODROOSTERS
GIDS VOOR HET BESTE RESULTAAT

ARTISAN™ TOASTERS
GUIDE TO EXPERT RESULTS

GRILLE-PAIN ARTISAN™
GUIDE DU CONNAISSEUR

ARTISAN™ TOASTER
ANLEITUNG FÜR PROFI-ERGNISSE

TOSTAPANE ARTISAN™
GUIDA AI RISULTATI EXPERT

TOSTADORAS ARTISAN™
GUÍA PARA CONSEGUIR RESULTADOS PROFESIONALES

ARTISAN™ BRÖDROSTAR
GUIDE FÖR BÄSTA RESULTAT

ARTISAN™-BRØDRISTERE
OPPNÁ BEST MULIG RESULTATER

ARTISAN™-LEIVÄNPAAHTIMET
OPAS PARHAISIIN TULOSSIIN

ARTISAN™ BRØDRISTERE
VEJLEDNING FOR EKSPERT-RESULTATER

TORRADEIRAS ARTISAN™
GUIA PARA RESULTADOS PROFISSIONAIS

ARTISAN™ BRAUÐRIST
LEIÐBEININGAR UM RÉTTA NOTKUN

ΦΡΥΓΑΝΙΕΡΕΣ ARTISAN™
Οδηγίες χρήσης για τέλεια αποτελέσματα



Modello 5KTT890
Tostapane a 4 scomparti



Modello 5KTT780
Tostapane a 2 scomparti

Indice

Avvertimenti importanti.....	3
Requisiti elettrici	4
Risoluzione dei problemi.....	4
Modelli 5KTT890 & 5KTT780	5
Uso dei tostapane	6
Per il primo utilizzo	6
I doppi comandi del 5KTT890	6
Funzionamento del tostapane.....	6
Controllo della tostatura	7
Annullamento del ciclo di tostatura	7
Consigli per la tostatura.....	8
Uso della pinza per toaster opzionale	8
Uso dello scaldapane opzionale.....	9
Manutenzione e pulizia	9
Garanzia per Europa, Asia, Medio Oriente, Africa e Australia.....	10
Assistenza Post-Vendita	10
Servizio Clienti	11

La vostra sicurezza e quella degli altri sono importantissime.

Il presente manuale e il vostro apparecchio sono dotati di messaggi importanti per la vostra sicurezza. Leggeteli e rispettateli sempre tutti.



Questo è il simbolo dell' allarme di sicurezza.

Mette in guardia sui potenziali pericoli che potrebbero ferire o provocare la morte. Il simbolo dell'allarme di sicurezza e la parola "PERICOLO" o "ATTENZIONE" saranno seguiti da messaggi di sicurezza. Il significato delle parole pericolo ed attenzione è:



Se non si seguono immediatamente le istruzioni, si corre il rischio di perdere la vita o restare gravemente feriti.



Se non si seguono le istruzioni, si corre il rischio di perdere la vita o restare gravemente feriti.

Tutti i messaggi di sicurezza indicano quali sono i potenziali pericoli, come ridurre le possibilità di restare feriti e cosa può succedere se non si seguono le istruzioni.

AVVERTIMENTI IMPORTANTI

Quando si utilizzano apparecchiature elettriche, è sempre necessario seguire le fondamentali norme di sicurezza, tra cui:

1. Leggere tutte le istruzioni.
2. Non toccare le superfici che scottano. Usare i manici o le manopole.
3. Non immergere il cavo, gli spinotti o il tostapane in acqua o in altri liquidi per evitare scosse elettriche.
4. Fare molta attenzione quando l'apparecchio viene utilizzato da o vicino a bambini.
5. Staccare il tostapane dalla presa quando non viene utilizzato e prima di pulirlo. Lasciarlo raffreddare prima di inserire o togliere i suoi componenti.
6. Non mettere in funzione alcun apparecchio se il cavo o la spina sono difettosi, in caso di malfunzionamento, o se l'apparecchio è stato danneggiato in qualche modo. Riportare l'apparecchio al più vicino centro di assistenza autorizzato per farlo esaminare, riparare o regolare.
7. L'utilizzo di accessori non consigliati dal produttore dell'apparecchio può provocare lesioni.
8. Non usare all'aperto.
9. Non lasciare il cavo pendere dal tavolo o dal banco e non toccare le superfici calde.
10. Non posizionare sopra o vicino al forno o a fornelli (a gas o elettrici) caldi.
11. Per scollegare, spegnere tutti i comandi (su "O") ed estrarre la spina dalla presa.
12. Non usare l'apparecchio se non per lo scopo previsto.
13. Non inserire nel tostapane cibi di dimensioni eccessive, fogli metallici o utensili perché possono provocare incendi o scosse elettriche.
14. Se il tostapane entra in contatto con materiale infiammabile, comprese tendine, tende, pareti e simili quando è in funzione, potrebbe incendiarsi.
15. Non tentare di rimuovere il cibo quando il tostapane è attaccato alla corrente.

CONSERVARE LE PRESENTI ISTRUZIONI

Italiano

Requisiti Elettrici

Tensione: 220–240 volt C.A.
Frequenza: 50/60 Hz

NOTA: Per ridurre i rischi di scosse elettriche, la spina può essere inserita nella presa in un verso solo. Se non si riesce ad inserire la spina nella presa, contattare un elettricista qualificato. Non modificare in alcun modo la spina.

Non usare prolunghe. Se il cavo di alimentazione è troppo corto, far installare una presa vicino all'apparecchio da un elettricista qualificato o da un addetto alla manutenzione.

ATTENZIONE



Pericolo di scosse elettriche

Inserire la spina in una presa collegata a terra.

Non rimuovere il polo di terra.

Non utilizzare un adattatore.

Non utilizzare prolunghe.

Il mancato rispetto di queste istruzioni può provocare morte, incendi o scosse elettriche.

Risoluzione dei Problemi

Al primo utilizzo è possibile che dal tostapane fuoriescano un forte odore o un fumo leggero. È una normale conseguenza del processo produttivo; l'odore e il fumo comunque sono innocui e si dissolveranno in fretta.

Se la spia di funzionamento rimane spenta e il tostapane non si riscalda quando l'interruttore di accensione è su "I":

Controllare che il tostapane sia attaccato alla presa; se lo è, staccarlo e riattaccarlo. Quando il tostapane è collegato ad una presa elettrica sotto tensione emette un segnale acustico. Se non lo emette, verificare che il circuito elettrico del tostapane sia collegato, probabilmente un fusibile si è bruciato o un interruttore automatico della casa è scattato. Se non è possibile risolvere il problema,

vedere la Garanzia KitchenAid a pag. 10 per le informazioni sull'assistenza.*

Se è difficile rimuovere il vassoio raccoglibriciole:

Sollevarlo il manico del vassoio raccoglibriciole ne impedisce la rimozione. Questo infatti si blocca all'interno del tostapane. Estrarre sempre il vassoio dal tostapane in linea retta senza sollevare il manico

Se la spia di funzionamento vicino all'interruttore di accensione lampeggia:

Una spia lampeggiante segnala un guasto elettronico del tostapane. Staccare dalla presa il tostapane e consultare la Garanzia KitchenAid a pag. 10 per le informazioni sull'assistenza.*

*Non restituire il tostapane al rivenditore: non fornisce assistenza.

Modelli 5KTT890 & 5KTT780



Modello 5KTT890
Tostapane a 4 scomparti



Modello 5KTT780
Tostapane a 2 scomparti

Italiano

Usò dei Tostapane Artisan™

Per il primo utilizzo:

Prima di utilizzare il tostapane, controllare le fessure e togliere eventuali imballaggi o fogli che possono esservi finiti dentro nelle fasi di spedizione o d'imballaggio.

Al primo utilizzo è possibile che dal tostapane fuoriescano un forte odore o un fumo leggero. È una normale conseguenza del processo produttivo; l'odore e il fumo comunque sono innocui e si dissolveranno in fretta.

I doppi comandi del 5KTT890:

Il tostapane da 4 fette 5KTT890 è dotato di comandi separati per ogni coppia di fessure di tostatura, permettendo così di preparare contemporaneamente toast con diverse infarciture o di tostare pane di tipo diverso. Eseguire le stesse operazioni per entrambe le coppie di fessure.

Funzionamento del tostapane:

1. Accorciare il cavo, se necessario, avvolgendolo sotto la base.



Modello 5KTT890
Tostapane a 4 scomparti



Modello 5KTT780
Tostapane a 2 scomparti

! ATTENZIONE



Pericolo di scosse elettriche

Inserire la spina in una presa collegata a terra.

Non rimuovere il polo di terra.

Non utilizzare un adattatore.

Non utilizzare prolunghe.

Il mancato rispetto di queste istruzioni può provocare morte, incendi o scosse elettriche.

2. Inserire il cavo del tostapane in una presa elettrica collegata a terra. A tostapane connesso verrà emesso un segnale acustico.
3. Inserire nelle fessure il pane o ciò che si desidera tostare. Se si devono tostare solo 1 o 2 fette, si può utilizzare indistintamente una delle due coppie di fessure o una singola fessura.
4. Ruotare la ghiera di gradazione per scegliere la temperatura desiderata. Ruotare la ghiera di gradazione in senso orario per toast ben cotti, in senso antiorario per toast meno cotti. Le impostazioni di temperatura sono 1-3 (poco cotto), 4-6 (medio) e 7-9 (ben cotto).

Uso dei Tostapane Artisan™

5. Spingere verso il basso la leva di sollevamento finché il pane non si è abbassato il più possibile, quindi mettere l'interruttore di accensione in posizione "I". L'interruttore tornerà automaticamente in posizione centrale e la spia di funzionamento si accenderà indicando che la tostatura è iniziata.



Controllo della tostatura:

Per verificare l'avanzamento della tostatura durante il ciclo, alzare la leva di sollevamento manuale. Sollevando la leva non si annulla il ciclo di tostatura ed è quindi possibile reinserire il pane nella fessura per completarne la cottura. Se si toglie il pane prima del termine del ciclo di tostatura non dimenticare di annullare il ciclo posizionando l'interruttore di accensione su "O". Se si dimentica di annullare il ciclo, il tostapane si spegnerà automaticamente al suo termine.

NOTA: L'utilizzo del tostapane vuoto non comporta danni all'apparecchio.

Annullamento del ciclo di tostatura:

Per annullare il ciclo di tostatura posizionare l'interruttore di accensione su "O". La spia di funzionamento si spegnerà e il ciclo di tostatura terminerà.

NOTA: Il tostapane si spegnerà automaticamente se l'interruttore di accensione viene tenuto in posizione "I" per più di 15 secondi.

6. Al termine del ciclo di tostatura verrà emesso un segnale acustico e la spia di funzionamento si spegnerà. Il toast rimarrà all'interno della fessura riscaldata finché non si alzerà la leva di sollevamento.

Consigli per la Tostatura

1. Tipi di pane e livelli di umidità diversi possono richiedere impostazioni di temperatura diverse. Per esempio, il pane secco si abbrustolisce più in fretta rispetto a quello umido e richiederà una temperatura inferiore. I panini a ciambella e le focaccine normalmente richiedono temperature più elevate perché più compatti e densi.



2. Per ottenere migliori risultati, non tostare contemporaneamente diversi tipi di pane nella stessa coppia di fessure.

Uso della pinza per toaster opzionale

Pinza per toaster Modello 5KTSR

La pinza per toaster è perfetto per tostare i sandwich in modo semplice e rapido.



Utilizzo:

1. Aprire la pinza allargando i manici.
2. Sistemare il sandwich all'interno della pinza.
3. Premere i manici l'uno verso l'altro per afferrare il sandwich.



4. Abbassare la leva di sollevamento del tostapane il più possibile e inserire la pinza per toaster nella fessura.
5. Selezionare un'impostazione di temperatura e ruotare l'interruttore di accensione su "I" per iniziare a tostare.
6. Togliere la pinza per toaster al termine della tostatura. Nota: dopo il ciclo di tostatura la pinza sarà calda, attenzione a non scottarsi.
7. Togliere il sandwich dalla pinza con l'aiuto di una paletta o di pinze da cucina se necessario.

Consigli per la tostatura dei sandwich

- Non infarcire troppo il sandwich, si consiglia di utilizzare ingredienti come affettati e formaggio.
- Imburrare leggermente l'esterno della fetta di pane per rallentare la doratura e scaldare meglio l'interno del sandwich. Non è necessario imburrare anche l'interno.

Uso dello scaldapane opzionale

Scaldapane

Modello 5KTBW2 a 2 scomparti

Modello 5KTBW4 a 4 scomparti

L'accessorio scaldapane permette di riscaldare comodamente le focacce sul tostapane.



Utilizzo:

1. Abbassare il più possibile la leva o le leve di sollevamento del tostapane. Sistemare lo scaldapane sul tostapane assicurandosi che le griglie metalliche dello scaldapane si inseriscano nelle fessure del tostapane.



2. Sistemare le focacce sopra lo scaldapane, selezionare un livello di cottura e ruotare l'interruttore di accensione su "I" per iniziare a scaldare. Nota: dopo un ciclo di tostatura lo scaldapane sarà caldo, attenzione a non scottarsi.

Manutenzione e Pulizia

1. Staccare sempre il tostapane e lasciarlo raffreddare prima di pulirlo.
2. Estrarre il vassoio raccoglibriciole (il 5KTT890 è dotato di due vassoi: uno per ogni coppia di fessure) e gettare le briciole scuotendolo. Si consiglia di svuotare il vassoio raccoglibriciole dopo ogni utilizzo. Nota: dopo un ciclo di tostatura il vassoio sarà caldo, attenzione a non scottarsi.

NOTA: Sollevare il manico del vassoio raccoglibriciole ne impedisce la rimozione. Questo infatti si blocca all'interno del tostapane. Estrarre sempre il vassoio dal tostapane in linea retta senza sollevare il manico.

È possibile lavare il vassoio raccoglibriciole nel cestello superiore di una lavastoviglie oppure a mano. In quest'ultimo caso, assicurarsi di

sciacquarlo e asciugarlo bene con un panno morbido.

Inserire il più a fondo possibile il vassoio raccoglibriciole nel tostapane. Per una migliore tostatura, accertarsi che il vassoio raccoglibriciole sia inserito nella posizione corretta.

3. È possibile lavare la pinza per toaster e lo scaldapane nel cestello superiore di una lavastoviglie oppure a mano. In quest'ultimo caso, assicurarsi di averli ben sciacquati e asciugarli con un panno morbido.
4. Pulire il tostapane con un panno di cotone morbido umido. Non usare detergenti abrasivi, aggressivi o prodotti di pulizia liquidi. Non immergere il tostapane in acqua.
5. KitchenAid non consiglia di utilizzare un coperchio per il tostapane.

Garanzia del toaster per l'Europa, Asia, Medio Oriente, Africa e Australia.

Durata della garanzia per Europa e Australia:	KitchenAid paga per:	KitchenAid non paga per:
DUE ANNI DI GARANZIA dalla data dell' acquisto. Durata della garanzia per Asia, Medio Oriente e Africa: UN ANNO DI GARANZIA dalla data dell' acquisto.	Sostituzione di parti e riparazione di difetti dovuti a materiale o manodopera. Il servizio assistenza deve essere autorizzato da KitchenAid.	Danni derivanti da incidenti, manomissioni, cattivo uso o abuso.

LA KITCHENAID NON SI ASSUME ALCUNA RESPONSABILITÀ PER DANNI ACCIDENTALI O CONSEGUENZIALI.

Assistenza Post-Vendita

AVVERTENZA



Rischio di scosse elettriche
Scollegare dalla rete prima di effettuare interventi di servizio.

Il mancato rispetto di questa avvertenza può provocare lesioni fatali o scosse elettriche.

Gli interventi di assistenza devono essere tutti gestiti localmente da un Centro Assistenza KitchenAid autorizzato. Contattare il rivenditore presso il quale è stata acquistata l'unità per ottenere l'indirizzo del più vicino centro assistenza KitchenAid autorizzato.

Per l'Italia:

"Casa dei Rasoi Elettrici",
Via Carducci, 7
I-24100 BERGAMO
Tel: 035/25 88 85

Servizio Clienti

Per l'Italia:

ALESSI SPA
Via Privata Alessi 6
I-28882 Crusinallo
T: 0323 868 611

www.KitchenAid.com



FOR THE WAY IT'S MADE.®

® Marchio registrato/™ Marchio di KitchenAid, U.S.A.
© 2004. Tutti i diritti riservati.

Specifiche soggette a variazione senza preavviso.

Italiano

KitchenAid®

ARTISAN™ BROODROOSTERS

GIDS VOOR HET BESTE RESULTAAT

ARTISAN™ TOASTERS

GUIDE TO EXPERT RESULTS

GRILLE-PAIN ARTISAN™

GUIDE DU CONNAISSEUR

ARTISAN™ TOASTER

ANLEITUNG FÜR PROFI-ERGNISSE

TOSTAPANE ARTISAN™

GUIDA AI RISULTATI EXPERT

TOSTADORAS ARTISAN™

GUÍA PARA CONSEGUIR RESULTADOS PROFESIONALES

ARTISAN™ BRÖDROSTAR

GUIDE FÖR BÄSTA RESULTAT

ARTISAN™-BRØDRISTERE

OPPNÁ BEST MULIG RESULTATER

ARTISAN™-LEIVÄNPAAHTIMET

OPAS PARHAISIIN TULOSSIIN

ARTISAN™ BRØDRISTERE

VEJLEDNING FOR EKSPERT-RESULTATER

TORRADEIRAS ARTISAN™

GUIA PARA RESULTADOS PROFISSIONAIS

ARTISAN™ BRAUÐRIST

LEIÐBEININGAR UM RÉTTA NOTKUN

ΦΡΥΓΑΝΙΕΡΕΣ ARTISAN™

Οδηγίες χρήσης για τέλεια αποτελέσματα



Modelo 5KTT890
Tostadora para 4 rebanadas



Modelo 5KTT780
Tostadora para 2 rebanadas

Tabla de Contenidos

Precauciones de seguridad importantes	3
Requisitos eléctricos.....	4
Resolver problemas	4
Modelos 5KTT890 & 5KTT780	5
Utilizar las tostadoras Artisan™	6
Antes del primer uso.....	6
Dobles mandos de la 5KTT890.....	6
Funcionamiento de la tostadora.....	6
Comprobar el progreso del tostado	7
Anular el ciclo de tostado	7
Consejos para el tostado	8
Utilizar el accesorio opcional: rejilla para sandwiches.....	8
Utilizar el accesorio opcional: rejilla para bollos	9
Cuidado y limpieza	9
Garantía para Europa, Asia, Oriente Medio, África y Australia	10
Planificación del servicio	10
Condiciones de la garantía	11
Atención al cliente.....	11

Su seguridad y la seguridad de los demás son muy importantes.

Hemos incluido muchos mensajes de seguridad tanto en este manual de instrucciones como en el aparato. Lea todos los mensajes de seguridad y acate las instrucciones que constan en los mismos.



Éste es el símbolo de alerta de seguridad.

Este símbolo alerta sobre posibles peligros que pueden provocar, a usted o a otros, heridas o la muerte. Todos los mensajes de seguridad estarán precedidos por el símbolo de alerta y por la palabra "PELIGRO" o "ADVERTENCIA". Estas palabras significan:



PELIGRO

Si no sigue inmediatamente las instrucciones puede morir o resultar gravemente herido.



ADVERTENCIA

Si no sigue las instrucciones puede morir o resultar gravemente herido.

Todos los mensajes de seguridad le indicarán cuál es el posible peligro, cómo reducir las posibilidades de resultar herido y qué puede pasar si no sigue las instrucciones.

PRECAUCIONES DE SEGURIDAD IMPORTANTES

Al usar aparatos eléctricos, se deben seguir siempre unas instrucciones de seguridad básicas, incluidas las siguientes:

1. Lea todas las instrucciones.
2. No toque superficies calientes. Utilice las manillas o los tiradores.
3. Para evitar descargas eléctricas, no sumerja el cable, los enchufes ni la tostadora en agua u otro líquido.
4. Es necesario supervisar el uso del aparato cuando los niños lo manejan o si se utiliza cerca de éstos.
5. Desenchufe la tostadora cuando no la utilice y antes de limpiarla. Deje que se enfríe antes de poner o quitar piezas.
6. No utilice ningún aparato cuyo cable o enchufe esté dañado, ni si el aparato no funciona correctamente o si presenta algún desperfecto. Acuda al servicio técnico más cercano para que examinen, reparen o arreglen el aparato.
7. El uso de accesorios no recomendados por el fabricante del aparato puede causar heridas.
8. No utilice el aparato al aire libre.
9. No deje que el cable cuelgue del borde de la mesa o de la encimera, ni que toque superficies calientes.
10. No lo coloque encima o cerca de un fuego caliente de gas o eléctrico, ni en un horno caliente.
11. Para desconectarlo, coloque todos los mandos en la posición "0" (desconexión), y luego desenchúfelo.
12. No utilice el aparato para propósitos que no sean los previstos.
13. No se deben introducir en la tostadora alimentos demasiado grandes, envoltorios de metal, ni utensilios, ya que pueden provocar un incendio o una descarga eléctrica.
14. Puede producirse un incendio si, durante el funcionamiento, la tostadora está cubierta o en contacto con material inflamable, incluyendo cortinas, paños, paredes y similares.
15. No intente sacar los alimentos cuando la tostadora esté enchufada.

GUARDE ESTAS INSTRUCCIONES

Requisitos eléctricos

Voltios: 220–240 Voltios C.A.
Hertzios: 50/60 Hz

ATENCIÓN: Para reducir el riesgo de descarga eléctrica, el enchufe sólo podrá introducirse en la toma en un sentido. Si el enchufe no entra en la toma, contacte con un electricista capacitado. No modifique el enchufe de ninguna manera.

No utilice un cable alargador. Si el cable de alimentación es demasiado corto, llame a un electricista capacitado o a un técnico para que instale una toma cerca del aparato.

ADVERTENCIA



Peligro de descarga eléctrica.

Enchúfelo en una toma con conexión a tierra.

No extraiga la clavija de toma de tierra.

No utilice un adaptador.

No utilice un cable alargador.

El incumplimiento de estas instrucciones puede provocar muertes, incendios o descargas eléctricas.

Resolver Problemas

Puede que la tostadora, durante su primer uso, emita un olor desagradable o un poco de humo.

Este es un resultado normal del proceso de fabricación. El olor y el humo son inofensivos y se disiparán rápidamente.

Si la luz de funcionamiento permanece apagada y la tostadora no calienta cuando se gire el interruptor "O/I" (desconexión/conexión) a la posición "I":

Compruebe que la tostadora está enchufada; si lo está, desenchúfela y vuelva a enchufarla. Oirá un sonido cuando la tostadora esté enchufada en una toma eléctrica con corriente. Si no se oye ningún sonido, compruebe el circuito eléctrico con el que está conectada la tostadora. ¿Se ha fundido un fusible o se ha activado un

cortacircuito en su casa? Si no se ha podido resolver el problema, consulte la garantía de KitchenAid en la página 10 para obtener información sobre el servicio técnico.

Si tiene dificultades para extraer la bandeja recogemigas:

Al levantar la manilla de la bandeja recogemigas, ésta se queda presa en la tostadora para impedir que se salga. Tire siempre de la bandeja recogemigas en línea recta sin levantar la manilla.

Si la luz de funcionamiento próxima al interruptor "O/I" (desconexión/conexión) parpadea:

La luz de funcionamiento intermitente indica un desperfecto en el circuito electrónico de la tostadora. Desenchufe la tostadora y consulte la garantía de KitchenAid en la página 10 para obtener información sobre el servicio técnico.*

*No devuelva la tostadora al vendedor – él no proporciona servicio técnico.

MODELOS 5KTT890 Y 5KTT780



Modelo 5KTT890
Tostadora para 4 rebanadas



Modelo 5KTT780
Tostadora para 2 rebanadas

Utilizar las tostadoras Artisan™

Antes del primer uso:

Antes de usar la tostadora, compruebe las ranuras y extraiga cualquier envoltorio o material impreso que haya podido caer en ellas durante el transporte o manejo.

Es posible que la tostadora, durante su primer uso, emita un olor desagradable o un poco de humo. Este es un resultado normal del proceso de fabricación. El olor y el humo son inofensivos y se disiparán rápidamente.

Dobles mandos de la 5KTT890:

La tostadora para 4 rebanadas 5KTT890 cuenta con mandos separados para cada par de ranuras, de modo que pueda preparar tostadas para diferentes gustos, o tostar panes diferentes, a la vez. Siga los siguientes pasos de funcionamiento, sea cual sea el par de ranuras que utilice.

Funcionamiento de la tostadora:

1. Si es necesario, acorte el cable, enrollándolo bajo la base.



Modelo 5KTT890
Tostadora para 4 rebanadas



Modelo 5KTT780
Tostadora para 2 rebanadas

⚠ ADVERTENCIA



Peligro de descarga eléctrica.

Enchúfelo en una toma con conexión a tierra.

No extraiga la clavija de toma de tierra.

No utilice un adaptador.

No utilice un cable alargador.

El incumplimiento de estas instrucciones puede provocar muertes, incendios o descargas eléctricas.

2. Enchufe el cable de la tostadora en una toma eléctrica provista de una conexión a tierra. Cuando la tostadora esté conectada oirá un sonido.
3. Introduzca pan u otro alimento en las ranuras para tostarlo. Si sólo tiene 1 ó 2 rebanadas, no importa qué ranura o qué par de ranuras utilice.
4. Gire el selector de tostado variable para seleccionar el grado de tostado que desee. Para conseguir un mayor tostado gire el selector de tostado en el sentido de las agujas del reloj, y en el contrario para menor. Los números 1-3 son para poco tostado, 4-6 medio y 7-9 muy tostado.

Utilizar las tostadoras Artisan™

5. Baje la palanca hasta que el pan esté lo más abajo posible, después gire el interruptor "O/I" (desconexión/conexión) colocándolo momentáneamente en la posición "I". El interruptor pasará a la posición media y se encenderá la luz de funcionamiento, indicando que el ciclo de tostado ha comenzado.



Comprobar el progreso del tostado:

Para comprobar el progreso del tostado durante el ciclo de tostado, levante la palanca manual. Al levantar la palanca no se anulará el ciclo de tostado, permitiéndole volver a bajar el pan si quiere tostarlo más. Si saca el pan antes de que haya acabado el ciclo de tostado, no olvide anular el ciclo girando el interruptor "O/I" a la posición "O". Si olvida anular el ciclo, la tostadora se apagará automáticamente al finalizar el intervalo de tiempo del ciclo.

ATENCIÓN: La tostadora no se dañará por estar funcionando sin pan.

Anular el ciclo de tostado:

Para anular el ciclo de tostado en cualquier momento, gire momentáneamente el interruptor "O/I" a la posición "O". Se apagará la luz de funcionamiento y el ciclo de tostado habrá terminado.

ATENCIÓN: La tostadora se apagará automáticamente si el interruptor "O/I" (desconexión/conexión) se mantiene en la posición "I" durante más de 15 segundos.

6. Cuando haya acabado el ciclo de tostado, oirá un sonido y se apagará la luz de funcionamiento. La tostada permanecerá en la cavidad de tostado hasta que levante la palanca.

Consejos para el Tostado

1. Los diferentes tipos de pan y sus distintos grados de humedad requerirán ajustes de tostado diferentes. Por ejemplo, el pan seco se tostará más rápido que el húmedo y necesitará menos tiempo. Los bollos suelen necesitar ajustes de tostado más altos debido a su textura firme y a su alta densidad.



2. Para conseguir resultados óptimos, tueste pan del mismo tipo y grosor en el mismo par de ranuras.

Utilizar el accesorio opcional: rejilla para sandwiches

Rejilla para sandwiches Modelo 5KTSR

La rejilla para sandwiches es la forma idónea de tostar sandwiches rápida y fácilmente.



Uso:

1. Abra la rejilla separando las manillas.
2. Coloque un borde del sandwich contra el canal inferior de la rejilla.
3. Junte las manillas para sujetar el sandwich.



4. Baje la palanca de la tostadora hasta el fondo e inserte la rejilla para sandwiches en la ranura.
5. Seleccione el grado de tostado y gire el interruptor "O/I" (desconexión/conexión) a la posición "I" para empezar a tostar.
6. Retire la rejilla para sandwiches cuando haya finalizado el tostado. Recuerde: la rejilla estará caliente al concluir el ciclo de tostado.
7. Saque el sandwich de la rejilla. Puede utilizar una espátula o pinzas.

Consejos para el tostado de sandwiches

- No rellene demasiado el sandwich. Es mejor utilizar ingredientes cortados en lonchas finas, como jamón, pavo y queso.
- Unte con un poco de mantequilla el exterior del sandwich, no unte la parte donde está el relleno. La mantequilla de la parte exterior del pan hace que el tostado sea más lento y ayuda a calentar el relleno.

Utilizar el accesorio opcional: rejilla para bollos

Rejilla para bollos

Modelo 5KTBW2 – 2 rebanadas

Modelo 5KTBW4 – 4 rebanadas

Caliente cómodamente los bollos en la parte superior de su tostadora con la rejilla para bollos disponible como accesorio.



asegurándose de que los salientes metálicos que están en la parte inferior de la rejilla se ajustan a las ranuras de la tostadora.

2. Coloque los bollos encima de la rejilla, seleccione el grado de tostado y gire el interruptor "O/I" (desconexión/conexión) a la posición "I" para empezar a calentar. Recuerde: la rejilla para bollos estará caliente al concluir el ciclo de tostado.

Uso:

1. Baje la palanca o palancas de la tostadora hasta el fondo. Coloque la rejilla para bollos en la parte superior de la tostadora,

Cuidado y Limpieza

1. Desenchufe siempre la tostadora y déjela enfriar antes de limpiarla.
2. Extraiga la bandeja recogemigas deslizándola (la 5KTT890 tiene dos bandejas, una para cada par de ranuras) y vaciela en la basura sacudiéndola. Se recomienda vaciar la bandeja recogemigas después de cada uso. Recuerde: la rejilla estará caliente al concluir el ciclo de tostado.

ATENCIÓN: Al levantar la manilla de la bandeja recogemigas, ésta se queda presa en la tostadora para impedir que se salga. Tire siempre de la bandeja recogemigas en línea recta sin levantar la manilla.

La bandeja recogemigas se puede lavar en la cesta superior del lavavajillas, o a mano en agua jabonosa caliente. Si la lava a mano, no olvide aclararla y secarla concienzudamente con un paño suave.

Asegúrese de introducir la bandeja recogemigas lo más lejos posible en la tostadora. Para conseguir resultados óptimos, no utilice la tostadora sin que la bandeja recogemigas esté en la posición adecuada.

3. Las rejillas opcionales para sandwiches y para bollos pueden lavarse en la cesta superior del lavavajillas, o a mano en agua jabonosa caliente. Si las lava a mano, no olvide aclararlas y secarlas concienzudamente con un paño suave.
4. Limpie la tostadora con un suave paño de algodón húmedo. No utilice limpiadores abrasivos, estropajos ni productos de limpieza líquidos. No sumerja la tostadora en agua.
5. KitchenAid no recomienda utilizar fundas para tostadoras.

Garantía para Europa, Asia, Oriente Medio, África y Australia

Duración de la Garantía para Europa y Australia:	KitchenAid pagara por:	KitchenAid no pagara por:
DOS AÑOS DE GARANTÍA COMPLETA desde la fecha de compra. Otros Países: UN AÑO DE GARANTÍA COMPLETA desde la fecha de compra.	Piezas de repuesto y costo de mano de obra de reparación para corregir los defectos en materiales o fabricación. El servicio debe ser provisto por un centro de servicio autorizado de KitchenAid.	Daño resultante de accidente, alteraciones, mal uso, abuso, o instalación/operación que no esté de acuerdo con los códigos eléctricos locales.

KITCHENAID NO ASUME NINGUNA RESPONSABILIDAD POR DAÑOS ACCIDENTALES O CONSECUENTES!

Planificación del Servicio

! ADVERTENCIA



Peligro de descarga eléctrica.
Desenchufar antes de la reparación.
El incumplimiento de estas instrucciones podría acarrear muerte, incendio o descarga eléctrica.

Todo servicio debería ser manejado localmente por un centro de servicio autorizado de KitchenAid. Llame al representante de quién fue comprada la unidad para obtener el nombre de la instalación autorizado de servicio más cercana de KitchenAid.

Condiciones de la garantía

RIVER INTERNATIONAL, S.A., garantiza sus artículos durante dos años, a partir de la fecha de compra, cubriendo la reparación, incluido mano de obra y material, o cambio del producto, o devolución del importe, contra todo defecto de fabricación o montaje, siempre que el artículo haya sido usado normalmente y según instrucciones.

ARTÍCULO _____ MARCA _____ MODELO _____

FECHA DE COMPRA _____

FIRMA Y SELLO DEL VENDEDOR _____

DATOS DE COMPRADOR:

D./Dña: _____, D.N.I. _____

Solicite el servicio de Asistencia Técnica al Vendedor o al Importador: RIVER INTERNATIONAL S.A., C/BEETHOVEN 15, 08021 BARCELONA, Tlfno.: 93-201.37.77. Fax: 93-202.38.04. Presente al S.A.T. esta GARANTÍA cumplimentada o la Factura de compra.

Atención al cliente

RIVER INTERNATIONAL, S.A.
C/Beethoven 15
08021 Barcelona
Tlfno.: 93-201 37 77
Fax: 93-202 38 04
www.riverint.com

www.KitchenAid.com



FOR THE WAY IT'S MADE.®

® Marca registrada/™ Marca registrada de KitchenAid, EEUU
© 2004. Todos los derechos reservados.

Estas especificaciones están sujetas a cambio sin previo aviso.

KitchenAid®

ARTISAN™ BROODROOSTERS

GIDS VOOR HET BESTE RESULTAAT

ARTISAN™ TOASTERS

GUIDE TO EXPERT RESULTS

GRILLE-PAIN ARTISAN™

GUIDE DU CONNAISSEUR

ARTISAN™ TOASTER

ANLEITUNG FÜR PROFI-ERGNISSE

TOSTAPANE ARTISAN™

GUIDA AI RISULTATI EXPERT

TOSTADORAS ARTISAN™

GUÍA PARA CONSEGUIR RESULTADOS PROFESIONALES

ARTISAN™ BRÖDROSTAR

GUIDE FÖR BÄSTA RESULTAT

ARTISAN™-BRØDRISTERE

OPPNÅ BEST MULIG RESULTATER

ARTISAN™-LEIVÄNPAAHTIMET

OPAS PARHAISIIN TULOSSIIN

ARTISAN™ BRØDRISTERE

VEJLEDNING FOR EKSPERT-RESULTATER

TORRADEIRAS ARTISAN™

GUIA PARA RESULTADOS PROFISSIONAIS

ARTISAN™ BRAUÐRIST

LEIÐBEININGAR UM RÉTTA NOTKUN

ΦΡΥΓΑΝΙΕΡΕΣ ARTISAN™

Οδηγίες χρήσης για τέλεια αποτελέσματα



Modell 5KTT890
4-facksrost



Modell 5KTT780
2-facksrost

Innehållsförteckning

Viktigt om säkerhet	3
Elföreskrifter	4
Felsökning	4
Modellerna 5KTT890 & 5KTT780	5
Hur man använder Artisan™ Brödrostarna	6
Första gången	6
Dubbelkontroller för 5KTT890	6
Hur brödrosten fungerar	6
Kontrollera rostningsprocessen	7
Avbryta rostningen	7
Rostningstips	8
Användning av valfritt tillbehör: Smörgåshållaren	8
Användning av valfritt tillbehör: Bullvärmaren	9
Underhåll och rengöring	9
Garanti för Europa, Asien, Mellanöstern, Afrika och Australien	10
Service efter försäljning	10
Servicecenter	10

Din och andras säkerhet är mycket viktig.

Det finns många viktiga säkerhetsföreskrifter i denna bruksanvisning och på apparaten. Läs och följ alltid samtliga säkerhetsföreskrifter.



Det här är en varningssymbol.

Symbolen uppmärksammar dig på en potentiell fara som kan döda eller skada dig eller andra.

Alla säkerhetsmeddelanden följs av varningssymbolen och av ordet "FARA" eller "VARNING". Dessa ord betyder:



Du kan dödas eller bli allvarligt skadad om du inte omedelbart följer givna instruktioner.



Du kan dödas eller bli allvarligt skadad om du inte följer instruktionerna.

Alla säkerhetsmeddelanden anger vilken potentiell fara det rör sig om, hur du kan minimera risken för skada samt vad som kan hända om instruktionerna inte följs.

VIKTIGT OM SÄKERHET

Vid användning av elektrisk utrustning bör alltid grundläggande säkerhetsåtgärder vidtas, inklusive följande:

1. Läs alla instruktioner.
2. Vidrör inte heta ytor. Använd handtagen.
3. För att undvika elektriska stötar, sänk inte ner sladd, kontakt eller brödrost i vatten eller andra vätskor.
4. Barn bör hållas under uppsikt när de använder eller vistas nära hushållsapparater.
5. Dra ur kontakten när brödrosten inte används eller när den ska rengöras. Låt brödrosten svalna innan delar sätts på eller tas av.
6. Använd inte apparaten om sladden eller kontakten är skadad, eller om apparaten krånglar eller har skadats på något sätt. Returnera apparaten för felsökning, reparation eller justering till närmaste auktoriserade serviceställe.
7. Användning av tillbehör som inte rekommenderats av tillverkaren kan ge upphov till skada.
8. Använd inte apparaten utomhus.
9. Låt inte sladden hänga över bords- eller bänkanter eller komma i kontakt med heta ytor.
10. Placera inte apparaten i närheten av gaslåga eller elplatta eller i varm ugn.
11. För att bryta strömmen, vrid någon knapp till "O" och dra därefter ur kontakten.
12. Använd inte apparaten för något annat än det den är avsedd för.
13. Alltför stora brödsivor, metallfolie eller bestick får inte stoppas in i brödrosten, då detta kan leda till brand eller att man får en elektrisk stöt.
14. Brand kan uppstå om brödrosten täcks över eller kommer i kontakt med lättantändligt material såsom gardiner, draperier, väggar och liknande när den är i bruk.
15. Ta inte ur bröd eller annat ur brödrosten när den är ansluten.

SPARA DESSA INSTRUKTIONER

Elföreskrifter

Spänning: 220–240 V AC
Nätfrekvens: 50/60 Hz

OBS! För att minska risken för elektriska stötar finns det bara ett sätt att sätta i kontakten i vägguttaget. Kontakta en elektriker om kontakten inte passar i vägguttaget. Ändra inte kontakten på något sätt.

Använd inte förlängningsladd. Om nätsladden är för kort bör du be en elektriker installera ett vägguttag i närheten av apparaten.

⚠ VARNING



Fara för elektrisk stöt

Anslut till ett jordat uttag.

Koppla inte bort jordledningen.

Använd inte adapter.

Använd inte förlängningsladd.

Om dessa instruktioner inte följs kan resultatet bli död, brand eller elektriska stötar.

Felsökning

Det kan hända att brödrosten luktar lite underligt och ger ifrån sig lite rök första gången den används.

Detta är helt normalt och beror på tillverkningsprocessen. Lukten eller röken är ofarlig och försvinner snart.

Om funktionslampan inte tänds och brödrosten inte värms upp när knappen "O/I" vrids till läge "I":

Kontrollera om brödrosten är ansluten. Om den är ansluten, dra ut kontakten och sätt i den igen. Det hörs en ljudsignal när brödrosten ansluts till ett fungerande nätuttag. Om ingen ljudsignal hörs, kontrollera om det finns en trasig säkring eller om ett överströmsskydd har löst ut. Om du inte kan åtgärda problemet, se KitchenAid Garanti på sidan 10 för information om service.*

Om det är svårt att ta bort smulbrickan:

Lyfter man handtaget på smulbrickan, låses den fast inne i brödrosten och kan inte glida ut av misstag. Dra alltid ut smulbrickan rakt ut från brödrosten utan att lyfta handtaget.

Om funktionslampan intill knappen "O/I" blinkar:

Blinkande lampa betyder att det har uppstått ett fel i brödrostens elektronik. Dra ut nätkontakten och läs KitchenAid Garanti på sidan 10 för information om service.*

* Skicka inte tillbaka brödrosten till återförsäljaren – denne kan inte hjälpa dig med service.

Modellerna 5KTT890 & 5KTT780

Svensk



Modell 5KTT890
4-facksrost



Modell 5KTT780
2-facksrost

Hur man använder Artisan™ brödrostarna

Första gången:

Innan du använder din brödrost bör du kontrollera brödhissarna och avlägsna förpackningsmaterial som eventuellt har hamnat inuti rosten under transport.

Det kan hända att brödrosten luktar lite underligt och ger ifrån sig lite rök första gången den används. Detta är helt normalt och beror på tillverkningsprocessen. Lukten eller röken är ofarlig och försvinner snart.

Dubbelkontroller för 5KTT890:

4-facksrosten 5KTT890 har separata knappar för varje brödfackspar, så att du kan rosta ditt bröd efter egen smak – eller rosta olika sorters bröd – samtidigt. Gör på samma sätt oavsett vilket brödfackspar du använder.

Hur brödrosten fungerar:

1. Om du vill ha en kortare sladd kan du snurra fast sladden i nederdelen av rosten.



Modell 5KTT890
4-facksrost



Modell 5KTT780
2-facksrost

⚠ VARNING



Fara för elektrisk stöt

Anslut till ett jordat uttag.

Koppla inte bort jordledningen.

Använd inte adapter.

Använd inte förlängningsladd.

Om dessa instruktioner inte följs kan resultatet bli död, brand eller elektriska stötar.

2. Anslut brödrosten till ett jordat uttag. Brödrosten signalerar när den har anslutits på korrekt sätt.
3. Lägg bröd eller annat livsmedel som ska rostas i facken. Om du endast har en eller två brödskivor spelar det ingen roll vilka brödfack du väljer att använda.
4. Vrid knappen och välj hur välrostat du vill ha ditt bröd. Vrid knappen medurs för mer välrostat bröd, moturs för försiktigare rostning. Inställningarna 1-3 innebär ljus rostning, 4-6 medium och 7-9 är välrostat.

Hur man använder Artisan™ brödrostarna

5. Tryck ner brödhissen så långt det går och vrid sedan av-/påknappen till läge "I". Knappen vrids automatiskt tillbaka till mittenläge och funktionslampan lyser, vilket innebär att rostningen har startat.



OBS! Brödrosten stängs automatiskt av om av-/påknappen hålls i "I-läge" i mer än 15 sekunder.

6. När rostningen har avslutats ljuder en signal och funktionslampan släcks. Brödet stannar kvar i facket på eftervärme tills brödhissen lyfts upp.

Kontrollera rostningsprocessen:

För att se efter hur rostet ditt bröd är under rostningen, lyfter du den manuella brödhissen. Rostningen avbryts inte när du lyfter brödhissen – sänk bara ner brödet igen om du vill ha en brunare yta. Om du lyfter ur brödet innan rostningen avslutats bör du komma ihåg att stänga av brödrosten genom att vrida av-/påknappen till läge "O". Om du glömmer att avbryta rostningen stängs brödrosten av automatiskt när rostningen är avslutad.

OBS! Brödrosten tar inte skada av att vara påslagen utan att det finns bröd i den.

Avbryta rostningen:

För att avbryta rostningen kan du när som helst vrida av-/påknappen till läge "O". Funktionslampan släcks och rostningen avbryts.

Rostningstips

1. Olika typer av bröd kan kräva olika inställningar. Torrt bröd kan till exempel få brun yta snabbare än färskare bröd och kräver således lägre inställning. Bagels och engelska muffins kräver normalt en högre inställning, eftersom de är fasta och kompakta.



2. För bästa resultat bör du endast rosta en typ av bröd i taget i varje brödfackspar.

Användning av valfritt tillbehör: Smörgåshållaren

Smörgåshållaren Modell 5KTSR

Smörgåshållaren är det perfekta sättet att rosta dubbelmackor snabbt och enkelt.



Gör så här:

1. Öppna smörgåshållaren genom att dra isär handtagen.
2. Placera en kant av dubbelmackan mot botten på smörgåshållaren.
3. Tryck ihop handtagen på smörgåshållaren för att gripa tag i dubbelmackan.



4. Sänk rostens brödhiss så lågt som möjligt och sätt in smörgåshållaren i facket.
5. Välj inställning för rostningen och vrid knappen "O/I" ett ögonblick till läge "I" för att börja rosta.
6. Ta bort smörgåshållaren när rostningen är klar. Kom ihåg: hållaren är varm direkt efter avslutad rostning.
7. Ta bort dubbelmackan från hållaren. Använd eventuellt en stekspade eller en tång när du gör det.

Tips när du rostar dubbelmackor

- Fyll inte smörgåsen för tjockt. Tunna, skivade pålägg fungerar bäst, t.ex. skinka, kalkon och ost.
- Använd lite smör på utsidan av dubbelmackan – inget smör på den sida som ligger mot fyllningen. Lite smör på utsidan gör att det tar längre tid för brödet att bli brunt, så fyllningen hinner värmas ordentligt.

Användning av valfritt tillbehör: Bullvärmaren

Bullvärmaren

Modell 5KTBW2 – 2-facksrost

Modell 5KTBW4 – 4-facksrost

Det är enkelt att värma bullar ovanpå brödrosten med bullvärmaren.

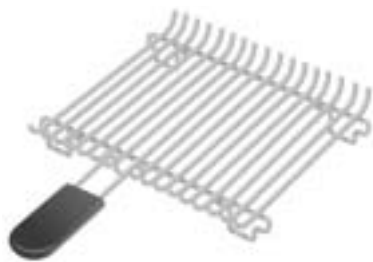

Gör så här:

1. Sänk alla brödhissar så lågt som möjligt. Placera bullvärmaren ovanpå brödrosten, kontrollera att metalltråden på bullvärmarens undersida passar i urtagen på brödrosten.

2. Placera bullarna på bullvärmaren, välj inställning för brödrosten och vrid knappen "O/I" ett ögonblick till läge "I" för att börja värmningen. Kom ihåg: bullvärmaren är varm direkt efter avslutad rostning.

Underhåll och rengöring

1. Dra alltid ur nätkontakten och låt brödrosten svalna före rengöring.
2. Dra ut smulbrickan (5KTT890 har två brickor, en för varje brödfackspar) och töm ut brödsmlorna i soppåsen. Vi rekommenderar att man tar bort brödsmlorna efter varje gång man använt brödrosten. Kom ihåg: brickan är varm direkt efter avslutad rostning.

OBS! Lyfter man handtaget på smulbrickan, låses den fast inne i brödrosten och kan inte glida ut av misstag. Dra alltid ut smulbrickan rakt ut från brödrosten utan att lyfta handtaget.

Smulbrickan kan diskas i övre facket på en diskmaskin, eller för hand med diskmedel och varmt vatten. Om den diskas för hand, måste den sköljas och sedan torkas noggrant med en mjuk trasa.

Sätt in smulbrickan så långt in i brödrosten som möjligt. Du får bäst resultat av rostningen om smulbrickan alltid sitter på rätt sätt i brödrosten.

3. Tillbehören smörgåshållaren och bullvärmaren kan diskas i övre facket på en diskmaskin, eller för hand med diskmedel och varmt vatten. Om de diskas för hand, måste de sköljas och sedan torkas noggrant med en mjuk trasa.
4. Torka av brödrosten med en mjuk fuktad bomullstrasa. Använd inte nötande rengöringsmedel, skurborstar eller flytande rengöringsmedel. Sänk inte ner brödrosten i vatten.
5. KitchenAid rekommenderar inte att man täcker över brödrosten.

Garanti för Europa, Asien, Mellanöstern, Afrika och Australien

Garantilängd för Europa och Australien:	KitchenAid ersätter inte:
2 ÅRS FULL GARANTI räknat från inköpsdatum. För Asien, Mellanöstern och Afrika: 1 ÅR FULL GARANTI räknat från inköpsdatum.	Skada som har uppstått genom en olycka, ändring, felaktig användning, missbruk eller installation/ användning som inte är i överensstämmelse med lokala elektriska föreskrifter.

Service efter försäljning

! VARNING



Risk För Elektrisk Stöt
Koppla ur innan service.
Underlåtenhet att göra så kan resultera i död eller elektrisk stöt.

All service skall utföras lokalt av auktoriserat KitchenAid Service Centrum. Kontakta återförsäljaren från vilken enheten köptes, för att få namn på den närmast belägna auktoriserade KitchenAid serviceorganisationen.

SEBASTIAN AB
Oesterlanggatan 41/Box 2085
S-10312 STOCKHOLM
Ring 08-555 774 00

Servicecenter

SEBASTIAN AB
Oesterlanggatan 41/Box 2085
S-10312 STOCKHOLM
Ring 08-555 774 00

www.KitchenAid.com



FOR THE WAY IT'S MADE.®

®Registrerat varumärke/™ Varumärke för KitchenAid, U.S.A
©2004. Alla rättigheter reserverade

Specifikationer är föremål för ändring utan föregående information.

KitchenAid®

ARTISAN™ BROODROOSTERS

GIDS VOOR HET BESTE RESULTAAT

ARTISAN™ TOASTERS

GUIDE TO EXPERT RESULTS

GRILLE-PAIN ARTISAN™

GUIDE DU CONNAISSEUR

ARTISAN™ TOASTER

ANLEITUNG FÜR PROFI-ERGNISSE

TOSTAPANE ARTISAN™

GUIDA AI RISULTATI EXPERT

TOSTADORAS ARTISAN™

GUÍA PARA CONSEGUIR RESULTADOS PROFESIONALES

ARTISAN™ BRÖDROSTAR

GUIDE FÖR BÄSTA RESULTAT

ARTISAN™ -BRØDRISTERE

OPPNÁ BEST MULIG RESULTATER

ARTISAN™ -LEIVÄNPAAHTIMET

OPAS PARHAISIIN TULOSSIIN

ARTISAN™ BRØDRISTERE

VEJLEDNING FOR EKSPERT-RESULTATER

TORRADEIRAS ARTISAN™

GUIA PARA RESULTADOS PROFISSIONAIS

ARTISAN™ BRAUÐRIST

LEIÐBEININGAR UM RÉTTA NOTKUN

ΦΡΥΓΑΝΙΕΡΕΣ ARTISAN™

Οδηγίες χρήσης για τέλεια αποτελέσματα



Modell 5KTT890
for 4 skiver



Modell 5KTT780
for 2 skiver

Innholdsfortegnelse

Viktige sikkerhetsforskrifter	3
El-forskrifter	4
Feilsøking	4
Modell 5KTT890 & 5KTT780	5
Bruke Artisan™ brødristeren	6
Før første gangs bruk	6
Doble kontroller for 5KTT890	6
Bruk av brødristeren	6
Kontrollere ristingen	7
Avbryte ristesyklusen	7
Ristetips	8
Bruke sandwich-holderen-tilleggsutstyr	8
Bruke bollevarmeren-tilleggsutstyr	9
Rengjøring og vedlikehold	9
Garanti for Europa, Asia, Midtøsten, Afrika og Australia	10
Ettersalgsservice	10
Servicesenter	10

Din og andres sikkerhet er svært viktig.

Det finnes mange viktige sikkerhetsforskrifter i denne veiledningen og på selve apparatet. Les og følg alle sikkerhetsforskriftene.



Dette er et varselsymbol.

Symbolet gjør deg oppmerksom på mulige farer som kan ta livet av eller skade deg eller andre. All sikkerhetsinformasjon er oppført etter varselsymbolet og ordet "FARE" (DANGER) eller "ADVARSEL" (WARNING). Disse ordene betyr:

 **FARE**

Du kan bli drept eller alvorlig skadet dersom du ikke umiddelbart følger instruksjonene.

 **ADVARSEL**

Du kan bli drept eller alvorlig skadet dersom du ikke følger instruksjonene.

All sikkerhetsinformasjon angir hvilken mulig fare det gjelder, hvordan du reduserer risikoen for skade og hva som kan skje hvis du ikke følger instruksjonene.

VIKTIGE SIKKERHETSFORSKRIFTER

Ved bruk av elektriske apparater må du følge grunnleggende sikkerhetshensyn, inkludert følgende:

1. Les nøye gjennom alle instruksjoner.
2. Ikke berør varme overflater. Bruk håndtak eller kontroller.
3. For å unngå elektrisk støt må du ikke legge ledningen, støpselet eller brødristeren i vann eller andre væsker.
4. Barn må holdes under oppsikt når de bruker eller er i nærheten av elektriske apparater.
5. Ta støpslet ut av stikkontakten når brødristeren ikke er i bruk eller når du skal rengjøre den. Avkjøl brødristen før du tar av eller setter på deler.
6. Ikke bruk apparatet hvis ledningen eller støpselet er ødelagt, eller hvis det plutselig ikke virker som det skal eller på noen som helst måte er skadet. Returner apparatet til nærmeste autoriserte servicesenter for feilsøking, reparasjon eller justering.
7. Bruk av tilleggsutstyr som ikke anbefales av produsenten, kan forårsake skader.
8. Apparatet skal ikke brukes utendørs.
9. Ikke la ledningen henge ut over bord eller benker eller komme i berøring med varme overflater.
10. Ikke plasser brødristeren på eller i nærheten av gassbluss, elektriske varmekilder eller i en varm ovn.
11. Kobles fra ved å vri en kontroll til "O". Ta deretter ut støpselet.
12. Ikke bruk apparatet til andre formål enn det det er ment for.
13. For store brødsriver, aluminiumsfolie eller redskap må ikke legges / stikkes i brødristeren, da det kan føre til brann eller elektrisk støt.
14. Det er fare for brann dersom brødristeren er tildekket eller i berøring med lettantennelige materialer når den er i bruk (for eksempel gardiner, kjøkkenhåndklær/-papir, vegger osv.).
15. Ikke forsøk å fjerne mat eller annet som sitter fast når brødristeren er koblet til stikkontakten.

Norsk

OPPBEVAR DISSE INSTRUKSJONENE

El-Forskrifter

Spenning: 220–240 V AC
Frekvens: 50/60 Hz

OBS! For å redusere risikoen for elektrisk støt, er støpslet laget slik at det bare passer én vei i stikkontakten. Kontakt en godkjent elektriker hvis støpslet ikke passer i kontakten. Ikke forsøk å endre støpslet.

Ikke bruk skjøteledninger. Hvis strømledningen er for kort, bør du kontakte en godkjent elektriker eller servicetekniker for å installere en stikkontakt i nærheten av apparatet.

⚠ ADVARSEL



Fare for elektrisk støt

Kobles til en jordet stikkontakt.

Jordingsledningen må ikke fjernes.

Ikke bruk en adapter.

Ikke bruk skjøteledninger.

Dersom du unnlater å følge disse instruksjonene, kan det føre til tap av liv, brann eller elektrisk støt.

Feilsøking

Det kan hende brødristeren avgir en skarp lukt eller litt røyk første gang du bruker den.

Dette er helt normalt og er et resultat av produksjonsprosessen. Lukten og røyken er ufarlig og forsvinner raskt.

Hvis funksjonslampe ikke tennes og brødristeren ikke blir varm når av/på-bryteren vris til "I":

Kontroller at brødristeren er koblet til stikkontakten. Hvis den er det, trekk ut støpselet og sett det inn på nytt. Du hører et lydsignal når brødristeren er koblet til en stikkontakt som fungerer. Hvis du ikke hører lydsignalet, bør du sjekke strømkretsen som brødristeren er koblet til. Kontroller om en sikring har gått eller om en overbelastningsbryter er utløst. Hvis du ikke klarer å løse problemet, gå til garantidelen bakerst

i denne veiledningen der du finner serviceinformasjon.*

Hvis du har problemer med å ta ut smulebrettet:

Hvis du løfter håndtaket på smulebrettet, låses brettet fast inne i brødristeren slik at det ikke kan trekkes ut. Trekk alltid smulebrettet rett ut av brødristeren uten å løfte håndtaket.

Hvis funksjonslampe ved siden av av/på-bryteren blinker:

En blinkende funksjonslampe angir en feil i brødristerens elektronikk. Koble fra brødristeren, og gå til garantidelen bakerst i denne veiledningen der du finner serviceinformasjon.*

*Brødristeren skal ikke innleveres til forhandleren – de utfører ikke service.

Modell 5KTT890 & 5KTT780



Modell 5KTT890
for 4 skiver

Norsk



Modell 5KTT780
for 2 skiver

Bruke Artisan™ brødristeren

Før første gangs bruk:

Før du bruker brødristeren må du sjekke åpningene og fjerne eventuell emballasje eller papir som kan ha falt inn i brødristeren under transport eller håndtering.

Det kan hende brødristeren avgir en skarp lukt eller litt røyk første gang du bruker den. Dette er helt normalt og er et resultat av produksjonsprosessen. Lukten og røyken er ufarlig og forsvinner raskt.

Doble kontroller for 5KTT890:

5KTT890-brødristeren som har plass til 4 skiver, har separate kontroller for hvert sett med åpninger, slik at du kan tilpasse risteinnstillingene etter ønske eller brødtype. Du kan for eksempel lage to skiver som er mørke, mens de to andre er lyse. Følg samme fremgangsmåte uansett hvilket sett med åpninger du bruker.

Bruk av brødristeren:

1. Du kan gjøre ledningen kortere ved å vikle den inn på undersiden.



Modell 5KTT890
for 4 skiver



Modell 5KTT780
for 2 skiver

⚠ ADVARSEL



Fare for elektrisk støt

Kobles til en jordet stikkontakt.

Jordingsledningen må ikke fjernes.

Ikke bruk en adapter.

Ikke bruk skjøteledninger.

Dersom du unnlater å følge disse instruksjonene, kan det føre til tap av liv, brann eller elektrisk støt.

2. Brødristeren må kobles til en jordet stikkontakt. Du hører et lydsignal når brødristeren er koblet til.
3. Plasser brødsiver eller annen mat som skal ristes, i brødristeren. Hvis du bare skal riste en eller to skiver brød, spiller det ingen rolle hvilke åpninger du velger.
4. Bruk effektknappen til å angi hvor mørkt du ønsker brødet. Vri knappen med klokken hvis du ønsker godt ristet brød, og mot klokken for lysere brød. Risteinnstillingene 1-3 er lys, 4-6 er medium og 7-9 er mørk.

Bruke Artisan™ brødristeren

5. Skyv brødheisen så langt ned som mulig, og vri og slipp av/på-bryteren til "I". Knappen settes automatisk tilbake til midtposisjonen og funksjonslampen lyser, noe som angir at ristesyklusen har startet.



Norsk

Kontrollere ristingen:

Hvis du vil sjekke brødet midt i ristesyklusen, hever du brødheisen manuelt. Ristesyklusen avbrytes ikke når du hever brødheisen, og du kan dermed skyve ned brødheisen igjen hvis brødet ikke er tilstrekkelig ristet. Hvis du tar ut brødet før ristesyklusen er fullført, må du huske å avbryte syklusen ved å vri av/på-bryteren til "O". Hvis du glemmer å avbryte syklusen, blir brødristeren automatisk slått av når ristesyklusen er fullført.

OBS! Brødristeren blir ikke skadet dersom du bruker den uten å legge i brød.

Avbryte ristesyklusen:

Hvis du vil avbryte ristesyklusen, vrir du av/på-bryteren til "O". Funksjonslampen slokker og syklusen avbrytes.

OBS! Brødristeren slås automatisk av når du holder av/på-bryteren i "I"-posisjonen i mer enn 15 sekunder.

6. Når ristesyklusen er fullført, hører du et lydsignal og funksjonslampen slokker. Brødet blir værende nede i brødristeren til brødheisen heves.

Ristetips

1. Ulike typer brød har ulike fuktighetsnivåer og krever derfor ulike innstillinger. Tørt brød ristes for eksempel atskillig raskere enn saftig brød og krever derfor en lavere innstilling. Bagler og engelske muffins krever vanligvis en høyere innstilling fordi de er faste og kompakte.



2. Du oppnår best resultat ved å riste brød av samme type og tykkelse i hvert av settene med åpninger.

Bruke sandwich-holderen-tilleggsutstyr

Sandwich-holder Modell 5KTSR

Med sandwich-holderen rister du perfekte doble sandwicher – raskt og enkelt.



Gjør slik:

1. Åpne holderen ved å dra håndtakene fra hverandre.
2. Plasser den ene kanten av sandwichen mot bunnen av holderen.
3. Trykk sammen håndtakene på holderen slik at du griper tak i sandwichen.
4. Skyv brødheisen så langt ned som mulig, og sett sandwich-holderen inn i åpningen.



5. Velg en risteinnstilling, og vri av/på-bryteren til "I" for å starte ristingen.
6. Ta ut sandwich-holderen når ristesyklusen er fullført. Husk at holderen er varm rett etter at brødristeren har vært i bruk.
7. Ta sandwichen ut av holderen. Det kan være lurt å bruke en stekespade eller lignende for å unngå å brenne fingrene.

Ristetips for sandwicher

- Ikke legg for mye fyll i sandwichen. Tynne skiver med pålegg fungerer best, f.eks. skinke, kalkun og ost.
- Ta litt smør på utsiden av sandwichen – ikke bruk smør på siden som ligger mot fyllet. Smøret på utsiden av sandwichen gjør at det tar litt lengre tid før brødet blir brunt slik at fyllet blir ordentlig varmt.

Bruke bollevarmeren-tilleggsutstyr

Bollevarmer

Modell 5KTBW2 – 2 skiver

Modell 5KTBW4 – 4 skiver

Varm opp boller og hamburgerbrød oppå brødristeren.



Gjør slik:

1. Skyv brødheisene så langt ned som mulig. Plasser bollevarmeren oppå brødristeren. Sørg for at stengene på undersiden av bollevarmeren passer inn i åpningene på brødristeren.



2. Legg bollene/brødene oppå varmeren, velg en risteinnstilling og vri av/på-bryteren til "I" for å starte oppvarmingen. Husk at bollevarmeren er varm rett etter at brødristeren har vært i bruk.

Norsk

Rengjøring og vedlikehold

1. Trekk alltid støpslet ut av kontakten og avkjøl brødristeren før du rengjør den.
2. Trekk ut smulebrettet (5KTT890 har to brett, ett for hvert sett med åpninger) og kast smulene i søpla. Vi anbefaler at smulebrettet tømmes hver gang du har brukt brødristeren. Husk at brettet er varmt rett etter at brødristeren har vært i bruk.

OBS! Hvis du løfter håndtaket på smulebrettet, låses brettet fast inne i brødristeren slik at det ikke kan trekkes ut. Trekk alltid smulebrettet rett ut av brødristeren uten å løfte håndtaket.

Smulebrettet kan vaskes i øverste skuff i oppvaskmaskinen, eller for hånd, i varmt såpevann. Hvis du vasker det for hånd, må det skylles og deretter tørkes godt med en myk klut.

Pass på at du skyver smulebrettet så langt inn i brødristeren som mulig når du setter det tilbake. Du bør unngå å bruke brødristeren uten smulebrettet.

3. Sandwich-holderen og bollevarmeren kan vaskes i øverste skuff i oppvaskmaskinen, eller for hånd, i varmt såpevann. Hvis du vasker holderen/varmeren for hånd, må de skylles og deretter tørkes godt med en myk klut.
4. Tørk av brødristeren med en myk, fuktig bomullsklut. Ikke bruk skurepulver, skurebørster eller flytende rengjøringsmidler med slipeeffekt. Brødristeren må ikke legges i vann.
5. KitchenAid anbefaler ikke å dekke til brødristeren.

Garanti for Europa, Asia, Midtøsten, Afrika og Australia

Reklamasjonsperiode for Europa og Australia:	KitchenAid betaler:	KitchenAid betaler ikke:
Det gis 2 års reklamasjonsrett fra kjøpsdato For Asia, Midtøsten og Afrika: Det gis 1 år reklamasjonsrett fra kjøpsdato	Reservedeler og utgifter til reparasjon ved materialeller fabrikkasjonsfeil. Service skal utføres av et autorisert KitchenAid Servicesenter.	Skader som skyldes uhell, endringer, feilbruk, misbruk eller installasjon/bruk uten overholdelse av lokale forskrifter for anvendelse av elektrisk utstyr.

KITCHENAID GIR IKKE ERSTATNING FOR FØLGESKADER ELLER INDIREKTE SKADER.

Ettersalgsservice

⚠ ADVARSEL



**Fare for elektrisk sjokk.
Plugg ut før reparasjon.
Hvis disse anvisningene ikke følges kan det føre til dødsfall eller elektrisk sjokk.**

All service må håndteres lokalt av et autorisert KitchenAid servicesenter. Kontakt forhandleren som du kjøpte enheten av for å få navnet på det nærmeste autoriserte KitchenAid servicesenter.

HOWARD CUISINE AS:

Skovveien 6
0277 OSLO

Tel: 22 12 17 00

Servicesenter

Norsk Importør:

HOWARD CUISINE AS:

Skovveien 6

0277 OSLO

Tel: 22 12 17 00

www.KitchenAid.com



FOR THE WAY IT'S MADE.™

® Registrert varemerke/™ Varemerke for KitchenAid, U.S.A.
© 2004. Alle rettigheter forbeholdt.

Spesifikasjonene kan endre seg uten varsel.

KitchenAid®

ARTISAN™ BROODROOSTERS

GIDS VOOR HET BESTE RESULTAAT

ARTISAN™ TOASTERS

GUIDE TO EXPERT RESULTS

GRILLE-PAIN ARTISAN™

GUIDE DU CONNAISSEUR

ARTISAN™ TOASTER

ANLEITUNG FÜR PROFI-ERGNISSE

TOSTAPANE ARTISAN™

GUIDA AI RISULTATI EXPERT

TOSTADORAS ARTISAN™

GUÍA PARA CONSEGUIR RESULTADOS PROFESIONALES

ARTISAN™ BRÖDROSTAR

GUIDE FÖR BÄSTA RESULTAT

ARTISAN™-BRØDRISTERE

OPPNÁ BEST MULIG RESULTATER

ARTISAN™-LEIVÄNPAAHTIMET

OPAS PARHAISIIN TULOSSIIN

ARTISAN™ BRØDRISTERE

VEJLEDNING FOR EKSPERT-RESULTATER

TORRADEIRAS ARTISAN™

GUIA PARA RESULTADOS PROFISSIONAIS

ARTISAN™ BRAUÐRIST

LEIÐBEININGAR UM RÉTTA NOTKUN

ΦΡΥΓΑΝΙΕΡΕΣ ARTISAN™

Οδηγίες χρήσης για τέλεια αποτελέσματα



Malli 5KTT890
4 viipaleen leivänpaahdin



Malli 5KTT780
2 viipaleen leivänpaahdin

Sisällys

Tärkeitä turvaohjeita	3
Sähköä koskevat vaatimukset	4
Ongelmatilanteet.....	4
Mallit 5KTT890 & 5KTT780.....	5
Artisan™ leivänpaahdinten käyttö.....	6
Ennen ensimmäistä käyttökertaa	6
Mallin 5KTT890 erilliset säädöt.....	6
Leivänpaahdinta käyttö	6
Paahdotuloksen tarkistaminen.....	7
Paahdinta keskeyttäminen.....	7
Vinkejä paahdinta	8
Lisävarusteiden käyttö, voileipäteline.....	8
Lisävarusteiden käyttö, sämpylöiden lämmitysritilä	9
Hoito ja puhdistus	9
Eurooppaa, Aasiaa, Lähi-itää, Afrikkaa ja Australiaa koskeva takuu	10
Huollon järjestäminen.....	10
Palvelukeskus	10

Sinun ja muiden turvallisuus on erittäin tärkeä.

Tässä käyttöohjeessa ja hankkimassasi laitteessa on monia tärkeitä turvaohjeita. Lue aina kaikki turvaohjeet ja noudata niitä.



Tämä on turvallisuusvaaran symboli.

Tämä merkki varoittaa mahdollisista riskeistä, jotka voivat johtaa sinun tai muiden kuolemaan tai onnettomuuteen.

Kaikissa turvaohjeissa on varoituskolmio ja sana "VAARA" tai "VAROITUS". Tämä tarkoittaa:

VAARA

Voit kuolla tai loukkaantua vakavasti, jos et välittömästi noudata ohjeita.

VAROITUS

Voit kuolla tai loukkaantua vakavasti, jos et noudata ohjeita.

Kaikista turvaohjeista käy ilmi, mikä mahdollinen vaara on, miten voit vähentää vamman mahdollisuutta ja mitä voi tapahtua, jos ohjeita ei noudateta.

TÄRKEITÄ TURVAOHJEITA

Sähkölaitteita käytettäessä on noudatettava tavallisia turvatoimia, joita ovat::

1. Lue kaikki ohjeet.
2. Älä koske kuumiin pintoihin. Käytä kahvoja tai nuppeja.
3. Älä upota virtajohtoa, pistotulppaa tai leivänpaahdinta veteen tai muuhun nesteeseen sähköiskun vaaran vuoksi.
4. Aikuisen on valvottava tarkasti, jos lapset käyttävät laitetta tai jos laitetta käytetään lasten läheisyydessä.
5. Irrota leivänpaahdin pistorasiasta ennen puhdistusta ja silloin, kun laitetta ei käytetä. Anna laitteen jäähtyä ennen osien kiinnittämistä ja irrottamista.
6. Älä käytä laitetta, jos sen virtajohto tai pistotulppa on vahingoittunut tai jos laite ei toimi oikein tai jos laite on jollain tavalla vahingoittunut. Palauta laite lähimpään valtuutettuun huoltoliikkeeseen testattavaksi, korjattavaksi tai säädettäväksi.
7. Vahinkoja voi sattua, jos käytetään lisätarvikkeita, joita valmistaja ei suosittele.
8. Älä käytä laitetta ulkona.
9. Tarkista, ettei virtajohto roiku pöydän tai työtason reunan yli ja ettei se kosketa kuumia pintoja.
10. Älä aseta laitetta kuuman kaasu- tai sähkölieden päälle tai niiden lähelle tai lämmitettyyn uuniin.
11. Laitteen sammuttamiseksi käännä kaikki säätimet asentoon "O" ja irrota pistotulppa pistorasiasta.
12. Käytä laitetta vain sille määrättyyn tarkoitukseen.
13. Liian suurikokoisia ruokia, metallifoliopakkauksia tai ruokailuvälineitä ei saa työntää leivänpaahtimeen palo- ja sähköiskuvaaran vuoksi.
14. Tulipalo voi syttyä, jos helposti syttyvä materiaali (verhot, tapetit, seinät yms.) peittää käynnissä olevan leivänpaahdinta tai koskettaa sitä.
15. Älä yritä irrottaa ruokaa leivänpaahdimesta, kun se on kytketty pistorasiaan.

Suomi

SÄILYTÄ NÄMÄ OHJEET

Sähköä koskevat vaatimukset

Vaihtovirran jännite: 220–240 volttia
Taajuus: 50/60 Hz

HUOMAA: Pistotulppa sopii pistorasiaan vain yhdellä tavalla sähköiskun vaaran vähentämiseksi. Jos pistotulppa ei sovi pistorasiaan, ota yhteyttä pätevään sähköasentajaan. Älä missään tapauksessa tee muutoksia pistotulppaan.

Älä käytä jatkojohtoa. Jos virtajohto on liian lyhyt, pyydä pätevää sähköasentajaa tai huoltomiestä asentamaan pistorasia laitteen lähelle.

VAROITUS



Sähköiskun vaara

Kytke laite maadoitettuun pistorasiaan.

Älä irrota maadoitusjohdinta.

Älä käytä adapteria.

Älä käytä jatkojohtoa.

Näiden ohjeiden laiminlyöminen voi johtaa kuolemaan, tulipaloon tai sähköiskuun.

Ongelmatilanteet

Ensimmäistä kertaa käytettäessä leivänpaahdimesta saattaa lähteä pistävä haju tai hieman savua.

Tämä on tavallista tuotantoprosessin takia. Haju ja savu ovat harmittomia, ja ne häviävät nopeasti.

Merkkivalo ei syty ja leivänpaahdin ei lämpene, vaikka "O/I"-kytkin on käännetty asentoon "I".

Tarkista, onko leivänpaahdin kytketty pistorasiaan; jos näin on, irrota leivänpaahdin pistorasiasta ja kytke se uudelleen pistorasiaan. Kuulet merkkiään, kun leivänpaahdin on kytketty toimivaan sähköpistorasiaan. Jos merkkiääntä ei kuulu, tarkista sähköpiiri, johon leivänpaahdin on kytketty – onko sulake rikki tai virrankatkaisija aktivoitunut? Jos et

pysty ratkaisemaan ongelmaa, katso sivulla 10 olevia takuutietoja KitchenAid huollosta.*

Murualustan irrottaminen on hankalaa.

Jos nostat murualustan kahvan, murualusta lukkiutuu leivänpaahdimeen sisään eikä alustaa voi vetää ulos. Vedä murualusta aina suoraan ulos leivänpaahdimesta kahvaa nostamatta.

"O/I" -kytkimen vieressä oleva merkkivalo vilkkuu.

Vilkkuva merkkivalo viestii leivänpaahdimeen elektronisesta viasta. Irrota leivänpaahdin pistorasiasta ja katso sivulla 10 olevia takuutietoja KitchenAid huollosta.*

*Älä palauta leivänpaahdinta jälleenmyyjille – he eivät järjestä huoltoa.

Mallit 5KTT890 & 5KTT780



Malli 5KTT890
4 viipaleen leivänpaahdin



Malli 5KTT780
2 viipaleen leivänpaahdin

Suomi

Artisan™ leivänpaahtimen käyttö

Ennen ensimmäistä käyttökertaa:

Ennen leivänpaahtimen käyttöönottoa: tarkista laitteen aukot ja poista mahdolliset pakkausmateriaalit ja paperit, jotka ovat voineet pudota leivänpaahtimen sisään kuljetuksen ja käsittelyn aikana.

Ensimmäistä kertaa käytettäessä leivänpaahtimesta saattaa lähteä pistävä haju tai hieman savua. Tämä on tavallista tuotantoprosessin takia. Haju ja savu ovat harmittomia, ja ne häviävät nopeasti.

Mallin 5KTT890 erilliset säädöt

4 viipaleen 5KTT890-paahtimessa on erilliset säädöt kummallekin paahtoaukkoparille, joten voit paahtaa samanaikaisesti erilaisia leipiä ja saada tulokseksi erilaisia paahtoasteita. Noudata samoja toimintaohjeita riippumatta siitä, mitä paahtinaukkoparia käytät.

Leivänpaahtimen käyttö

1. Voit säätää virtajohtoon pituutta kiertämällä osan johdosta laitteen pohjan alle.



Malli 5KTT890
4 viipaleen leivänpaahtin



Malli 5KTT780
2 viipaleen leivänpaahtin

VAROITUS



Sähköiskun vaara

Kytke laite maadoitettuun pistorasiaan.

Älä irrota maadoitusjohdinta.

Älä käytä adapteria.

Älä käytä jatkojohtoa.

Näiden ohjeiden laiminlyöminen voi johtaa kuolemaan, tulipaloon tai sähköiskuun.

2. Kytke leivänpaahtimen virtajohto maadoitettuun pistorasiaan. Kuulet merkkiäänen, kun leivänpaahtin on kytketty.
3. Laita leipäviipale(et) tai muu paahtettava ruoka paahtinaukkoihin. Jos aiot paahtaa vain yhden viipaleen tai kaksi viipaletta, voit käyttää mitä tahansa paahtinaukkoa.
4. Valitse haluamasi paahtoaste säätämällä paahtoasteen valitsinta. Käännä paahtoasteen valitsinta myötäpäivään, jos haluat tumman paahtotuloksen ja vastapäivään vaaleampaa paahtotulosta varten. Paahtoasteet 1-3 ovat vaaleita, 4-6 ovat keskivaaleita ja 7-9 ovat tummia.

Artisan™ leivänpaahtimen käyttö

5. Paina vipukytkin alas niin, että leipä on mahdollisimman alhaalla ja käännä sitten "O/I"-kytkin asentoon "I". Virtakytkin palaa keskiasentoon, ja merkkivalo palaa, mikä osoittaa leivän paahtamisen alkaneen.



HUOMAA: Leivänpaahtimen virta katkeaa automaattisesti, jos "O/I"-kytkintä pidetään asennossa "I" yli 15 sekuntia.

6. Kun leipä on paahdettu, kuuluu merkkiääni ja merkkivalo sammuu. Leipä jää lämpimään paahtimeen, kunnes vipukytkin nostetaan ylös.

Paahtotuloksen tarkistaminen:

Nosta manuaalinen vipukytkin, jos haluat tarkistaa leivän paahtotuloksen paahtamisen aikana. Vipukytkimen nostaminen ei keskeytä paahtamista, ja voit yksinkertaisesti laskea leivän takaisin, jos haluat tummemman paahtotuloksen. Jos poistat leivän ennen paahtamisen loppua, älä unohda keskeyttää toimintoa kääntämällä "O/I"-kytkin asentoon "O". Jos unohdat keskeyttää toiminnon, leivänpaahtin katkaisee virran automaattisesti paahtamisajan lopussa.

HUOMAA: Leivänpaahtimen käyttö ilman leipää ei vahingoita paahtinta.

Paahtamisen keskeyttäminen:

Käännä "O/I"-kytkin asentoon "O" aina, kun haluat keskeyttää paahtamisen. Merkkivalo sammuu ja paahtaminen keskeytyy.

Vinkkejä paahtamiseen

1. Paahtoaste saattaa vaihdella erilaisten leipälaatujen ja leivän kosteuspitoisuuden mukaan. Esimerkiksi kuiva leipä muuttuu ruskeaksi nopeammin kuin kostea leipä, ja tarvitsee sen takia vaaleamman paahtoasteen. Bagelit ja englantilaiset muffinit tarvitsevat tavallisesti tummemman paahtoasteen kovan ja tiheän koostumuksensa takia.



2. Paahtamalla vain yhdenlaista leipää ja yhtä paksuja leipiä parhaan tuloksen saavuttamiseksi.

Lisävarusteiden käyttö, voileipäteline

Voileipäteline Malli 5KTSR

Voileipäteline on täydellinen apu voileipien nopeassa ja helppossa lämmittämisessä.



Käyttö:

1. Avaa teline levittämällä kahvat erilleen.
2. Aseta voileivän reuna telineen alareunaa vasten.
3. Paina voileipätelineen kahvat yhteen, jotta voileipä pysyy paikoillaan.



4. Paina vipukytkin mahdollisimman alas ja aseta voileipäteline paahtinaukkoon.
5. Valitse paahtoaste ja käännä "O/I"-kytkin asentoon "I", jotta paahtaminen alkaa.
6. Poista voileipäteline paikoiltaan, kun leipä on valmis. Muista: teline kuumenee välittömästi paahtamisen alettua.
7. Poista voileipä telineestä. Voit käyttää tähän lastaa tai pihtejä.

Vinkkejä voileipien paahtamiseen

- Älä laita liikaa täytettä voileipiin. Ohueksi siivutetut ruoka-aineet – esim. kinkku, kalkkuna ja juusto – toimivat parhaiten.
- Voitele voileivän ulkopuoli kevyesti – älä voitele leivän sisäpuolta, joka on kosketuksessa täytteeseen. Ulkopinnan voiteleminen hidastaa ruskistumista ja auttaa täyteen lämmittämisessä.

Lisävarusteiden käyttö, sämpylöiden lämmitysritilä

Sämpylöiden lämmitysritilä Malli 5KTBW2 – 2 viipaleen Malli 5KTBW4 – 4 viipaleen

Lämmitysritilän avulla voit kätevästi lämmittää sämpylöitä leivänpaahtimen päällä.



Käyttö:

1. Paina vipukytkin tai vipukytkimet mahdollisimman alas. Aseta lämmitysritilä leivänpaahtimen päälle ja varmista, että ritilän alapuolella olevat taivutetut metalliosat sopivat paahdinaukkoihin.



2. Aseta sämpylät ritilälle, valitse paahtoaste ja käännä "O/I"-kytkin asentoon "I", jotta paahtaminen alkaa. Muista: sämpylöiden lämmitysritilä kuumenee välittömästi paahtamisen alettua.

Suomi

Hoito ja puhdistus

1. Irrota leivänpaahdin aina pistorasiasta ja anna paahtimen jäähtyä ennen puhdistamista.
2. Vedä murualusta ulos (5KTT890-mallissa on kaksi murualustaa, yksi kummallekin paahtoaukkoparille) ja ravista murut roska-astiaan. Murualusta on suositeltavaa tyhjentää jokaisen käyttökerran jälkeen. Muista: alusta kuumenee välittömästi paahtamisen alettua.

HUOMAA: Jos nostat murualustan kahvan, murualusta lukkiutuu leivänpaahtimen sisään eikä sitä voi vetää ulos. Vedä murualusta aina suoraan ulos leivänpaahdistimesta kahvaa nostamatta. Murualustan voi pestä tiskikoneen ylätelineessä. Sen voi myös pestä käsin lämpimässä saippuavedessä. Jos peset murualustan käsin, huuhtelee alusta ja kuivaa se huolellisesti pehmeällä pyyhkeellä.

- Varmista, että asetat murualustan leivänpaahtimen alaosaan. Älä käytä leivänpaahdinta ilman murualustaa parhaan paahtotuloksen saavuttamiseksi.
3. Voileipätelineen ja sämpylöiden lämmitysritilän voi pestä tiskikoneen ylätelineessä. Ne voidaan myös pestä käsin lämpimässä saippuavedessä. Jos peset ne käsin, huuhtelee lisälaitteet ja kuivaa ne huolellisesti pehmeällä pyyhkeellä.
 4. Pyyhi leivänpaahdin pehmeällä, nihkeällä puuvillakankaalla. Älä käytä hankausaineita, hankausientä tai nestemäisiä puhdistusaineita. Älä upota leivänpaahdinta veteen.
 5. KitchenAid ei suosittele leivänpaahtimen suojan käyttämistä.

Eurooppaa, Aasiaa, Lähi-itää, Afrikkaa ja Australiaa koskeva takuu

Takuun pituus: Eurooppa ja Australia:	KitchenAid korvaa:	KitchenAid ei korvaa:
2 VUODEN TÄYSTAKUU ostopäivästä lukien Aasia, Lähi-itä ja Afrikka: 1 VUODEN TÄYSTAKUU ostopäivästä lukien	Takuu kattaa valmistus- ja materiaaliveioista johtuvat varaosa- ja korjauskulut. Huollon tulee suorittaa valtuutettu KitchenAid huoltoliike.	Vahinkoa, joka johtuu onnettomuudesta, laitteen muuttamisesta, väärinkäytöstä tai asennuksesta/käytöstä, joka ei ole paikallisten sähkömääräysten mukainen.

KITCHENAID EI VASTAA JOHDANNAISISTA TAI VÄLILLISISTÄ
VAHINGOISTA.

Huollon järjestäminen

VAROITUS



Sähköiskun vaara
Irrota johto ennen huoltoa
Sen laiminlyömisestä voi olla
seurauksena kuolema tai
sähköisku.

Valtuutetun KitchenAid huoltoliikkeen
tulee käsitellä kaikki huoltoasiat. Ota
yhteys jälleenmyyjään, jolta laite on
ostettu ja pyydä lähimmän valtuutetun
KitchenAid huoltoliikkeen nimi.

Suomi:

KODINKONEHUOLTO, Tauno Korhonen Oy,
Museokatu 25, Töölö, 00100 HELSINKI,
Puh: 358/949 5903

Palvelukeskus

Suomi:

ARVOKERTA OY
Laajakorvenkuja 4B13
01620 VANTAA
T/F: 358/989 83 48

www.KitchenAid.com



FOR THE WAY IT'S MADE.™

® Rekisteröity tavaramerkki/TM KitchenAid tavaramerkki, U.S.A.
© 2004. Kaikki oikeudet pidätetty

Tekniset tiedot voivat muuttua ilman ennakoilmoitusta.

KitchenAid®

ARTISAN™ BROODROOSTERS

GIDS VOOR HET BESTE RESULTAAT

ARTISAN™ TOASTERS

GUIDE TO EXPERT RESULTS

GRILLE-PAIN ARTISAN™

GUIDE DU CONNAISSEUR

ARTISAN™ TOASTER

ANLEITUNG FÜR PROFI-ERGEBNISSE

TOSTAPANE ARTISAN™

GUIDA AI RISULTATI EXPERT

TOSTADORAS ARTISAN™

GUÍA PARA CONSEGUIR RESULTADOS PROFESIONALES

ARTISAN™ BRÖDROSTAR

GUIDE FÖR BÄSTA RESULTAT

ARTISAN™-BRØDRISTERE

OPPNÅ BEST MULIG RESULTATER

ARTISAN™-LEIVÄNPAAHTIMET

OPAS PARHAISIIN TULOSSIIN

ARTISAN™ BRØDRISTERE

VEJLEDNING FOR EKSPERT-RESULTATER

TORRADEIRAS ARTISAN™

GUIA PARA RESULTADOS PROFISSIONAIS

ARTISAN™ BRAUÐRIST

LEIÐBEININGAR UM RÉTTA NOTKUN

ΦΡΥΓΑΝΙΕΡΕΣ ARTISAN™

Οδηγίες χρήσης για τέλεια αποτελέσματα



Model 5KTT890
Brødrister til 4 skiver



Model 5KTT780
Brødrister til 2 skiver

Indholdsfortegnelse

Vigtige sikkerhedsforanstaltninger	3
El-krav	4
Fejlfinding.....	4
Model 5KTT890 & 5KTT780	5
Brug af Artisan™ brødristere.....	6
Før apparatet tages i brug.....	6
De to indstillinger på 5KTT890	6
Brug af brødristeren	6
Kontrol af ristningen	7
Afbrydelse af ristningen	7
Tips til ristningen	8
Brug af valgfrit tilbehør : sandwich-holder.....	8
Brug af valgfrit tilbehør : bollerister	9
Vedligeholdelse og rengøring	9
Garanti for Europa, Asien, Mellemøsten, Afrika og Australien.....	10
Efter-Salgsservice/Reparation.....	10
Servicecenter	10

Både brugerens og andres sikkerhed er meget vigtige faktorer.

Vi har medtaget mange vigtige sikkerhedsanvisninger i denne vejledning og på selve apparatet. Sørg for at læse og følge alle sikkerhedsanvisninger.



Dette er advarselssymbolet.

Dette symbol advarer om mulige farer, som kan medføre livsfare eller personskader på brugeren eller andre.

Alle sikkerhedsanvisninger følger efter advarselssymbolet samt ordet "FARE" eller "ADVARSEL". Disse ord står for følgende:

 **FARE**

Man kan blive slået ihjel eller alvorligt skadet, hvis man ikke omgående følger anvisningen.

 **ADVARSEL**

Man kan blive slået ihjel eller alvorligt skadet, hvis man ikke følger anvisningen.

Alle sikkerhedsanvisninger vil fortælle, hvori den mulige fare består, fortælle, hvordan man kan mindske risikoen for skader, samt fortælle, hvad der kan ske, hvis man ikke følger anvisningerne.

VIGTIGE SIKKERHEDSFORANSTALTNINGER

Ved anvendelse af elektriske apparater skal man altid følge grundlæggende sikkerhedsforanstaltninger, herunder følgende:

1. Gennemlæs hele vejledningen.
2. Berør ikke varme overflader. Brug håndtag eller knapper.
3. For at beskytte mod elektrisk stød må man ikke dyppe ledning, stik eller selve brødristeren i vand eller andre væsker.
4. Hvis apparatet anvendes af eller i nærheden af børn, kræver det nøje opsyn.
5. Tag stikket til brødristeren ud af kontakten, når apparatet ikke er i brug samt før rengøring. Lad apparatet køle af, før ekstra dele sættes på eller tages af.
6. Brug ikke et apparat med beskadiget ledning eller stik, eller efter at apparatet har vist fejlfunktion eller er blevet beskadiget. Indlevér apparatet til nærmeste autoriserede serviceværksted til undersøgelse, reparation eller justering.
7. Anvendelse af tilbehørsdele, som ikke kan anbefales af apparatets producent, kan medføre personskader.
8. Må ikke anvendes udendørs.
9. Lad ikke ledningen hænge ud over kanten af et bord eller en disk eller berøre varme overflader.
10. Må ikke anbringes på eller i nærheden af et varmt gasblus eller el-kogeplade eller i en opvarmet ovn.
11. Afbryd apparatet ved at dreje knappen over på "O", træk dernæst stikket ud af kontakten.
12. Apparatet må ikke anvendes til andet end den tilsigtede brug.
13. Der må ikke indsættes fødevarer i overstørrelse, metalfolieemballage eller genstande i brødristeren, da de kan medføre risiko for brand eller elektrisk stød.
14. Der kan udbryde brand, hvis brødristeren tildækkes eller berører brændbart materiale, herunder gardiner, draperier, vægge og lignende under driften.
15. Forsøg ikke at flytte på brødet, når der er tændt for brødristeren.

Dansk

GEM DENNE VEJLEDNING

El-Krav

Spænding: 220–240 Volt vekselstrøm
Frekvens: 50/60 Hz

BEMÆRK: For at mindske risikoen for elektrisk stød kan stikket kun sættes i kontakten på én måde. Hvis stikket ikke passer ind i kontakten, skal man kontakte en autoriseret installatør. Forsøg ikke at ændre på stikket.

Brug ikke forlængerledning. Hvis ledningen er for kort, så få en autoriseret installatør eller servicemedarbejder til at installere en kontakt i nærheden af apparatet.

⚠ ADVARSEL



Fare for elektrisk stød

Tilslut til jordet kontakt.

Jordbenet må ikke fjernes.

Brug ikke adapter.

Brug ikke forlængerledning.

Hvis disse anvisninger ikke følges, kan det medføre død, brand eller elektrisk stød.

Fejlfinding

Brødristeren kan udsende en gennemtrængende lugt eller en smule røg, første gang den bruges. Dette er en normal følge af fremstillingsprocessen. Lugten eller røgen er harmløse og vil hurtigt forsvinde.

Hvis funktions-indikatorlampen ikke tændes, og brødristeren ikke varmes op, når tænd/sluk-kontakten sættes på "I":

Kontrollér, om brødristerens stik er sat i; hvis det er, så træk det ud og sæt det i kontakten igen. Der høres en tone, når brødristeren tilsluttes en strømførende kontakt. Hvis der ikke høres nogen tone, kontrolleres det kredsløb, som brødristeren er tilsluttet – er der gået en sikring, eller er boligens HFI-relæ udløst? Hvis problemet ikke kan løses, se KitchenAid Garanti på side 10 for serviceinformationer.

Hvis det er svært at få krummeskuffen ud:

Hvis man løfter krummeskuffens håndtag, fastlåses krummeskuffen inde i brødristeren, så den ikke kan komme ud. Træk altid krummeskuffen lige ud af brødristeren uden at løfte i håndtaget.

Hvis funktions-indikatorlampen ved siden af tænd/sluk-kontakten blinker:

En blinkende funktions-indikatorlampe er tegn på en fejl i brødristerens elektronik. Tag stikket til brødristeren ud og se KitchenAid Garanti på side 10 for serviceinformationer.

Model 5KTT890 & 5KTT780



Model 5KTT890
Brødrister til 4 skiver



Model 5KTT780
Brødrister til 2 skiver

Dansk

Brug af Artisan™ brødristere

Før apparatet tages i brug:

Før brødristeren tages i brug, skal man kontrollere åbningerne og fjerne eventuelle emballagematerialer eller tryksager, som kan være faldet ned i dem under forsendelse eller håndtering.

Brødristeren kan udsende en gennemtrængende lugt eller en smule røg, den første gang den bruges. Dette er en normal følge af fremstillingsprocessen. Lugten eller røgen er harmløse og vil hurtigt forsvinde.

De to indstillinger på 5KTT890:

Brødristeren til 4 skiver, 5KTT890, har separate indstillinger til hvert par risteslidser, så man kan tilberede brød til enhver smag – eller riste forskellige slags brød – samtidig. Følg samme betjeningsstrin, uanset hvilke slidser, der anvendes.

Brug af brødristeren:

1. Forkort ledningen om nødvendigt ved at rulle den op under bunden.



Model 5KTT890
Brødrister til 4 skiver



Model 5KTT780
Brødrister til 2 skiver

⚠ ADVARSEL



Fare for elektrisk stød

Tilslut til jordet kontakt.

Jordbenet må ikke fjernes.

Brug ikke adapter.

Brug ikke forlængerledning.

Hvis disse anvisninger ikke følges, kan det medføre død, brand eller elektrisk stød.

2. Tilslut brødristerens ledning til jordet kontakt. Der høres en tone, når brødristeren tilsluttes.
3. Indsæt brød eller andet, der skal ristes, i slidserne. Hvis der kun skal ristes 1 eller 2 skiver, er det lige meget, hvilket par slidser eller hvilken enkelt slids, der anvendes.
4. Drej på justeringsknappen for at vælge, hvor mørkt brødet skal være. Drej justeringsknappen med uret for mørkere brød og mod uret for lysere brød. Ristningsindstilling 1-3 er lyse, 4-6 er medium, og 7-9 er mørke.

Brug af Artisan™ brødristere

5. Skub palen ned, til brødet er så langt nede, det kan komme, drej dernæst tænd/sluk-knappen over på "I" et øjeblik. Knappen springer tilbage til mellemstilling, og funktions-indikatorlampen lyser som tegn på, at ristningen er begyndt.



Kontrol af ristningen:

Hvis man vil kontrollere, hvor langt brødristningen er nået, kan man løfte den manuelle pal. Ristningstiden ændres ikke ved, at man løfter palen, så man kan sagtens sænke den igen, hvis brødet skal være mørkere. Hvis man tager brødet ud, før ristningstiden er gået, skal man huske at annullere ristningen ved at dreje tænd/sluk-knappen over på "O" et øjeblik. Hvis man glemmer at annullere ristningen, vil brødristeren automatisk slukke, når den oprindeligt indstillede tid er gået.

BEMÆRK: Brødristeren tager ikke skade af at blive sat i gang uden brød.

Afbrydelse af ristningen:

Man kan altid stoppe ristningen blot ved at sætte tænd/sluk-knappen på "O" et øjeblik. Funktions-indikatorlampen holder op med at lyse, og ristningen stopper.

BEMÆRK: Brødristeren kobler automatisk fra, hvis tænd/sluk-knappen holdes i "I"-stilling i mere end 15 sekunder.

6. Når ristningen er færdig, høres en tone, og funktions-indikatorlampen holder op med at lyse. Brødet bliver liggende i den varme ristningsslids, til palen løftes.

Tips til ristningen

1. Forskellige typer brød og deres fugtindhold kan kræve forskellige indstillinger af bruningsgrad. For eksempel bliver tørt brød hurtigere mørkt end fugtigt brød, og det kræver derfor en lysere indstilling. Bagels og engelske muffins kræver i reglen mørkere indstilling på grund af deres faste struktur og store tæthed.



2. For bedst mulige resultater bør man kun riste en brødtype og –tykkelse ad gangen i det samme par slidser.

Brug af valgfrit tilbehør : Sandwich-holder

Sandwich-holder Model 5KTSR

Sandwich-holderen er den perfekte løsning til hurtig og nem ristning af sandwich.



Den bruges således:

1. Åbn holderen ved at presse håndtagene fra hinanden.
2. Anbring den ene kant af sandwichen mod holderens bundkanal.
3. Pres sandwich-holderens håndtag sammen, så sandwichen holdes fast.



4. Sænk brødristerens pal så langt som muligt og sæt sandwich-holderen ind i slidser.
5. Vælg bruningsgrad og drej tænd/sluk-kontakten over på "I" et øjeblik for at starte ristningen.
6. Tag sandwich-holderen ud, når ristningen er færdig. Husk: Holderen vil være meget varm, lige når ristningen er færdig.
7. Tag sandwichen ud af holderen. Man kan bruge en paletkniv eller grilltang til dette.

Tips til sandwich-ristningen

- Lad være med at fylde sandwichen for meget. Tyndtskårne ingredienser – som f.eks. skinke, kalkun og ost – fungerer bedst.
- Smør lidt smør på ydersiden af sandwichbrødet – ikke på den side, der vender ind mod fyldet. Når man smører ydersiden af brødet, går bruningen langsommere, og fyldet får lov til at blive varmet op.

Brug af valgfrit tilbehør : Bollerister

Bollerister

Model 5KTBW2 – 2-skiver

Model 5KTBW4 – 4-skiver

Praktisk til at varme boller oven på brødristeren.

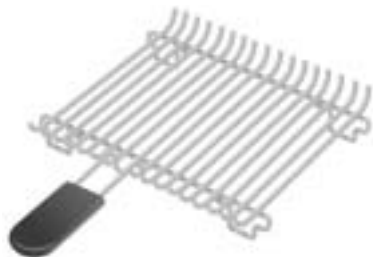

Den bruges således:

1. Skyd brødristerens pal eller paler så langt ned som muligt. Anbring bolleristeren oven på brødristeren, så de specielt formede trådringe på bolleristeren går på plads i brødristerens slidser.



2. Anbring bollerne på bolleristeren, vælg bruningsgrad og drej tænd/sluk-kontakten over på "I" et øjeblik for at starte varmningen. Husk: Bolleristeren vil være meget varm, lige når ristningen er færdig.

Vedligeholdelse og rengøring

1. Tag altid brødristerens stik ud og lad apparatet køle af, før det rengøres.
2. Træk krummeskuffen ud (5KTT890 har to skuffer, en for hvert par slidser) og ryst krummerne ned i skraldespanden. Det anbefales at tømme krummeskuffen efter hver anvendelse. Husk: Bakken vil være meget varm, lige når ristningen er færdig.

BEMÆRK: Hvis man løfter krummeskuffens håndtag, fastlåses krummeskuffen inde i brødristeren, så den ikke kan komme ud. Træk altid krummeskuffen lige ud af brødristeren uden at løfte i håndtaget.

Krummeskuffen kan vaskes i opvaskemaskinens øverste bakke eller vaskes manuelt af i varmt sæbevand. Hvis den vaskes af i hånden, skal man sørge for at skylle bakken og tørre den omhyggeligt af med en blød klud.

Sæt krummeskuffen så langt ind i brødristeren, den kan komme. De bedste resultater fås ved ikke at bruge brødristeren uden krummeskuffen sat rigtigt på plads.

3. Det valgfrie tilbehør sandwichholder og bollerister kan vaskes i opvaskemaskinens øverste bakke eller vaskes manuelt af i varmt sæbevand. Hvis de vaskes af i hånden, skal man sørge for at skylle dem og tørre dem omhyggeligt af med en blød klud.
4. Tør brødristeren af med en blød, fugtig bomuldsklud. Brug ikke slibende rengøringsmidler, skuresvampe eller flydende rengøringsmidler. Brødristeren må ikke dyppes i vand.
5. KitchenAid kan ikke anbefale tildækning af brødristeren.

Dansk

Garanti for Europa, Asien, Mellemøsten, Afrika og Australien

Garantielængde Europa og Australien:	Garantien dækker ikke:
2 ÅRS FULD GARANTI fra købsdato	Skade som følge af uheld, ændring, forkert brug eller misbrug.
Andre lande: 1 ÅRS FULD GARANTI fra købsdato	

Efter-Salgsservice/Reparation

ADVARSEL



**Fare for elektrisk stød.
Træk ad af stikket før service.
Manglende overholdelse af
dette kan føre til personskade
eller elektrisk stød.**

Al service skal udføres lokalt af et autoriseret KitchenAid servicecenter. Kontakt forhandleren, hvor enheden var købt, for at få navn og adresse på det nærmeste autoriserede KitchenAid servicecenter.

I Danmark:

REPAX SERVICE A/S:
Vallensbækvej 18 c
2605 Brøndby
Tel: 43 20 52 00

Servicecenter

THUESEN JENSEN A/S:
Sjællandsbroen 2
2450 COPENHAGEN SV
T: 3613 09 20

www.KitchenAid.com



FOR THE WAY IT'S MADE.®

® Registreret varemærke/™ KitchenAids varemærke, U.S.A.
© 2004. Alle rettigheder forbeholdt.

Specifikationerne kan ændres uden varsel.

Dansk

KitchenAid®

ARTISAN™ BROODROOSTERS

GIDS VOOR HET BESTE RESULTAAT

ARTISAN™ TOASTERS

GUIDE TO EXPERT RESULTS

GRILLE-PAIN ARTISAN™

GUIDE DU CONNAISSEUR

ARTISAN™ TOASTER

ANLEITUNG FÜR PROFI-ERGNISSE

TOSTAPANE ARTISAN™

GUIDA AI RISULTATI EXPERT

TOSTADORAS ARTISAN™

GUÍA PARA CONSEGUIR RESULTADOS PROFESIONALES

ARTISAN™ BRÖDROSTAR

GUIDE FÖR BÄSTA RESULTAT

ARTISAN™-BRØDRISTERE

OPPNÅ BEST MULIG RESULTATER

ARTISAN™-LEIVÄNPAAHTIMET

OPAS PARHAISIIN TULOSSIIN

ARTISAN™ BRØDRISTERE

VEJLEDNING FOR EKSPERT-RESULTATER

TORRADEIRAS ARTISAN™

GUIA PARA RESULTADOS PROFISSIONAIS

ARTISAN™ BRAUÐRIST

LEIÐBEININGAR UM RÉTTA NOTKUN

ΦΡΥΓΑΝΙΕΡΕΣ ARTISAN™

Οδηγίες χρήσης για τέλεια αποτελέσματα



Modelo 5KTT890
Torradeira para 4 fatias



Modelo 5KTT780
Torradeira para 2 fatias

Índice

Instruções de segurança importantes.....	3
Requisitos eléctricos.....	4
Resolução de problemas.....	4
Modelos 5KTT890 & 5KTT780.....	5
Utilização da torradeira Artisan™.....	6
Antes da primeira utilização.....	6
Comandos duplos (Modelo 5KTT890).....	6
Funcionamento da torradeira.....	6
Verificar o progresso da torragem.....	7
Cancelar o processo de torragem.....	7
Conselhos de torragem.....	8
Utilização do suporte para sanduíches.....	8
Utilização da grelha.....	9
Manutenção e limpeza.....	9
Garantia para a Europa, Ásia, Médio Oriente, África e Austrália.....	10
Serviço Pós-venda.....	10
Serviço de Assistência.....	11

A sua segurança e a das outras pessoas é muito importante.

Por essa razão, este folheto e o aparelho contêm diversas mensagens de segurança importantes.



Leia e respeite sempre as mensagens de segurança.

Este é o símbolo de alerta de segurança.

Este símbolo alerta para o potencial perigo de ferimentos ou morte. Todas as mensagens de segurança serão precedidas pelo símbolo de alerta de segurança e pela palavra "PERIGO" ou "AVISO". Estas palavras significam:

⚠ PERIGO

Pode correr risco de morte ou de ferimentos graves se não seguir imediatamente as instruções.

⚠ AVISO

Pode correr risco de morte ou de ferimentos graves se não seguir as instruções.

Todas as mensagens de segurança identificam o potencial perigo, explicam como reduzir os riscos de ferimentos e o que pode suceder se as instruções não forem seguidas.

INSTRUÇÕES DE SEGURANÇA IMPORTANTES

Quando utilizar aparelhos eléctricos respeite sempre as precauções de segurança, incluindo as seguintes:

1. Leia todas as instruções.
2. Não toque nas superfícies quentes. Utilize as pegas.
3. Para evitar o choque eléctrico, nunca mergulhe o fio eléctrico, as fichas ou a própria torradeira em água ou qualquer outro líquido.
4. A vigilância atenta de um adulto é indispensável quando um aparelho é utilizado por crianças ou perto destas.
5. Desligue a torradeira da tomada quando não estiver a ser utilizada e antes de proceder à sua limpeza. Deixe-a arrefecer antes colocar ou remover qualquer acessório.
6. Nunca ligue o aparelho se o fio ou a ficha eléctrica estiverem danificados, se o aparelho estiver avariado ou danificado. Dirija-se a um Serviço de Assistência Autorizada para que o aparelho seja inspeccionado ou reparado.
7. A utilização de acessórios não recomendados pelo fabricante do aparelho pode provocar ferimentos.
8. Não utilize o aparelho ao ar livre.
9. Não deixe o fio eléctrico pendurado na beira da mesa ou da banca, nem deixe que entre em contacto com superfícies quentes.
10. Não coloque o aparelho em cima ou próximo de um bico quente, eléctrico ou a gás, ou num forno aquecido.
11. Para desligar, posicione qualquer um dos comandos em "O" (Desligado) e retire a ficha da tomada.
12. Não utilize o aparelho para outros fins que não o especificado.
13. Não insira na torradeira alimentos grandes, embalagens em folhas de alumínio ou utensílios, a fim de evitar o perigo de incêndio ou choques eléctricos.
14. Se, durante o seu funcionamento, a torradeira estiver coberta ou em contacto com materiais inflamáveis, incluindo cortinas, panos, paredes e afins, existe o risco de ocorrência de um incêndio.
15. Não tente retirar alimentos do interior da torradeira quando esta estiver ligada.

GUARDE ESTAS INSTRUÇÕES

Requisitos Eléctricos

Volts: 220-240 Volts CA
Hertz: 50/60 Hz

NOTA: Para reduzir o risco de choque eléctrico, a ficha encaixa na tomada apenas num sentido. Se a ficha não encaixar na tomada, contacte um electricista qualificado. Não tente modificar a ficha de nenhuma forma.

Não utilize uma extensão eléctrica. Se o cabo de alimentação for demasiado curto, solicite a ajuda de um electricista qualificado ou de um técnico da assistência para instalar uma tomada nas proximidades do aparelho.

⚠️ AVISO



Perigo de choque eléctrico

Ligue a uma tomada com ligação à terra.

Não retire a ficha de ligação à terra.

Não utilize um adaptador.

Não utilize uma extensão eléctrica.

O não cumprimento destas instruções poderá provocar choque eléctrico, incêndio ou morte.

Resolução de Problemas

Aquando da primeira utilização, a torradeira poderá libertar um cheiro forte ou um ligeiro fumo. Esta é uma situação normal, que resulta do processo de fabrico. O cheiro e o fumo não são prejudiciais à saúde e dissipam-se rapidamente.

Se a luz de funcionamento se mantiver apagada e a torradeira não aquecer quando o interruptor "O/I" (desligado/ligado) estiver posicionado em "I" (Ligado):

Certifique-se de que a torradeira está ligada à corrente e, se for o caso, desligue-a e volte a ligá-la. Ao ligar a torradeira à corrente, esta emitirá um sinal sonoro. Se esse sinal não for emitido, verifique o circuito eléctrico ao qual está ligada a torradeira – tem algum fusível queimado ou disparou o disjuntor em sua casa? Se não for

possível solucionar o problema, consulte a Garantia KitchenAid, na página 10, para obter informações sobre o serviço de assistência.*

Se tiver dificuldades na remoção da gaveta para recolha de migalhas:

A gaveta para recolha de migalhas ficará presa no interior da torradeira, impedindo a sua remoção, se levantar a respectiva pega. Puxe sempre a gaveta direita para fora da torradeira, sem levantar a pega.

Se a luz de funcionamento, próxima do interruptor "O/I" (desligado/ligado), ficar intermitente:

A luz de funcionamento intermitente denuncia uma avaria no sistema electrónico da torradeira. Desligue a torradeira e consulte a Garantia KitchenAid, na página 10, para obter informações sobre o serviço de assistência.*

*Não leve a torradeira ao revendedor – o serviço de assistência não irá ser prestado.

Modelos 5KTT890 & 5KTT780



Modelo 5KTT890
Torradeira para 4 fatias



Modelo 5KTT780
Torradeira para 2 fatias

Portugués

Utilização da torradeira Artisan™

Antes da primeira utilização:

Antes de utilizar a sua torradeira pela primeira vez, verifique as aberturas e retire todo o material de embalagem ou etiquetas que possam ter caído para o seu interior durante o transporte ou manuseamento.

Aquando da primeira utilização, a torradeira poderá libertar um cheiro forte ou um ligeiro fumo. Esta é uma situação normal, que resulta do processo de fabrico. O cheiro e o fumo não são prejudiciais à saúde e dissipam-se rapidamente.

Comandos duplos (Modelo 5KTT890):

A torradeira modelo 5KTT890 para 4 fatias dispõe de comandos independentes para cada par de aberturas de torragem, para que possa preparar torradas para diferentes gostos – ou fazer torradas com pão de diferentes tipos – em simultâneo. Independentemente do par de aberturas que estiver a utilizar, siga as seguintes etapas:

Funcionamento da torradeira:

1. Encurte o fio eléctrico, se necessário, enrolando-o na parte inferior da base.



Modelo 5KTT890
Torradeira para 4 fatias



Modelo 5KTT780
Torradeira para 2 fatias

AVISO



Perigo de choque eléctrico

Ligue a uma tomada com ligação à terra.

Não retire a ficha de ligação à terra.

Não utilize um adaptador.

Não utilize uma extensão eléctrica.

O não cumprimento destas instruções poderá provocar choque eléctrico, incêndio ou morte.

2. Ligue o fio eléctrico da torradeira a uma tomada eléctrica com ligação à terra. Quando a torradeira estiver ligada ouvir-se-á um sinal sonoro.
3. Insira as fatias de pão ou outro alimento que queira torrar nas aberturas. Se tiver apenas 1 ou 2 fatias para torrar, a escolha entre um par de aberturas e uma abertura individual é perfeitamente aleatória.
4. Para obter o grau de torragem pretendido, rode o indicador de intensidade de torragem. Rode o indicador de intensidade de torragem no sentido dos ponteiros do relógio para obter uma torragem máxima e no sentido contrário para uma torragem mínima. Definições de cor: 1-3 para torragem mínima, 4-6 para torragem média e 7-9 para torragem máxima.

Utilização da torradeira Artisan™

- Empurre a alavanca para baixo, até o pão se encontrar o mais possível dentro da torradeira, e, em seguida, coloque o interruptor "O/I" (desligado/ligado) na posição "I" (Ligado) momentaneamente. O interruptor voltará para a posição intermédia e a luz de funcionamento acender-se-á, assinalando o início do processo de torragem.



Verificar o progresso da torragem:

Para verificar o progresso da sua torrada, durante o processo de torragem, coloque a alavanca manual na parte superior. O processo de torragem não será cancelado se o fizer. Se verificar que a torrada ainda não está ao seu gosto, basta baixar o pão. Se retirar o pão antes de o processo de torragem terminar, não se esqueça de o cancelar, colocando o interruptor "O/I" (desligado/ligado) na posição "O" (Desligado) momentaneamente. Se se esquecer de cancelar o processo de torragem, a torradeira desligar-se-á automaticamente assim que o tempo do processo terminar.

NOTA: Colocar a torradeira em funcionamento sem pão não a danificará.

Cancelar o processo de torragem:

Para cancelar o processo de torragem a qualquer momento, coloque o interruptor "O/I" (desligado/ligado) na posição "O" (Desligado) momentaneamente. A luz de funcionamento apagar-se-á e o processo de torragem terminará.

NOTA: A torradeira desligar-se-á automaticamente se o interruptor "O/I" (desligado/ligado) se mantiver na posição "I" (Ligado) durante mais de 15 segundos.

- Quando o processo de torragem terminar, será emitido um sinal sonoro e a luz de funcionamento apagar-se-á. A torrada irá manter-se quente na cavidade de torragem até a alavanca voltar para a posição superior.

Toasting Tips

1. Os diferentes tipos de pão e os respectivos níveis de humidade podem exigir diferentes definições de intensidade de torragem. Por exemplo, o pão seco queimará muito mais rapidamente do que o pão húmido, requerendo um nível de intensidade mais baixo. Normalmente, determinados tipos de bolos requerem um nível de intensidade de torragem mais elevado devido à sua textura firme e alta densidade, como é o caso dos queques.



2. Para obter melhores resultados, torra apenas pão de uma determinada espessura e tipo num determinado par de aberturas de torragem.

Utilização do suporte para sanduíches

Suporte para sanduíches

Modelo 5KTSR

O suporte para sanduíches é a melhor solução para aquecer sanduíches de forma rápida e simples.



Para utilizar:

1. Abra o suporte afastando as pernas.
2. Coloque uma extremidade da sanduíche contra a ranhura inferior do suporte.
3. Junte as pernas do suporte para apertar a sanduíche.
4. Empurre a alavanca da torradeira



para baixo o mais possível e insira o suporte para sanduíches na abertura.

5. Seleccione um nível de intensidade de torragem e coloque o interruptor "O/I" (desligado/ligado) na posição "I" (Ligado) para iniciar a torragem.
6. Quando o processo de torragem estiver concluído, retire o suporte para sanduíches. Atenção: imediatamente após o processo de torragem, o suporte estará quente.
7. Retire a sanduíche do suporte. Para tal pode utilizar uma espátula ou tenazes.

Conselhos para aquecer sanduíches

- Não encha demasiado a sanduíche. Se utilizar alimentos finamente cortados – como presunto, filetes de peru e queijo – obterá melhores resultados. and cheese – work best.
- Barre levemente as faces exteriores da sanduíche com manteiga – não barre o interior. Barrar as faces exteriores da sanduíche com manteiga faz com que o pão ganhe cor mais lentamente e ajuda a aquecer o recheio.

Utilização da grelha

Grelha para aquecer bolos

Modelo 5KTBW2 – 2 fatias

Modelo 5KTBW4 – 4 fatias

Aqueça bolos, comodamente, na parte superior da sua torradeira com a ajuda da grelha para aquecer bolos.

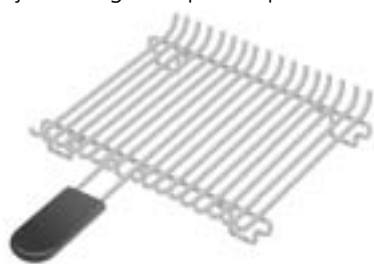

Para utilizar:

1. Empurre a(s) alavanca(s) da torradeira para baixo o mais possível. Coloque a grelha para aquecer bolos na parte superior da torradeira, certificando-se de que os apoios na parte inferior da grelha se encaixam nas aberturas da torradeira.
2. Coloque os bolos em cima da grelha, seleccione um nível de intensidade de torragem e coloque o interruptor "O/I" (desligado/ligado) na posição "I" (Ligado), momentaneamente, para iniciar o aquecimento. Atenção: imediatamente após o processo de torragem, a grelha para aquecer bolos estará quente.

Manutenção e Limpeza

1. Antes de limpar a torradeira, desligue-a e deixe-a arrefecer.
2. Faça deslizar a gaveta para recolha de migalhas (o modelo 5KTT890 dispõe de duas gavetas, uma para cada par de aberturas) e sacuda as migalhas para o recipiente do lixo. Recomenda-se que a gaveta para recolha de migalhas seja esvaziada após cada utilização. Atenção: imediatamente após o processo de torragem, a gaveta estará quente.
3. Os acessórios opcionais, suporte para sanduíches e grelha para aquecer bolos, podem ser lavados no cesto superior da máquina de lavar loiça ou à mão com água quente e detergente. Se optar por lavá-los à mão, certifique-se de que os enxagua e seca convenientemente com um pano macio.
4. Limpe a torradeira com um pano de algodão macio e húmido. Não utilize produtos de limpeza abrasivos, detergentes líquidos ou escovas. Não mergulhe a torradeira em água.
5. A KitchenAid não recomenda a utilização de uma cobertura para a torradeira.

NOTA: A gaveta para recolha de migalhas ficará presa no interior da torradeira, impedindo a sua remoção, se levantar a respectiva pega. Puxe sempre a gaveta direita para fora da torradeira, sem levantar a pega.

A gaveta pode ser lavada no cesto superior da máquina de lavar loiça ou à mão com água quente e detergente. Se optar por lavá-la à mão, certifique-se de que a enxagua e seca convenientemente com um pano macio.

Garantia para a Europa, Ásia, Médio Oriente, África e Austrália

Duração da garantia para a Europa e Austrália:	A KitchenAid pagará por:	A KitchenAid não pagará por:
GARANTIA DE 2 ANOS a contar da data de aquisição. Para a Ásia, Médio Oriente e África: GARANTIA DE 1 ANO a contar da data de aquisição	Substituição de peças e custos de reparação no caso de defeitos de mão-de-obra e materiais. Este serviço tem de ser realizado por um Serviço de Assistência Autorizada da KitchenAid.	Danos resultantes de acidentes, alterações, utilização inadequada, abusiva ou instalação/funcionamento que não esteja em conformidade com os regulamentos eléctricos locais.

A KITCHENAID NÃO SE RESPONSABILIZA POR QUAISQUER DANOS ACESSÓRIOS OU INDIRECTOS.

Serviço Pós-venda

ATENÇÃO



Perigo de Choque Eléctrico
Desligar da alimentação antes de assistência.

A não observação desta recomendação pode resultar em morte ou choque eléctrico.

Toda a assistência deverá ser efectuada localmente por um Centro de Assistência Autorizado KitchenAid. Contacte o revendedor no qual a unidade foi adquirida para obtenção dos dados do Centro de Assistência Autorizado KitchenAid, mais próximo.

No Portugal:

LUSOMAX LDA., Av. Bombeiros
Voluntários de Algés 54A,
1495-022 Algés,
Tel: 21 4102188/ 21 4109196

Serviço de Assistência

No Portugal:

LUSOMAX LDA., Av. Bombeiros
Voluntários de Algés 54A,
1495-011 ALGÉS
Tel: 21 4102188/21 4109196

www.KitchenAid.com



FOR THE WAY IT'S MADE.®

® Marca Comercial Registada/™ Marca Comercial da KitchenAid, E.U.A.
© 2004. Todos os direitos reservados.

Especificações sujeitas a alteração sem aviso prévio.

Português

KitchenAid®

ARTISAN™ BROODROOSTERS

GIDS VOOR HET BESTE RESULTAAT

ARTISAN™ TOASTERS

GUIDE TO EXPERT RESULTS

GRILLE-PAIN ARTISAN™

GUIDE DU CONNAISSEUR

ARTISAN™ TOASTER

ANLEITUNG FÜR PROFI-ERGNISSE

TOSTAPANE ARTISAN™

GUIDA AI RISULTATI EXPERT

TOSTADORAS ARTISAN™

GUÍA PARA CONSEGUIR RESULTADOS PROFESIONALES

ARTISAN™ BRÖDROSTAR

GUIDE FÖR BÄSTA RESULTAT

ARTISAN™-BRØDRISTERE

OPPNÁ BEST MULIG RESULTATER

ARTISAN™-LEIVÄNPAAHTIMET

OPAS PARHAISIIN TULOSSIIN

ARTISAN™ BRØDRISTERE

VEJLEDNING FOR EKSPERT-RESULTATER

TORRADEIRAS ARTISAN™

GUIA PARA RESULTADOS PROFISSIONAIS

ARTISAN™ BRAUÐRIST

LEIÐBEININGAR UM RÉTTA NOTKUN

ΦΡΥΓΑΝΙΕΡΕΣ ARTISAN™

Οδηγίες χρήσης για τέλεια αποτελέσματα



Gerð 5KTT890
4-sneiða brauðrist



Gerð 5KTT780
2-sneiða brauðrist

EFNISYFIRLIT

Mikilvæg öryggisatriði	3
Rafmagnsspenna.....	4
Bilanagreining	4
Gerðir 5KTT890 and 5KTT780.....	5
Notkun á Artisan™ brauðrist.....	6
Áður en brauðristin er tekin í notkun.....	6
Tvöföld stilling á 5KTT890	6
Notkun	6
Athugað hvernig gengur.....	7
Hætt í miðjum klíðum	7
Góð ráð.....	8
Notkun á Samlokugrind.....	8
Notkun á Bollugrind	9
Meðferð og hreinsun.....	9
Ábyrgð í Evrópu, Asíu, Mið austurlöndum, Afríku og Ástralíu	10
Viðhaldsþjónusta.....	10
Þjónustuhiðstöð	10

Öryggi þitt og annarra er mjög mikilvægt atriði.

Í þessari handbók og á tækinu eru mikilvægar öryggisleiðbeiningar. Lesið allar öryggisleiðbeiningar og farið eftir þeim.



Þetta tákn merkir hættu.

Táknið varar við hugsanlegri hættu sem getur valdið slysi eða dauða.

Táknið er við allar öryggisleiðbeiningar ásamt annaðhvort orðinu "HÆTTA" eða "VIÐVÖRUN". Orðin þýða:

! HÆTTA

Ef öryggisleiðbeiningum er ekki fylgt þegar í stað getur það valdið alvarlegu slysi eða dauða.

! VIÐVÖRUN

Ef öryggisleiðbeiningum er ekki fylgt getur það valdið alvarlegu slysi eða dauða.

Í öllum öryggisleiðbeiningum kemur fram hver hugsanleg hættu er og hvernig draga má úr slyshættu svo og hvað getur gerst ef leiðbeiningunum er ekki fylgt.

MIKILVÆG ÖRYGGISATRIÐI

Þegar rafmagnstæki eru notuð á alltaf gera grundvallar varúðarráðstafanir, þar á meðal:

1. Lesið allar leiðbeiningar.
2. Ekki snerta heita fleti. Notið handföng eða höldur.
3. Til að koma í veg fyrir raflost má aldrei setja snúruna, klóna eða tækið í vatn eða annan vökva.
4. Fylgist vel með þegar tæki er notað af eða nálægt börnum.
5. Takið brauðristina úr sambandi þegar hún er ekki í notkun og fyrir hreinsun. Látið hana kólna áður en íhlutar eru teknir úr eða settir í.
6. Notið aldrei rafmagnstækinef ef snúran eða klóin er skemmd eða tækið hefur bilað eða skemmt á einhvern hátt. Látið viðurkennt verkstæði skoða það, gera við eða stilla.
7. Notkun aukabúnaðar, sem framleiðandinn hefur ekki mælt með, getur valdið slysi.
8. Notið tækið ekki utanhúss.
9. Látið snúruna aldrei hanga yfir borðkant eða snerta heitt yfirborð.
10. Hafið ekki tækið á eða nálægt heitri gas- eða rafmagnshellu eða í heitum ofni.
11. Þegar tekið er úr sambandi á fyrst að stilla á "O" og taka svo klóna úr sambandi.
12. Notið tækið aðeins til þess sem það er ætlað.
13. Hvorki má setja of stóra bita, bita í álpappír né áhöld í brauðristina því það getur valdið íkveikju eða raflosti.
14. Ef tækið er hulið eða í snertingu við eldfim efni þegar það er í notkun, svo sem glugga- eða veggkjöld eða upp við þil eða þess háttar, getur það valdið íkveikju.
15. Reynið ekki að ná upp matvælum meðan brauðristin er í sambandi.

GEYMIÐ LEIÐBEININGARNAR

RAFMAGNSSPENNA

Volt: 220–240 Volt riðstraumur
Hertz: 50/60 Hz

ATHUGIÐ: Til að draga úr hættu á raflosti á klóin að passa í innstunguna á aðeins einn veg. Ef klóin passar ekki á að hafa samband við rafvirkja. Breytið ekki klónni á neinn hátt.

Notið ekki framlengingarsnúru. Látið rafvirkja koma fyrir innstungu nálægt tækinu ef snúran er of stutt.

! VÍÐVÖRUN



Hætta á raflosti
Ekki má fjarlægja jarðtengingu klóarinnar.
Notið ekki millistykki.
Notið ekki framlengingarsnúru.
Ef þessum leiðbeiningum er ekki fylgt getur það valdið dauða, eldsvoða eða raflosti.

BILANAGREINING

Fyrst þegar brauðristin er notuð kann hún að gefa frá sér skarpa lykt eða lítils háttar reyk. Þetta er eðlilegt. Bæði lyktin og reykurinn er meinlaus og hverfur fljótlega.

Ef gaumljósið kviknar ekki og brauðristin hitnar ekki þegar "O/I" rofinn er settur á "I":

Kannið hvort brauðristin sé í sambandi. Ef svo er takið hana úr sambandi og setjið svo aftur í samband. Hljóðmerki heyrst ef straumur er á innstungunni. Ef ekkert hljóðmerki heyrst kannið þá rafmagnið, er öryggi sprungið eða hefur lekaliði slegið út? Sjá upplýsingar um þjónustu á bls. 18 ef ekki er hægt að leysa málið.

Ef erfitt er að taka mylsnubakkann úr:

Ef handfangi bakkans er lyft læsist hann inni í brauðristinni þannig að ekki er hægt að taka hann úr. Dragið bakkann alltaf út beint án þess að lyfta handfanginu.

Ef gaumljósið við "O/I" rofann blikkar:

Blikkandi gaumljós þýðir bilun í rafeindakerfi. Takið brauðristina úr sambandi og kannið upplýsingar um þjónustu á bls. 10.

Gerðir 5KTT890 and 5KTT780



Gerð 5KTT890
4-sneiða brauðrist



Gerð 5KTT780
2-sneiða brauðrist

Notkun á Artisan™ brauðrist

Áður en brauðristin er tekin í notkun:

Skoðið ofan í raufarnar og fjarlægjið umbúðir eða annað, sem kann að hafa farið niður í þær.

Fyrst þegar brauðristin er notuð kann hún að gefa frá sér skarpa lykt eða lítills háttar reyk. Þetta er eðlilegt. Bæði lyktin og reykurinn er meinlaus og hverfur fljótlega.

Tvöföld stilling á 5KTT890:

4-sneiða tækið 5KTT890 er með sérstaka stillingu fyrir hvort raufapar og getur þannig uppfyllt mismunandi kröfur og hægt er að rista mismunandi brauðtegundir samtímis. Farið eins að hvort raufaparið sem þið notið.

Notkun:

1. Styttið snúrana ef með þar með því að vefja hana undir tækið.



Gerð 5KTT890
4-sneiða brauðrist



Gerð 5KTT780
2-sneiða brauðrist

⚠️ VIÐVÖRUN



Hætta á raflosti

Ekki má fjarlægja jarðtengingu klóarinnar.

Notið ekki millistykki.

Notið ekki framlengingarsnúru.

Ef þessum leiðbeiningum er ekki fylgt getur það valdið dauða, eldsvoða eða raflosti.

2. Stingið klónni í samband í jarðtengda innstungu. Hljóðmerki heyrst þegar tækið er komið í samband.
3. Stingið brauðsneið eða öðru sem á að rista í raufarnar. Ef aðeins á að rista 1 eða 2 sneiðar skiptir engu mála hvaða raufar eru notaðar.
4. Stillið á hversu mikið á að rista; réttisælis því meira sem á að rista brauðið, rangsælis því minna sem á að rista það. Stillingarnar 1-3 eru fyrir lítið ristað, 4-6 fyrir meðalristað og 7-9 fyrir mikið ristað.

Notkun á Artisan™ brauðrist

5. Ýtið pinnanum alveg niður og snúðu "O/I" rofanum á "I" eitt augnablik. Rofinn fer aftur í miðstöðu en gaumljósið lýsir, sem sýnir að tækið er að rista.



- ATHUGIÐ:** Það slokknar sjálfkrafa á brauðristinni ef "O/I" rofanum er haldið á "I" í yfir 15 sekúndur.
6. Þegar ristun er lokið heyrir hljóðmerki og gaumljósið slokknar. Brauðsneiðin er í heitri raufinni þangað til pinnanum er lyft upp.



Athugað hvernig gengur:

Lyftið pinnanum til að athuga hvernig gengur. Ristunin heldur áfram þótt pinnanum sé lyft upp, honum er ýtt aftur niður ef brauðið á að ristast meira. Ef brauðið er tekið úr áður en ristun lýkur má ekki gleyma að slökkva með því að snúa "O/I" rofanum á "O" eitt augnablik. Ef það gleymist slokknar sjálfkrafa á tækinu þegar ristunartíma lýkur.

ATHUGIÐ: Brauðristin skemmist ekki þótt hún sé í gangi án brauðs.

Hætt í miðjum klíðum:

Hægt er að hætta hvenær sem er með því að snúa "O/I" rofanum á "O" eitt augnablik. Gaumljósið slokknar og tækið hættir að rista.

GÓÐ RÁÐ

1. Mismunandi brauðtegundir og mismunandi rakastig þurfa mismunandi langan tíma. Þannig dökkar þurrt brauð hraðar en rakt og þarf því skemmri tíma. Beyglur og enskt "muffin" þurfa jafnan lengri tíma þar sem þau eru svo þétt í sér.



2. Best er að setja alltaf sömu brauðtegund með sömu sneiðarþykkt í hvert raufarpar.

Notkun á Samlokugrind

Samlokugrind Gerð 5KTSR

Samlokugrindin er besta leiðin til að rista samlokur fljótt og vel.



Notkun:

1. Opnið grindina með því ýta handföngunum sundur.
2. Setjið samlokuna á botn grindarinnar.
3. Lokið grindinni.



4. Ýtið pinnanum alveg niður og stingið samlokugrindinni í raufina.
5. Stillið tímann og snúið "O/I" rofanum á "I" eitt augnablik.
6. Takið grindina úr þegar búið er að rista. Munið að grindin er heit þegar hún er tekin úr.
7. Takið samlokuna úr grindinni, helst með spaða eða töng.

Góð ráð

- Ekki setja of mikið í samlokuna. Best er að nota þunnar sneiðar af t.d. skinku, kalkúna, osti o.s.frv...
- Smyrjið úthliðarnar lítillega en ekki áleggshliðarnar. Ef úthliðarnar eru smurðar dökkna þær hægar og fyllingin hitnar betur.

Notkun á Bollugrind

Bollugrind

Gerð 5KTBW2 – 2-sneiða

Gerð 5KTBW4 – 4-sneiða

Hitið bollur ofan á brauðristinni með bollugrindinni.

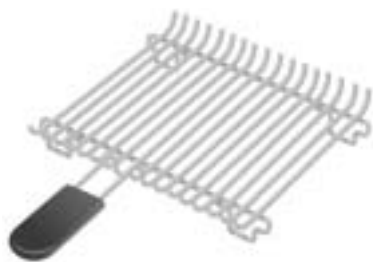

2. Setjið bollur á grindina, stillið tímann og snúið "O/I" rofanum á "I" eitt augnablik. Munið að grindin er heit á eftir.

Notkun:

1. Ýtið pinnanum/pinnunum alveg niður og komið bollugrindinni fyrir ofan á ristinni. Gangið úr skugga um að lykkjurnar undir séu ofan í raufunum.

MEÐFERÐ OG HREINSUN

1. Takið brauðristina alltaf úr sambandi og látið hana kólna áður en hún er hreinsuð.
2. Takið mylsnubakkann úr (5KTT890 er með tvo bakka, einn fyrir hvort raufapar) og tæmið hann í ruslafötu. Mælt er með því að mylsnubakkinn sé tæmdur eftir hverja notkun. Munið að bakkinn er heitur fyrst eftir að brauðristin hefur verið notuð.
3. Samloku- og bollugrindur má þvo í uppþvottavél eða í sápuvatni. Ef þær eru handþvegnar á að skola þær vel og þurrka með viskustykki.
4. Þurrkið af brauðristinni með mjúkum, rökum klút. Notið ekki slípiefni, skrubbb eða ræstivökva. Skolið brauðristina ekki með vatni.
5. KitchenAid mælir ekki með því að setja hettu yfir brauðristina.

ATHUGIÐ: Ef handfangi bakkans er lyft læsist hann inni í brauðristinni þannig að ekki er hægt að taka hann úr. Dragið bakkann alltaf út beint án þess að lyfta handfanginu.

Mylsnubakkann má þvo í uppþvottavél eða sápuvatni. Ef bakkinn er handþvegin á að skola hann vel og þurrka með viskustykki.

ÁBYRGÐ Í EVRÓPU, ASÍU, MIÐAUSTURLÖNDUM, AFRÍKU OG ÁSTRALÍU

Gildistími Ábyrgðar: Evrópa og Ástralía:	KitchenAid greiðir:	KitchenAid greiðir ekki:
Tveggja ára ábyrgð frá kaupdegi. Önnur lönd: Eins árs ábyrgð frá kaupdegi.	Varahluti og viðgerð vegna galla í efni eða framleiðslu. Verkstæði sem KitchenAid viðurkennir verður að sjá um þjónustuna.	Skemmdir vegna slyss, breytinga, rangrar notkunar eða illrar umhirðu.

KITCHENAID BER ENGA ÁBYRGÐ Á ÓBEINU EÐA AFLEIDDU TJÓNI.

Viðhaldsþjónusta

VIÐVÖRUN



Hætta á raflosti
Takið úr sambandi áður þjónusta er innt af hendi.
Sé það ekki gert er hætt á dauðsfalli eða raflosti.

Alla þjónustu á að vera hægt að fá á hverjum stað, hjá viðurkenndum þjónustuaðila KitchenAid þjónustumiðstöðvar. Hafið samband við þann sem seldi vöruna til að fá upplýsingar um næstu viðurkenndu KitchenAid þjónustumiðstöð.

EINAR FARESTVEIT & CO.hf

Borgartúni 28
105 REYKJAVÍK
Sími: 520 7900

Þjónustuhiðstöð

EINAR FARESTVEIT & CO.hf

Borgartúni 28
105 REYKJAVÍK
Sími: 520 7900

www.KitchenAid.com



FOR THE WAY IT'S MADE.™

Skrásett vörumerki /™ Vörumerki KitchenAid, BNA
© 2004. Allur réttur áskilinn.

Efnislýsing getur breyst án fyrirvara.

KitchenAid®

ARTISAN™ BROODROOSTERS

GIDS VOOR HET BESTE RESULTAAT

ARTISAN™ TOASTERS

GUIDE TO EXPERT RESULTS

GRILLE-PAIN ARTISAN™

GUIDE DU CONNAISSEUR

ARTISAN™ TOASTER

ANLEITUNG FÜR PROFI-ERGNISSE

TOSTAPANE ARTISAN™

GUIDA AI RISULTATI EXPERT

TOSTADORAS ARTISAN™

GUÍA PARA CONSEGUIR RESULTADOS PROFESIONALES

ARTISAN™ BRÖDROSTAR

GUIDE FÖR BÄSTA RESULTAT

ARTISAN™-BRØDRISTERE

OPPNÁ BEST MULIG RESULTATER

ARTISAN™-LEIVÄNPAAHTIMET

OPAS PARHAISIIN TULOSSIIN

ARTISAN™ BRØDRISTERE

VEJLEDNING FOR EKSPERT-RESULTATER

TORRADEIRAS ARTISAN™

GUIA PARA RESULTADOS PROFISSIONAIS

ARTISAN™ BRAUÐRIST

LEIÐBEININGAR UM RÉTTA NOTKUN

ΦΡΥΓΑΝΙΕΡΕΣ ARTISAN™

Οδηγίες χρήσης για τέλεια αποτελέσματα



Μοντέλο 5KTT890
Φρυγανιέρα 4 θέσεων



Μοντέλο 5KTT780
Φρυγανιέρα 2 θέσεων

ΠΙΝΑΚΑΣ ΠΕΡΙΕΧΟΜΕΝΩΝ

Σημαντικές προφυλάξεις.....	3
Ηλεκτρικές απαιτήσεις	4
Επίλυση προβλημάτων.....	4
Μοντέλα 5KTT890 & 5KTT780.....	5
Χρήση της φρυγανιέρας Artisan.....	6
Πριν από την πρώτη χρήση	6
Διπλός διακόπτης του 5KTT890.....	6
Λειτουργία φρυγανιέρας.....	6
Έλεγχος κύκλου ψησίματος.....	7
Ακύρωση ψησίματος.....	7
Συμβουλές ψησίματος	8
Χρήση προαιρετικής σχάρας για σάντουιτς.....	8
Χρήση προαιρετικής σχάρας για ζέσταμα.....	9
Φροντίδα & καθαρισμός.....	9
Εγγύηση για Ευρώπη, Ασία, Μ. Ανατολή, Αφρική και Αυστραλία.....	10
Service.....	10

Η δική σας ασφάλεια και των άλλων είναι πολύ σημαντική.

Σε αυτό το εγχειρίδιο και πάνω στη συσκευή σας, σας παρέχουμε πολλές σημαντικές οδηγίες ασφαλείας. Να διαβάζετε πάντα και να υπακούτε σε όλες τις οδηγίες ασφαλείας.



Αυτό είναι το σήμα ασφαλείας.

Αυτό το σήμα σας προειδοποιεί για κινδύνους που μπορούν να τραυματίσουν έως και θανάσιμα, εσάς ή άλλους.

Όλες οι οδηγίες ασφαλείας θα ακολουθούν τα σήματα ασφαλείας και/ή οι λέξεις: ΚΙΝΔΥΝΟΣ ή ΠΡΟΕΙΔΟΠΟΙΗΣΗ. Οι λέξεις αυτές σημαίνουν:



ΚΙΝΔΥΝΟΣ

θα τραυματιστείτε σοβαρά ή θανάσιμα εάν δεν ακολουθήσετε αμέσως τις οδηγίες.



ΠΡΟΕΙΔΟΠΟΙΗΣΗ

μπορεί να τραυματιστείτε σοβαρά ή θανάσιμα εάν δεν ακολουθήσετε τις οδηγίες.

Όλες οι οδηγίες ασφαλείας θα προσδιορίζουν τον ενδεχόμενο κίνδυνο, θα σας ενημερώνουν για το πώς θα μειώσετε τη πιθανότητα τραυματισμού, και για το τι θα συμβεί αν δεν ακολουθήσετε τις οδηγίες.

ΣΗΜΑΝΤΙΚΕΣ ΠΡΟΦΥΛΑΞΕΙΣ

Όταν χρησιμοποιείτε ηλεκτρικές συσκευές, θα πρέπει πάντα να ακολουθείτε βασικά μέτρα προφύλαξης ώστε να αποφύγετε πιθανό κίνδυνο φωτιάς, ηλεκτροπληξίας ή άλλων βλαβών καθώς και τα εξής:

1. Διαβάστε όλες τις οδηγίες.
2. Μην αγγίζετε τις ζεστές επιφάνειες. Χρησιμοποιείτε τις χειρολαβές ή τα κουμπιά.
3. Για να αποφύγετε πιθανή ηλεκτροπληξία, μη βυθίζετε καλώδια, πρίζες ή τη φρυγανιέρα μέσα σε νερό ή άλλα υγρά.
4. Χρειάζεται αυστηρή επιτήρηση όταν χρησιμοποιείται κάποια ηλεκτρική συσκευή από ή κοντά σε παιδιά.
5. Βγάζετε τη φρυγανιέρα από την πρίζα όταν είναι εκτός λειτουργίας και προτού την καθαρίσετε. Αφήστε να κρυώσει προτού τη θέσετε σε λειτουργία ή προτού αφαιρέσετε τα εξαρτήματά της.
6. Μη χρησιμοποιείτε ηλεκτρικές συσκευές με χαλασμένο καλώδιο ή πρίζα, είτε μετά από κάποια δυσλειτουργία της συσκευής, είτε όταν έχει πέσει ή έχει καταστραφεί με οποιοδήποτε τρόπο. Επιστρέψτε τη συσκευή στην αντιπροσωπεία για έλεγχο, επιδιόρθωση, ηλεκτρική ή μηχανική ρύθμιση.
7. Η χρήση εξαρτημάτων που δε συνίστανται από τον κατασκευαστή, μπορεί να προκαλέσει τραυματισμούς.
8. Μη χρησιμοποιείτε τη φρυγανιέρα σε εξωτερικούς χώρους.
9. Μην αφήνετε το καλώδιο να κρέμεται από την άκρη της επιφάνειας εργασίας, ή να ακουμπά ζεστές επιφάνειες.
10. Μην αφήνετε τη συσκευή να έρχεται σε επαφή με ζεστές εστίες ή φλόγα γκαζιού, ή μέσα σε ζεστό φούρνο.
11. Για να αποσυνδέσετε τη συσκευή, γυρίστε τους διακόπτες στην ένδειξη OFF, και έπειτα βγάλτε το φις από την πρίζα.
12. Μη χρησιμοποιείτε τη συσκευή για άλλο λόγο εκτός από αυτόν για τον οποίο έχει κατασκευαστεί.
13. Δεν πρέπει να τοποθετείτε στη φρυγανιέρα μεγάλα τεμάχια φαγητού, αλουμινόχαρτο ή συσκευές κουζίνας, καθώς υπάρχει κίνδυνος φωτιάς ή ηλεκτροπληξίας.
14. Μπορεί να προκληθεί φωτιά αν η φρυγανιέρα όταν βρίσκεται σε λειτουργία είναι καλυμμένη ή ακουμπά εύφλεκτα υλικά, όπως κουρτίνες, υφάσματα κτλ...
15. Μην προσπαθήσετε να αποκολλήσετε κομμάτια φαγητού όταν η φρυγανιέρα είναι στην πρίζα.

ΕΛΛΗΝΙΚΑ

Φυλάξτε αυτές τις οδηγίες

ΗΛΕΚΤΡΟΛΟΓΙΚΕΣ ΑΠΑΙΤΗΣΕΙΣ

Τάση: 220-240 Volt A.C.
Συχνότητα: 50/60 Hz

Σημείωση: Για να μειωθεί ο κίνδυνος ηλεκτροπληξίας, το φως μπαίνει στην πρίζα μόνο με έναν τρόπο. Αν το φως δε χωράει στην πρίζα, επικοινωνήστε με κάποιον ειδικευμένο ηλεκτρολόγο. Μην τροποποιήσετε με κανένα τρόπο το φως.

Μη χρησιμοποιείτε επιμήκυνση καλωδίου. Αν το καλώδιο ρεύματος είναι πολύ μικρό, ζητήστε από κάποιον ειδικευμένο ηλεκτρολόγο ή τεχνικό να εγκαταστήσει μια πρίζα κοντά στη συσκευή.

ΠΡΟΕΙΔΟΠΟΙΗΣΗ



Κίνδυνος ηλεκτροπληξίας

Τοποθετείστε σε γειωμένη πρίζα.

Μην αφαιρείτε τη γείωση.

Μη χρησιμοποιείτε μετασχηματιστή.

Μη χρησιμοποιείτε επιμήκυνση καλωδίου.

Η μη συμμόρφωση προς τις παραπάνω οδηγίες μπορεί να προκαλέσει θάνατο, φωτιά ή ηλεκτροπληξία.

ΕΠΙΛΥΣΗ ΠΡΟΒΛΗΜΑΤΩΝ

Την πρώτη φορά που θα χρησιμοποιήσετε τη φρυγανιέρα, είναι πιθανόν να βγάλει μια έντονη μυρωδιά ή λίγο καπνό. Αυτό είναι φυσιολογικό αποτέλεσμα της κατασκευαστικής διαδικασίας. Η μυρωδιά και ο καπνός δε βλάπτουν τον οργανισμό και διαλύονται γρήγορα.

Εάν η ενδεικτική λυχνία λειτουργίας δεν ανάψει και η φρυγανιέρα δε ζεσταθεί όταν ο διακόπτης Ο/Ι είναι στη θέση «I», τότε:

Ελέγξτε αν η φρυγανιέρα είναι τοποθετημένη στην πρίζα. Αν είναι, βγάλτε το φως από την πρίζα και στη συνέχεια βάλτε το ξανά. Όταν η φρυγανιέρα συνδεθεί στην πρίζα, τότε θα ακουστεί ένας ήχος. Εάν δεν ακουστεί κάποιος ήχος, ελέγξτε το ηλεκτρικό κύκλωμα στο οποίο έχετε συνδέσει τη φρυγανιέρα –

*Μην επιστρέψετε τη φρυγανιέρα στον έμπορο λιανικής – δεν παρέχει service.

μήπως έχει πέσει κάποια ασφάλεια στο σπίτι σας; Εάν το πρόβλημα δε λύνεται, ανατρέξτε στη σελίδα 10 για πληροφορίες σχετικά με το πώς να αποκτήσετε service.*

Εάν δεν μπορείτε να αφαιρέσετε το δίσκο για τα ψίχουλα:

Ανασηκώνοντας τη λαβή του δίσκου για τα ψίχουλα, αυτός «κλειδώνει» πάνω στη φρυγανιέρα και δεν μπορεί να αφαιρεθεί. Σύρατε το δίσκο για να τον αφαιρέσετε, χωρίς να σηκώσετε τη λαβή.

Εάν η ενδεικτική λυχνία λειτουργίας δίπλα στο διακόπτη Ο/Ι αναβοσβήνει:

Η ενδεικτική λυχνία λειτουργίας που αναβοσβήνει προειδοποιεί ότι υπάρχει βλάβη στα ηλεκτρονικά συστήματα της φρυγανιέρας. Βγάλτε τη φρυγανιέρα από την πρίζα και ανατρέξτε στη σελίδα 10 για πληροφορίες σχετικά με το πώς να αποκτήσετε service.*

Μοντέλα 5KTT890 & 5KTT780



Μοντέλο 5KTT890
Φρυγανιέρα 4 θέσεων

ΕΛΛΗΝΙΚΑ



Μοντέλο 5KTT780
Φρυγανιέρα 2 θέσεων

ΧΡΗΣΗ ΤΗΣ ΦΡΥΓΑΝΙΕΡΑΣ ARTISAN™

Πριν από την πρώτη χρήση:

Προτού χρησιμοποιήσετε τη φρυγανιέρα σας, ελέγξτε τις υποδοχές και αφαιρέστε κάθε υλικό συσκευασίας ή φυλλάδιο που τυχόν έχει πέσει μέσα κατά τη μεταφορά.

Την πρώτη φορά που θα χρησιμοποιήσετε τη φρυγανιέρα, είναι πιθανόν να βγάλει μια έντονη μυρωδιά ή λίγο καπνό. Αυτό είναι φυσιολογικό αποτέλεσμα της κατασκευαστικής διαδικασίας. Η μυρωδιά και ο καπνός δε βλάπτουν τον οργανισμό και διαλύονται γρήγορα.

Διπλός διακόπτης του 5KTT890:

Η φρυγανιέρα 5KTT890 4 θέσεων διαθέτει ξεχωριστό διακόπτη για κάθε ζευγάρι υποδοχών, ώστε να μπορείτε να ψήνετε φρυγανιές για διαφορετικά γούστα – ή από διαφορετικό τύπο ψωμιού – ταυτόχρονα. Ακολουθήστε τα ίδια βήματα λειτουργίας ανεξάρτητα από το ποιο ζευγάρι υποδοχών χρησιμοποιείτε.

Λειτουργία φρυγανιέρας:

1. Κοντύνετε το καλώδιο, αν χρειάζεται, τυλίγοντάς το κάτω από τη βάση.



Μοντέλο 5KTT890
Φρυγανιέρα 4 θέσεων



Μοντέλο 5KTT780
Φρυγανιέρα 2 θέσεων

⚠️ ΠΡΟΕΙΔΟΠΟΙΗΣΗ



Κίνδυνος ηλεκτροπληξίας

Τοποθετείστε σε γειωμένη πρίζα.

Μην αφαιρείτε τη γείωση.

Μη χρησιμοποιείτε μετασχηματιστή.

Μη χρησιμοποιείτε επιμήκυνση καλωδίου.

Η μη συμμόρφωση προς τις παραπάνω οδηγίες μπορεί να προκαλέσει θάνατο, φωτιά ή ηλεκτροπληξία.

2. Τοποθετήστε το φιν της φρυγανιέρας σε γειωμένη πρίζα. Όταν η φρυγανιέρα συνδεθεί, ακούγεται ένας ήχος.
3. Τοποθετήστε στις υποδοχές το ψωμί ή κάποιο άλλο τρόφιμο που επιθυμείτε να φρυγανιστεί. Εάν έχετε μόνο 1 ή 2 φέτες για φρυγάνισμα, δεν έχει σημασία ποια υποδοχή θα χρησιμοποιήσετε.
4. Περιστρέψτε το διακόπτη θερμότητας για να επιλέξετε το βαθμό ψήσιματος που θέλετε. Περιστρέψτε το διακόπτη προς τα δεξιά για έντονο ψήσιμο, ή αριστερά για ελαφρύ ψήσιμο. Οι ενδείξεις 1-3 είναι για ελαφρύ ψήσιμο, 4-6 για μέτριο και 7-9 για έντονο.

ΧΡΗΣΗ ΤΗΣ ΦΡΥΓΑΝΙΕΡΑΣ ARTISAN™

5. Πιέστε προς τα κάτω το μοχλό για να μπει καλά το ψωμί στις υποδοχές, και στη συνέχεια περιστρέψτε στιγμιαία το διακόπτη Ο/Ι στη θέση «Ι». Ο διακόπτης επιστρέφει στη μεσαία θέση και ανάβει η ενδεικτική λυχνία λειτουργίας, υποδεικνύοντας έτσι ότι ξεκίνησε ο κύκλος ψησίματος.



ΣΗΜΕΙΩΣΗ: Η φρυγανιέρα σβήνει αυτόματα αν κρατήσετε το διακόπτη ON/OFF στη θέση «Ι» για περισσότερο από 15 δευτερόλεπτα.

6. Όταν ολοκληρωθεί ο κύκλος ψησίματος, ακούγεται ένας ήχος και σβήνει η ενδεικτική λυχνία λειτουργίας. Η φρυγανιά παραμένει στη θερμή υποδοχή έως ότου ανεβάσετε το μοχλό.



Για να ελέγξετε τη διαδικασία ψησίματος:

Για να ελέγξετε το ψήσιμο της φρυγανιάς σας κατά τη διάρκεια του κύκλου ψησίματος, ανεβάστε το χειροκίνητο μοχλό. Η ενέργεια αυτή δεν ακυρώνει τον κύκλο ψησίματος, και σας επιτρέπει να κατεβάσετε ξανά το ψωμί αν δεν έχει φρυγανιστεί αρκετά. Εάν αφαιρέσετε το ψωμί προτού ολοκληρωθεί ο κύκλος ψησίματος, μη ξεχάσετε να ακυρώσετε τον κύκλο περιστρέφοντας στιγμιαία το διακόπτη Ο/Ι στη θέση «Ο». Εάν ξεχάσετε να ακυρώσετε τον κύκλο, η φρυγανιέρα σβήνει αυτόματα στο τέλος του χρόνου του κύκλου ψησίματος.

ΣΗΜΕΙΩΣΗ: Η φρυγανιέρα δεν παθαίνει ζημιά όταν λειτουργεί χωρίς ψωμί στις υποδοχές.

Ακύρωση του κύκλου ψησίματος:

Για να ακυρώσετε τον κύκλο ψησίματος οποιαδήποτε στιγμή, περιστρέψτε στιγμιαία το διακόπτη Ο/Ι στη θέση «Ο». Η ενδεικτική λυχνία λειτουργίας σβήνει και ο κύκλος ψησίματος τερματίζεται.

ΕΛΛΗΝΙΚΑ

ΣΥΜΒΟΥΛΕΣ ΨΗΣΙΜΑΤΟΣ

1. Οι διαφορετικοί τύποι ψωμιού και η διαφορετική περιεκτικότητα υγρασίας τους, είναι πιθανό να απαιτούν διαφορετικές ρυθμίσεις ψησίματος. Για παράδειγμα, το ξηρό ψωμί ψήνεται γρηγορότερα από το υγρό ψωμί, και απαιτεί χαμηλότερη θερμοκρασία ψησίματος. Τα σκληρά και πυκνά τρόφιμα συνήθως απαιτούν υψηλότερη θερμοκρασία.



2. Για καλύτερα αποτελέσματα να ψήνετε μόνο έναν τύπο και πάχος ψωμιού στο κάθε ζευγάρι υποδοχών της φρυγανιέρας.

ΧΡΗΣΗ ΠΡΟΑΙΡΕΤΙΚΗΣ ΣΧΑΡΑΣ ΓΙΑ ΣΑΝΤΟΥΙΤΣ

Σχάρα για σάντουιτς Μοντέλο 5KTSR

Το αξεσουάρ για σάντουιτς είναι ο ιδανικός τρόπος για να ψήσετε τα σάντουιτς εύκολα και γρήγορα.



Χρήση:

1. Ανοίξτε τη σχάρα χωρίζοντας τις χειρολαβές.
2. Τοποθετήστε τη μια πλευρά του σάντουιτς στο κάτω μέρος της σχάρας.
3. Κλείστε το σάντουιτς μέσα στη σχάρα χρησιμοποιώντας τις χειρολαβές.



4. Κατεβάστε το μοχλό της φρυγανιέρας όσο το δυνατόν περισσότερο και τοποθετήστε τη σχάρα για σάντουιτς στην υποδοχή.
5. Επιλέξτε το επίπεδο ψησίματος και περιστρέψτε στιγμιαία το διακόπτη Ο/Ι στη θέση «I» για να ξεκινήσει το ψήσιμο.
6. Αφαιρέστε τη σχάρα όταν ολοκληρωθεί το ψήσιμο. Να θυμάστε: η σχάρα θα καίει μετά από κάθε κύκλο ψησίματος.
7. Αφαιρέστε το σάντουιτς από τη σχάρα. Ίσως να πρέπει να χρησιμοποιήσετε σπάτουλα ή τσιμπίδα για να το κάνετε αυτό.

Συμβουλές για ψήσιμο σάντουιτς

- Μην παραγεμίζετε τα σάντουιτς. Τα υλικά σε λεπτές φέτες – όπως ζαμπόν, γαλοπούλα, τυρί – είναι καλύτερα.
- Αλείψτε ελαφρά με βούτυρο το εξωτερικό του σάντουιτς – όχι το εσωτερικό. Το βούτυρο στην εξωτερική πλευρά του ψωμιού καθυστερεί το ροδισμό και βοηθάει να ζεσταθεί η γέμιση.

ΧΡΗΣΗ ΠΡΟΑΙΡΕΤΙΚΗΣ ΣΧΑΡΑΣ ΓΙΑ ΖΕΣΤΑΜΑ

Αξεσουάρ για ψωμάκια

Μοντέλο 5KTBW2 - 2 θέσεων

Μοντέλο 5KTBW4 - 4 θέσεων

Ζεστάνετε εύκολα τα ψωμάκια σας πάνω από τη φρυγανιέρα με το αξεσουάρ για ψωμάκια.

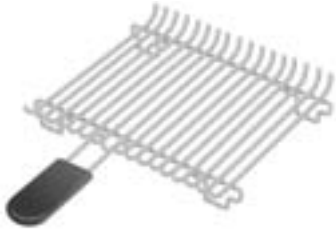

Χρήση:

1. Κατεβάστε όσο το δυνατόν περισσότερο το μοχλό ή τους μοχλούς της φρυγανιέρας. Τοποθετήστε το αξεσουάρ πάνω από τη φρυγανιέρα, βάζοντας τις συρμάτινες θηλιές στο κάτω μέρος του αξεσουάρ μέσα στις υποδοχές.



2. Τοποθετήστε τα ψωμάκια πάνω από το αξεσουάρ, επιλέξτε το επίπεδο ψησίματος, και περιστρέψτε στιγμιαία το διακόπτη Ο/Ι στη θέση «I» για να ξεκινήσει το ζέσταμα. Να θυμάστε: το αξεσουάρ για ψωμάκια καίει μετά τον κύκλο ψησίματος.

ΕΛΛΗΝΙΚΑ

ΦΡΟΝΤΙΔΑ ΚΑΙ ΚΑΘΑΡΙΣΜΟΣ

1. Προτού καθαρίσετε τη φρυγανιέρα, να βγάξετε πάντα το φιν από την πρίζα και να την αφήνετε να κρυώσει.
2. Βγάλτε το δίσκο για τα ψίχουλα (το 5KTT890 έχει δύο δίσκους, ένα για κάθε ζευγάρι υποδοχών) και πετάξτε τα ψίχουλα στον κάδο απορριμμάτων. Συνιστάται το άδειασμα του δίσκου μετά από κάθε χρήση.

ΣΗΜΕΙΩΣΗ: Σηκώνοντας τη λαβή του δίσκου για τα ψίχουλα, αυτός κλειδώνει πάνω στη φρυγανιέρα και δεν μπορεί να αφαιρεθεί. Σύρατε το δίσκο για να τον αφαιρέσετε, χωρίς να σηκώνετε τη λαβή.

Ο δίσκος για τα ψίχουλα πλένεται στο πάνω ράφι του πλυντηρίου πιάτων, ή στο χέρι με ζεστό νερό και σαπούνι. Εάν το πλύνετε στο χέρι, φροντίστε να ξεπλύνετε το δίσκο καλά και να τον στεγνώσετε με ένα μαλακό πανί.

Τοποθετήστε το δίσκο για τα ψίχουλα όσο το δυνατόν πιο μέσα στη φρυγανιέρα. Για καλύτερα αποτελέσματα, μη χρησιμοποιείτε τη φρυγανιέρα χωρίς να είναι ο δίσκος για τα ψίχουλα στη σωστή του θέση.

3. Τα προαιρετικά αξεσουάρ για σάντουιτς και ψωμάκια πλένονται στο πάνω ράφι του πλυντηρίου πιάτων, ή στο χέρι με ζεστό νερό και σαπούνι. Εάν τα πλύνετε στο χέρι, φροντίστε να ξεπλύνετε τα αξεσουάρ καλά και να τα στεγνώσετε με ένα μαλακό πανί.
4. Σκουπίστε τη φρυγανιέρα με ένα υγρό, βαμβακερό πανί. Μη χρησιμοποιείτε σκληρά καθαριστικά, βούρτσες, ή υγρά απορρυπαντικά. Μη βυθίζετε τη φρυγανιέρα στο νερό.
5. Η KitchenAid δε συνιστά τη χρήση καλύμματος τοστιέρας.

Εγγύηση φρυγανιέρας για Ευρώπη, Ασία, Μ. Ανατολή, Αφρική και Αυστραλία

Διάρκεια εγγύησης: Ευρώπη & Αυστραλία	Η KitchenAid θα καλύψει τα έξοδα για:	Η KitchenAid δε θα καλύψει τα έξοδα για:
Δύο χρόνια πλήρους εγγύησης από την ημερομηνία αγοράς Λοιπά: Ένας χρόνος πλήρους εγγύησης από την ημερομηνία αγοράς	Την αντικατάσταση των εξαρτημάτων και την επισκευή βλαβών των εξαρτημάτων. Η επισκευή πρέπει να γίνεται μόνο από εξουσιοδοτημένο service της KitchenAid.	A. Την επισκευή της φρυγανιέρας όταν έχει χρησιμοποιηθεί για άλλο λόγο πέρα της οικιακής χρήσης. B. Την επισκευή βλαβών μετά από ατύχημα, αλλαγές, λανθασμένη χρήση ή κατάχρηση της φρυγανιέρας.

**Η KITCHENAID ΔΕΝ ΑΝΑΛΑΜΒΑΝΕΙ ΚΑΜΙΑ ΕΥΘΥΝΗ ΓΙΑ ΒΛΑΒΕΣ
ΠΟΥ ΠΡΟΕΡΧΟΝΤΑΙ ΑΠΟ ΑΤΥΧΗΜΑ.**

Service

ΠΡΟΕΙΔΟΠΟΙΗΣΗ



Κίνδυνος ηλεκτροπληξίας
Βγάλτε το φισ από την πρίζα
πριν τη συντήρηση.
Διαφορετικά, μπορεί να
προκληθεί θάνατος ή
ηλεκτροπληξία.

Όλες οι συντηρήσεις πρέπει να πραγματοποιούνται τοπικά από εξουσιοδοτημένο κέντρο service της KitchenAid. Επικοινωνήστε με τον έμπορο από τον οποίο αγοράσατε τη συσκευή για να λάβετε το όνομα του πλησιέστερου εξουσιοδοτημένου κέντρου service της KitchenAid.

Για επισκευές, επικοινωνήστε:

Οικιακός Εξοπλισμός ΑΕΒΕ
Αγαμέμνονος 47,
Καλλιθέα, 176 75,
Αθήνα

Τηλ: +30 210 94 78 122
Φαξ: +30 210 94 15 586
Service: +30 210 94 78 773

www.KitchenAid.com



FOR THE WAY IT'S MADE.®

© Σήμα Κατατεθέν/™ Εμπορικό Σήμα της KitchenAid, ΗΠΑ
© 2004. Με την επιφύλαξη παντός δικαιώματος.

Οι προδιαγραφές υπόκεινται σε αλλαγή χωρίς προειδοποίηση.



FOR THE WAY IT'S MADE.™

® Registered Trademark/™ Trademark of KitchenAid, U.S.A.
© 2004. All rights reserved.

Specifications subject to change without notice.

dZw204