

This Owner's Manual is provided and hosted by [Appliance Factory Parts](#).

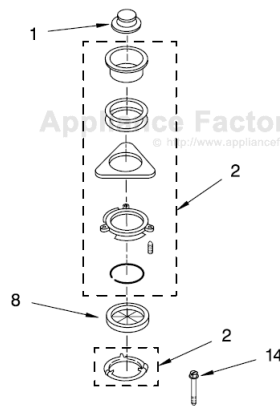

WHIRLPOOL GC1000PE2 Owner's Manual

[Shop genuine replacement parts for WHIRLPOOL
GC1000PE2](#)



[Find Your WHIRLPOOL Disposal Parts - Select From 60 Models](#)

----- Manual continues below part list -----

Available Replacement Parts for WHIRLPOOL GC1000PE2

[JA1010-A](#)

SPLASH GUARD

10 CONNECT DISPOSER TO MOUNTING ASSEMBLY

Clear any objects from inside the disposer grind chamber before mounting the disposer.

IMPORTANT: Do not position your head or body under disposer; unit could fall during installation.

- Position disposer with three mounting tabs (A) aligned in position to slide over mounting tracks (B) (see Figure 10-1).
- Lift disposer, insert top end (mounting gasket) into mounting assembly, and turn lower mounting ring to right (with wrenchette or screwdriver) until mounting tabs lock over ridges (C) on mounting ring tracks (see Figure 10-2). (MAKE SURE ALL THREE MOUNTING TABS ARE LOCKED OVER RIDGES.) Disposer will now hang by itself.

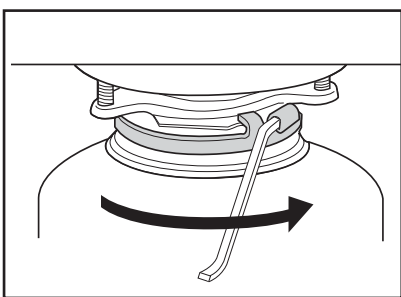
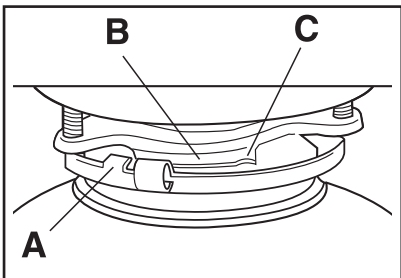

11 ATTACH DISCHARGE TUBE TO WASTE DRAIN LINE

Determine appropriate installation based upon new unit discharge and plumbing configuration: Two-Bolt Discharge Tube or One-Bolt Discharge Tube.

CAUTION

Property Damage

Do not use thread sealants or pipe dope; they may harm the disposer and cause property damage.

Two-Bolt Discharge Tube Installation (Preferred Two-Bolt Installation)

If replacing existing disposal, remove and discard existing discharge tube and gasket. (Unit will not seal properly with old discharge tube.)

- Slide metal flange (A) over discharge tube (B) (see Figure 11-1).
- Insert rubber gasket (C) into discharge outlet. Secure metal flange and discharge tube to disposer with two bolts (D).
- Rotate disposer so that discharge tube is aligned with drain trap. (To prevent leaks, do not pull or bend discharge tube to drain trap.) If discharge tube is too long, cut off as much of tube as necessary with hacksaw (make sure cut is straight and clean.) If discharge tube is too short, you can purchase an extension from a hardware store. (Disposer must remain in vertical position to prevent vibration.)
- Place P-trap nut, then beveled washer (not supplied) on bottom of discharge tube and tighten on drain trap. (If you have a double sink, use separate drain traps for both sides.)
- Ensure lower mounting ring is securely locked over mounting flange ridges.

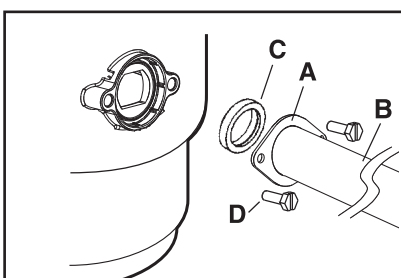
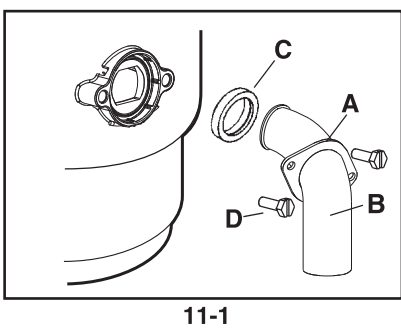

Although the supplied Discharge Tube is preferred, a straight discharge may be used (see Figure 11-2). Slide metal flange (A) over straight discharge tube (B, not supplied), install rubber gasket (C) into discharge outlet, and secure metal flange and straight discharge tube to disposer with two bolts (D).

One-Bolt Discharge Tube Installation (Preferred One-Bolt Installation)

- Slide metal flange (A) over discharge tube (B) (see Figure 11-3).
- Rubber gasket (C) must be installed on top end of discharge tube. Secure metal flange and discharge tube to disposer with bolt (D).
- Rotate disposer so that discharge tube is aligned with drain trap. (To prevent leaks, do not pull or bend discharge tube to drain trap.) If discharge tube is too long, cut off as much of tube as necessary with hacksaw (make sure cut is straight and clean.) If discharge tube is too short, you can purchase an extension from a hardware store. (Disposer must remain in vertical position to prevent vibration.)
- Place P-trap nut, then beveled washer (not supplied) on bottom of discharge tube and tighten on drain trap. (If you have a double sink, use separate drain traps for both sides.)
- Ensure lower mounting ring is securely locked over mounting flange ridges.

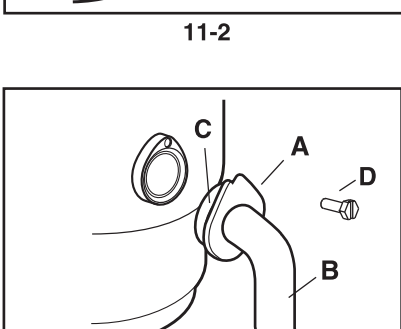

Although the supplied Discharge Tube is preferred, a straight discharge may be used. Slide metal flange over straight discharge tube (not supplied), install rubber gasket onto discharge tube, and secure metal flange and straight discharge tube to disposer with one bolt (reference Figure 11-2).

12 CONNECT DISHWASHER DRAIN (IF APPLICABLE)

Connect the dishwasher to the disposer through an air gap (A) (see Figure 12-1). (Most dishwasher manufacturers recommend that the discharge water runs through an air gap to prevent backflow and/or dishwasher contamination. Ensure knockout plug is removed (see **Instruction 8**). Plumbing connections must comply with local codes.

- If you have a 7/8" diameter dishwasher drain hose, use a hose clamp to attach the drain hose to the dishwasher inlet. (Verify that hose you are using is rated for dishwasher use.)
- If you have already attached a dishwasher drain connector to your dishwasher drain hose (for drain hose other than 7/8" diameter), use a hose clamp to attach the drain hose/connector to the dishwasher inlet on the disposer.

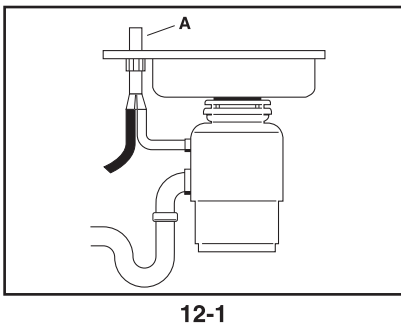

The disposer installation is now complete. Run water through disposer and check under sink for leaks. Read **ALL SAFETY INSTRUCTIONS** on next page before operating disposer.

10 POUR RACCORDER LE BROYEUR À L'ENSEMBLE DE MONTAGE

Retirez tous les objets qui se trouvent à l'intérieur de la chambre du broyeur avant de monter le broyeur.

IMPORTANT : Ne mettez pas votre tête ou une autre partie du corps sous le broyeur; l'appareil pourrait tomber durant l'installation.

- Placez le broyeur avec les trois pattes de montage (A) alignées en position pour être glissées sur les pistes de montage (B) (voir figure 10-1).
- Levez le broyeur, insérez l'extrémité supérieure (garniture de montage) dans l'ensemble de montage et tournez la bague de montage inférieure vers la droite (avec la petite clé ou un tournevis) jusqu'à ce que les pattes de montage se verrouillent au-dessus des arêtes (C) sur les pistes de la bague de montage (voir figure 10-2). (ASSUREZ-VOUS QUE LES TROIS PATTES DE MONTAGE SONT VERROUILLÉES AU-DESSUS DES ARÊTES). Le broyeur restera maintenant suspendu de lui-même.

11 POUR FIXER LE TUBE D'ÉVACUATION AU CONDUIT DE VIDANGE

Déterminez l'installation appropriée d'après la nouvelle installation ou la configuration de la plomberie : Tuyau d'évacuation à deux boulons ou tuyau d'évacuation à un boulon.

ATTENTION

N'utilisez ni agent d'étanchéité de filets, ni pâte lubrifiante, qui risqueraient d'endommager le broyeur à déchets et de causer des dégâts matériels.

Installation du tuyau d'évacuation avec deux boulons (installation conseillée avec deux boulons)

Si vous remplacez un broyeur à déchets, retirez et jetez le tuyau d'évacuation et le joint existants. (L'étanchéité ne sera pas assurée si vous utilisez le tuyau d'évacuation usagé.)

- Glissez la bride métallique (A) sur le tuyau d'évacuation (B) (cf. Figure 11-1).
- Insérez le joint en caoutchouc (C) dans la conduite d'évacuation. Fixez la bride métallique et le tuyau d'évacuation sur le broyeur à déchets avec les deux boulons (D).
- Tournez le broyeur à déchets de sorte que le tuyau d'évacuation soit aligné sur le siphon. (Pour empêcher les fuites, ne tirez pas et ne courbez pas le tuyau d'évacuation menant au siphon.) Si le tuyau d'évacuation est trop long, coupez la longueur nécessaire avec une scie à métaux. (La coupe doit être droite et nette.) Si le tuyau d'évacuation est trop court, vous pouvez acheter une extension dans une quincaillerie. (Le broyeur à déchets doit rester à la verticale pour empêcher les vibrations.)
- Installez l'écrou du siphon en P, puis la rondelle biseautée (non fournie) au fond du tuyau d'évacuation et serrez sur le siphon. (Si vous avez un évier à bac double, utilisez un siphon séparé de chaque côté.)
- Assurez-vous que l'anneau de montage inférieur est bien fixé sur les cannelures de la bride.

Même s'il est préférable d'utiliser le tuyau d'évacuation In-Sink-Erator, vous pouvez utiliser un tuyau d'évacuation droit (cf. Figure 11-2). Glissez la bride métallique (A) sur le tuyau d'évacuation droit (B, non fourni), installez le joint en caoutchouc (C) sur la conduite d'évacuation, puis fixez la bride métallique et le tuyau d'évacuation droit sur le broyeur à déchets avec deux boulons (D).

Installation du tuyau d'évacuation avec un boulon (installation conseillée avec un boulon)

- Glissez la bride métallique (A) sur le tuyau d'évacuation (B) (cf. Figure 11-3).
- Le joint en caoutchouc (C) doit être installé à l'extrémité supérieure du tuyau d'évacuation. Fixez la bride métallique et le tuyau d'évacuation sur le broyeur à déchets avec le boulon (D).
- Tournez le broyeur à déchets de sorte que le tuyau d'évacuation soit aligné sur le siphon. (Pour empêcher les fuites, ne tirez pas et ne courbez pas le tuyau d'évacuation menant au siphon.) Si le tuyau d'évacuation est trop long, coupez la longueur nécessaire avec une scie à métaux. (La coupe doit être droite et nette.) Si le tuyau d'évacuation est trop court, vous pouvez acheter une extension dans une quincaillerie. (Le broyeur à déchets doit rester à la verticale pour empêcher les vibrations.)
- Installez l'écrou du siphon en P, puis la rondelle biseautée (non fournie) au fond du tuyau d'évacuation et serrez sur le siphon. (Si vous avez un évier à bac double, utilisez un siphon séparé de chaque côté.)
- Assurez-vous que l'anneau de montage inférieur est bien fixé sur les cannelures de la bride.

Même s'il est préférable d'utiliser le tuyau d'évacuation In-Sink-Erator, vous pouvez utiliser un tuyau d'évacuation droit. Glissez la bride métallique sur le tuyau d'évacuation droit (non fourni), installez le joint en caoutchouc sur la conduite d'évacuation, puis fixez la bride métallique et le tuyau d'évacuation droit sur le broyeur à déchets avec le boulon (cf. Figure 11-2).

12 POUR RACCORDER LA VIDANGE DE LAVE-VAISSELLE (LE CAS ÉCHÉANT)

Raccordez le lave-vaisselle au broyeur par l'entremise d'un écart antiretour (A) (voir figure 12-1). (La plupart des fabricants de lave-vaisselle recommandent que l'eau d'évacuation passe par un écart antiretour pour éviter le retour de l'eau et/ou la contamination du lave-vaisselle). Assurez-vous que le bouchon à défoncer est bien enlevé (voir **instruction 9**). Les connexions de plomberie doivent se conformer aux codes de plomberie locaux.

- Si vous avez un tuyau de vidange de lave-vaisselle de 7/8 po de diamètre, utilisez une bride de boyau pour fixer le boyau de vidange à l'entrée du lave-vaisselle. (Vérifiez que le boyau utilisé est bien conçu pour être utilisé avec un lave-vaisselle.)
- Si vous avez déjà fixé un connecteur de vidange de lave-vaisselle à votre boyau de vidange de lave-vaisselle (pour un boyau de vidange autre que 7/8 po de diamètre), utilisez un collier de boyau pour fixer le boyau de vidange/connecteur à l'entrée du lave-vaisselle sur le broyeur.

L'installation du broyeur est maintenant terminée. Faites passer de l'eau dans le broyeur et vérifiez sous l'évier pour voir s'il y a des fuites. Lisez **TOUTES LES INSTRUCTIONS DE SÉCURITÉ** à la page suivante avant de faire fonctionner le broyeur.

INSTRUCTIONS PERTAINING TO RISK OF FIRE, ELECTRIC SHOCK, OR INJURY TO PERSONS

IMPORTANT SAFETY INSTRUCTIONS

When using electric appliances, basic precautions should always be followed, including the following:

- Read all instructions before using the disposer.
- To reduce the risk of injury, close supervision is necessary when an appliance is used near children.
- Do not put fingers or hands into a waste disposer.
- Turn the power switch to the off position before attempting to clear a jam or remove an object from the disposer.
- When attempting to loosen a jam in a waste disposer, use the self-service wrenchette as described below.
- When attempting to remove objects from a waste disposer use a long-handled tongs or pliers.
- To reduce the risk of injury by material that may be expelled by a waste disposer, do not put the following into a disposer:
 - Jam or oyster shells
 - Caustic drain cleaners or similar products
 - Glass, china, or plastic
 - Large whole bones
 - Metal, such as bottle caps, tin cans, or utensils
 - Hot grease or other hot liquids
- When not operating a disposer, leave the drain cover in place to reduce the risk of objects falling into the disposer.

SAVE THESE INSTRUCTIONS

- This product is designed to dispose of normal household food waste; inserting materials other than food waste into disposer is not recommended. Do not use the sink containing the disposer for purposes other than food preparation (such as baby bathing or washing hair).
- Replace anti-splash baffle when worn to help prevent entry or ejection of material and splash-water.
- Before pressing reset button, attempting to clear jam, or removing objects from inside disposer, **make sure disposer power switch is turned off.**
- Do not store flammable items such as rags, paper, or aerosol cans near disposer.
- Do not store or use gasoline or other flammable vapors and liquids in vicinity of disposer.
- Do not dispose of the following in the disposer: paints, solvents, household cleaners and chemicals, or automotive fluids.

OPERATING INSTRUCTIONS

- Remove stopper from sink opening and run strong flow of cold water.
- Turn on wall switch to start disposer.
- Slowly insert food waste into disposer and position stopper to minimize possible ejection of material while grinding (see Figure A).
- After grinding is complete, turn disposer off and run water for at least 15 seconds to flush drain line.

DO...

- First turn on a moderate to strong flow of cold water and then turn on the disposer. Continue running cold water for 15 seconds after grinding is completed to flush the drain line.
- Grind hard materials such as small bones, fruit pits, and ice. A scouring action is created by the particles inside the grind chamber.
- Grind peelings from citrus fruits to freshen up drain smells.
- Use a disposer cleaner, degreaser, or deodorizer as necessary to relieve objectionable odors caused by grease build-up.

DON'T...

- Don't pour grease or fat down your disposer or any drain. It can build up in pipes and cause drain blockages. Put grease in a jar or can and dispose in the trash.
- Don't use hot water when grinding food waste. It is OK to drain hot water into the disposer between grinding periods.
- Don't fill disposer with a lot of vegetable peels all at once. Instead, turn the water and disposer on first and then feed the peels in gradually.
- Don't grind extremely fibrous materials like corn husks, artichokes, etc., to avoid possible drain blockage.
- Don't turn off disposer until grinding is completed and only sound of motor and water is heard.
- Don't be alarmed if a brown discoloration appears on the face of the grinding disc. This is normal. It is surface discoloration only and will not affect the life or performance of the disposer.

NOTE: Regularly inspect disposer and plumbing fittings for water leaks, as water leaks can cause property damage. Manufacturer cannot be held responsible for property damage as a result of water leaks.

CLEANING DISPOSER

Over time, food particles may accumulate in the grind chamber and baffle and cause an odor from the disposer. To clean the disposer:

- Turn off disposer and disconnect power supply.
- Reach through sink opening and clean underside of splash baffle and inside upper lip of grind chamber with scouring pad.
- Place stopper in sink opening and fill sink halfway with warm water.
- Mix 1/4 cup baking soda with water. Turn disposer on and remove stopper from sink at same time to wash away loose particles.

RELEASING DISPOSER JAM

If the motor stops while the disposer is operating, the disposer may be jammed. To release jam:

- Turn off the disposer and water.
- Insert one end of the self-service wrenchette into the center hole on the bottom of the disposer (see Figure B). Work the wrenchette back and forth until it turns one full revolution. Remove wrenchette.
- Reach into the disposer with tongs and remove object(s). Allow the disposer motor to cool for 3 to 5 minutes and lightly push reset button on the disposer bottom (see Figure B). (If the motor remains inoperative, check the service panel for tripped circuit breakers or blown fuses.)

INSTRUCTIONS RELATIVES AU RISQUE D'INCENDIE, DE DÉCHARGE ÉLECTRIQUE OU DE BLESSURE DES PERSONNES

CONSIGNES DE SÉCURITÉ IMPORTANTES

Lors de l'utilisation des appareils électriques, des précautions élémentaires devraient toujours être suivies, y compris ce qui suit :

- Lisez bien toutes les instructions avant d'utiliser le broyeur.
- Pour réduire les risques de blessure, une surveillance étroite est nécessaire lorsque l'appareil est utilisé à proximité des enfants.
- Ne placez pas vos doigts ou les mains dans le broyeur d'aliments.
- Mettez l'interrupteur de courant sur la position d'arrêt avant d'essayer de dégager un broyeur coincé ou de retirer un objet à l'intérieur du broyeur.
- Lorsque le broyeur est coincé, servez-vous de la petite clé spéciale comme décrit ci-dessous.
- Pour essayer de retirer les objets à l'intérieur d'un broyeur, servez-vous de pincettes u de pinces à longs manches.
- Pour réduire le risque de blessure par les produits qui peuvent être expulsés par le broyeur, ne placez jamais ce qui suit à l'intérieur d'un broyeur.
 - Coquilles de palourdes ou d'huîtres
 - Nettoyants à vidange caustiques ou produits similaires
 - Verre, porcelaine ou plastique
 - Grands os entiers
 - Métal, tel que capsules de bouteilles, boîtes en fer blanc, papier d'aluminium ou ustensiles
 - Graisse chaude ou autres liquides chauds
- Lorsqu'un broyeur n'est pas utilisé, laissez le couvercle du broyeur en place pour réduire le risque d'une chute d'objets à l'intérieur du broyeur.

CONSERVEZ CES INSTRUCTIONS

- Ce produit est conçu pour se débarrasser de déchets alimentaires domestiques; il n'est pas recommandé d'insérer des matériaux autres que des déchets alimentaires dans le broyeur. N'utilisez pas l'évier contenant le broyeur pour des usages autres que la préparation des aliments (tels que bain de bébé ou lavage des cheveux).
- Remplacez la chicane antiéclaboussures lorsqu'elle est usée pour éviter l'entrée ou l'éjection de matériau et l'éclaboussement de l'eau.
- Avant d'appuyer sur le bouton de réenclenchement, essayez de dégager un broyeur coincé ou d'enlever les objets à l'intérieur du broyeur, assurez-vous que l'interrupteur de courant du broyeur est sur la position d'arrêt.
- N'entreposez pas des articles inflammables tels que des linges, papier ou bidons d'aérosol à proximité du broyeur.
- N'entreposez pas et n'utilisez pas de l'essence ou des vapeurs et liquides inflammables à proximité du broyeur.
- Ne mettez pas au rebut les produits suivants dans le broyeur: peintures, solvants, nettoyants domestiques et produits chimiques, ou liquides pour automobiles.

MODE D'UTILISATION

- Enlevez le bouchon de l'ouverture de l'évier et faites couler un grand jet d'eau froide.
- Mettez sur la position de marche l'interrupteur mural pour démarrer le broyeur.
- Insérez doucement les déchets alimentaires dans le broyeur et mettez en place le bouchon pour réduire l'éjection possible de matériaux pendant le broyage (voir figure A).
- Une fois le broyage terminé, mettez le broyeur sur la position d'arrêt et faites écouler de l'eau pendant au moins 15 secondes pour rincer le conduit de vidange.

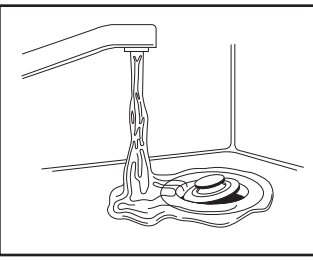

Figure A

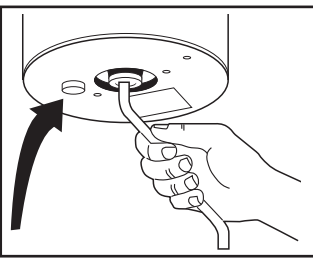

Figure B

À FAIRE...

- Faites couler un débit d'eau froide moyen à fort, puis activez le broyeur à déchets. Continuez à faire couler l'eau froide pendant 15 secondes après le broyage pour rincer la conduite d'évacuation.
- Broyez les produits durs tels que petits os, noyaux de fruit et glace. Une action décapante est créée par les particules à l'intérieur du compartiment de broyage.
- Broyez les peaux d'agrumes pour chasser les mauvaises odeurs.
- Utilisez un nettoyant pour broyeur à déchets, dégraissant ou désodorisant si nécessaire pour atténuer les odeurs nauséabondes causées par l'accumulation de graisse.

À NE PAS FAIRE...

- Ne versez pas de graisse dans votre broyeur à déchets ou dans une conduite d'évacuation quelconque. Elle risque de s'accumuler dans les tuyaux et de boucher les évacuations. Placez la graisse dans un bocal ou une boîte de conserve et mettez au rebut avec les déchets ménagers.
- N'utilisez pas d'eau chaude lorsque vous broyez des déchets alimentaires. Vous pouvez utiliser de l'eau chaude dans le broyeur à déchets entre deux broyages.
- Ne remplissez pas en une fois le broyeur à déchets avec des épluchures de légumes. À la place, faites couler de l'eau et activez le broyeur à déchets, avant d'y introduire les épluchures progressivement.
- Ne broyez pas les produits extrêmement fibreux tels que les enveloppes de maïs, les artichauts, etc., pour éviter de boucher la conduite d'évacuation.
- N'arrêtez pas le broyeur à déchets tant que le broyage n'est pas terminé. (Vous ne devez plus entendre que le bruit du moteur et de l'eau.)
- Ne soyez pas inquiet si une décoloration brune apparaît sur la face du disque abrasif. Ceci est normal. Il s'agit uniquement d'une décoloration de surface et ce phénomène est sans effet sur la durée de vie ou la performance du broyeur à déchets.

REMARQUE : Inspectez régulièrement le broyeur et les raccordements de plomberie pour y déceler la présence de fuites, car les fuites peuvent causer des dommages importants. Le fabricant ne peut pas être tenu responsable des dommages matériels causés par des fuites d'eau.

NETTOYAGE DU BROYEUR

Avec le temps, des particules d'aliments peuvent s'accumuler dans la chambre de broyage et sur la chicane et causer une odeur. Pour nettoyer le broyeur :

- Arrêtez le broyeur et débranchez l'alimentation en courant.
- En passant par l'ouverture de l'évier, nettoyez en dessous de la chicane anti-éclaboussures et à l'intérieur de l'ouverture supérieure de la chambre de broyage avec un tampon à récurer.
- Placez le bouchon dans l'ouverture de l'évier et remplissez d'eau à moitié d'eau tiède.
- Mélangez 1/4 tasse de bicarbonate de soude avec de l'eau. Mettez le broyeur en marche et enlevez le bouchon de l'évier en même temps pour laver et faire disparaître les particules détachées.

LORSQUE LE BROYEUR EST COINCÉ

Si le moteur s'arrête durant le fonctionnement, il est possible que le broyeur soit coincé. Pour dégager le broyeur:

- Mettez le broyeur sur la position d'arrêt et arrêtez l'eau.
- Insérez l'extrémité de la petite clé de service dans le trou central à la partie inférieure du broyeur (voir figure B). Faites fonctionner la clé d'un côté à l'autre jusqu'à ce qu'elle puisse tourner sur une rotation complète. Retirez la petite clé.
- Atteignez l'intérieur du broyeur avec des pinces et retirez l'objet ou les objets. Laissez le moteur du broyeur se refroidir pendant 3 à 5 minutes et appuyez doucement sur le bouton de réenclenchement rouge en bas du broyeur (voir figure B). (Si le moteur reste immobile, vérifiez le panneau de service pour voir s'il n'y a pas un coupe-circuit sauté ou des fusibles grillés).

WHIRLPOOL CORPORATION MAJOR APPLIANCE WARRANTY

ONE YEAR LIMITED WARRANTY

For one year from the date of purchase, when this major appliance is operated and maintained according to instructions attached to or furnished with the product, Whirlpool Corporation or Whirlpool Canada LP (hereafter "Whirlpool") will pay for FSP® replacement parts and repair labor to correct defects in materials or workmanship. Service must be provided by a Whirlpool designated service company.

ITEMS WHIRLPOOL WILL NOT PAY FOR

- Service calls to correct the installation of your major appliance, to instruct you how to use your major appliance, to replace or repair house fuses or to correct house wiring or plumbing.
- Service calls to repair or replace appliance light bulbs, air filters or water filters. Those consumable parts are excluded from warranty coverage.
- Repairs when your major appliance is used for other than normal, single-family household use.
- Damage resulting from accident, alteration, misuse, abuse, fire, flood, acts of God, improper installation, installation not in accordance with electrical or plumbing codes, or use of products not approved by Whirlpool.
- Any food loss due to refrigerator or freezer product failures.
- Replacement parts or repair labor costs for units operated outside the United States or Canada.
- Pickup and delivery. This major appliance is designed to be repaired in the home.
- Repairs to parts or systems resulting from unauthorized modifications made to the appliance.
- Expenses for travel and transportation for product service in remote locations.
- The removal and reinstallation of your appliance if it is installed in an inaccessible location or is not installed in accordance with published installation instructions.

DISCLAIMER OF IMPLIED WARRANTIES; LIMITATION OF REMEDIES

CUSTOMER'S SOLE AND EXCLUSIVE REMEDY UNDER THIS LIMITED WARRANTY SHALL BE PRODUCT REPAIR AS PROVIDED HEREIN. IMPLIED WARRANTIES, INCLUDING WARRANTIES OF MERCHANTABILITY OR FITNESS FOR A PARTICULAR PURPOSE, ARE LIMITED TO ONE YEAR OR THE SHORTEST PERIOD ALLOWED BY LAW. WHIRLPOOL SHALL NOT BE LIABLE FOR INCIDENTAL OR CONSEQUENTIAL DAMAGES. SOME STATES AND PROVINCES DO NOT ALLOW THE EXCLUSION OR LIMITATION OF INCIDENTAL OR CONSEQUENTIAL DAMAGES, OR LIMITATIONS ON THE DURATION OF IMPLIED WARRANTIES OF MERCHANTABILITY OR FITNESS, SO THESE EXCLUSIONS OR LIMITATIONS MAY NOT APPLY TO YOU. THIS WARRANTY GIVES YOU SPECIFIC LEGAL RIGHTS AND YOU MAY ALSO HAVE OTHER RIGHTS, WHICH VARY FROM STATE TO STATE OR PROVINCE TO PROVINCE.

Outside the 50 United States and Canada, this warranty does not apply. Contact your authorized Whirlpool dealer to determine if another warranty applies.

If you need service, first see the "Troubleshooting" section of the Use & Care Guide. After checking "Troubleshooting," additional help can be found by checking the "Assistance or Service" section or by calling Whirlpool. In the U.S.A., call 1-800-253-1301. In Canada, call 1-800-807-6777.

GARANTIE DES GROS APPAREILS MÉNAGERS WHIRLPOOL CORPORATION

GARANTIE LIMITÉE DE UN AN

Pendant un an à compter de la date d'achat, lorsque ce gros appareil ménager est utilisé et entretenu conformément aux instructions jointes à ou fournies avec le produit, Whirlpool Corporation ou Whirlpool Canada LP (ci-après désignées "Whirlpool") paiera pour les pièces de rechange FSP® et la main-d'oeuvre pour corriger les vices de matériaux ou de fabrication. Le service doit être fourni par une compagnie de service désignée par Whirlpool.

WHIRLPOOL NE PRENDRA PAS EN CHARGE

- Les visites de service pour rectifier l'installation du gros appareil ménager, montrer à l'utilisateur comment utiliser l'appareil, remplacer ou réparer des fusibles ou rectifier le câblage ou la plomberie du domicile.
- Les visites de service pour réparer ou remplacer les ampoules électriques de l'appareil, les filtres à air ou les filtres à eau. Ces pièces consommables ne sont pas couvertes par la garantie.
- Les réparations lorsque le gros appareil ménager est utilisé à des fins autres que l'usage unifamilial normal.
- Les dommages imputables à : accident, modification, usage impropre ou abusif, incendie, inondation, actes de Dieu, installation fautive ou installation non conforme aux codes d'électricité ou de plomberie, ou l'utilisation de produits non approuvés par Whirlpool.
- Toute perte d'aliments due à une défaillance du réfrigérateur ou du congélateur.
- Le coût des pièces de rechange et de la main-d'oeuvre pour les appareils utilisés hors des États-Unis ou du Canada.
- Le ramassage et la livraison. Ce gros appareil ménager est conçu pour être réparé à domicile.
- Les réparations aux pièces ou systèmes résultant d'une modification non autorisée faite à l'appareil.
- Les frais de transport pour le service d'un produit dans les régions éloignées.
- La dépose et la réinstallation de votre appareil si celui-ci est installé dans un endroit inaccessible ou n'est pas installé conformément aux instructions d'installation fournies.

CLAUDE D'EXONÉRATION DE RESPONSABILITÉ AU TITRE DES GARANTIES IMPLICITES; LIMITATION DES RECOURS SLE SEUL ET EXCLUSIF RECOURS DU CLIENT DANS LE CADRE DE LA PRÉSENTE GARANTIE LIMITÉE CONSISTE EN LA RÉPARATION PRÉVUE CI-DESSUS. LES GARANTIES IMPLICITES, Y COMPRIS LES GARANTIES APPLICABLES DE QUALITÉ MARCHANDE ET D'APTITUDE À UN USAGE PARTICULIER, SONT LIMITÉES À UN AN OU À LA PLUS COURTE PÉRIODE AUTORISÉE PAR LA LOI. WHIRLPOOL N'ASSUME AUCUNE RESPONSABILITÉ POUR LES DOMMAGES FORTUITS OU INDIRECTS. CERTAINES JURIDICTIONS NE PERMETTENT PAS L'EXCLUSION OU LA LIMITATION DES DOMMAGES FORTUITS OU INDIRECTS, OU LES LIMITATIONS DE LA DURÉE DES GARANTIES IMPLICITES DE QUALITÉ MARCHANDE OU D'APTITUDE À UN USAGE PARTICULIER, DE SORTE QUE CES EXCLUSIONS OU LIMITATIONS PEUVENT NE PAS S'APPLIQUER DANS VOTRE CAS. CETTE GARANTIE VOUS CONFÈRE DES DROITS JURIDIQUES SPÉCIFIQUES ET VOUS POUVEZ ÉGALEMENT JOUIR D'AUTRES DROITS QUI PEUVENT VARIER D'UNE JURIDICTION À UNE AUTRE.

À l'extérieur du Canada et des 50 États des États-Unis, cette garantie ne s'applique pas. Contacter votre marchand Whirlpool autorisé pour déterminer si une autre garantie s'applique.

Si vous avez besoin de service, voir d'abord la section "Dépannage" du Guide d'utilisation et d'entretien. Après avoir vérifié la section "Dépannage", de l'aide supplémentaire peut être trouvée en vérifiant la section "Assistance ou service" ou en appelant Whirlpool. Aux É.-U., composer le 1-800-253-1301. Au Canada, composer le 1-800-807-6777.



Food Waste Disposer Installation, Care & Use Manual

Manuel d'installation, d'entretien et d'utilisation

Il vous incombe :

- D'observer tous les codes et ordonnances en vigueur.
- De vous conformer aux directives d'installation.
- D'installer convenablement le broyeur.
- De vous assurer que vous avez bien tout ce dont vous avez besoin pour réaliser une bonne installation.
- De contacter un installateur qualifié pour vous assurer que les installations électriques et de plomberie sont bien conformes à tous les codes et ordonnances nationaux et locaux.

INSTALLATION INSTRUCTIONS

1 CHECK INSTALLATION DIMENSIONS

- A: Disposer Height
- B: Distance from bottom of sink bowl to centerline of discharge outlet. (Add 1/2" when stainless steel sink is used.)
- C: Distance from centerline of the discharge outlet to end of discharge tube.
- D: Disposer Width
- E: Distance from disposer vertical centerline to centerline of P-trap connection.
- F: Centerline of disposer discharge to centerline at waste pipe entering wall. (Dimension "F" must be greater than 1/4" to prevent standing water in disposer.)

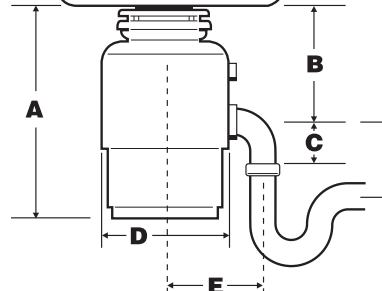

Model	A	B	C	D	E
GC1000	11 3/8"	6"	4"	6 5/16"	5"
GC2000	11 3/8"	6"	4"	6 5/16"	5"
GC5000	12 5/8"	6"	4"	7 5/16"	5"

If replacing an existing disposer, skip ahead to **Instruction 6**. If this is a first time installation, continue with **Instruction 2**.

2 DISCONNECT SINK DRAIN

- Loosen nut (A) at top of "P-trap" with pipe wrench (see Figure 2-1).
- Loosen nut (B) at top of extension pipe. Remove extension pipe.
- Loosen nut (C) at base of sink flange. (If nut is corroded or too tight, apply penetrating lubricant.)
- Push sink flange up through sink hole and remove it (see Figure 2-2).
- Clean sink flange area of any putty or other debris.

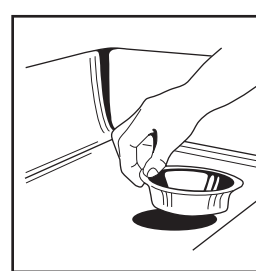
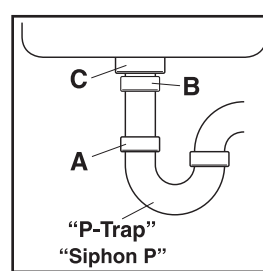

3 DISASSEMBLE NEW DISPOSER MOUNTING ASSEMBLY

- Insert wrenchette (or screwdriver) into one mounting lug and hold lower mounting ring securely with one hand (see Figure 3-1). With your other hand, turn mounting assembly counterclockwise to remove mounting assembly from lower mounting ring.
- Turn mounting assembly over (see Figure 3-2) and loosen three mounting screws (A) until you can access snap ring (B).
- Use screwdriver to pry snap ring off of sink flange. Mounting assembly will now come apart.

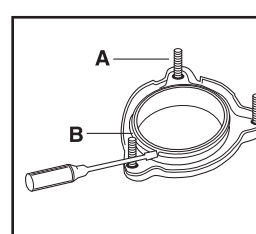
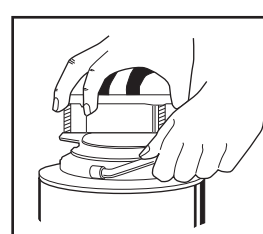

4 INSTALL FLANGE IN SINK HOLE

- Roll 1/4 pound (4 oz.) of non-hardening plumber's putty to make 3/4" thick rope to seal around sink flange.
- Apply putty evenly around sink hole (see Figure 4-1).
- Press sink flange slowly but firmly into sink drain hole to seat evenly on putty (see Figure 4-2). Use screwdriver or putty knife to scrape all putty from edge of sink hole.

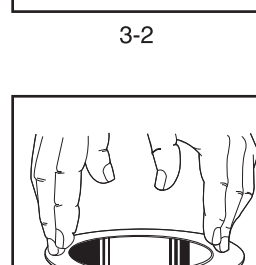
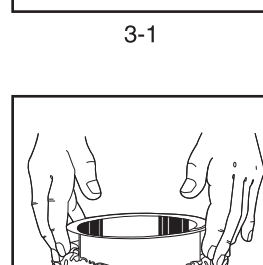

CAUTION
Do not use plumber's putty on any other disposer connection - it may harm disposer and cause property damage.

5 ATTACH UPPER MOUNTING ASSEMBLY TO SINK FLANGE

You may wish to place a weighted object in the sink to hold the sink flange in place. (Place a towel under object in sink to prevent scratching.) Reference Figure 5-1 for part identification.

- Working from under sink, slip fiber gasket and metal backup ring over sink flange.
- Holding fiber gasket and backup ring in place, slip mounting ring over sink flange so it seats against backup ring.
- With the fiber gasket, backup ring, and mounting ring tight to sink bottom, slide snap ring onto sink flange until it pops into groove on flange.
- Tighten three mounting screws up to sink until mounting assembly is seated tightly and evenly against sink.

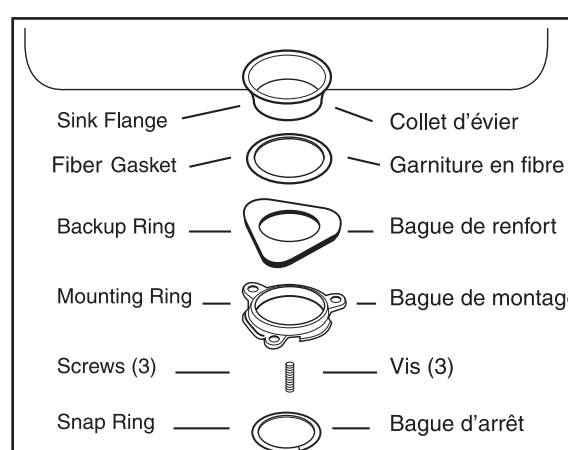

* Placing a thick, wide rubber band around the sink flange (above the snap ring groove) may help hold parts in place while installing snap ring. (Remember to remove rubber band after snap ring is installed.)

If you are replacing an existing disposer, go to **Instruction 6**. If this is a first time installation, skip ahead to **Instruction 7**.

MODE D'INSTALLATION

1 VÉRIFIEZ LES DIMENSIONS D'INSTALLATION

- A : Hauteur du broyeur
- B : Distance à partir du bas de la cuve d'évier jusqu'à la ligne centrale de la sortie d'évacuation. (Ajoutez 1/2" lorsqu'un évier en acier inoxydable est utilisé.)
- C : Distance à partir de la ligne centrale de la sortie d'évacuation jusqu'à la fin du tube d'évacuation.
- D : Largeur du broyeur.
- E : Distance à partir de la ligne centrale verticale du broyeur jusqu'à la ligne centrale du raccordement de siphon en P.
- F : Ligne centrale d'évacuation du broyeur jusqu'à la ligne centrale au tuyau d'évacuation entrant dans le mur. (La dimension "F" doit être supérieure à 1/4" pour éviter que de l'eau reste dans le broyeur.)

Si vous remplacez un broyeur existant, sautez à l'**instruction 6**. Si c'est une première installation, continuez avec l'**instruction 2**.

2 POUR DÉBRANCHER LA VIDANGE D'ÉVIER

- Desserrez l'écrou (A) en haut du "siphon en P" avec la clé à tube (voir figure 2-1).
- Desserrez l'écrou (B) en haut du tuyau de rallonge. Retirez le tuyau de rallonge.
- Desserrez l'écrou (C) à la base du collet d'évier. (Si l'écrou est corrodé ou trop serré, appliquez un lubrifiant pénétrant.)
- Poussez le collet d'évier vers le haut à travers le trou de l'évier et retirez-le (voir figure 2-2).
- Nettoyez la zone de collet d'évier de toute trace de mastic ou autres débris.

3 DÉMONTAGE DE L'ENSEMBLE DE MONTAGE DU NOUVEAU BROYEUR

- Insérez la petite clé (ou un tournevis) dans une patte de montage et retenez la bague de montage inférieure (voir figure 3-1) solidement avec la main. De l'autre main, tournez l'ensemble de montage dans le sens antihoraire pour retirer l'ensemble de montage de l'anneau de montage inférieur.
- Tournez l'ensemble de montage à l'envers (voir figure 3-2) et desserrez les trois vis de montage (A) jusqu'à ce que vous puissiez accéder à la bague d'arrêt (B).
- Utilisez un tournevis pour faire sortir la bague d'arrêt du collet d'évier. L'ensemble de montage se démontera maintenant.

4 POUR INSTALLER LE COLLET DANS LE TROU D'ÉVIER

- Roulez 1/4 livre (4 oz) de mastic de plombier non durcissant pour faire un cordon de 3/4" d'épaisseur afin de réaliser un joint autour du collet d'évier.
- Appliquez le mastic uniformément autour du trou d'évier (voir figure 4-1).
- Pressez lentement, mais fermement le collet d'évier dans le trou de vidange de l'évier pour l'asseoir uniformément sur le mastic (voir figure 4-2). Utilisez un tournevis ou une spatule pour gratter tout mastic à partir du bord du trou d'évier.

ATTENTION
N'utilisez pas de mastic sur un autre raccord du broyeur à déchets sous peine d'endommager le broyeur et d'occasionner des dégâts matériels.

5 POUR FIXER L'ENSEMBLE DE MONTAGE SUPÉRIEUR AU COLLET D'ÉVIER

Vous voudrez peut-être placer un objet lourd dans l'évier pour maintenir en place le collet d'évier. (Placez une serviette sous l'objet dans l'évier pour éviter d'abîmer la surface). Référez-vous à la figure 5-1 pour l'identification des pièces.

- En travaillant sous l'évier, enflevez une garniture en fibre et une bague de renfort sur le collet d'évier.
- En maintenant en place la garniture en fibre et la bague de renfort, faites coulisser la bague de montage sur le collet d'évier de façon à ce qu'elle s'assoit contre la bague de renfort.
- La garniture en fibre, la bague de renfort et la bague de montage étant bien contre le fond de l'évier, enflevez la bague d'arrêt sur le collet d'évier jusqu'à ce qu'elle s'enclenche dans la rainure du collet.
- Serrez les trois vis de montage vers l'évier jusqu'à ce que l'ensemble de montage soit scellé hermétiquement et uniformément contre l'évier.

*En plaçant une large bande de caoutchouc autour du collet d'évier, (au-dessus de la rainure de bague d'arrêt), vous pourriez mieux retenir les pièces en place lors de l'installation de la bague d'arrêt. (N'oubliez pas de retirer la bande de caoutchouc une fois la bague d'arrêt installée.)

Si vous remplacez un broyeur existant, passez à l'**instruction 6**. Si c'est l'installation pour la première fois, sautez jusqu'à l'**instruction 7**.

6 REMOVE EXISTING DISPOSER

WARNING

Electrical Shock Hazard

Turn off electrical power at fuse box or circuit breaker before removing electrical cover plate.

Failure to do so can result in death or electrical shock.

- Turn off electrical power at fuse box or circuit breaker.
- Disconnect drain trap from disposer waste discharge tube with adjustable pliers (see Figure 6-1). (Also disconnect dishwasher drain connection, if required.)
- Support disposer with one hand and insert end of wrenchette or screwdriver into right side of one mounting lug on lower mounting ring (see Figure 6-2). Lift disposer slightly and loosen lower mounting ring by pushing or pulling wrenchette or screwdriver to left until disposer is free from mounting assembly. (Disposer may be heavy - provide support.)
- With electrical supply turned off, turn disposer upside down and remove electrical cover plate (see Figure 6-3). Loosen green ground screw and remove wire nuts (see Figure 6-4). Disconnect disposer wires from electrical supply wires. Loosen screw(s) on electrical clamp connector and remove wires from disposer.

- If the new disposer mounting is the same as old one, remove mounting assembly from disposer (**Instruction 3**) and go to **Instruction 7**.
- If the new disposer mounting is different from the old one (or you wish to replace the old sink flange) you must complete **Steps 5 - 6** (below), and **Instructions 2 - 5** (in previous column), then continue with **Instruction 7**.

- Loosen three mounting screws, pry snap ring off with screwdriver, and remove old mounting assembly (see Figure 6-5). (Some mounting assembly removal requires additional tools.)
- Push old sink flange up through sink hole (see Figure 6-6). Use screwdriver or putty knife to scrape all old putty from edge of sink hole.

7 CLEAN SINK DRAIN LINE

Failure to clean sink drain line may result in drain line blockage.

- Remove P-trap.
- With drain auger, clear away all hardened waste material in horizontal drain line.

If you are not connecting a dishwasher to disposer, go to **Instruction 9**.

8 PREPARE DISHWASHER DRAIN CONNECTION (IF APPLICABLE)

The knockout drain plug should only be removed if you are connecting a built-in dishwasher to the disposer. **NOTE:** If the dishwasher connection is made without removing the plug, the dishwasher may overflow. (Connections must comply with local plumbing codes.)

- Remove Knockout Plug**
- Lay disposer on its side and insert screwdriver into dishwasher inlet so tip rests on outer edge of knockout plug.
 - Tap end of screwdriver handle with hammer until molded plug breaks loose (see Figure 8-1).
 - REMOVE LOOSE KNOCKOUT PLUG FROM INSIDE DISPOSER.

Attach Dishwasher Drain Connector
If your dishwasher drain hose is 7/8" diameter, go to **Instruction 9**. If your dishwasher drain hose is not 7/8" diameter, you must attach a dishwasher drain connector to the dishwasher drain inlet. Follow the installation instructions with the connection kit. (You will connect the dishwasher drain hose to the connector in **Instruction 12**.)

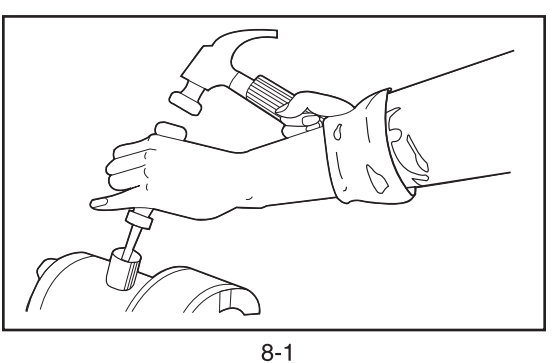
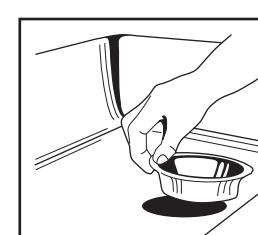
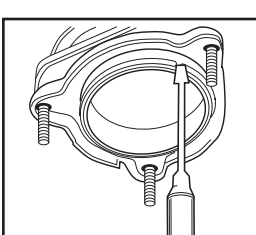
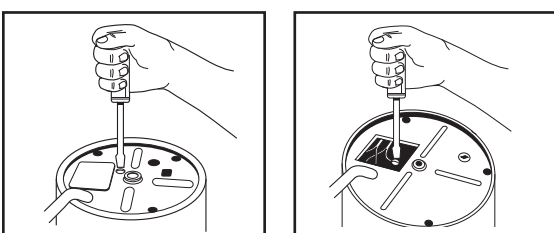
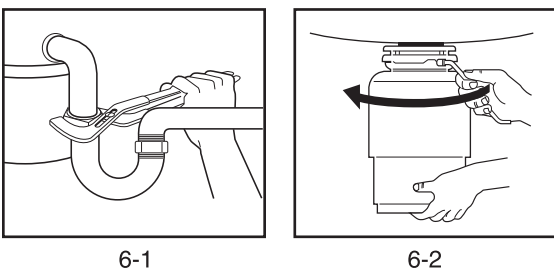

6 DÉMONTAGE D'UN BROYEUR EXISTANT

AVERTISSEMENT

Danger de choc électrique

Coupez le courant électrique au boîtier de fusibles ou au disjoncteur avant de retirer la plaque de couvercle électrique.

Si cette précaution n'est pas fournie, il peut en résulter un choc électrique qui peut être fatal.

- Coupez le courant électrique à la boîte de fusibles ou au disjoncteur.
- Débranchez le siphon du tube d'évacuation des déchets du broyeur avec des pinces réglables (voir fig. 6-1). (Débranchez également la connexion de vidange du lave-vaisselle, au besoin.)
- Soutenez le broyeur d'une main et insérez l'extrémité de la petite clé ou d'un tournevis dans le côté droit d'une des pattes de montage sur la bague de montage inférieure (voir figure 6-2). Levez légèrement le broyeur et desserrez la bague de montage inférieure en poussant au en tirant sur la petite clé ou le tournevis vers la gauche jusqu'à ce que le broyeur soit libéré de l'ensemble de montage. (Le broyeur peut être lourd - vous pourriez avoir besoin d'un support.)
- Après avoir coupé le courant électrique, tournez le broyeur à l'envers et retirez la plaque de couvercle électrique (voir figure 6-3). Desserrez la vis de mise à la terre verte et retirez les serre-fils (voir figure 6-4). Débranchez les fils du broyeur des fils d'alimentation électrique. Desserrez la(les) vis sur le connecteur de collier électrique et retirez les fils du broyeur.

- Si la monture du nouveau broyeur est identique à l'ancienne, retirez l'ensemble de montage du broyeur (**instruction 3**) et passez à l'**instruction 7**.
- Si la monture du nouveau broyeur est différente de l'ancienne (ou si vous désirez remplacer l'ancien collet d'évier), vous devez compléter les **étapes 5 - 6** (ci-dessous), et les **instructions 2 - 5**, puis continuez avec l'**instruction 7**.

- Desserrez les trois vis de montage, faites sortir la bague d'arrêt à l'aide d'un tournevis et enlevez l'ancien ensemble de montage (voir figure 6-5). (Le démontage de certaines montures peut nécessiter l'utilisation d'outils supplémentaires.)
- Poussez l'ancien collet d'évier à travers le trou de l'évier (voir figure 6-6). Utilisez un tournevis ou une spatule pour gratter le vieux mastic du bord du trou d'évier.

7 POUR NETTOYER LE CONDUIT DE VIDANGE D'ÉVIER

Si vous omettez de nettoyer le conduit de vidange d'évier, il peut en résulter un blocage du conduit de vidange.

- Retirez le siphon en P.
- À l'aide du furet, dégagez tout produit de déchet durci dans le conduit de vidange horizontal.

Si vous ne raccordez pas un lave-vaisselle au broyeur, passez à l'**instruction 9**.

8 POUR PRÉPARER LA CONNEXION DE VIDANGE DU LAVE-VAISSELLE (LE CAS ÉCHÉANT)

Le bouchon de vidange défonçable devra seulement être retiré si vous raccordez un lave-vaisselle incorporé au broyeur. **REMARQUE :** Si la connexion du lave-vaisselle est faite sans enlever le bouchon, le lave-vaisselle risque de déborder. (Les connexions doivent se conformer aux codes locaux de plomberie.)

Comment enlever le bouchon défonçable

- Placez le broyeur sur son côté et insérez un tournevis dans l'entrée du lave-vaisselle de façon à ce que l'extrémité repose sur le bord extérieur du bouchon défonçable.
- Tapez sur l'extrémité du manche du tournevis à l'aide d'un marteau jusqu'à ce que le bouchon moulé se libère (voir figure 8-1).
- RETIREZ LE BOUTON DÉFONÇABLE DÉSSERRÉ QUI SE TROUVE ALORS À L'INTÉRIEUR DU BROYEUR.

Pour fixer le connecteur de vidange du lave-vaisselle
Si le boyau de vidange de votre lave-vaisselle est de 7/8" de diamètre, passez à l'**instruction 9**. Si le boyau de vidange de votre lave-vaisselle n'est pas d'un diamètre de 7/8", vous devez fixer un connecteur de vidange de lave-vaisselle à l'entrée de vidange du lave-vaisselle. Suivez les instructions d'installation se rapportant à la trousse de connexion. (Vous raccorderez le boyau de vidange du lave-vaisselle au connecteur dans l'**instruction 12**.)

9 CONNECT DISPOSER TO ELECTRICAL SUPPLY

WARNING

Electrical Shock Hazard

Disconnect electrical power at fuse box or circuit breaker before installing or servicing disposer.

Failure to follow these instructions can result in death, fire, or electrical shock.

GROUNDING INSTRUCTIONS

For a permanently connected disposer:
Disposer must be connected to a grounded, metal, permanent wiring system, or circuit conductors must be accompanied by equipment-grounding conductor and connected to equipment-grounding terminal or lead on disposer.

For a grounded, cord-connected disposer:
This appliance must be grounded to reduce the risk of electric shock. In the event of a malfunction or breakdown, grounding provides a path of least resistance for electric current to reduce the risk of electric shock. If this appliance is equipped with a cord having an equipment-grounding conductor and a grounding plug, the plug must be plugged into an appropriate outlet that is properly installed and grounded in accordance with all local codes and ordinances.

WARNING: Improper connection of the equipment-grounding conductor can result in a risk of electric shock. Check with a qualified electrician or serviceman if you are in doubt as to whether the appliance is properly grounded. Do not modify the plug if provided with the appliance - if it will not fit the outlet, have a proper outlet installed by a qualified electrician.

Disposer Circuit Requirements
Ensure the following electrical requirements are met before connecting disposer to switch (see Figure 9-1 for typical direct wired electrical circuit diagram):

- Remove fuse (or open the circuit breaker) before connecting disposer to circuit.
- If junction box is used, connect the junction box to the switch on a separate 15 or 20 Amp, 115 Volt circuit with the appropriate cable. (Use 14 gauge wire with 15 Amp circuit, and 12 gauge wire with 20 Amp circuit.)
- If you install a double receptacle to handle other small kitchen appliances, include a wall switch in disposer receptacle circuit and wire other receptacle directly to power source.
- This disposer requires a switch with a marked "Off" position (wired to disconnect all ungrounded supply conductors) installed within sight of the disposer sink opening (1 HP minimum rating).
- Do not attach ground wire to gas supply pipe.
- Do not reconnect electrical current at main service panel until proper grounds are installed.
- Do not modify plug provided with unit (if applicable).

Connect Disposer to Electrical Supply/Ground Disposer
Follow these instructions to direct wire the disposer. (If adding a cord and plug, follow the directions included with the cord and plug).

- Ensure power supply is disconnected.
- Remove electrical cover plate from bottom of disposer and pull out black (may have colored stripe) and white wires (see Figure 9-1). DO NOT REMOVE CARDBOARD INSULATION SHIELD.
- Run electrical cable through access hole (A) on bottom of disposer (with 1/2" conduit or 3/8" flex) and secure with clamp connector.
- Strip wires back approximately 1/2 inch. Connect white (neutral) electrical wire to white disposer wire, and black (hot) electrical wire to black disposer wire (may have colored stripe) with wire nuts (see Figure 9-1). Insulate wire connections with electrical tape, and push connections into disposer housing without displacing cardboard insulation shield. Do not reinstall electrical plate until disposer is properly grounded.

If the circuit you are using is grounded at the service panel, attach the ground wire to the green ground screw (B) in the electrical cover plate opening and secure the electrical plate (C) (see Figure 9-1).

If the circuit you are using is not grounded at the service panel, codes may permit a separate grounding wire be used. It is recommended that a qualified electrician determine that the grounding path is adequate.

Connecting Disposer With Attached Power Supply Cord
For your personal safety, this appliance must be grounded. This appliance is equipped with a power supply cord with a 3 prong grounding plug. To minimize possible shock hazard, the cord must be plugged into a mating, 3 prong, grounding-type wall receptacle, grounded in accordance with the National Electrical Code and local codes and ordinances. If a mating wall receptacle is not available, it is the personal responsibility of the customer to have a properly grounded, 3 prong wall receptacle installed by a qualified electrician.

9 POUR RACCORDER LE BROYEUR À L'APPROVISIONNEMENT ÉLECTRIQUE

AVERTISSEMENT

Danger De Choc Électrique

Débranchez le courant électrique à la boîte de fusibles ou au disjoncteur avant d'installer ou de réparer le broyeur.

Si ces instructions ne sont pas suivies, il peut en résulter un décès, un incendie ou un choc électrique.

WARNING

Electrical Shock Hazard

Electrically ground disposer. Connect ground wire to green ground screw in electrical cover plate opening. Do not use an extension cord.

Failure to follow these instructions can result in death, fire, or electrical shock.

AVERTISSEMENT

Danger de choc électrique

Mettez le broyeur électriquement à la terre. Raccordez le fil de terre à la vis de terre verte dans l'ouverture de plaque du couvercle électrique. N'utilisez pas un fil de rallonge.

Si ces instructions ne sont pas suivies, il peut en résulter un décès, un incendie ou un choc électrique.

INSTRUCTIONS DE MISE À LA TERRE

Pour un broyeur raccordé d'une façon permanente:
Le broyeur doit être raccordé à un système de câblage métallique permanent mis à la terre, ou des conducteurs de circuit doivent être accompagnés par un conducteur de mise à la terre de l'équipement et raccordé à la borne de mise à la terre de l'équipement ou au fil de mise à la terre sur le broyeur.

Pour un broyeur mis à la terre, raccordé par fil:
Cet appareil doit être mis à la terre afin de minimiser le risque de choc électrique. En cas de mauvais fonctionnement ou de panne, la prise de terre fournit un passage de moindre résistance pour le courant électrique afin de réduire le risque de chocs électriques. Si cet appareil est équipé d'un fil ayant un conducteur avec mise à la terre sur l'équipement et d'une fiche de mise à la terre, cette fiche doit être branchée dans une prise appropriée, convenablement installée, et mise à la terre conformément aux codes et ordonnances locaux.

AVERTISSEMENT: Le mauvais raccordement du conducteur de mise à la terre de l'équipement peut entraîner un risque de choc électrique. Vérifiez auprès d'un électricien ou réparateur qualifié si vous avez des doutes quant à savoir si l'appareil est convenablement mis à la terre. Ne modifiez pas la fiche si celle-ci est fournie avec l'appareil - si elle ne s'adapte pas à la prise, faites installer une prise convenable par un électricien qualifié.

Exigences du circuit du broyeur
Assurez-vous que les exigences électriques suivantes sont respectées avant de raccorder le broyeur à l'interrupteur (voir figure 9-1 pour un schéma de circuit électrique à câblage direct type) :

- Retirez le fusible (ou ouvrez le disjoncteur) avant de raccorder le broyeur au circuit.
- Si une boîte de jonction est utilisée, raccordez la boîte de jonction à l'interrupteur sur un circuit séparé de 15 ou 20 A, 115 volts avec le câble approprié. (Utilisez un fil calibre 14 avec un circuit de 15 A et un fil calibre 12 avec un circuit de 20 A).
- Si vous installez une double prise pour brancher d'autres petits appareils de cuisine, incluez un interrupteur mural dans le circuit de la prise du broyeur et câblez l'autre prise directement à la source de courant.
- Ce broyeur a besoin d'un interrupteur qui a une position d'arrêt (Off) marquée (câble pour débrancher tous les conducteurs d'alimentation non mis à la terre), installé de façon à pouvoir être vu à partir de l'ouverture de l'évier du broyeur (indice minimum de 1 CV).
- Ne raccordez pas le fil de mise à la terre à une tuyauterie d'alimentation de gaz.
- Ne raccordez pas le courant électrique au panneau de service principal tant que les bonnes prises de mise à la terre n'ont pas été installées.
- Ne modifiez pas la fiche fournie avec l'appareil (le cas échéant).

Raccordement du broyeur à l'alimentation électrique/mise à la terre du broyeur
Suivez ces instructions pour câbler directement le broyeur. (Si vous ajoutez un fil et une fiche, suivez les instructions incluses avec le fil et la fiche).

- Assurez-vous que l'alimentation en courant est bien débranchée.
- Retirez la plaque de couvercle électrique du fond du broyeur et sortez les fils noirs (pour porter une bande de couleur) et blanc (voir figure 9-1). NE RETIREZ PAS LE PROTECTEUR ISOLANT EN CARTON.
- Faites passer le câble électrique à travers le trou d'accès (A) à la partie inférieure du broyeur (avec un conduit de _ po ou un conduit flexible de 3/8 po et fixez avec un conduit de raccordement à collets).
- Dénudez les fils sur environ 1/2 pouce. Raccordez le fil électrique blanc (neutre) au fil blanc du broyeur et le fil électrique noir (sous-tension) au fil noir (pour porter une bande de couleur) du broyeur à l'aide des serre-fils (voir figure 9-1). Isolez les connexions des fils à l'aide d'un ruban électrique et poussez les connexions dans le carter du broyeur sans déplacer le protecteur isolant en carton. Ne réinstallez pas la plaque électrique, tant que le broyeur ne sera pas convenablement mis à la terre.

Si le circuit que vous utilisez est mis à la terre au panneau de service, raccordez le fil de terre à la vis de terre verte (B) dans l'ouverture de plaque de couvercle électrique et fixez la plaque électrique (C) (voir figure 9-1).

Si le circuit que vous utilisez n'est pas mis à la terre au panneau de service, les codes peuvent permettre l'utilisation d'un fil de mise à la terre séparé. Nous recommandons qu'un électricien qualifié détermine quel est le meilleur passage pour la prise de terre.

Raccordement du broyeur avec un fil d'alimentation en courant installé
Pour votre sécurité personnelle, cet appareil doit être mis à la terre. Cet appareil est équipé d'un fil d'alimentation en courant avec une fiche à 3 lignes et prise de terre. Pour réduire la possibilité d'un choc électrique, le fil doit être branché dans une prise murale correspondante à 3 trous du type avec mise à la terre, conformément au Code national de l'électricité et aux codes et ordonnances locaux. Si une prise murale correspondante n'est pas disponible, le client sera personnellement responsable de faire installer une prise murale à 3 trous avec une bonne prise à la terre par un électricien qualifié.

NE RETIREZ PAS LE PROTECTEUR ISOLANT EN CARTON.

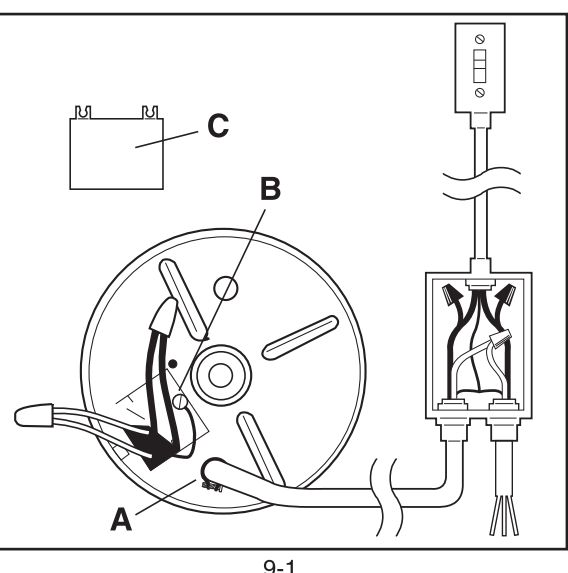

WARNING

Electrical Shock Hazard

Plug into a grounded 3 prong outlet. Do not remove ground prong. Do not use an adapter. Do not use an extension cord.

Failure to follow these instructions can result in death, fire, or electrical shock.

AVERTISSEMENT

Danger de choc électrique

Branchez dans une prise à 3 trous avec prise de terre. N'enlevez pas la tige de prise de terre. N'utilisez pas d'adaptateur. N'utilisez pas de fil de rallonge.

Si ces instructions ne sont pas suivies, il peut en résulter un décès, un incendie ou un choc électrique.