

This Owner's Manual is provided and hosted by [Appliance Factory Parts](#).



KITCHENAID BPDH5000AS0 Owner's Manual

[Shop genuine replacement parts for KITCHENAID
BPDH5000AS0](#)

KitchenAid®

[Find Your KITCHENAID Dehumidifier Parts - Select From 14 Models](#)

----- Manual continues below -----

DEHUMIDIFIER

Use & Care Guide

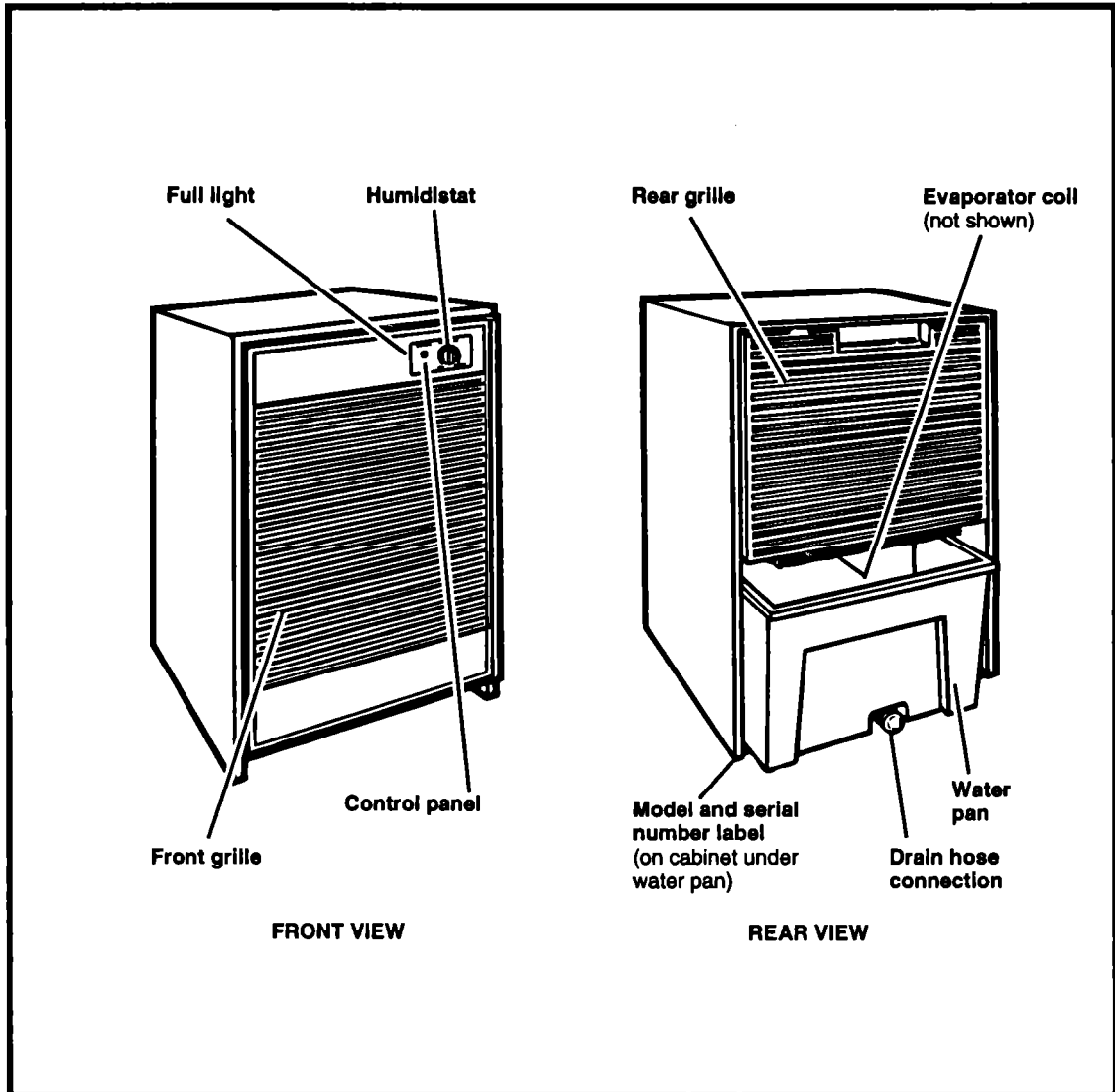

Part No. 1169993

12/94

Contents

	Page
Important Safety Instructions	2
Before Using Your Dehumidifier	3
Install properly	3
Electrical requirements	4
Using Your Dehumidifier	5
25, 30, 40, and 50 pint models	6
Setting the water level adjustment	7
Water disposal methods	8
Caring for Your Dehumidifier	9
Troubleshooting	11
Requesting Assistance or Service	12
Warranty	14

Thank you for buying this dehumidifier. Please complete the form below. Have this information ready if you need service or call with a question.

- Copy model and serial numbers from label (see diagram on front cover) and purchase date from sales slip.
- Keep this book and sales slip together in a handy place.

Model Number

Serial Number

Purchase Date

Service Company Phone Number

Important Safety Instructions

⚠ WARNING

To reduce the risk of fire, electrical shock, or personal injury when using your dehumidifier, follow these basic precautions:

- Read all instructions before using your dehumidifier.
- Complete the installation and electrical requirements as described in "Before Using Your Dehumidifier" on pages 3 and 4.
- Never allow children to operate or play with the dehumidifier.
- Never clean dehumidifier parts with flammable fluids. The fumes can create a fire hazard or explosion.

• FOR YOUR SAFETY •

DO NOT STORE OR USE GASOLINE OR OTHER FLAMMABLE VAPORS AND LIQUIDS IN THE VICINITY OF THIS OR ANY OTHER APPLIANCE. THE FUMES CAN CREATE A FIRE HAZARD OR EXPLOSION.

It is your responsibility to be sure your dehumidifier:

- Is properly installed on a floor, table, or shelf that is reasonably level and strong enough to support unit with a full pan of water. Unit can weigh between 22.5 kg (50 lbs.) and 33.8 kg (75 lbs.), depending on the amount of water collected in the pan.
- Is the correct size for the area you want to dehumidify.
- Is connected to the proper kind of outlet, with the correct electrical supply and grounding. (See "Electrical requirements" on page 4.)
- Is used only for jobs expected of home dehumidifiers.
- Is not used by children or anyone unable to operate it properly.
- Is properly maintained.
- Is used in an area where the room temperature will not fall below 18.3°C (65°F).

- SAVE THESE INSTRUCTIONS -

DO NOT REMOVE TECH SHEET from inside cabinet. Your service technician will need this information.

Before Using Your Dehumidifier

Install properly

⚠ WARNING

Personal Injury Hazard
Because your dehumidifier weighs between 22.5 kg (50 lbs.) and 33.8 kg (75 lbs.), depending on the amount of water collected in the pan, it is recommended that you use proper lifting techniques when lifting or moving your unit. Failure to do so could result in personal injury.

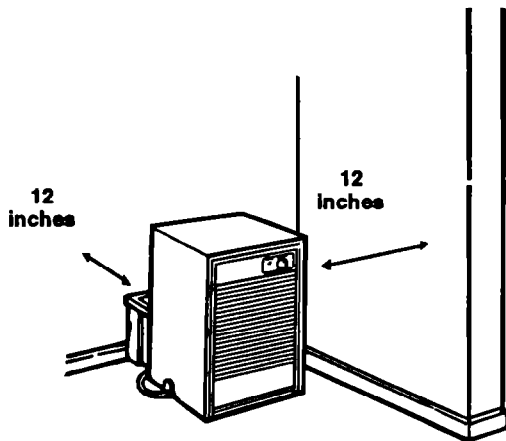

1. Allow at least 30.5 cm (12 inches) of space on all sides of the unit for good air circulation.

2. Install the unit on a floor, table, or shelf. When installing the unit on a table or shelf, be sure it is strong enough to support the unit with a full pan of water. A table or shelf may be a better position from which to handle the water pan. Do not sit or stand on this product. The height of a table or shelf may help prevent icing of coils due to colder air near the floor (such as can be found in a basement).
3. Keep all outside doors, windows, and other openings closed when dehumidifier is operating. Humid outdoor air will add to the dehumidifier's operating load.
4. **The water pan must be properly positioned**, on the hangers inside the cabinet, when dehumidifier is operating in order for the automatic shutoff to operate correctly.
5. On most models, two rollers let you easily move the dehumidifier. Remove the water pan. Tilt unit forward and roll to another position.

If your model does not have rollers, pick up the unit to move it to another position.

Electrical requirements

OBSERVE ALL GOVERNING CODES AND ORDINANCES.

Electrical ground is required on this appliance.

A 115 volt, 60 Hz., AC only, 15 ampere fused electrical supply is recommended. (Time delay fuse or circuit breaker is recommended.) It is recommended that a separate circuit serving only this appliance be provided. **Do not use an extension cord.**

DO NOT, UNDER ANY CIRCUMSTANCES, REMOVE THE POWER SUPPLY CORD GROUND PRONG.

Recommended grounding method

For your personal safety, this appliance must be grounded. This appliance is equipped with a power supply cord having a 3-prong grounding plug. To minimize possible shock hazard, the cord must be plugged into a mating grounding type wall receptacle, grounded in accordance with all local codes and ordinances. If a mating wall receptacle is not available, it is the responsibility of the customer to have a properly grounded, 3-prong wall receptacle installed by a qualified electrician.

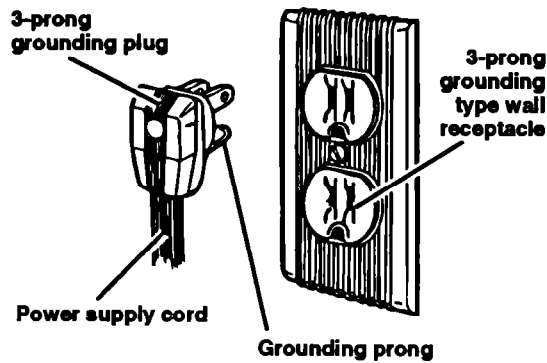

Using Your Dehumidifier

You will use your dehumidifier more during months when you're not heating your home. However, your dehumidifier can help prevent excessive moisture and keep you comfortable all year long, in any area of your home.

- Use in a basement to help prevent moisture damage.

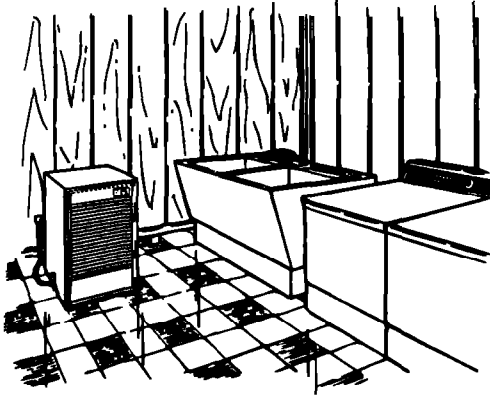

- Use in cooking, laundry, bathing, and dishwashing areas which have excess moisture.

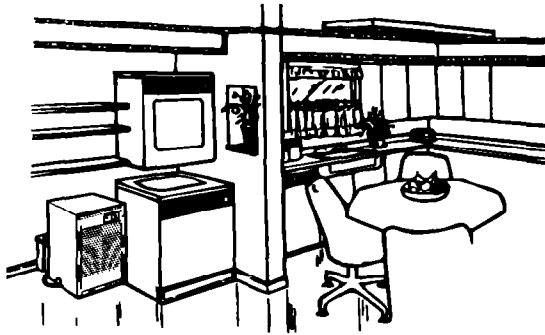

- Use to prevent moisture damage anywhere books or valuables are stored.

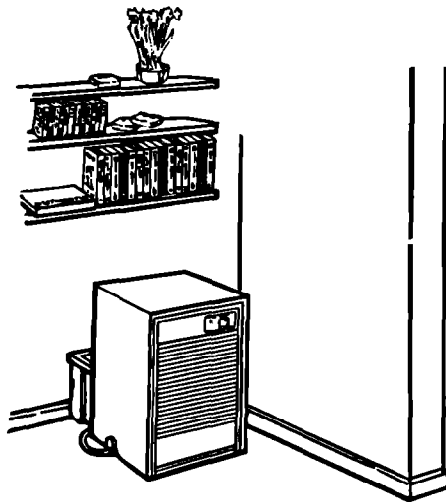

25, 30, 40, and 50 pint models

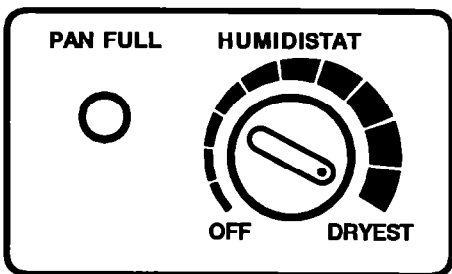
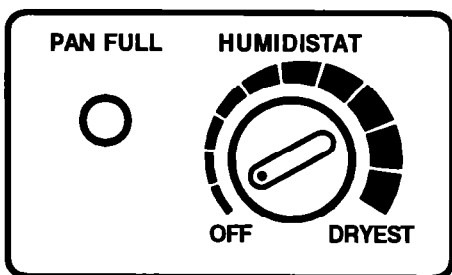
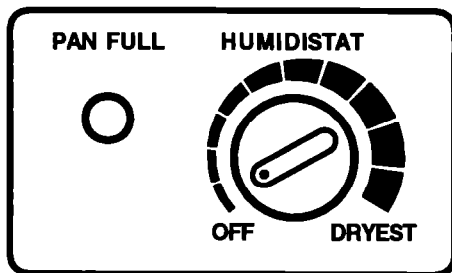

Control panel

These units have a control panel containing two controls – the Pan Full Light and the Humidistat.

Pan Full Light – This light glows when the water pan is full and needs to be emptied.

Humidistat – This controls the amount of moisture left in the room. When the humidity in the room increases, the unit automatically starts. When the humidity decreases to the selected level, the unit automatically stops. The unit will run constantly when control is set to DRYEST.

Unit operation

1. Turn Humidistat to OFF. Plug power supply cord into electrical outlet. Be sure to use the correct grounding technique. (See page 4.)

2. Turn the Humidistat toward DRYEST for normal operation.

The Humidistat can be set anywhere between OFF and DRYEST. If you need more dehumidification, turn the Humidistat toward DRYEST. If you need less dehumidification, turn the Humidistat toward OFF.

3. Stop the unit manually by turning Humidistat right to OFF.

NOTE: The dehumidifier will run continuously when the control is set to DRYEST.

De-icer control

NOTE: Do not operate dehumidifier at temperatures below 18.3°C (65°F). The coils may become iced over and unit will not operate properly.

Your dehumidifier is equipped with a feature to help you get the most comfort from your new appliance by permitting it to operate down to 18.3°C (65°F). If your dehumidifier runs when room temperature and humidity conditions are low, frost can form on its evaporator coil. This interferes with proper operation.

The De-icer Control senses frost buildup on the evaporator coil and automatically shuts off the compressor. The fan continues to run, drawing air across the coil, and melting the frost. When the coil is defrosted, the compressor automatically restarts, and dehumidifying resumes.

Setting the water level adjustment

The Water Level Adjustment can be set in two positions to turn off the unit automatically when the pan is full. This prevents the danger of overflow.

Pan must be in proper position for Water Level Control Switch to work.

- **NORMAL FILL** – set Water Level Adjustment to the indentation on the left side. The water pan and water will weigh approximately 7.2 kg (16 lbs.) and water pan will be ½ full.
- **MAXIMUM FILL** – set Water Level Adjustment to the raised area on the right side. The water pan and water will weigh approximately 10.8 kg (24 lbs.) and water pan will be ¾ full.

The Water Level Control Switch will automatically turn off the dehumidifier at the fill level you selected when pan is properly placed. Loosen the screw to move the Water Level Adjustment. Retighten screw when adjusted to desired setting.

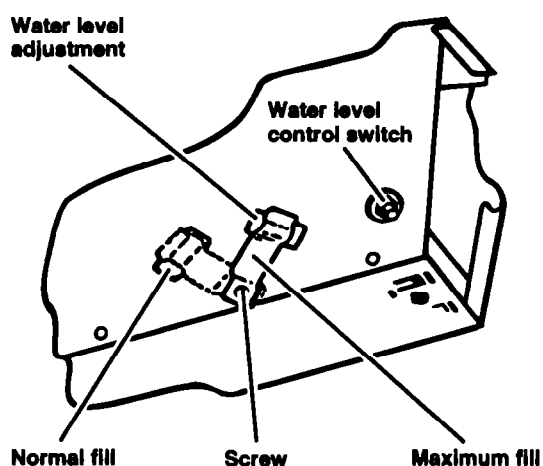

Water disposal methods

⚠ WARNING

Personal Injury Hazard

Do not use the water that collects in the water pan for drinking purposes. It is not sanitary and could cause illness.

There are three methods of disposing of water.

1. Empty pan manually.

When pan is full, remove it, empty it into a large sink or tub, and put it back in place. **Be sure pan is properly placed so the Water Level Control Switch will work to shut off the unit automatically.**

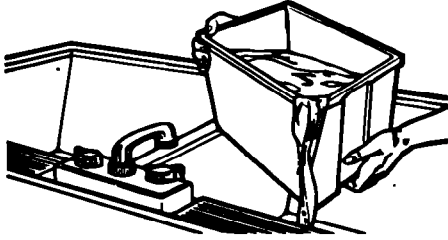

2. Place unit directly over drain.

Pan has a threaded hose connection which can be left open. Cut out opening with a knife or 19 mm (3/4") wood drill. Once opened, hose connection will continually drain water from the pan. Be sure to keep unit directly over a drain.

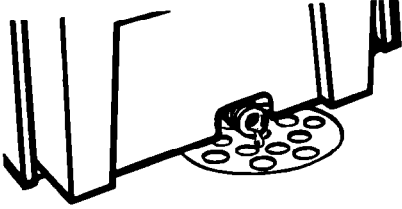

3. Attach garden hose to the threaded hose connection to carry water to drain.

- Pan has a threaded hose connection which can be left open. Cut out opening with a knife or 19 mm (3/4") wood drill.
- Attach garden hose. Be sure hose does not kink or bend. It should lie flat from unit to drain. (Hose is not included.)
- Once hose connection is opened, pan will continually drain through the hose. Be sure to keep hose flat and in drain.

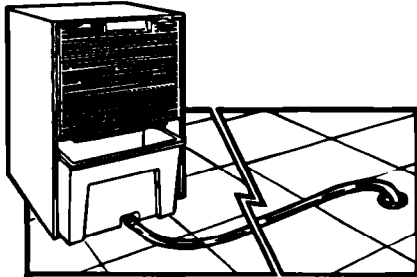

Caring for Your Dehumidifier

Your dehumidifier is designed to serve you year-round. It needs practically no attention. However, you should check your dehumidifier and inspect the coils annually.

You may call a service company to perform this annual checkup. (Cost of annual inspection is the owner's responsibility.)

OR

If you are familiar with electrical appliances and their functions, below we have listed instructions which would allow you to do the inspection and maintenance yourself. However, we suggest you contact a qualified service company to perform this service, as we will not be held responsible for any personal injury or damages, should you elect to service this unit.

⚠ WARNING

Electrical Shock and Personal Injury Hazard

- **Disconnect power supply cord from receptacle before performing any maintenance. Failure to do so could result in electrical shock.**
- **Be careful when cleaning the coils. Fins are sharp. Failure to do so could result in personal injury.**

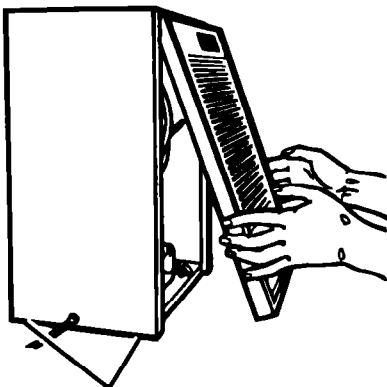

**Socket head screws
(on sides of cabinet)**

1. Disconnect power supply cord.
2. To remove outer cabinet:
 - To take off the plastic front grille, remove the two screws at the bottom. Drop grille down and take out.
 - Remove the socket head screws on each side of cabinet.

Top flange screws

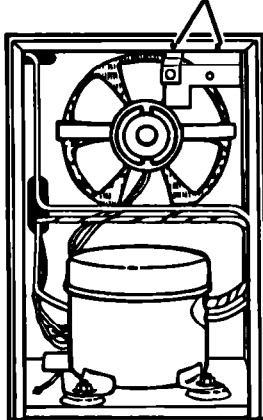

- Remove the top flange screws.
- Remove the rear grille. Pull down at bottom and drop grille down.
- Lift cabinet from base.

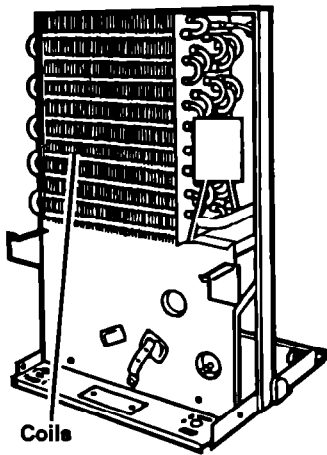

3. Coils should be inspected annually. Brush clean, if necessary, with warm water and mild detergent. Rinse and dry thoroughly. **Be sure power supply cord is disconnected from receptacle.**
4. The compressor is sealed and needs no oiling.

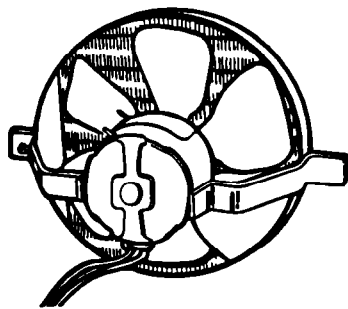

5. The fan motor is permanently lubricated and does not require further oiling.
6. Wash plastic parts with a soft cloth, warm water, and mild detergent. Rinse and dry with a soft cloth.
7. Replace cabinet and grilles.
8. Reconnect power supply cord.

Troubleshooting

Performance problems often result from little things you can find and fix without tools of any kind. Please check the chart below for problems you can fix. It could save you the cost of a service call.

PROBLEM	POSSIBLE CAUSE
Unit will not run	<ul style="list-style-type: none"> • Is unit plugged into a live circuit with the proper voltage? Firmly plug power cord into electrical outlet. (If unit still does not operate, have a qualified electrician check the circuit voltage at the fuse/circuit breaker box.) • Is the Humidistat Control set to a position other than OFF? Try a dryer setting. • Has a household fuse blown or circuit breaker tripped? Use the correct time-delay fuses. Reset circuit breaker.
Unit blows fuses or trips circuit breaker	<ul style="list-style-type: none"> • Is the correct capacity fuse being used? Use the correct time-delay fuses. Reset circuit breaker. • Is an extension cord being used? Do not use an extension cord with this or any other appliance.
Coils ice over	<ul style="list-style-type: none"> • Is room temperature below 18.3°C (65°F) ? Coils will become iced over at low temperatures. • Are coils clogged with lint? Clean lint from coils (see "Caring for Your Dehumidifier" on pages 9 and 10). • Is room humidity low? Do not operate unit when humidity is low. • Is room temperature below 18.3°C (65°F)? Do not operate unit in low temperatures — coils will become iced over. (See "De-icer control" on page 7.)
Water collects on the floor	<ul style="list-style-type: none"> • Is unit reasonably level? Level unit front to back and side to side. • Is hose kinked or drain clogged? • Is water pan overflowing? Remove and empty water pan. Replace pan properly and check to see that unit is level.

NOTE: When moving your dehumidifier, keep the unit in an upright position.

Requesting Assistance or Service

Before calling for assistance or service, please check "Troubleshooting" on page 11. It may save you the cost of a service call. If you still need help, follow the instructions below.

For assistance or service in the U.S.A.:

1. If you need assistance* ...



Call Whirlpool Consumer Assistance Center telephone number. Dial toll-free from anywhere in the U.S.A.:

1-800-253-1301

and talk with one of our trained consultants. The consultant can instruct you in how to obtain satisfactory operation from your appliance or, if service is necessary, recommend a qualified service company in your area.

If you prefer, write to:

Mr. William Clark

Consumer Assistance Representative

Whirlpool Corporation

2000 North M-63

Benton Harbor, MI 49022-2692

Please include a daytime phone number in your correspondence.

2. If you need service* ...



Whirlpool has a nationwide network of authorized Whirlpool service companies. Whirlpool service technicians are trained to fulfill the product warranty and provide after-warranty service, any-

where in the United States. To locate the authorized Whirlpool service company in your area, call our Consumer Assistance Center telephone number (see Step 1) or look in your telephone directory Yellow Pages under:

• APPLIANCE-HOUSEHOLD-MAJOR, SERVICE & REPAIR

- See: Whirlpool Appliances or Authorized Whirlpool Service
(Example: XYZ Service Co.)

• WASHING MACHINES & DRYERS, SERVICE & REPAIR

- See: Whirlpool Appliances or Authorized Whirlpool Service
(Example: XYZ Service Co.)

3. If you need FSP® replacement parts ...

FSP is a registered trademark of Whirlpool Corporation for quality parts. Look for this symbol of quality whenever you need a replacement part for your Whirlpool appliance. FSP replacement parts will fit right and work right, because they are made to the same exacting specifications used to build every new Whirlpool appliance.

To locate FSP replacement parts in your area, refer to Step 2 or call the Whirlpool Consumer Assistance Center number in Step 1.

4. If you are not satisfied with how the problem was solved ...

- Contact the Major Appliance Consumer Action Panel (MACAP). MACAP is a group of independent consumer experts that voices consumer views at the highest levels of the major appliance industry.

- Contact MACAP only when the dealer, authorized servicer, and Whirlpool have failed to resolve your problem.

Major Appliance Consumer Action Panel
20 North Wacker Drive
Chicago, IL 60606

- MACAP will in turn inform us of your action.

*When asking for help or service:

Please provide a detailed description of the problem, your appliance's complete model and serial numbers, and the purchase date. (See page 2.) This information will help us respond properly to your request.

For assistance or service in Canada:

1. If the problem is not due to one of the items listed in "Troubleshooting"...

Contact the dealer from whom you purchased your appliance or your nearest Inglis Limited Appliance Service Branch. Please include a daytime phone number in your correspondence.



2. If you need service...

Contact your nearest Inglis Limited Appliance Service Branch or authorized servicing outlet to service your appliance.

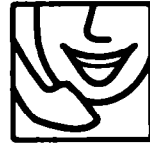

NOTE: When asking for help or service, please provide a detailed description of the problem, your appliance's complete model and serial numbers, and the purchase date. (See page 2.) This information will help us respond properly to your request.

Inglis Limited Appliance Service – Consumer Services

Direct service branches:

BRITISH COLUMBIA	Vancouver	Inglis Limited Appliance Service 3627 E. 4th Avenue	(604) 291-6426 1-800-665-6788
	Victoria	Inglis Limited Appliance Service 3117 Steele Street	(604) 291-6426 1-800-665-6788
ALBERTA	Calgary	Inglis Limited Appliance Service #15, 6025 12th Street S.E.	(403) 253-9267 1-800-661-1022
	Edmonton	Inglis Limited Appliance Service 16236 116th Avenue	(403) 453-3900 1-800-661-6291
ONTARIO	Toronto (Mississauga)	Inglis Limited Appliance Service 5945 Ambler Drive	(905) 624-2800 1-800-807-6777
	Toronto (Markham)	Inglis Limited Appliance Service Unit #1, 110 Torbay Road	(905) 475-9511 1-800-807-6777
	Ottawa	Inglis Limited Appliance Service 28 Capital Drive	(613) 225-0510 1-800-267-3456
MANITOBA	Winnipeg	Inglis Limited Appliance Service 1683 Church Avenue	(204) 694-5308 1-800-665-1683
QUEBEC	Montreal (Laval)	Inglis Limited Appliance Service 2750 Francis-Hughes	(514) 382-8110 1-800-361-3032
	Brossard	Inglis Limited Appliance Service 9605 F. Ignace Street	(514) 397-1840 1-800-361-0950
	Quebec City	Inglis Limited Appliance Service 5275 Blvd. Wilfrid-Hamel, Suite 140	(418) 871-5251 1-800-463-1523
	Sherbrooke (Rock Forest)	Inglis Limited Appliance Service 3475 Industrial Blvd.	(819) 564-6565 1-800-567-6966
NOVA SCOTIA	Dartmouth	Inglis Limited Appliance Service 900 Windmill Road	(902) 468-6634 1-800-565-1598
SASKATCHEWAN	Regina		1-800-665-1683
	Saskatoon		1-800-665-1683

For service in areas other than those listed, contact your Appliance Dealer.

Dehumidifier Warranty

LENGTH OF WARRANTY	WE WILL PAY FOR
FULL ONE-YEAR WARRANTY From Date of Purchase	Replacement parts and repair labor to correct defects in materials or workmanship.
FULL FIVE-YEAR WARRANTY From Date of Purchase	Replacement parts to correct defects in materials or workmanship in the sealed refrigeration system. These parts are: 1. Compressor 4. Drier-Strainer 2. Evaporator 5. Connecting Tubing 3. Condenser
WE WILL NOT PAY FOR	
<p>A. Service calls to:</p> <ol style="list-style-type: none"> 1. Correct the installation of your dehumidifier. 2. Instruct you how to use your dehumidifier. 3. Replace house fuses or correct house wiring. <p>B. Pickup and delivery. Your dehumidifier is designed to be repaired in the home.</p> <p>C. Damage to your dehumidifier caused by accident, misuse, fire, flood, acts of God, or use of products not approved by Whirlpool.</p> <p>D. Repairs to parts or systems caused by unauthorized modifications made to the appliance.</p>	

6/94

Service under the full warranties must be provided by an authorized service company. This warranty gives you specific legal rights, and you may also have other rights which vary from state to state or province to province.

Outside the United States or Canada, a different warranty may apply. For details, please contact your authorized distributor or military exchange.

If you need service, first see the "Requesting Assistance or Service" section of this book. After checking "Requesting Assistance or Service," additional help can be found by calling our Consumer Assistance Center telephone number, 1-800-253-1301, from anywhere in the U.S.A. For service in Canada, see "Inglis Limited Appliance Service – Consumer Services" on page 13 for the service branch in your area.



Printed on recycled paper—
10% post-consumer waste
50% recovered materials

• Registered Trademark of Whirlpool, U.S.A.

Printed in U.S.A.

DÉSHUMIDIFICATEUR

Guide d'utilisation et d'entretien

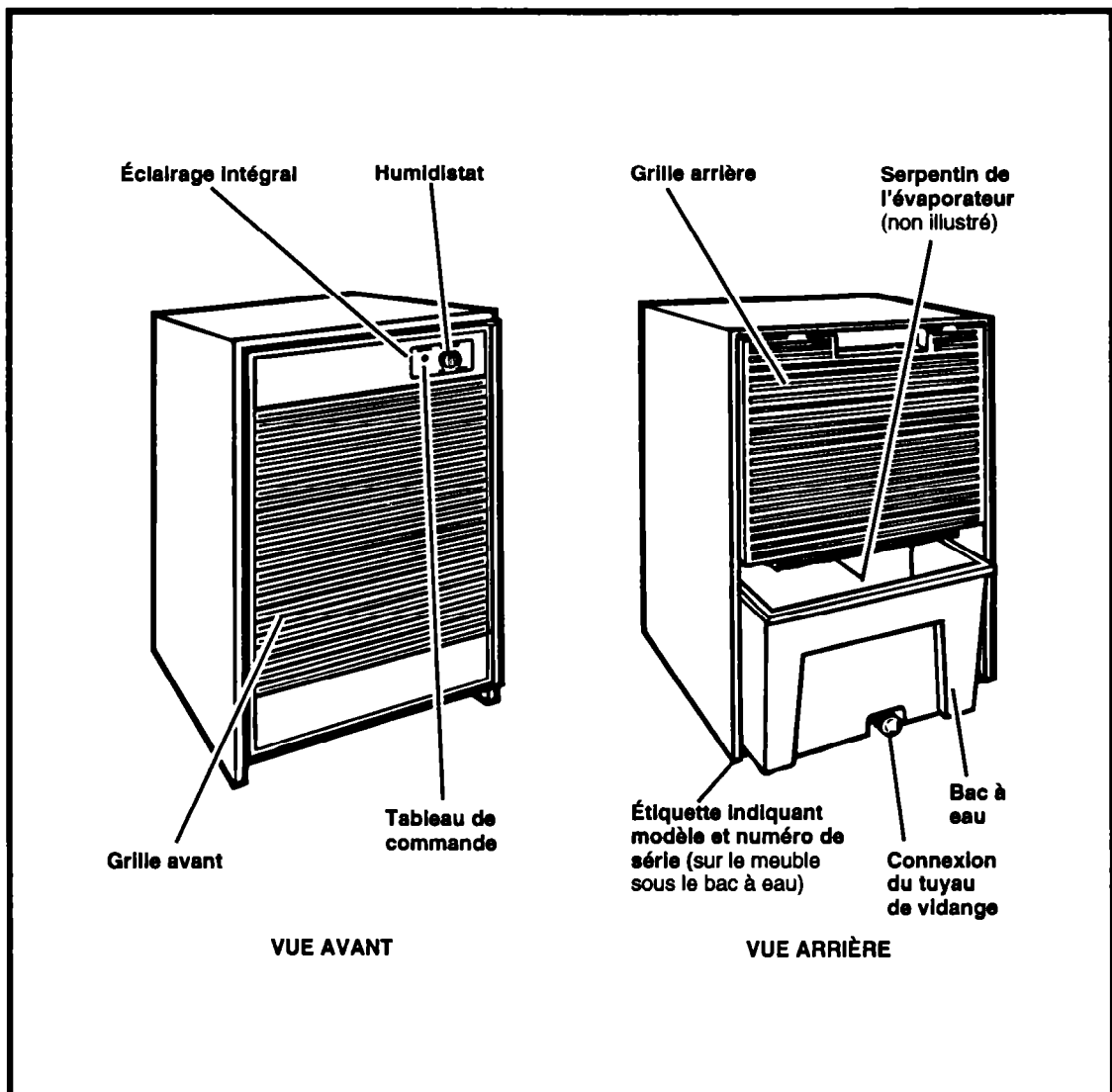

Table des matières

	Page
Importantes consignes de sécurité	2
Avant d'utiliser votre déshumidificateur	3
Installation correcte	3
Spécifications électriques	4
Utilisation de votre déshumidificateur	5
Les modèles de 25, 30, 40 et 50 chopines	6
Effectuer le réglage du niveau d'eau	7
Méthodes d'évacuation de l'eau	8
Entretien de votre déshumidificateur	9
Dépannage	11
Appel d'aide ou de service	12
Garantie	14

Nous vous remercions d'avoir acheté ce déshumidificateur. Veuillez remplir l'imprimé ci-dessous. Lorsque vous avez besoin du service après-vente ou désirez poser une question, ayez les renseignements suivants à portée de la main.

- Copiez les numéros de modèle et de série qui figurent sur l'étiquette (voir le diagramme sur le couvercle avant) et la date de l'achat sur la fiche de vente.
- Conservez la présente brochure et la fiche de vente ensemble, dans un endroit accessible.

Numéro du modèle

Numéro de série

Date de l'achat

Numéro de téléphone de l'entreprise d'entretien

NE PAS ENLEVER LA FICHE TECHNIQUE de l'intérieur du meuble. Votre technicien d'entretien aura besoin de ces renseignements.

Importantes consignes de sécurité

⚠ AVERTISSEMENT

Pour réduire le risque d'incendie, de choc électrique ou de blessure corporelle lors de l'utilisation de votre déshumidificateur, suivez ces précautions de base :

- Lisez toutes les consignes avant d'utiliser votre déshumidificateur.
- Achevez l'installation et conformez-vous aux spécifications électriques tel que décrit au chapitre "Avant d'utiliser votre déshumidificateur" en pages 3 et 4.
- Ne laissez jamais les enfants faire fonctionner le déshumidificateur ou jouer à proximité de celui-ci.
- Ne nettoyez jamais les pièces du déshumidificateur avec des liquides inflammables. Les vapeurs risquent de créer un danger d'incendie ou d'explosion.

• POUR VOTRE SÉCURITÉ •

NE PAS EMMAGASINER OU UTILISER D'ESSENCE OU D'AUTRES VAPEURS ET LIQUIDES INFLAMMABLES À PROXIMITÉ DE CET APPAREIL OU DE N'IMPORTE QUEL AUTRE APPAREIL. LES VAPEURS PEUVENT CRÉER UN DANGER D'INCENDIE OU UNE EXPLOSION.

Vous êtes responsable de vous assurer que votre déshumidificateur :

- Est installé de manière appropriée sur le sol, une table ou une étagère qui est raisonnablement de niveau et suffisamment solide pour supporter l'appareil avec un bac plein d'eau. L'appareil peut peser entre 22,5 kg (50 lb) et 33,8 kg (75 lb), suivant la quantité d'eau recueillie dans le bac.
- Est de la taille convenable pour la zone que vous voulez déshumidifier.
- Est branché au type de prise approprié, à l'alimentation électrique et la mise à la terre qu'il faut. (Voir "Spécifications électriques" à la page 4.)
- N'est employé que pour des tâches qui sont attendues de déshumidificateurs de maison d'habitation.
- N'est pas utilisé par des enfants ou quiconque n'est pas en mesure de le faire fonctionner comme il faut.
- Est bien entretenu.
- Est utilisé dans un endroit où la température ambiante ne baissera pas en-dessous de 18,3 °C (65 °F).

- CONSERVER CES CONSIGNES -

Avant d'utiliser votre déshumidificateur

Installation correcte

⚠ AVERTISSEMENT

Danger de blessures corporelles

Etant donné que votre déshumidificateur pèse entre 22,5 kg (50 lb) et 33,8 kg (75 lb), suivant la quantité d'eau recueillie dans le bac, il est recommandé d'utiliser des techniques de levage appropriées lorsque vous soulevez ou déplacez votre appareil. Le défaut de suivre ces conseils pourrait causer une blessure corporelle.

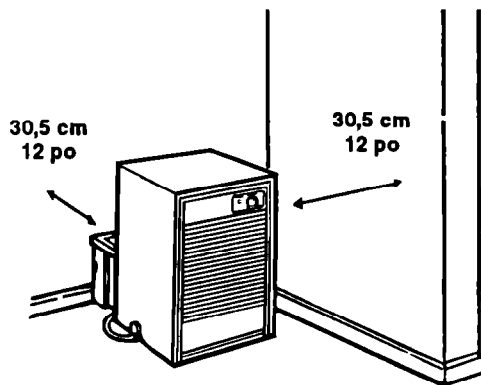

1. Laisser un espace d'au moins 30,5 cm (12 po) tout autour de l'appareil pour assurer une bonne circulation d'air.

2. Installer l'appareil sur le sol, une table ou une étagère. Lorsqu'on pose l'appareil sur une table ou une étagère, s'assurer que celles-ci sont assez solides pour supporter l'appareil avec un bac plein d'eau. Une table ou une étagère peut être une meilleure solution pour permettre de manipuler le bac à eau. Ne pas s'asseoir ou se tenir debout sur l'appareil. La hauteur de la table ou de l'étagère peut contribuer à empêcher le givre des serpentins en raison de la présence d'air plus froid près du plancher (tel qu'on le rencontrerait dans un sous-sol).
3. Fermer toutes les portes extérieures, fenêtres et autres ouvertures lorsque le déshumidificateur est en marche. L'air extérieur humide augmentera la charge de fonctionnement.
4. **Le bac à eau doit être positionné comme il faut, sur les crochets à l'intérieur du meuble, lorsque le déshumidificateur est en marche afin que l'arrêt automatique fonctionne de manière appropriée.**
5. Sur la plupart des modèles, deux rouleaux vous permettent de déplacer facilement le déshumidificateur. Enlever le bac à eau. Pencher l'appareil vers l'avant et le rouler dans une autre position.
Si votre modèle n'a pas de rouleaux, soulever l'appareil pour le déplacer dans une autre position.

**Avant d'utiliser votre déshumidificateur
(suite)**

Spécifications électriques

**RESPECTER TOUS LES RÈGLEMENTS ET
CODES GOUVERNEMENTAUX.**

**La masse électrique est indispensable pour
cet appareil.**

Une alimentation électrique de 115 volts, 60 Hz, courant alternatif seulement, avec un fusible de 15 ampères est recommandée. (Un fusible à retardement ou un disjoncteur est recommandé.) Il est préférable d'utiliser un circuit séparé ne servant qu'à cet appareil. **Ne pas employer de rallonge électrique.**

**NE PAS ENLEVER, EN AUCUNE
CIRCONSTANCE, LA BROCHE DE MISE À LA
TERRE DU CORDON D'ALIMENTATION.**

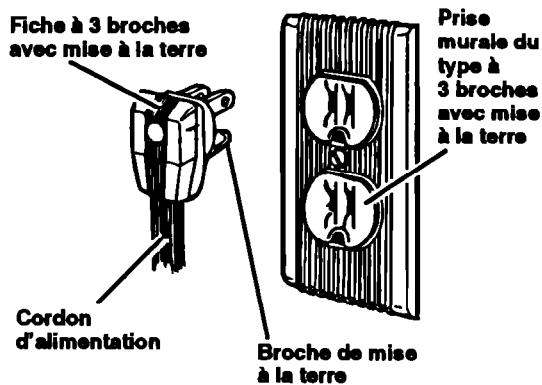

Méthode recommandée de mise à la terre

Pour votre sécurité personnelle, cet appareil doit être mis à la terre. Cet appareil est muni d'un cordon d'alimentation ayant une fiche à 3 broches avec mise à la terre. Pour minimiser le danger éventuel de choc, le cordon doit être branché dans une prise compatible de type mural avec mise à la terre, mis à la terre conformément à tous les règlements et codes locaux. Si l'on ne dispose pas d'une prise murale compatible, il appartient au client de faire installer une prise murale à 3 broches avec mise à la terre appropriée par un électricien qualifié.

Utilisation de votre déshumidificateur

Vous utiliserez davantage votre déshumidificateur pendant les mois qui ne nécessitent pas le chauffage de votre résidence. Toutefois, votre déshumidificateur peut contribuer à empêcher une humidité excessive et vous apporter le confort tout au long de l'année dans n'importe quelle partie de votre habitation.

- Au sous-sol pour contribuer à empêcher les dégâts causés par l'humidité.

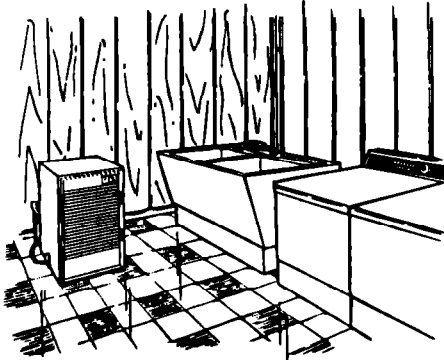

- Dans la cuisine, la buanderie, la salle de bains et à proximité du lave-vaisselle où il y a un excès d'humidité.

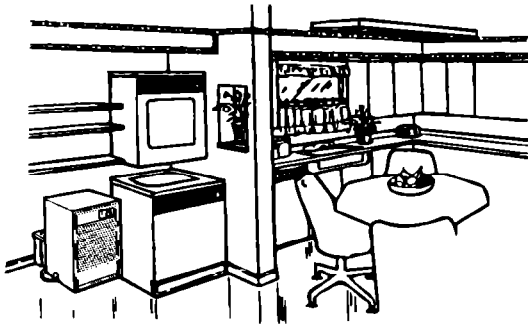

- Pour empêcher les dommages causés par l'humidité dans les endroits où il y a des livres ou des objets de valeur.

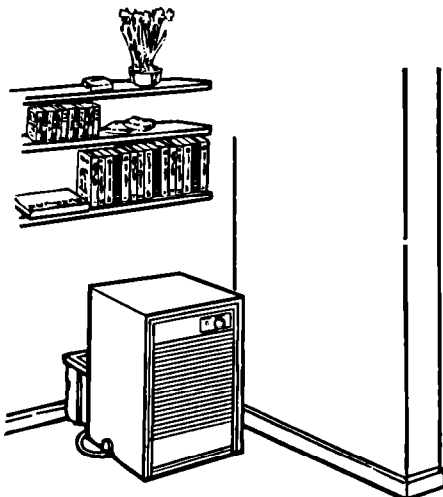

Les modèles de 25, 30, 40 et 50 chopines



Tableau de commande

Ces appareils sont munis d'un tableau de commande contenant deux commandes – la lampe témoin Plein et l'humidistat.

Lampe témoin Plein – Cette lampe témoin s'allume lorsque le bac à eau est plein et doit être vidé.

Humidistat – Cet instrument commande la quantité d'humidité restant dans la pièce. Lorsque l'humidité de la pièce augmente, l'appareil se met automatiquement en marche. Lorsque l'humidité diminue au niveau choisi, l'appareil s'arrête automatiquement. L'appareil marchera constamment lorsque la commande est en position DRYEST (le plus sec).

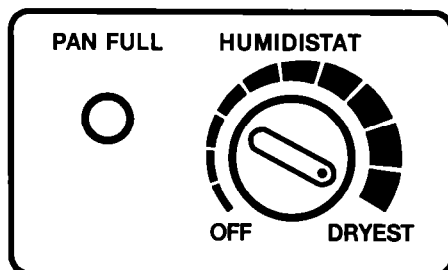
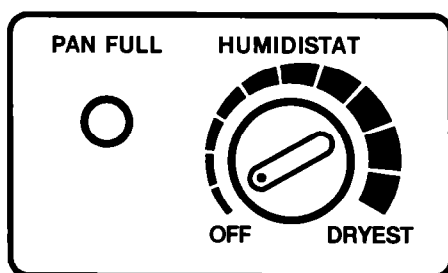
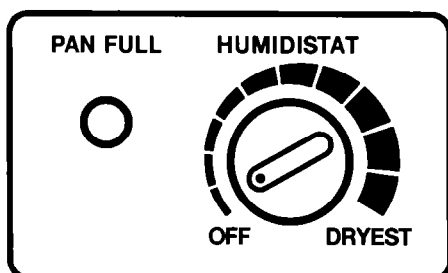
Fonctionnement de l'appareil

1. Tourner l'humidistat en position OFF (Appareil à l'arrêt). Brancher le cordon d'alimentation dans la prise de courant. S'assurer que l'on emploie la méthode appropriée de mise à la terre (Se reporter à la page 4).

2. Tourner l'humidistat vers DRYEST (LE PLUS SEC) pour un fonctionnement normal.

L'humidistat peut être réglé à toute position entre OFF et DRYEST. Si vous désirez une déshumidification plus intense, tourner le réglage humidistat vers DRYEST. Si vous désirez moins de déshumidification, tourner le réglage humidistat vers OFF.

3. Arrêter l'appareil manuellement en tournant le réglage humidistat complètement jusqu'à OFF.

REMARQUE : Le déshumidificateur fonctionnera continuellement lorsque le réglage est placé à DRYEST.

Commande de dégivrage

REMARQUE : Ne pas utiliser le déshumidificateur à des températures inférieures à 18,3 °C (65 °F). Les serpentins peuvent se givrer et l'appareil ne fonctionnera pas de façon satisfaisante.

Votre déshumidificateur est muni d'un dispositif qui contribue à vous apporter le maximum de confort en le mettant en mesure de fonctionner à une température aussi basse que 18,3 °C (65 °F). Si votre déshumidificateur fonctionne lorsque les conditions de température et d'humidité sont basses, du givre peut se former sur le serpentin de l'évaporateur, ce qui empêchera son bon fonctionnement.

La commande de dégivrage détecte l'accumulation de givre sur le serpentin de l'évaporateur et arrête automatiquement le compresseur. Le ventilateur continue à tourner, aspirant de l'air sur le serpentin et faisant fondre le givre. Lorsque le serpentin est dégivré, le compresseur est automatiquement remis en marche et la déshumidification recommence.

Effectuer le réglage du niveau d'eau

Le réglage du niveau d'eau peut être mis dans deux positions pour mettre l'appareil à l'arrêt automatiquement lorsque le bac est plein. Ceci empêche le risque de débordement.

Pour que l'interrupteur de commande du niveau d'eau fonctionne, le bac doit se trouver dans une position appropriée.

- **REPLISSAGE NORMAL** – placer le réglage du niveau d'eau dans le cran du côté gauche. Le bac et l'eau pèseront approximativement 7,2 kg (16 lb) et le bac à eau sera à moitié plein.
- **REPLISSAGE MAXIMUM** – placer le réglage du niveau d'eau dans la partie surélevée du côté droit. Le bac à eau et l'eau pèseront approximativement 10,8 kg (24 lb) et le bac à eau sera aux $\frac{3}{4}$ plein.

L'interrupteur de commande de niveau d'eau arrêtera automatiquement le déshumidificateur au niveau de remplissage que vous avez choisi lorsque le bac est placé comme il faut. Desserrer la vis pour déplacer le réglage de niveau d'eau. Resserrer la vis lorsque le réglage est fait de la manière désirée.

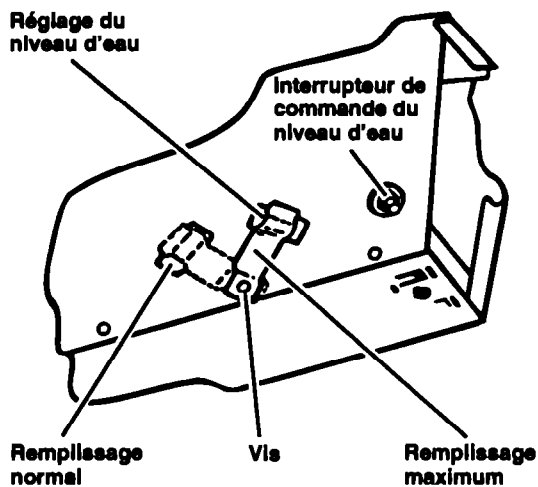

Méthodes d'évacuation de l'eau

⚠ AVERTISSEMENT

Danger de blessures corporelles
Ne pas utiliser l'eau qui est recueillie dans le bac à eau pour boire. Elle n'est pas potable et peut causer des maladies.

Il existe trois méthodes pour évacuer l'eau.

1. Vider le bac à la main.

Lorsque le bac est plein, le vider dans un grand évier ou une baignoire et le remettre en place. S'assurer que le bac est placé comme il faut, de façon à ce que l'interrupteur de commande du niveau d'eau agisse pour mettre l'appareil automatiquement à l'arrêt.

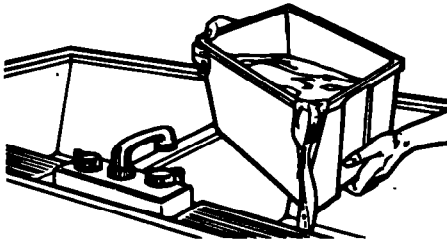

2. Placer l'appareil directement au-dessus de l'écoulement d'eau.

Le bac a un raccord de tuyau fileté qui peut être laissé ouvert. Découper l'ouverture avec un couteau ou une mèche à bois de 19 mm ($\frac{3}{4}$ de po). Lorsque l'ouverture sera faite, le raccord de tuyau évacuera continuellement l'eau du bac. S'assurer que l'appareil se trouve directement au-dessus d'un orifice d'écoulement d'eau.

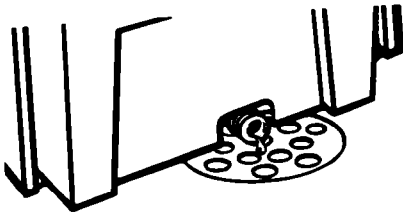

3. Fixer un tuyau d'arrosage de jardin au raccord fileté de tuyau pour évacuer l'eau à distance.

- Le bac a un raccord fileté pour tuyau qui peut être laissé ouvert. Découper l'ouverture à l'aide d'un couteau ou une mèche à bois de 19 mm ($\frac{3}{4}$ de po).
- Brancher le tuyau d'arrosage. S'assurer qu'il n'est pas plié ou tordu. Il devrait être à plat depuis l'appareil jusqu'à l'écoulement. (Tuyau non compris.)
- Une fois que le raccord du tuyau est ouvert, le bac se videra continuellement par le tuyau. S'assurer que le tuyau reste à plat et dans l'orifice d'écoulement.

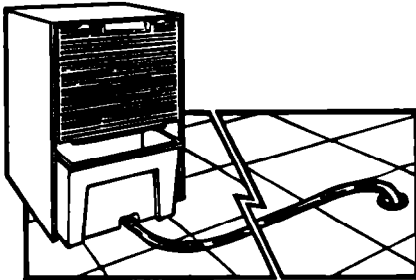

Entretien de votre déshumidificateur

Votre déshumidificateur est conçu pour servir toute l'année. Il n'a pratiquement pas besoin d'entretien. Cependant, vous devriez le vérifier et inspecter les serpentins annuellement.

Vous pouvez faire appel à un service d'entretien pour effectuer cette vérification annuelle ou bien vous pouvez la faire vous-même. Le coût de l'inspection annuelle est à la charge du propriétaire.

OU

Si vous êtes familier avec les appareils électriques et leur fonctionnement, nous avons indiqué, ci-dessous, les instructions à suivre pour inspecter et entretenir, vous-même, vos appareils électriques. Nous recommandons, cependant, que vous vous adressiez à un atelier de réparations qualifié pour faire ce service. Nous ne serons pas tenus responsables pour toutes blessures ou tous dommages survenus si vous choisissez de faire l'entretien de cet appareil vous-même.

⚠ AVERTISSEMENT

Choc électrique et danger de blessures corporelles

- Débranchez le cordon d'alimentation avant d'effectuer tout entretien. Le défaut de se conformer à cette recommandation pourrait causer un choc électrique.
- Soyez prudent lors du nettoyage des serpentins. Les ailettes sont aiguisées. Le défaut de se conformer à cet avertissement pourrait résulter en des blessures corporelles.

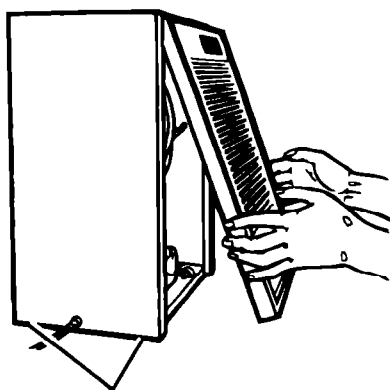

Vis à tête creuse
(sur les côtés)

1. Débrancher le cordon d'alimentation.
2. Pour enlever les panneaux extérieurs :
 - Pour enlever la grille avant en plastique, enlever les deux vis du bas. Abaisser la grille et la retirer.
 - Enlever les vis à tête creuse de chaque côté de l'appareil.

Vis de la collerette du haut

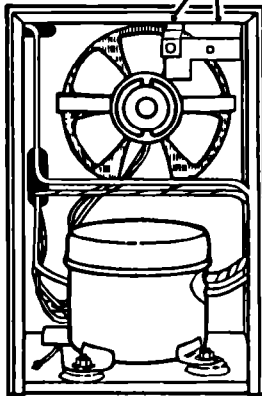

- Enlever les vis de la collerette du haut.
- Enlever la grille arrière. Tirer vers le bas au fond et faire tomber la grille vers le bas.
- Soulever la caisse de la base.

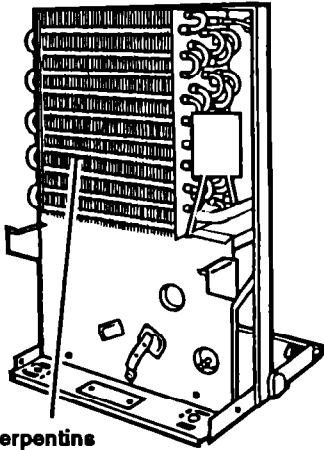

Serpentins

3. Les serpentins devraient être inspectés annuellement. Les brosser, si nécessaire à l'eau chaude avec un détergent doux. Rincer et laisser sécher à fond. **S'assurer que le cordon d'alimentation est débranché.**
4. Le compresseur est scellé et n'exige pas de graissage.

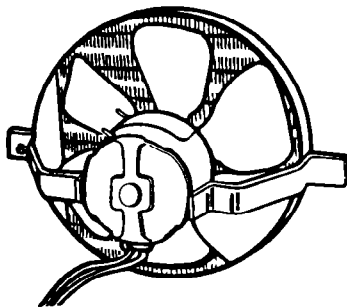

5. Le moteur de l'éventail est lubrifié en permanence et n'exige pas d'être huilé.
6. Laver les pièces en plastique avec un chiffon doux, de l'eau chaude et un détergent doux. Rincer et sécher avec un chiffon doux.
7. Remettre la carrosserie et les grilles.
8. Rebrancher le cordon d'alimentation.

Dépannage

Les problèmes de rendement sont souvent dus à de petits détails que vous êtes en mesure de détecter et de régler vous-même sans outils d'aucune sorte. Veuillez vérifier les points suivants pour voir les problèmes que vous pouvez résoudre vous-même. Cela pourrait vous économiser le coût d'un appel de service.

PROBLÈME	CAUSE POSSIBLE
L'appareil ne fonctionne pas	<ul style="list-style-type: none">• L'appareil est-il convenablement connecté au réseau d'alimentation électrique approprié ? Brancher fermement le cordon d'alimentation électrique dans la prise de courant. (Si l'appareil ne fonctionne pas encore, demander à un électricien qualifié de vérifier le voltage du circuit à la boîte de fusible/coupe-circuit.)• Le réglage de l'humidistat est-il à une position autre que OFF ? Essayer un réglage plus sec.• Le fusible est-il grillé ou le disjoncteur de circuit est-il ouvert ? Utiliser des fusibles tempérés appropriés. Régler de nouveau le coupe-circuit.
L'appareil grille des fusibles ou ouvre le disjoncteur de circuit	<ul style="list-style-type: none">• Un fusible de capacité correcte est-il employé ? Utiliser un fusible tempéré correct. Réarmer le disjoncteur.• Un cordon de rallonge est-il employé ? Ne pas employer un cordon de rallonge avec cet appareil ou tout autre appareil ménager.
Serpentins recouverts de givre	<ul style="list-style-type: none">• La température ambiante est-elle au-dessous de 18,3 °C (65 °F) ? Les serpentins deviendront givrés à des températures basses.• Les serpentins sont-ils bouchés de charpie ? Nettoyer la charpie des serpentins (voir "Entretien de votre déshumidificateur" aux pages 9 et 10).• L'humidité de la pièce est-elle basse ? Ne pas faire fonctionner l'appareil lorsque l'humidité est basse.• La température ambiante est-elle au-dessous de 18,3 °C (65 °F) ? Ne pas utiliser le déshumidificateur à des basses températures. Les serpentins peuvent se givrer. (Voir "Commande de dégivrage" à la page 7.)
L'eau s'accumule sur le plancher	<ul style="list-style-type: none">• L'appareil est-il raisonnablement de niveau ? Nivelier l'appareil du devant à l'arrière et d'un côté à l'autre.• Le tuyau est-il plié ou le tuyau de vidange est-il bouché ?• Le bac à eau renverse-t-il ? Enlever le bac et le vider. Replacer bien le bac et vérifier pour vous assurer que l'appareil est de niveau.

REMARQUE : Lorsque vous déplacez votre déshumidificateur, gardez l'appareil en position verticale.

Appel d'aide ou de service

Avant de contacter le service de dépannage, veuillez voir "Dépannage" à la page 11. Cela pourrait vous économiser le coût d'un appel de service.

Pour appel d'aide ou de service aux É.-U.:

1. Si vous avez besoin d'aide* . . .



Téléphonez au Centre Whirlpool d'assistance aux consommateurs. Composez sans frais de n'importe où aux É.-U. le numéro :
1-800-253-1301

et consultez nos conseillers. Le conseiller peut vous enseigner comment obtenir un fonctionnement satisfaisant de votre appareil ménager, ou si le service est nécessaire, il peut recommander une compagnie de service compétente dans votre région.

Si vous le préférez, écrivez à:

Mr. William Clark
Consumer Assistance Representative
Whirlpool Corporation
2000 North M-63
Benton Harbor, MI 49022-2692

Veuillez inclure dans votre correspondance un numéro de téléphone pour vous joindre le jour.

2. Si vous avez besoin de service* . . .



Whirlpool possède un réseau de compagnies de service autorisées Whirlpool dans tout le pays. Les techniciens Whirlpool sont formés pour entretenir le produit selon les garanties et

fournir le service après les garanties, partout aux É.-U. Pour localiser la compagnie de service autorisé Whirlpool dans votre région, téléphonez au Centre d'assistance aux consommateurs au numéro indiqué à l'étape 1 ci-dessus ou consultez les pages jaunes sous les rubriques :

•APPLIANCE-HOUSEHOLD-
MAJOR, SERVICE & REPAIR

-See: Whirlpool Appliances or
Authorized Whirlpool Service
(Example: XYZ Service Co.)

•WASHING MACHINES &
DRYERS, SERVICE & REPAIR

-See: Whirlpool Appliances or
Authorized Whirlpool Service
(Example: XYZ Service Co.)

3. Si vous avez besoin de pièces de remplacement FSP® . . .

FSP est une marque déposée de la Corporation Whirlpool pour les pièces de qualité. Recherchez ce symbole de qualité chaque fois que vous avez besoin d'une pièce de remplacement pour votre appareil ménager Whirlpool. Les pièces de remplacement FSP conviendront exactement et fonctionneront bien parce qu'elles sont fabriquées selon les mêmes spécifications précises utilisées pour fabriquer chaque nouvel appareil ménager Whirlpool.

Pour trouver la source des pièces de remplacement FSP dans votre région, référez à l'étape 2 ci-contre ou téléphonez au Centre Whirlpool d'assistance aux consommateurs à l'étape 1.

4. Si vous n'êtes pas satisfait de la solution au problème . . .

- Communiquez avec Major Appliance Consumer Action Panel (MACAP). MACAP est un groupe d'experts indépendants de consommateurs qui présentent les opinions des consommateurs aux niveaux les plus élevés de l'industrie des gros appareils ménagers.
- Contactez MACAP seulement lorsque le marchand, le technicien autorisé et Whirlpool n'ont pas réussi à résoudre votre problème.
Major Appliance Consumer Action Panel
20 North Wacker Drive
Chicago, IL 60606
- MACAP en retour nous fera part de votre action.

* Lorsque vous demandez de l'aide ou un service :

Veuillez fournir une description détaillée du problème, les numéros de série et de modèle au complet de votre appareil et la date d'achat. (Voir page 2.) Ces renseignements nous aideront à répondre d'une façon appropriée à votre demande.

Pour appel d'aide ou de service au Canada :

1. Si la cause du problème n'a pas été mentionnée dans la section "Dépannage"...

Contactez le concessionnaire chez qui vous avez acheté votre appareil ménager ou votre succursale de service Inglis Limitée. Veuillez inclure un numéro de téléphone où l'on peut vous joindre pendant la journée.



2. Si vous avez besoin de service...

Contactez votre succursale de service Inglis Limitée ou un centre de service autorisé pour l'entretien de votre appareil ménager.



REMARQUE : Lorsque vous appelez le service de dépannage, veuillez inclure une description détaillée du problème, les numéros de modèle et de série, et la date d'achat. Ces renseignements sont nécessaires pour répondre rapidement à votre demande.

Service d'appareils ménagers – Inglis Limitée Service aux consommateurs

Succursales de service direct :

COLOMBIE-BRITANNIQUE	Vancouver	Inglis Limitée Service d'appareils ménagers 3627 E. 4th Avenue	(604) 291-6426 1-800-665-6788
	Victoria	Inglis Limitée Service d'appareils ménagers 3117 Steele Street	(604) 291-6426 1-800-665-6788
ALBERTA	Calgary	Inglis Limitée Service d'appareils ménagers #15, 6025 12th Street S.E.	(403) 253-9267 1-800-661-1022
	Edmonton	Inglis Limitée Service d'appareils ménagers 16236 116th Avenue	(403) 453-3900 1-800-661-6291
ONTARIO	Toronto (Mississauga)	Inglis Limitée Service d'appareils ménagers 5945 Ambler Drive	(905) 624-2800 1-800-807-6777
	Toronto (Markham)	Inglis Limitée Service d'appareils ménagers Unit #1, 110 Torbay Road	(905) 475-9511 1-800-807-6777
	Ottawa	Inglis Limitée Service d'appareils ménagers 28 Capital Drive	(613) 225-0510 1-800-267-3456
MANITOBA	Winnipeg	Inglis Limitée Service d'appareils ménagers 1683 Church Avenue	(204) 694-5308 1-800-665-1683
QUÉBEC	Montréal (Laval)	Inglis Limitée Service d'appareils ménagers 2750, Francis-Hughes	(514) 382-8110 1-800-361-3032
	Brossard	Inglis Limitée Service d'appareils ménagers 9605 F, rue Ignace	(514) 397-1840 1-800-361-0950
	Québec	Inglis Limitée Service d'appareils ménagers 5275, boul. Wilfrid-Hamel, Bureau 140	(418) 871-5251 1-800-463-1523
	Sherbrooke (Rock Forest)	Inglis Limitée Service d'appareils ménagers 3475, boul. Industriel	(819) 564-6565 1-800-567-6966
NOUVELLE-ÉCOSSE	Dartmouth	Inglis Limitée Service d'appareils ménagers 900 Windmill Road	(902) 468-6634 1-800-565-1598
SASKATCHEWAN	Regina		1-800-665-1683
	Saskatoon		1-800-665-1683

Pour obtenir des services techniques en dehors des centres mentionnés, contactez votre marchand d'appareils ménagers.

Garantie du déshumidificateur

DURÉE DE LA GARANTIE	NOUS SUPPORTERONS LES FRAIS DE
GARANTIE COMPLÈTE D'UN AN À compter de la date de l'achat	Pièces de rechange et la main-d'œuvre de réparation pour corriger les défauts de matériaux ou de main-d'œuvre.
GARANTIE COMPLÈTE DE CINQ ANS À compter de la date de l'achat	Pièces de rechange et la main-d'œuvre de réparation pour corriger les défauts de matériaux ou de main-d'œuvre dans le système scellé de réfrigération. Ces pièces sont: 1. Compresseur 4. Séchoir-tamis 2. Évaporateur 5. Tube de raccord 3. Condenseur
NOUS NE SUPPORTERONS PAS LES FRAIS POUR	
<p>A. Appels de service pour:</p> <ol style="list-style-type: none"> 1. Corriger l'installation du déshumidificateur. 2. Vous enseigner comment utiliser le déshumidificateur. 3. Remplacer les fusibles de la maison ou corriger le câblage de la maison. <p>B. L'enlèvement et la livraison. Ce produit est conçu pour être réparé dans l'habitation.</p> <p>C. Les dommages au déshumidificateur causés par accident, mauvais emploi, incendie, inondation, cas de force majeure ou utilisation de produits non cités dans ce manuel.</p> <p>D. Réparations des pièces ou systèmes imputables à des modifications non autorisées de l'appareil.</p>	

8/94

Le service en vertu des garanties totales doit être fourni par une entreprise de service autorisée. Cette garantie vous donne des droits légaux spécifiques, et il se peut que vous ayez d'autres droits qui varient entre les États ou d'une province à l'autre.

En dehors des États-Unis ou du Canada, une garantie différente peut s'appliquer. Pour de plus amples détails, prière de prendre contact avec votre distributeur autorisé ou magasin de l'armée.

Si vous avez besoin de service, voir d'abord le chapitre "Appel d'aide ou de Service" du présent manuel. Après avoir vérifié avec "Appel d'aide ou de service," une aide supplémentaire est disponible en appelant notre numéro de téléphone du Centre d'Assistance aux Consommateurs, 1-800-253-1301, à partir de n'importe où aux États-Unis. Pour service au Canada, voir "Service d'appareils ménagers Inglis Limitée" à la page 13 pour obtenir les succursales de service local.



Imprimé sur papier recyclé—
10% de rebuts après usage
50% de matières récupérées

® Marque déposée de Whirlpool, É.-U.

Imprimé aux États-Unis