

ASSEMBLER/INSTALLER:
Leave these instructions with the consumer.
CONSUMER/USER:
Read all instructions and keep in
a safe place for future reference.

INSTALLATEUR:
Laissez ces instructions à l'utilisateur.
CONSOMMATEUR / UTILISATEUR:
Lisez toutes les instructions et gardez-les
en lieu sûr pour référence ultérieure.



MONTADOR / INSTALLATEUR:
Deje estas instrucciones con el consumidor.
CONSUMIDOR / USUARIO:
Lea todas estas instrucciones y manténgalas
en un lugar seguro como referencia.





The Coleman Company, Inc. • 3600 North Hydraulic • Wichita, KS 67219 U.S.A.
1-800-835-3278 • TDD: 316-832-8707

Sunbeam Corporation (Canada) Limited • DBA Jarden Consumer Solutions
20B Hereford Street
Brampton, ON L6Y 0M1 • 1 800 387-6161

© 2008 The Coleman Company, Inc. All rights reserved. Coleman® and  are registered trademarks and INSTASTART™ is a trademark of The Coleman Company, Inc.

© 2008 The Coleman Company, Inc. Tous droits réservés. Coleman®,  et  sont des marques déposées alors que INSTASTART™ est une marque de commerce de The Coleman Company, Inc.

© 2008 The Coleman Company, Inc. Todos los derechos reservados. Coleman®,  y  son marcas registradas y INSTASTART™ es una marca de la compañía The Coleman Company, Inc.

www.coleman.com

4010002808 (20081031)



Propane Table Top Grill
Gril de table à propane
Parrilla de Mesa de Propano

Instructions for use
Notice d'emploi
Instrucciones de uso

© 2008 The Coleman Company, Inc.
www.coleman.com

INSTASTART™ Electronic Ignition
Allumage électronique
Encendido electrónico

Standard Ignition
Allumage standard
Encendido estándar

ANSI Z21.89-2007/CSA 1.18-2007
Outdoor Cooking Specialty Gas Appliances
Appareil spécial de cuisson à gaz pour l'extérieur
Aparato Especial De Gas Para Cocinar Al Aire Libre



Patent Pending
Brevet en instance
Patente Pendientes



9939 Series

IMPORTANT

CONSUMER/USER: This instruction manual contains important information necessary for the proper assembly and safe use of the appliance. Read and follow all warnings and instructions before assembling and using the appliance. Follow all warnings and instructions when using the appliance. Keep this manual for future reference.

If you have questions about assembly, operation, servicing or repair of these grills, please call Coleman at 1-800-835-3278 or TDD: 316-832-8707. In Canada call 1-800-387-6161.

Note:

Propane tank is not included.

REMARQUE :

La bouteille de propane n'est pas incluse.

Nota:

El tanque de propane no está incluido.

Garantía

Garantía Limitada de Un Año

The Coleman Company, Inc. ("Coleman") garantiza que por un periodo de un año a partir de la fecha original de compra, este producto estará libre de defectos en material y mano de obra. Coleman, a su discreción, reparará o reemplazará este producto o cualquier componente del producto que esté defectuoso durante el periodo de la garantía. Cualquier reemplazo será hecho con un producto o componente nuevo o remanufacturado. Si el producto no se encuentra disponible, el reemplazo se podrá hacer con un producto similar de igual o mayor valor. Esta es su garantía exclusiva.

Esta garantía es válida para el comprador original desde la fecha de la compra inicial y no es transferible. Guarde su recibo de compra. Prueba de recibo de compra es requerido para obtener ejecución de la garantía. Los comerciantes de Coleman, centros de servicio o las tiendas al por menor que venden productos Coleman® no tienen el derecho de alterar, modificar o cambiar de ninguna otra manera los términos y condiciones de esta garantía.

Lo Que Esta Garantía No Cubre

Esta garantía no cubre el desgaste normal de las piezas, piezas que no sean genuinas de Coleman® ni daño resultante por las siguientes causas; uso negligente o uso incorrecto del producto; uso comercial de este producto, uso contrario a las instrucciones de operación, desmontaje, reparación o alteración por cualquiera que no sea Coleman® o un centro de servicio autorizado. Además, la garantía no cubre Fuerzas Naturales tales como son fuego, inundaciones, huracanes y tornados. La garantía no es válida si el daño al producto es un resultado del uso de piezas que no sean piezas genuinas Coleman®.

COLEMAN NO SERÁ PESPONSABLE POR DEFECTOS CAUSADOS POR EL USO DE PIEZAS O SERVICIO NO AUTORIZADO. COLEMAN NO SERÁ RESPONSABLE POR NINGÚN DAÑO INCIDENTAL O CONSIGUIENTE OCASIONADO POR LA VIOLACIÓN DE CUALQUIER GARANTÍA O CONDICIÓN IMPLICADA O EXPRESADA. CON EXCEPCIÓN AL LIMITE DE LO QUE PROVEE LA LEY APLICABLE, CUALQUIER GARANTÍA IMPLICADA DE COMERCIO O ADAPTACIÓN PARA UN USO EN PARTICULAR ES LIMITADA EN SU DURACIÓN A LA DURACIÓN DE LA GARANTÍA ARRIBA MENCIONADA. ALGUNOS ESTADOS, PROVINCIAS O JURISDICCIONES NO PERMITEN LA EXCLUSIÓN O LIMITACIÓN DE DAÑOS INCIDENTALES O CONSIGUIENTES O LIMITACIONES REFERENTE A CUÁNTO UNA GARANTÍA LIMITADA DEBE DURAR, POR LO TANTO LAS LIMITACIONES O EXCLUSIONES ARRIBA MENCIONADAS PUEDE QUE NO SEAN APLICABLES A USTED. ESTA GARANTÍA LE PROVEE DERECHOS LEGALES EXPECIFICOS, Y ADEMÁS PUEDE QUE USTED TENGA OTROS DERECHOS QUE VARIAN DE ESTADO A ESTADO O DE PROVINCIA A PROVINCIA.

Como Obtener Servicio de Garantía

Lleve el producto a un centro de servicio Coleman autorizado. Usted puede encontrar el centro de servicio Coleman autorizado más cercano visitando nuestro lugar web en www.coleman.com o llamando al 1-800-835-3278 ó al TDD 316-832-8707 en los Estados Unidos ó al 1-800-387-6161 en Canadá. Si no encuentra un centro de servicio convenientemente localizado, adhiera una etiqueta al producto que incluya su nombre, dirección, número de teléfono y una descripción del problema. Incluya una copia del recibo de compra original. Empaquete cuidadosamente el producto y envíelo ya sea por servicio de entrega o por correo asegurado con el franqueo y el seguro pagado por anticipado a:

Para productos comprados en los Estados Unidos:
The Coleman Company, Inc.
3600 North Hydraulic
Wichita, KS 67219

Para productos comprados en Canada:
Sunbeam Corporation (Canada) Limited
DBA Jarden Consumer Solutions
20B Hereford Street
Brampton, ON L6Y 0M1

Los gastos de transporte del producto a Coleman o a un centro de servicio autorizado para servicio de garantía son la responsabilidad del comprador.

No envíe productos con combustible en los tanques, o con cilindros de propano desechables. Quite los globos de cristal de las linternas y envuélvalos por separado.

NO DEVUELVA ESTE PRODUCTO AL LUGAR DONDE LO COMPRÓ.

Si usted tiene alguna pregunta sobre esta garantía favor de llamar al 1-800-835-3278 o al TDD 316-832-8707 en los Estados Unidos o al 1-800-387-6161 en Canadá.

Only persons who can understand and follow the instructions should use or service this outdoor grill.

If you need assistance or outdoor grill information such as an instruction manual or labels, contact The Coleman Company, Inc.

! DANGER



CARBON MONOXIDE HAZARD

- This appliance can produce carbon monoxide which has no odor.
- Using it in an enclosed space can kill you.
- Never use this appliance in an enclosed space such as a camper, tent, car or home.

! CAUTION

- The use of alcohol, prescription or non-prescription drugs may impair your ability to properly assemble or safely operate the appliance.
- When cooking with oil or grease, have a Type BC or ABC fire extinguisher readily available. In the event of an oil or grease fire, do not attempt to extinguish with water. Immediately call the fire department. A Type BC or ABC fire extinguisher may, in some circumstances contain the fire.
- In the event of rain or other forms of precipitation while cooking with oil/grease, cover the cooking vessel immediately and turn off the appliance burners and gas supply. Do not attempt to move the appliance or cooking vessel.
- When cooking, the appliance must be on a level, stable surface in an area clear of combustible material. An asphalt surface (blacktop) may not be acceptable for this purpose.
- Do not leave the appliance unattended. Keep children and pets away from the appliance at all times.
- Do not place empty cooking vessel on the appliance while in operation. Use caution when placing anything in cooking vessel while the appliance is in operation.
- Do not move the appliance when in use. Allow the cooking vessel to cool to 115°F (45°C) before moving or storing.
- This appliance is not intended for and should never be used as a heater.

This manual contains important information about the assembly, operation and maintenance of this outdoor propane appliance. General safety information is presented on this page and is also located throughout these instructions. Particular attention should be paid to information accompanied by the safety alert symbol "!" DANGER", "!" WARNING", "!" CAUTION".

Keep this manual for future reference and to educate new users of this product. This manual should be read in conjunction with the labeling on the product.

Safety precautions are essential when any mechanical or propane fueled equipment is involved. These precautions are necessary when using, storing, and servicing. Using this equipment with the respect and caution demanded will reduce the possibilities of personal injury or property damage.

The following symbols shown below are used extensively throughout these instructions. Always heed these precautions, as they are essential when using any mechanical or propane fueled equipment.

! DANGER

DANGER indicates an imminently hazardous situation which, if not avoided, will result in death or serious injury.

! WARNING

WARNING indicates a potentially hazardous situation which, if not avoided, could result in death or serious injury.

CAUTION

CAUTION indicates a potentially hazardous situation which, if not avoided, may result in minor or moderate personal injury, or property damage.

DANGER



EXPLOSION - FIRE HAZARD

- Never store propane near high heat, open flames, pilot lights, direct sunlight, other ignition sources or where temperatures exceed 120 degrees F (49°C).
- Propane gas is heavier than air and leaking propane will sink to the lowest level possible. It can ignite by ignition sources including matches, lighters, sparks or open flames of any kind many feet away from the original leak. If you smell gas, leave the area immediately.
- Never install or remove propane tank while outdoor grill is lighted, near flame, pilot lights, other ignition sources or while outdoor grill is hot to touch.
- During operation, this product can be a source of ignition. Never use the grill in spaces that contain or may contain volatile or airborne combustibles, or products such as gasoline, solvents, paint thinner, dust particles or unknown chemicals. Minimum distance from sides and back of unit to walls or railings is 24 inches (61 cm). Do not use under overhead unprotected combustible construction.
- Provide adequate clearances around air openings into the combustion chamber.
- DO NOT use gas grill indoors or in garages, breezeways, sheds or enclosed areas.
- Do not obstruct the flow of combustion and ventilation air.

WARNING

We cannot foresee every use which may be made of our products. Check with your local fire safety authority if you have questions about use. Other standards govern the use of fuel gases and heat producing products for specific uses. Your local authorities can advise you about these.

- Never refill disposable cylinders.
- Use the preset regulator that came with the grill. Do not attempt to adjust.
- The installation must conform with local codes or, in the absence of local codes, with the National Fuel Gas Code, ANSI Z223.1/NFPA 54, Storage and Handling of Liquefied Petroleum Gases, ANSI/NFPA 58; or Natural Gas and Propane Installation Code, CSA B149.1; Propane Storage and Handling, CSA B149.2; as applicable.
- This appliance is not intended to be installed in or on recreational vehicles and/or boats.
- This appliance is not intended for commercial use.

DANGER



CARBON MONOXIDE HAZARD

- This grill is a combustion appliance. All combustion appliances produce carbon monoxide (CO) during the combustion process. This product is designed to produce extremely minute, non-hazardous amounts of CO if used and maintained in accordance with all warnings and instructions. Do not block air flow into or out of the grill.
- Carbon Monoxide (CO) poisoning produces flu-like symptoms, watery eyes, headaches, dizziness, fatigue and possibly death. You can't see it and you can't smell it. It's an invisible killer. If these symptoms are present during operation of this product get fresh air immediately!
- For outdoor use only. If stored indoors, detach cylinder outdoors.
- Never use inside house, camper, tent, vehicle or other unventilated or enclosed areas. This grill consumes air (oxygen). Do not use in unventilated or enclosed areas to avoid endangering your life.

WARNING

- This product is fueled by propane gas. Propane gas is invisible, odorless, and flammable. An odorant is normally added to help detect leaks and can be described as a "rotten egg" smell. The odorant can fade over time so leaking gas is not always detectable by smell alone.
- Only cylinders marked "propane" must be used.
- Use only propane gas set up for vapor withdrawal.
- Propane gas should be stored or used in compliance with local ordinances and codes or with ANSI/NFPA 58. Turn off propane and disconnect cylinder when not in use.
- Cylinders must be stored out of reach of children.

CALIFORNIA PROPOSITION 65:

WARNING: This fuel, and byproducts of combustion of this fuel, contain chemicals known to the state of California to cause cancer, birth defects, or other reproductive harm.

WARNING



BURN HAZARD

- Never leave grill unattended when hot or in use.
- Keep out of reach of children.

Cosas que Debería Saber

1. Es inseguro, e ilegal en algunos lugares, guardar o utilizar cilindros de propano con capacidad de más de 1,14 kg (2.5 libras) de agua [aproximadamente 465 g (1 libra) de propano] en sitios cerrados donde hay.
2. Las áreas comunes para guardar equipos de campamento y "picnic" son el sótano, ático y garaje. A fin de evitar la acumulación de polvo, telarañas, etc., que son comunes en estas áreas, ponga su parrilla en una bolsa de plástico y séllela con una banda elástica.
3. Para contactar con su Centro de Servicio Coleman más cercano, llame a uno de los números que aparecen en la tapa de frente. Si un centro de servicio no está convenientemente situado, ponga una tarjeta al producto incluyendo su nombre, dirección, número de teléfono durante el día y una descripción del problema. Empaquete cuidadosamente el producto y envíelo ya sea por servicio de entrega o por correo asegurado con el franqueo y el seguro pagado por anticipado a:

Para productos comprados en los Estados Unidos:

The Coleman Company, Inc.
3600 North Hydraulic
Wichita, KS 67219

Para productos comprados en Canadá:
Sunbeam Corporation (Canada) Limited
DBA Jarden Consumer Solutions
20B Hereford Street
Brampton, ON L6Y 0M1

4. Si no está completamente satisfecho con el funcionamiento de este producto, llame por favor al 1-800-835-3278 en los Estados Unidos ó al 1-800 387-6161 en Canadá.

www.coleman.com

Lista de Piezas

No.	Número de Pieza	Descripción
1	5010000598	Ensamblaje del Asa de la Tapa
2	5010000595	Ensamblaje del Quemador
3	5010000593	Ensamblaje del Regulador
4	5010000594	Pata con/Tornillo
5	5010000596	Ensamblaje del Quemador
6	5010000592	Superficie para Cocinar
7	5010000597	Rejilla de la Parrilla

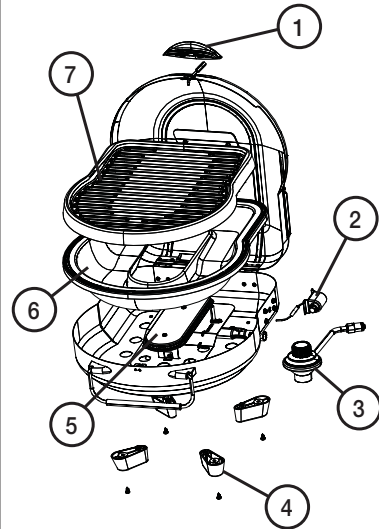

Accesorios

No.	Número de Pieza	Descripción
8	2000001660	Soprote de la Olla
9	2000001659	Asador
10	2000001661	Estuche para Transportar

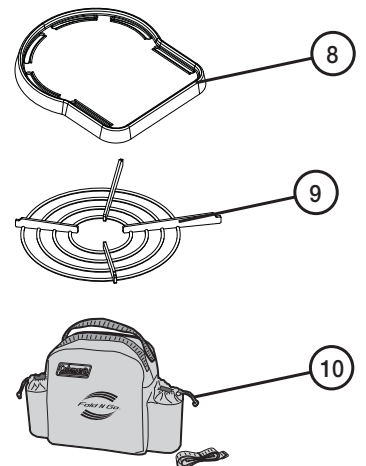

English-3

Español-8

- La parrilla tiene una capa anti-adhesiva. Use solamente utensilios no metálicos para prolongar la vida de la capa anti-adhesiva.
- Para reducir adhesión y facilitar la limpieza, antes de encender la parrilla, rocíe la superficie de cocinar con aceite vegetal. (Fig. 16)

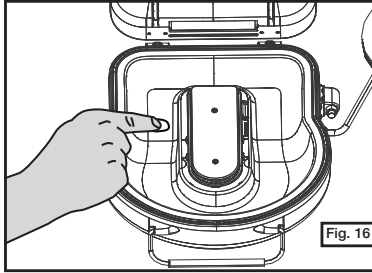

NOTA: PARA PREVENIR DAÑO EL CUAL ANULARA LA GARANTIA

- No apile ninguna combinación de accesorios de superficies para cocinar en un mismo quemador. (Fig.17, Fig.18, Fig.19)
- Vea la página 8 para los accesorios de superficies para cocinar que se venden por separado.

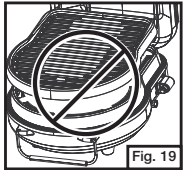
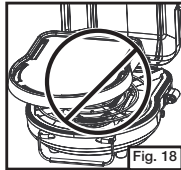
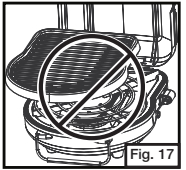

Para Apagarla

- Apague la válvula del regulador. (Fig. 20)

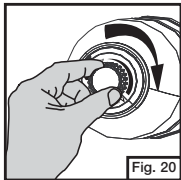

Para Almacenar

- Asegúrese que la parrilla esté fría.
- Aleje la parrilla de llamas (incluyendo las mechas de piloto) y otras fuentes de encendido.
- Quite el cilindro de propano del regulador y coloque el tapón protector al cilindro. (Fig. 21)
- Quite el regulador de la parrilla. (Fig. 22)

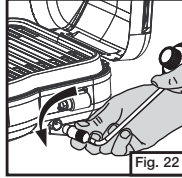
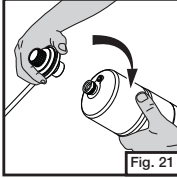

- Limpie con un paño suave y detergente suave. No use abrasivos. (Fig. 23)

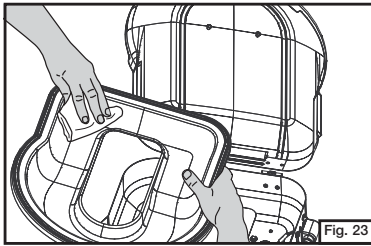

- La rejilla de la parrilla y la bandeja de goteo para la grasa se pueden lavar en una lavadora de platos.

⚠ PELIGRO

• EXPLOSION - RIESGO DE FUEGO

- No guarde nunca el propano cerca de calor intenso, llamas abiertas, llamas de pilotos, luz solar directa, otras fuentes de encendido ni donde las temperaturas excedan 120 grados F (49°C).
- El cilindro debe ser desconectado cuando no esté usando la parrilla.
- No guarde un cilindro de repuesto de gas LP debajo ni cerca de este aparato. El no cumplir exactamente con las instrucciones arriba mencionadas puede resultar en un fuego causando la muerte o heridas serias.

- Para almacenaje o transporte, la bandeja de goteos y el regulador pueden ser colocados debajo de la parrilla. (Fig. 24, Fig. 25, y Fig. 26)

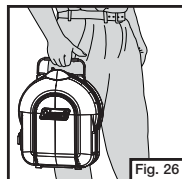
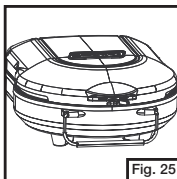
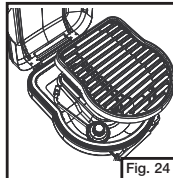

⚠ CAUTION

• SERVICE SAFETY

- Keep all connections and fittings clean. Inspect propane cylinder and grill propane connections for damage before attaching.
- During set up, check all connections and fittings for leaks using soapy water. Never use a flame. Bubbles indicate a leak. Check that the connection is not cross-threaded and that it is tight. Perform another leak check. If there is still a leak, remove the cylinder and contact Coleman for service or repairs.
- Use as a cooking appliance only. Never alter in any way or use with any device or part not expressly approved by Coleman.
- Clean grill frequently to avoid grease accumulation and possible grease fires.

Technical Characteristics

Input: 6,000 BTU/H
 Category: Pressure regulated propane
 Fuel: 16.4 oz. disposable propane cylinders
 Regulator: 9939

To Set Up

- Remove components from carton. (Fig. 1)
 - Table Top Grill
 - Grill Grate
 - Regulator Assembly
 - Drip Tray
 - Feet and Attaching Screws

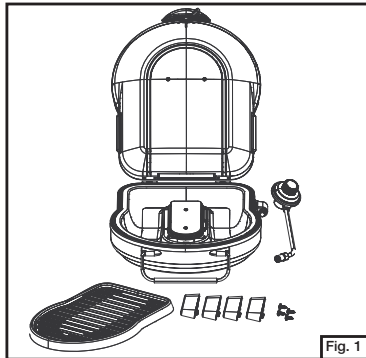

- Assemble feet to grill. Attach each foot to grill using one screw. (Fig. 2)
 NOTE: Screwdriver is not provided.

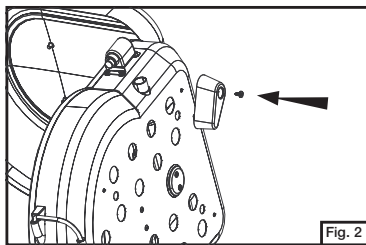

- Install grill with raised edge in back. (Fig. 3)

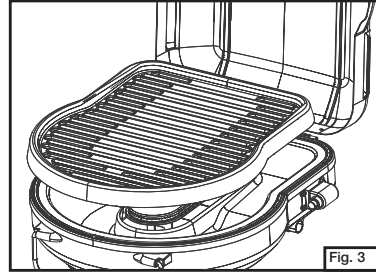

- Turn off regulator valve. (Fig. 4)

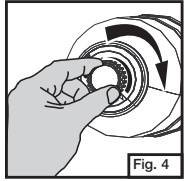

- Plug and push the regulator into the grill until the spring clip locks into position. (Fig. 5)

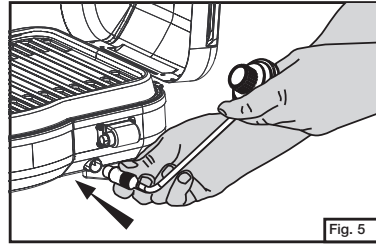

- Remove protective cap from top of propane cylinder. Save cap for use in storing. (Fig. 6)

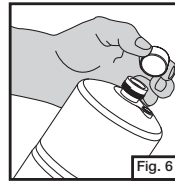

- Screw propane bottle into regulator hand tight. (Fig. 7)

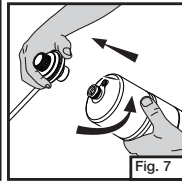

- Grill with regulator and propane cylinder properly assembled. (Fig. 8)

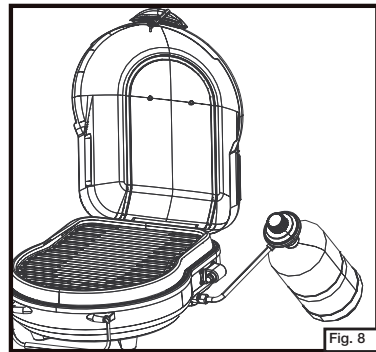

- Never operate grill with propane cylinder in an inverted position. (Fig. 9)

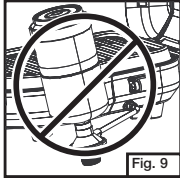

Fig. 9

Burner and Orifice

- Proper location of the burner with respect to the orifice is important. To verify the proper installation of the burner tube, remove the cooking surface and the cooktop. The burner tube, fuel tube, and orifice (on the regulator) should be positioned as shown in Fig. 10.

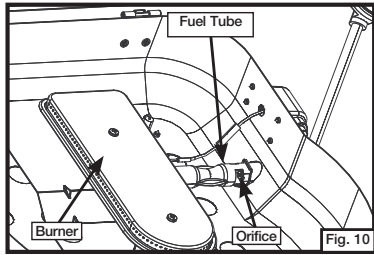

Fig. 10

- Check and clean the burner/fuel tubes for insects and insect nests. A clogged tube can lead to a fire beneath the appliance.

Leak Check

WARNING

- Perform leak test outdoors.
- Extinguish all open flames.
- NEVER leak test when smoking.
- Do not use the outdoor grill until connection has been leak tested and does not leak.

- Note:** Use Coleman® 16.4 oz. disposable propane cylinders. The LP-gas supply cylinder to be used must be constructed and marked in accordance with the specifications for LP-gas cylinders of the U.S. Department of Transportation (DOT) or the National Standard of Canada, CAN/CSA B339, *Cylinders, Spheres and Tubes for the Transportation of Dangerous Goods*.

Operation

⚠ DANGER



• CARBON MONOXIDE HAZARD

- For outdoor use only.
- Never use inside house, camper, tent, vehicle or other unventilated or enclosed areas. This grill consumes air (oxygen). Do not use in unventilated or enclosed areas to avoid endangering your life.

⚠ DANGER



• EXPLOSION - FIRE HAZARD

- Propane is heavier than air and can accumulate in low places. If you smell gas, leave the area immediately.
- Always attach or detach propane source outdoors; never while grill is lighted, near flame, pilot lights, other ignition sources or while grill is hot to touch.
- This grill is very hot during use and can ignite flammables too close to the burners. Minimum distance from sides and back of unit to walls or railings is 24 inches (61 cm). Do not use under overhead unprotected combustible construction. Keep gasoline and other flammable liquids and vapors well away from grill.

- Do not attempt to operate until you have read and understood all General Safety Information in this manual and all assembly is complete and leak checks have been performed.

To Light

⚠ WARNING



• BURN HAZARD

- This appliance will be hot during and after use. Use insulated oven mitts or gloves for protection from hot surfaces or splatter from cooking liquids.
- Never leave grill unattended when hot or in use.
- Keep out of reach of children.

Match Light Grills

- Set on sturdy, flat surface. For outdoor use only.
- Remove grill surface.
- Hold lighted match near burner and open regulator valve. (Fig. 11)
- If the grill is hot, use proper protective equipment.

⚠ PELIGRO



• EXPLOSIÓN - RIESGO DE FUEGO

- El propano es más pesado que el aire y se puede acumular en los lugares bajos. Si usted huele gas, abandone el área inmediatamente.
- Conecte o desconecte siempre las fuentes del propano al aire libre; nunca lo haga mientras la parrilla esté encendida, cerca de una llama, mechas de piloto, otras fuentes de encendido o cuando la parrilla esté caliente al tacto.
- Esta parrilla se pone muy caliente cuando está usándose y puede encender artículos inflamables cerca de los quemadores. La distancia mínima que se debe mantener entre paredes y barandas y los lados y parte trasera de la unidad es por lo menos a 24 pulgadas (61 cm). No la use debajo de edificaciones combustibles que no estén protegidas. Mantenga la gasolina y otros líquidos y vapores inflamables bastante alejados del calefactor.

- No intente usarla hasta tanto haya leído y comprendido toda la Información General de Seguridad en este manual y completado todo el ensamblaje y que haya sido efectuado la comprobación por fugas.

Para Encender

⚠ ADVERTENCIA



• PELIGRO DE QUEMADURA

- Este aparato se mantiene caliente durante y después de su uso. Use agarraderas o guantes aislantes para protegerse contra las superficies calientes y las salpicaduras de los líquidos para cocinar.
- Nunca deje la parrilla desatendida cuando está caliente ni en uso.
- Manténgala fuera del alcance de los niños.

Parrillas de Encendido con

Fósforos

- Póngala en una superficie fuerte y plana. Para usarse solamente al aire libre.
- Quite la superficie de la parrilla.
- Mantega el fósforo encendido cerca del quemador y abra la válvula del regulador. (Fig. 11)
- Si la parrilla está caliente, use el equipo de protección apropiado.

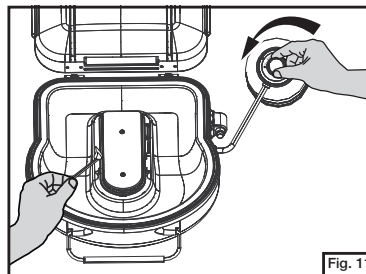

Fig. 11

INSTASTART™

Parrillas con Encendido Electrónico

- Póngala en una superficie fuerte y plana. Para usarse solamente al aire libre.
- Abra la válvula del regulador y presione el botón de encendido repetidas veces hasta que el quemador encienda. (Fig. 12 y 13)
- Nota: Si el encendedor no enciende la parrilla, use un fósforo para encender el quemador. Si la parrilla está mojada puede que el encendedor no chispee.

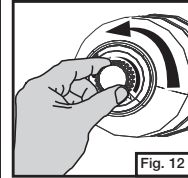

Fig. 12

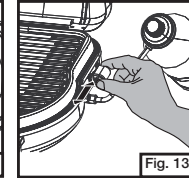

Fig. 13

- Regule la llama con la válvula del regulador. (Fig. 14)

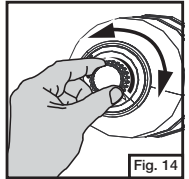

Fig. 14

- Una buena llama deberá ser azul con la punta un poco amarilla. Algunas puntas amarillas en las llamas son aceptables siempre y cuando no aparezcan depósitos de carbón o de hollín. (Fig. 15)

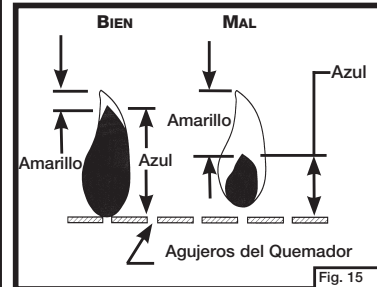

Fig. 15

NOTA: Si la llama del quemador se apaga accidentalmente, apague la válvula del regulador y espere 5 minutos antes de volver a encender el aparato.

Sugerencias Para Antes De Cocinar

⚠ CUIDADO

NO ponga ninguna olla ni sartén en la superficie de la parrilla. Esto ocasionará daño y anulará la garantía.

- Introduzca y empuje el regulador en la parrilla hasta que el gancho con resorte quede asegurado en su lugar. (Fig. 5)

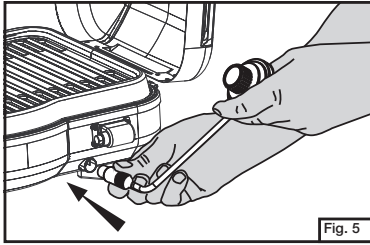

- Retire la tapa protectora de la parte superior del cilindro de propano. Guarde la tapa para volverla a usar cuando lo guarde. (Fig. 6)

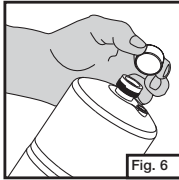

- Enrosque la botella de propano al regulador apretándola a mano. (Fig. 7)

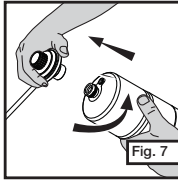

- Parrilla con regulador y cilindro de propano ensamblado correctamente. (Fig. 8)

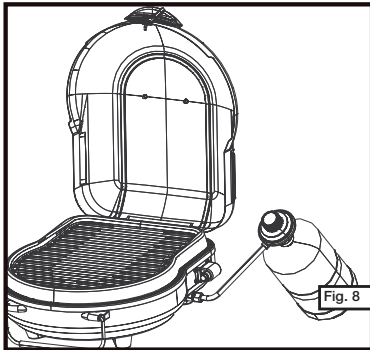

- Nunca use la parrilla con el cilindro de propano en la posición invertida. (Fig. 9)



Quemador y Orificio

- La ubicación apropiada del quemador con respecto al orificio es importante. Para verificar la instalación apropiada del tubo del quemador, quite la superficie para cocinar y la cubierta. El tubo del quemador, tubo de combustible y el orificio (en el regulador) deben ser colocados tal como se muestra en la Fig. 10.

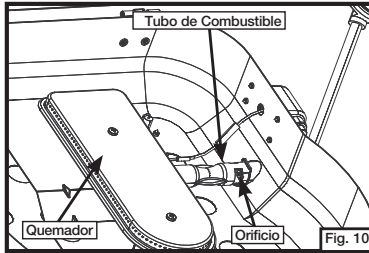

- Verifique y limpie cualquier insecto o nidos de insectos en el quemador/tubos de combustible. Un tubo tapado puede causar un fuego debajo del aparato.

Verificación de Fuga

⚠ ADVERTENCIA

- Efectue las comprobaciones por fugas al aire libre.
- Extinga todas las llamas abiertas.
- NO verifique NUNCA las fugas mientras fuma.
- No use la parrilla para el aire libre hasta que haya verificado que la conexión no tenga fugas y no hayan fugas.

- **Nota:** Use cilindros de propano desechables Coleman® de 16.4 oz. (465 grms.) El cilindro suministrador de gas- LP que debe usarse tiene que haber sido construido y estar marcado de acuerdo con las especificaciones del Departamento de Transporte de los Estados Unidos (DOT por sus siglas en inglés) o el Standard Nacional de Canadá, CAN/CSA B339, Cilindros, Esferas y Tubos para el Transporte de Artículos Peligrosos.

Operación

⚠ PELIGRO



- **RIESGO DE MONOXIDO DE CARBONO**
- Para uso solamente al aire libre.
- Nunca la use dentro del hogar, caravana, tienda de campaña, vehículo ni en otras áreas sin ventilación ni cerradas. Esta parrilla consume aire (oxígeno). No la use en áreas sin ventilación ni cerradas para evitar poner su vida en peligro.

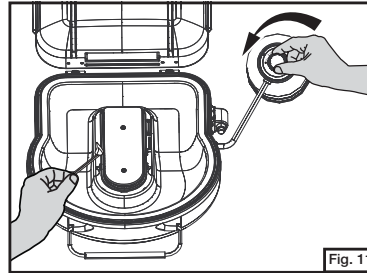

INSTASTART™ Electronic Ignition Grills

- Set on sturdy, flat surface. For outdoor use only.
- Turn regulator valve to "HIGH" and push igniter button repeatedly until burner lights. (Fig. 12 and 13)

Note: If igniter fails to light grill, follow "Match Light Grills" instructions. If the grill is wet the ignitor may not spark.

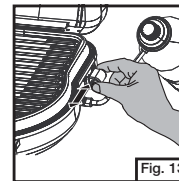
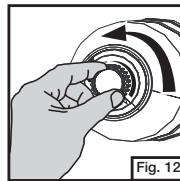

- Adjust flame with regulator valve. (Fig. 14)

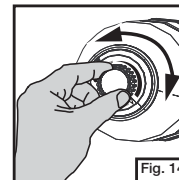

- A good flame should be blue with minimal yellow tip. Some yellow tips on flames are acceptable as long as no carbon or soot deposits appear. (Fig. 15)

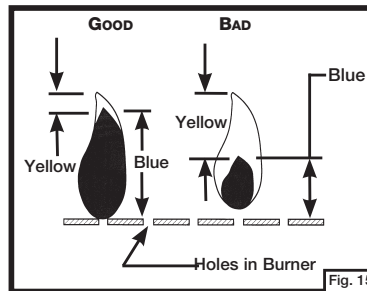

NOTE: If the burner flame is accidentally extinguished, turn off the regulator valve and wait 5 minutes before relighting the appliance.

Tips Before Cooking

⚠ CAUTION

DO NOT place a pot or a pan on grill surface. Damage will occur and void the warranty.

- Grill has a non-stick coating. Use only nonmetallic utensils to prolong life of nonstick coating.
- To reduce sticking and improve clean-up, spray cooking surface with vegetable oil prior to lighting grill. (Fig. 16)

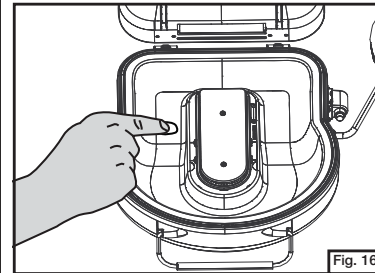

NOTE TO PREVENT DAMAGE WHICH WILL VOID THE WARRANTY:

- Do not stack any combination of accessory cooking surfaces on the same burner. (Fig. 17, Fig. 18, Fig. 19)
- See page 8 for accessory cooking surfaces that are sold separately.

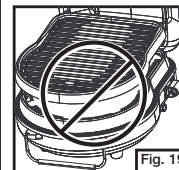
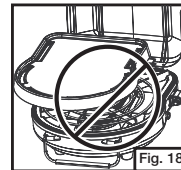
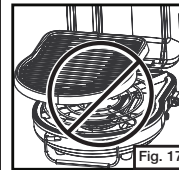

To Turn Off

- Turn off regulator valve. (Fig. 20)

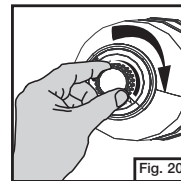

To Clean

- Make sure grill is cool.
- Move grill away from flame (including pilot lights) and other ignition sources.
- Remove propane cylinder from regulator and replace protective cap on cylinder. (Fig. 21)
- Remove regulator from stove. (Fig. 22)

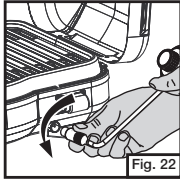
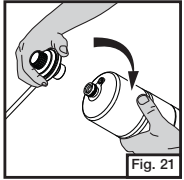

- Wipe clean with soft cloth and mild dish detergent. Do not use abrasives. (Fig. 23)

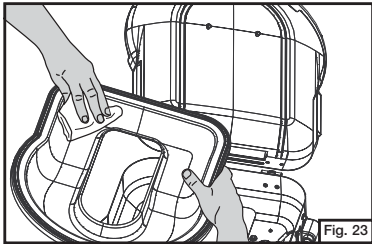

- Grill grate and drip pan are dishwasher safe.

To Store

⚠ DANGER



• EXPLOSION - FIRE HAZARD

- Never store propane near high heat, open flames, pilot lights, direct sunlight, other ignition sources or where temperatures exceed 120 degrees F (49°C).
- The cylinder must be disconnected when the grill is not in use.
- Do not store a spare LP-gas cylinder under or near this appliance. Failure to follow the above instructions exactly may result in fire causing death or serious injury.

- For storage or transport, regulator may be located below grill. When transporting grill, ensure that lid is locked (Fig. 24, Fig. 25, and Fig. 26)

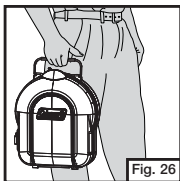
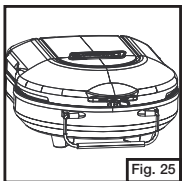
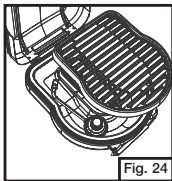

Things You Should Know

1. It is unsafe and illegal in some places to store or use propane cylinders of greater than 1.14 kg (2.5 lbs) water capacity (approximately 1 lb. propane) in occupied enclosures.
2. The usual storage areas for camping and picnic equipment are the basement, attic, or garage. To avoid the accumulation of dust, cobwebs, etc., that is common in these areas, place your grill in a plastic bag and seal it with a rubber band.
3. For repair service call one of the numbers on the front cover for location of your nearest Coleman Service Center. If a service center is not conveniently located, attach to the product a tag that includes your name, address, daytime telephone number and description of the problem. Carefully package the product and send either by courier or insured mail with shipping and insurance prepaid to:

For products purchased in the United States:

The Coleman Company, Inc.
3600 North Hydraulic
Wichita, KS 67219

For products purchased in Canada:

Sunbeam Corporation (Canada) Limited
DBA Jarden Consumer Solutions
20B Hereford Street
Brampton (Ontario) L6Y 0M1

4. If not completely satisfied with the performance of this product, please call 1-800-835-3278 in the US or 1 800 387-6161 in Canada.
www.coleman.com

⚠ ADVERTENCIA

- Este producto utiliza combustible de gas propano. El gas propano es invisible, no tiene olor y es inflamable. Normalmente, un odorante es añadido al gas para ayudar a detectar escapes y este olor puede ser descrito como un olor a "huevo podrido." El odorante se puede disipar con el tiempo de modo que un escape de gas no siempre se puede detectar por el olor solamente.
- Sólo debe usar cilindros marcados "Propano".
- Use solamente gas propano preparado para la separación del vapor.
- El gas propano debe ser almacenado y usado en conformidad con las ordenanzas y códigos locales o con "ANSI/NFPA 58". Apague el propano y desconecte el cilindro cuando no lo esté usando.
- Los cilindros deben ser guardados lejos del alcance de los niños.

PROPOSICION 65 DE CALIFORNIA:

ADVERTENCIA: Este combustible y los derivados por la combustión de este combustible, contienen químicos conocidos en el estado de California como causantes de cáncer, defectos de nacimiento u otros daños al sistema reproductivo.

⚠ AVERTENCIA



• RIESGO DE QUEMADURAS

- Nunca deje la estufa desatendida cuando está caliente ni cuando la está usando.
- Mantenga alejada del alcance de los niños.

⚠ ADVERTENCIA

• SEGURIDAD DE SERVICIO

- Mantenga limpias todas las conexiones y uniones. Inspeccione el cilindro de propano y las conexiones de propano de la parrilla antes de conectarlos por si estuvieran dañados.
- Durante el montaje, verifique que las conexiones y las juntas no tengan escapes usando agua con jabón. Nunca use una llama. La presencia de burbujas indican una fuga. Verifique que la conexión no esté mal enroscada y que esté bien apretada. Realice otra prueba de fugas. Si todavía existe una fuga, quite el cilindro y póngase en contacto con Coleman para servicio o reparaciones.
- Úselo solamente como un aparato para cocinar. No altere nunca de ninguna manera ni use con ningún artefacto ni repuesto que no esté específicamente aprobado por Coleman.
- Limpie la parrilla frecuentemente para evitar acumulación de grasa y posibles fuegos causados por la grasa.

Características Técnicas

Consumo: 6,000 BTU/H

Categoría: Propano de presión regulada.

Combustible: Use los cilindros desechables de propano de 16.4 onzas (465 grms.).

Regulador: 9939

Para Armar

- Saque los componentes del cartón. (Fig. 1)
 - Parrilla Superior de la Mesa
 - Rejilla de la Parrilla
 - Ensamblaje del Regulador
 - Bandeja para el Goteo
 - Patas y Tornillos de Sujeción

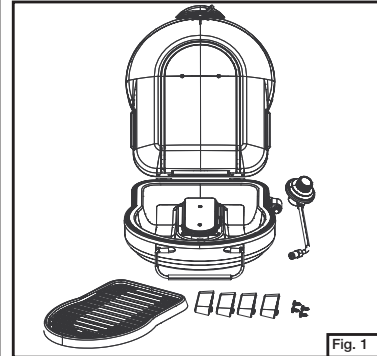

- Ensamble las patas a la parrilla. Coloque cada pata usando un tornillo. (Fig. 2)

NOTA: El destornillador no está incluido.

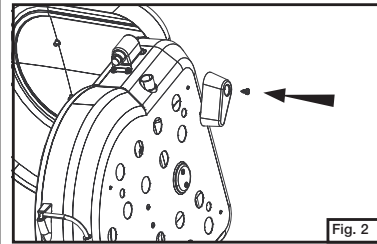

- Instale la parrilla con el borde levantado hacia atrás. (Fig. 3)

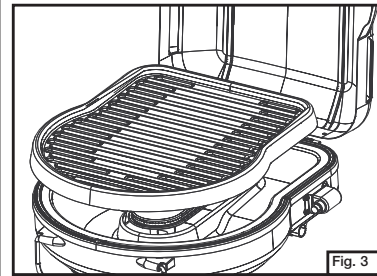

- Apague la válvula del regulador. (Fig. 4)

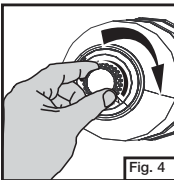

⚠ PELIGRO

PELIGRO indica una situación de riesgo inmediata la cual, si no se evita, resultará en muerte o daños serios.

⚠ ADVERTENCIA

ADVERTENCIA indica una situación de riesgo potencial la cual, si no se evita, puede resultar en muerte o daños serios.

⚠ CUIDADO

CUIDADO indica una situación potencialmente peligrosa la cual, si no se evita, puede resultar en herida personal moderada o mínima o daño a la propiedad.

⚠ PELIGRO



• EXPLOSION - RIESGO DE FUEGO

- Nunca almacene el propano cerca de calor intenso, llamas, mechas de piloto, luz del sol directa, otras fuentes de encendido ni donde la temperatura exceda 120 grados F(49°C).
- El gas propano es más pesado que el aire y una fuga de propano decae al nivel más bajo posible. Puede ser encendido por fuentes de incendio tales como fósforos, encendedores, chispas o llamas de cualquier clase aún a más de muchos metros de distancia de la fuga original. Si usted huele gas, aléjese del área inmediatamente.
- Nunca instale ni quite el tanque de propano mientras la parrilla para el aire libre esté encendida, cerca de una llama, mechas de piloto, otras fuentes de encendido ni mientras la parrilla para el aire libre esté caliente al tacto.
- Durante el funcionamiento, este producto puede ser una fuente de ignición. Nunca use la parrilla en sitios que contengan ni puedan contener combustibles volátiles ni transmitidos por el aire ni productos tales como gasolina, disolventes, disolventes de pintura, partículas de polvo ni químicos desconocidos. Márgenes de espacios mínimos de los materiales combustibles: 24 pulgadas (61cm). No la use debajo de edificaciones combustibles que no tengan protección.
- Provea márgenes de espacio adecuados alrededor de las aberturas en la cámara de combustión.
- NO use la parrilla de gas dentro de edificios o en garajes, áreas ventosas, cobertizos o áreas encerradas.
- No obstruya el flujo de combustión y la ventilación del aire.

⚠ ADVERTENCIA

Nosotros no podemos prever cada uso que pueda hacerse con nuestros productos. Consulte con su autoridad local de seguridad contra incendios si tiene alguna pregunta respecto al uso.

Otras normas determinan el uso específico de gases de combustibles y productos que generan calor. Sus autoridades locales le pueden aconsejar acerca de estos.

- No rellene nunca los cilindros desechables.
- Use el regulador preprogramado que viene con la parrilla. No intente regularlo.
- La instalación debe cumplir con los códigos locales o, en la ausencia de códigos locales, con los del Código Nacional de Combustible de Gas (National Fuel Gas Code), ANSI Z223.1/NFPA 54, Almacenamiento y Manejo de Gases de Petróleo Licuados (Storage and Handling of Liquefied Petroleum Gases, ANSI/NFPA 58; o los del Código de Instalación de Gas Natural y Propano (Natural Gas and Propane Installation Code), CSA B149.1; Almacenamiento de Propano y Manejo (Propane Storage and Handling), CSA B149.2; como sea aplicable.
- Este aparato no ha sido hecho para ser instalado en vehículos de recreación y/o en botes.
- Este aparato no ha sido hecho para uso comercial.

⚠ PELIGRO



• PELIGRO DE MONOXIDO DE CARBONO

- Esta parrilla es un aparato de combustión. Todos los aparatos de combustión producen monóxido de carbono (CO) durante el proceso de combustión. Este producto está diseñado para que solo produzca cantidades extremadamente pequeñas y no peligrosas de CO cuando se usa y se mantiene de acuerdo con todas las advertencias e instrucciones. No bloquee el flujo del aire que entra o sale de la parrilla.
- El envenenamiento con monóxido de carbono (CO) produce síntomas parecidos a la influenza, ojos llorosos, dolores de cabeza, mareos, fatiga y posiblemente la muerte. Usted no puede verlo ni olerlo. Es un asesino invisible. ¡Si estos síntomas se presentan durante el funcionamiento de este producto obtenga inmediatamente aire fresco!
- Para uso al aire libre solamente. Si la va a guardar dentro, quite el cilindro afuera.
- Nunca la use dentro del hogar, caravana, tienda de campaña, vehículo u otras áreas sin ventilación ni cerradas. Esta parrilla consume aire (oxígeno). No la use en áreas sin ventilación ni cerradas para evitar poner su vida en peligro.

Parts List

No.	Part Number	Description
1	5010000598	Lid Handle Assembly
2	5010000595	Igniter Assembly
3	5010000593	Regulator Assembly
4	5010000594	Foot w/ Screw
5	5010000596	Burner Assembly
6	5010000592	Cooktop
7	5010000597	Grill Grate

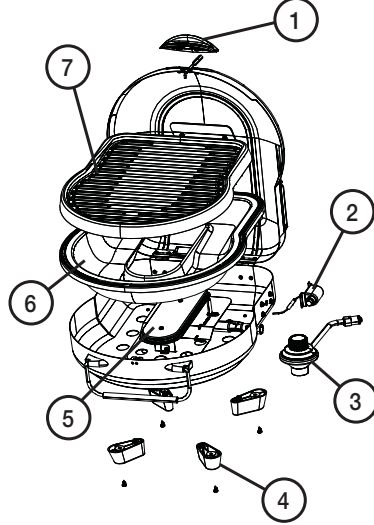

Accessories

No.	Part Number	Description
8	2000001660	Pot Support
9	2000001659	Griddle
10	2000001661	Carry Case

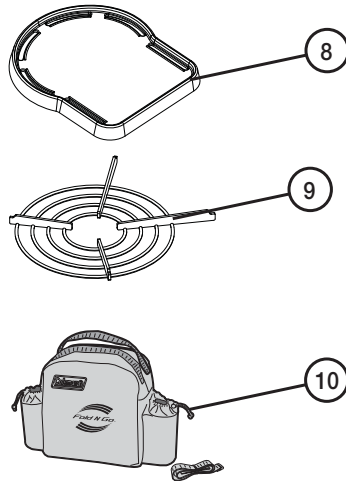

Warranty

Limited One Year Warranty

The Coleman Company, Inc. ("Coleman") warrants that for a period of one year from the date of original retail purchase, this product will be free from defects in material and workmanship. Coleman, at its option, will repair or replace this product or any component of the product found to be defective during the warranty period. Replacement will be made with a new or remanufactured product or component. If the product is no longer available, replacement may be made with a similar product of equal or greater value. This is your exclusive warranty.

This warranty is valid for the original retail purchaser from the date of initial retail purchase and is not transferable. Keep the original sales receipt. Proof of purchase is required to obtain warranty performance. Coleman dealers, service centers, or retail stores selling Coleman® products do not have the right to alter, modify or in any way change the terms and conditions of this warranty.

What This Warranty Does Not Cover

This warranty does not cover normal wear of parts, parts that are not genuine Coleman® parts, or damage resulting from any of the following: negligent use or misuse of the product; commercial use of the product; use contrary to the operating instructions; disassembly, repair or alteration by anyone other than Coleman or an authorized service center. Further, the warranty does not cover Acts of God, such as fire, flood, hurricanes and tornados. Warranty void if damage to product results from the use of a part other than a genuine Coleman® part.

COLEMAN SHALL NOT BE LIABLE FOR DEFECTS THAT ARE CAUSED BY THE USE OF UNAUTHORIZED PARTS OR SERVICE. COLEMAN SHALL NOT BE LIABLE FOR ANY INCIDENTAL OR CONSEQUENTIAL DAMAGES CAUSED BY THE BREACH OF ANY EXPRESS OR IMPLIED WARRANTY OR CONDITIONS. EXCEPT TO THE EXTENT PROHIBITED BY APPLICABLE LAW, ANY IMPLIED WARRANTY OF MERCHANTABILITY OR FITNESS FOR A PARTICULAR PURPOSE IS LIMITED IN DURATION TO THE DURATION OF THE ABOVE WARRANTY OR CONDITIONS. SOME STATES, PROVINCES, OR JURISDICTIONS DO NOT ALLOW THE EXCLUSION OR LIMITATION OF INCIDENTAL OR CONSEQUENTIAL DAMAGES OR LIMITATIONS ON HOW LONG AN IMPLIED WARRANTY LASTS. SO THE ABOVE LIMITATIONS OR EXCLUSION MAY NOT APPLY TO YOU. THIS WARRANTY GIVES YOU SPECIFIC LEGAL RIGHTS, AND YOU MAY ALSO HAVE OTHER RIGHTS THAT VARY FROM STATE TO STATE OR PROVINCE TO PROVINCE.

How to Obtain Warranty Service

Take the product to an authorized Coleman service center. You can find the nearest authorized Coleman service center by visiting www.coleman.com or calling 1-800-835-3278 or TDD 316-832-8707 in the United States or 1 800 387-6161 in Canada. If a service center is not conveniently located, attach to the product a tag that includes your name, address, daytime telephone number and description of the problem. Include a copy of the original sales receipt. Carefully package the product and send either by courier or insured mail with shipping and insurance prepaid to:

For products purchased in the United States:

The Coleman Company, Inc.
3600 North Hydraulic
Wichita, KS 67219

For products purchased in Canada:

Sunbeam Corporation (Canada) Limited
DBA Jarden Consumer Solutions
20B Hereford Street
Brampton, ON L6Y 0M1

The costs of transporting the product to Coleman or an authorized service center for warranty service is the responsibility of the purchaser.

Do not mail products with fuel in tanks, or with disposable propane cylinders. Remove glass globes from lanterns and wrap separately.

DO NOT RETURN THIS PRODUCT TO THE PLACE OF PURCHASE.

If you have any questions regarding this warranty please call 1-800-835-3278 or TDD 316-832-8707 in the United States or 1 800 387-6161 in Canada.