

This Owner's Manual is provided and hosted by [Appliance Factory Parts](http://www.appliancefactoryparts.com).

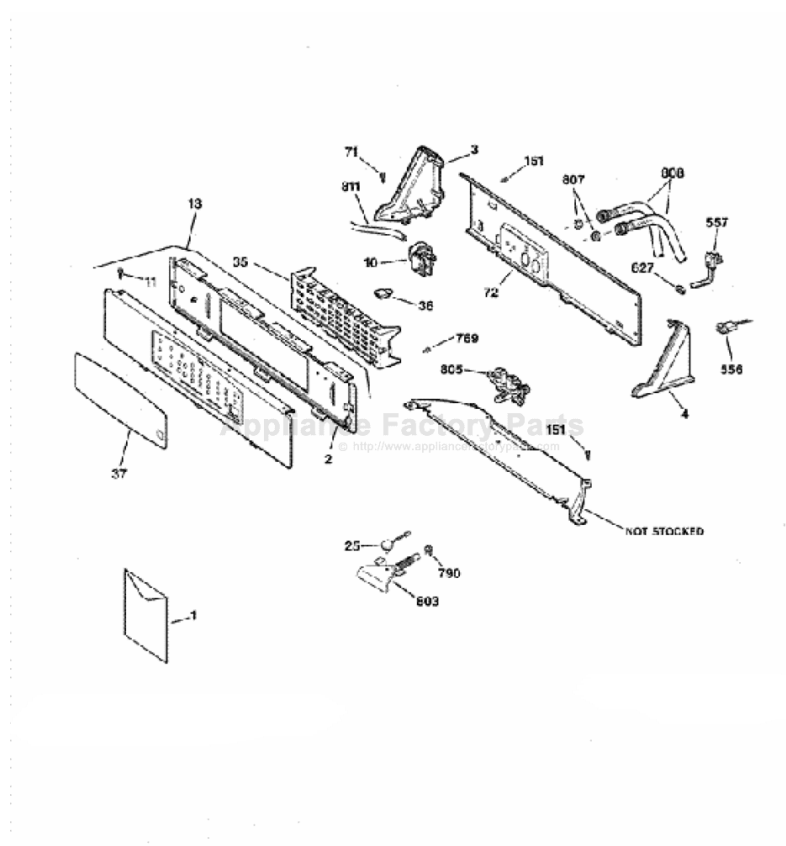

GE WNRD2050D0WC Owner's Manual

[Shop genuine replacement parts for GE
WNRD2050D0WC](#)



[Find Your GE Washer Parts - Select From 4591 Models](#)

----- Manual continues below -----



Washers

Safety Information2, 3

Operating Instructions

Control Panel4

Control Settings5

Loading and Using

the Washer6, 7

Washer Features6

Troubleshooting Tips8-12

Consumer Support

Consumer SupportBack cover

Product Registration13, 14

Warranty16

Owner's Manual

WNRD2050

Laveuses

Manuel d'utilisation

La section française commence à la page 17

Lavadoras

Manual del propietario

La sección en español empieza en la página 33

Write the model and serial numbers here:

Model # _____

Serial # _____

You can find them in the upper right corner on the back of your washer.

IMPORTANT SAFETY INFORMATION.

READ ALL INSTRUCTIONS BEFORE USING.

⚠ WARNING! For your safety, the information in this manual must be followed to minimize the risk of fire or explosion, electric shock, or to prevent property damage, personal injury, or loss of life.

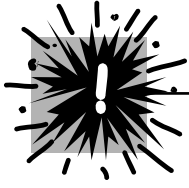

WATER HEATER SAFETY

Under certain conditions hydrogen gas may be produced in a water heater that has not been used for two weeks or more. Hydrogen gas can be explosive under these circumstances.

If the hot water has not been used for two weeks or more, prevent the possibility of damage or injury by turning on all hot water faucets and allowing them to run for several minutes. Do this before using any electrical appliance which is connected to the hot water system. This simple procedure will allow any built-up hydrogen gas to escape. Since the gas is flammable, do not smoke or use an open flame or appliance during this process.

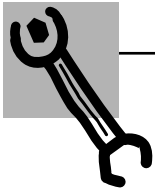

PROPER INSTALLATION

This washer must be properly installed and located in accordance with the Installation Instructions before it is used. If you did not receive an Installation Instructions sheet, visit our Website at: ge.com.

- Install or store where it will not be exposed to temperatures below freezing or exposed to the weather.
- Remove the colored protective film from the control panel.
- Properly ground washer to conform with all governing codes and ordinances. Follow details in Installation Instructions.



YOUR LAUNDRY AREA

- Keep the area underneath and around your appliances free of combustible materials such as lint, paper, rags, chemicals, etc.
- Close supervision is necessary if this appliance is used by or near children. Do not allow children to play on, with, or inside this or any other appliance.



WHEN USING THE WASHER

Use this appliance only for its intended purpose as described in this Owner's Manual.

- Never reach into washer while it is moving. Wait until the machine has completely stopped before opening the lid.
- Do not mix chlorine bleach with ammonia or acids such as vinegar and/or rust remover. Mixing different chemicals can produce a toxic gas which may cause death.
- Do not wash or dry articles that have been cleaned in, washed in, soaked in, or spotted with combustible or explosive substances (such as wax, oil, paint, gasoline, degreasers, dry-cleaning solvents, kerosene, etc.) which may ignite or explode. Do not add these substances to the wash water. Do not use or place these substances around your washer or dryer during operation.
- The laundry process can reduce the flame retardancy of fabrics. To avoid such a result, carefully follow the garment manufacturer's wash and care instructions.
- To minimize the possibility of electric shock, unplug this appliance from the power supply or disconnect the washer at the household distribution panel by removing the fuse or switching off the circuit breaker before attempting any maintenance or cleaning. **NOTE:** Pressing **PAUSE** or **STOP/CANCEL** does **NOT** disconnect the appliance from the power supply.
- Never attempt to operate this appliance if it is damaged, malfunctioning, partially disassembled, or has missing or broken parts, including a damaged cord or plug.



WHEN NOT IN USE

- Turn off water faucets to relieve pressure on hoses and valves and to minimize leakage if a break or rupture should occur. Check the condition of the fill hoses; they should be replaced every 5 years.
- Before discarding a washer, or removing it from service, remove the washer lid to prevent children from hiding inside.
- Do not attempt to repair or replace any part of this appliance unless specifically recommended in this Owner's Manual, or in published user-repair instructions that you understand and have the skills to carry out.
- Do not tamper with controls.



READ AND FOLLOW THIS SAFETY INFORMATION CAREFULLY.

SAVE THESE INSTRUCTIONS

About the control panel.

Your new washer offers the convenience of starting your wash loads by simply choosing a **CLOTHES CARE SELECTION**. Then all you have to do is press **START**.

Quick Start Guide

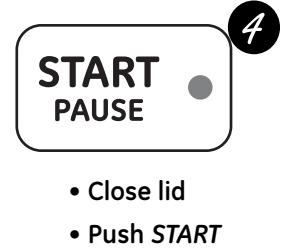
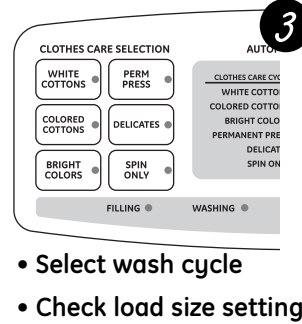
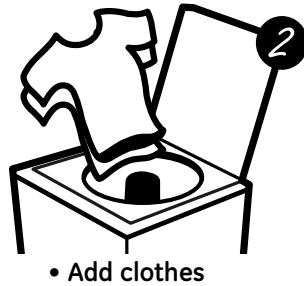
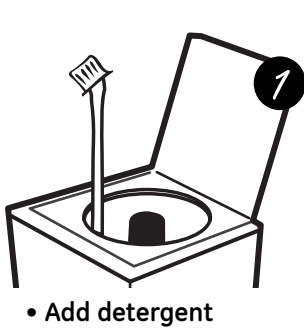

For best results, GE recommends use of dryer sheets to freshen clothes and reduce static cling. If you prefer to use liquid fabric softener, please add near the end of the wash (agitate) portion of the cycle, before the water drains. The "washing" light will flash when it is time to add fabric softener. Use of liquid fabric softener during the low-water, high-efficiency rinse can cause spotting on clothes. Rewashing will remove these spots.

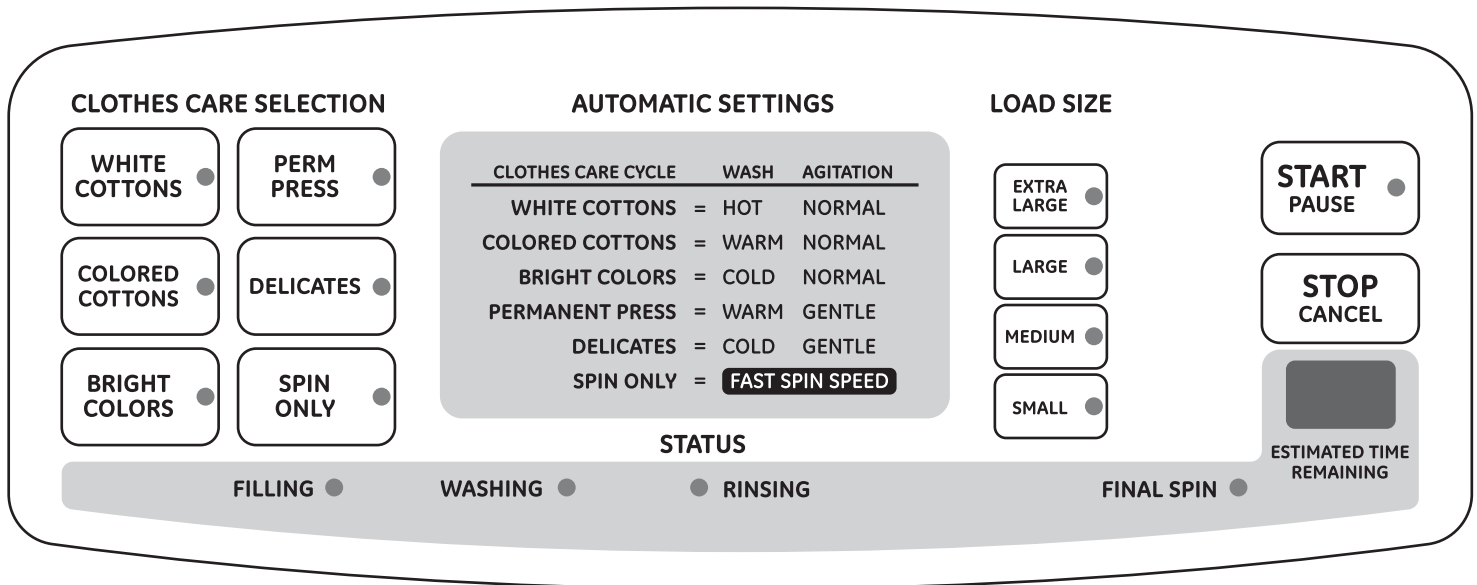

Vision-Impaired Washer/Dryer Kit

For washer model WNRD2050 and dryer model DNCD450, a kit is available for the vision-impaired containing Braille overlays that fit over the pads on the washer and dryer control panels.

Included in the kit are:

- Braille overlays for the washer and dryer control panels
- Braille Reference Keys that explain the operation of the washer and dryer
- Use and Care Audio Tape

Order publication number 14-D242, available from your GE supplier.

About the control settings.

1 CLOTHES CARE SELECTION

-  For heavily to lightly soiled cottons, household linens, work and play clothes.

-  For heavily to lightly soiled cottons, household linens, work and play clothes.

-  For non-colorfast cottons and blends, and items that are labeled cold wash by the fabric manufacturer.

-  For knits, wrinkle-free and permanent press items.

-  For lingerie and items labeled delicate with light soils. Provides periods of agitation and soak during wash.

-  Spin and drain any cycle at any time.

2 LOAD SIZE

A **LOAD SIZE** setting is automatically set when the **CLOTHES CARE SELECTION** is chosen. The **LOAD SIZE** setting can be changed by pressing the pad for the size you want.

Loosely load clothes no higher than the top row of holes in the washer basket. The water level should just cover the clothes.



3 START/PAUSE

Press **START** to begin the cycle. Pressing **START** again or raising the lid will **PAUSE** the cycle.



- Press twice to select the last cycle used and start the washer.
- If the washer is running, press once to interrupt the cycle; press again to continue the cycle.



STOP/CANCEL

This pad should **not** be used to interrupt or pause a cycle.

Pressing this pad will cancel the current settings and the settings will be lost.



Estimated Time Remaining

- Displays the approximate time remaining until the end of the cycle.
- If the estimated time remaining is more than 60 minutes, "1H" will flash in the display, followed by the additional remaining minutes. When the time remaining is less than 60 minutes, the timer will count down.
- Cycle time is affected by how long it takes the washer to fill. This depends on the water pressure in your home. The "smart" timer "learns" the amount of time it takes to fill your washer and adjusts the total time accordingly.

About washer features.

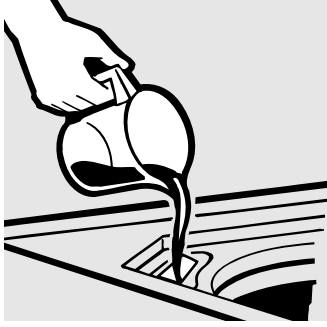

Liquid Bleach Dispenser

The dispenser dilutes liquid chlorine bleach before it reaches into your wash load.

- 1 Check clothing care labels for special instructions.
- 2 Measure liquid bleach carefully, following instructions on the bottle.
 - Never pour undiluted liquid chlorine bleach directly onto clothes or into the wash basket.
 - Do not pour powdered bleach into bleach dispenser.
- 3 Before starting the washer, pour measured amount of bleach directly into bleach dispenser. Avoid splashing or over-filling dispenser. If you prefer to use powdered bleach, add it into the wash basket with your detergent.
 - Do not mix chlorine bleach with ammonia or acids such as vinegar and/or rust remover. Mixing can produce a toxic gas which may cause death.

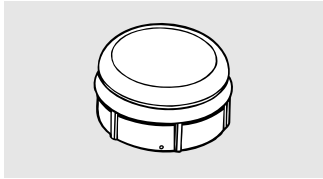

Do not pour anything into the agitator if the agitator cap is removed.

The Agitator Cap

The agitator cap fits into the top of the agitator. If it accidentally comes off, simply put it back on.

Loading and using the washer.

Always follow fabric manufacturer's care label when laundering.



Sorting Wash Loads

Sort by color (whites, lights, colors), soil level, fabric type (sturdy cottons, easy care, delicates) and whether the fabric produces lint (terry cloth, chenille) or collects lint (velveteen, corduroy).

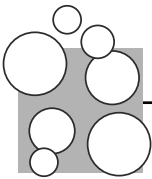

Proper Use of Detergent

Using too little or too much detergent is a common cause of laundry problems.

You can use less detergent if you have soft water, a smaller load or a lightly soiled load.



Loading the Washer

Load dry items loosely, no higher than the top row of holes in the washer basket. When loading wet items, make sure you set the load/water level high enough to allow the items to move freely. Water level should just cover the clothes. To add items after washer has started, lift the lid and submerge additional items next to the agitator.

- Do not wrap long items like sheets or pants around the agitator.
- Do not wash fabrics containing flammable materials (waxes, cleaning fluids, etc.).
- Agitation will not start with the lid up.

Loading and using the washer.

Always follow fabric manufacturer's care label when laundering.



Care and Cleaning of the Washer

Wash Basket: Leave the lid open after washing to allow moisture to evaporate. If you want to clean the basket, use a clean soft cloth dampened with liquid detergent, then rinse. (Do not use harsh or gritty cleaners.)

Fill Hoses: Hoses connecting washer to faucet should be replaced every 5 years.

Exterior: Immediately wipe off any spills. Wipe with damp cloth. Try not to hit surface with sharp objects.

Moving and Storage: Ask the service technician to remove water from drain pump and hoses. See the Installation Instructions packed with the product for information on how to reinstall the shipping rod to keep the tub stationary when moving the washer. For more information, visit ge.com, or call **800.GE.CARES** (800.432.2737). Do not store the washer where it will be exposed to the weather.

Long Vacations: Be sure water supply is shut off at faucets. Drain all water from hoses if weather will be below freezing.

Before you call for service...



Troubleshooting Tips

Save time and money! Review the charts on the following pages first and you may not need to call for service.

PERFORMANCE	Possible Causes	What To Do
Clothes too wet	Water temp selection	<ul style="list-style-type: none"> Some fabrics will feel wetter when rinsed with cold water.
Colored spots	Use of fabric softener	<ul style="list-style-type: none"> For best results, GE recommends use of dryer sheets to freshen clothes and reduce static cling. If you prefer to use liquid fabric softener, please add near the end of the wash (agitate) portion of the cycle, before the water drains. The "washing" light will flash when it is time to add fabric softener. Use of liquid fabric softener during the low-water, high-efficiency rinse can cause spotting on clothes. Rewashing will remove these spots.
	Dye transfer	<ul style="list-style-type: none"> Sort whites or lightly colored items from dark colors.
Grayed or yellowed clothes	Not enough detergent	<ul style="list-style-type: none"> Use more detergent (especially with larger loads). Be sure to follow detergent manufacturer's directions.
	Hard water	<ul style="list-style-type: none"> Use a water conditioner like Calgon brand or install a water softener.
	Water is not hot enough	<ul style="list-style-type: none"> Make sure water heater is delivering water at 120°F–140°F (48°C–60°C).
	Washer is overloaded	<ul style="list-style-type: none"> Select load size to match clothes load.
	Detergent is not dissolving	<ul style="list-style-type: none"> Add detergent as wash basket fills with water before you load clothes.
	Dye transfer	<ul style="list-style-type: none"> Sort clothes by color. If fabric label states <i>wash separately</i>, unstable dyes may be indicated.
Lint or residue on clothes	Clothes are air or line dried	<ul style="list-style-type: none"> If you do not dry your clothes with a clothes dryer, your clothes may retain more lint.
	Incorrect sorting	<ul style="list-style-type: none"> Separate lint producers from lint collectors.
	Detergent not dissolving	<ul style="list-style-type: none"> Add detergent as wash basket fills with water, before you load clothes.
		<ul style="list-style-type: none"> Try a liquid detergent.
		<ul style="list-style-type: none"> Use warmer water temperature.
Overloading	<ul style="list-style-type: none"> Load clothes no higher than the top row of holes in the washer basket. Make sure load size selected matches clothes load size. 	
	Incorrect use of fabric softener	<ul style="list-style-type: none"> See actions under "Colored spots."
Pilling	Result of normal wear on poly-cotton blends and fuzzy fabrics	<ul style="list-style-type: none"> While this is not caused by the washer, you can slow the pilling process by washing garments inside out.

PERFORMANCE (cont.)	Possible Causes	What To Do
Snags, holes, tears, rips or excessive wear	Pins, snaps, hooks, sharp buttons, belt buckles, zippers and sharp objects left in pockets	<ul style="list-style-type: none"> • Fasten snaps, hooks, buttons and zippers. • Remove loose items like pins, objects in pockets and sharp buttons. • Turn knits (which snag easily) inside out.
	Undiluted chlorine bleach	<ul style="list-style-type: none"> • Check bleach package instructions for proper amount. • Never add undiluted bleach to wash or allow clothes to come in contact with undiluted bleach.
	Chemicals like hair bleach or dye, permanent wave solution	<ul style="list-style-type: none"> • Rinse items that may have chemicals on them before washing.
Wrinkling	Improper sorting	<ul style="list-style-type: none"> • Avoid mixing heavy items (like work clothes) with light items (like blouses). • Try a fabric softener.
	Overloading or incorrect water level	<ul style="list-style-type: none"> • Load your washer so clothes have enough room to move freely with water covering all of the clothes.
	Incorrect wash and dry cycles	<ul style="list-style-type: none"> • Match Cycle selection to the type of fabric you are washing (especially for easy care loads).
	Repeated washing in water that is too hot	<ul style="list-style-type: none"> • Wash in warm or cold water.

OPERATION	Possible Causes	What To Do
Washer pauses during wash cycle	The <i>DELICATES</i> cycle was chosen	<ul style="list-style-type: none"> • This is normal. The <i>DELICATES</i> cycle has a short soak period.
Washer pauses during spin cycle	This is normal	<ul style="list-style-type: none"> • The washer may pause during the spin cycle to remove soapy water more efficiently.
Washer won't operate	Washer is unplugged	<ul style="list-style-type: none"> • Make sure cord is plugged securely into a working outlet.
	Water supply is turned off	<ul style="list-style-type: none"> • Turn both hot and cold faucets fully on.
	Controls are not set properly	<ul style="list-style-type: none"> • Check controls.
	Lid is open	<ul style="list-style-type: none"> • Close lid.
	Circuit breaker/fuse is tripped/blown	<ul style="list-style-type: none"> • Check house circuit breakers/fuses. Replace fuses or reset breaker. Washer should have separate outlet.
	Electronics need to be reset	<ul style="list-style-type: none"> • Unplug washer, wait 2 minutes, plug back in and press <i>START</i>.
	<i>START</i> was not pressed	<ul style="list-style-type: none"> • Press <i>START</i>.
	Extremely low water pressure	<ul style="list-style-type: none"> • Press <i>START</i> again.
Lid magnet missing	<ul style="list-style-type: none"> • Call for service. 	

Before you call for service...



Troubleshooting Tips

WATER	Possible Causes	What To Do
Too many suds	Type of detergent	<ul style="list-style-type: none"> • Switch to HE detergent.
	Very soft water	<ul style="list-style-type: none"> • Try less detergent.
	Too much detergent	<ul style="list-style-type: none"> • Measure your detergent carefully. Use less soap if you have soft water, a smaller load or a lightly soiled load.
Water leaks	Fill hoses or drain hose is improperly connected	<ul style="list-style-type: none"> • Make sure hose connections are tight at faucets and at washer. • Make sure end of drain hose is properly connected to washer and correctly inserted in and secured to drain facility.
	Household drain may be clogged	<ul style="list-style-type: none"> • Check household plumbing. You may need to call a plumber.
	Constant water pressure to the fill hoses at the water source	<ul style="list-style-type: none"> • Tighten hoses at the faucets and turn the water off after each use. • Check condition of the fill hoses; they should be replaced every 5 years.
	Using too much detergent in washer	<ul style="list-style-type: none"> • Use less detergent. Use less soap if you have soft water, a smaller load or a lightly soiled load.
Water temperature seems incorrect	Cooler water temperatures provide improved energy efficiency	<ul style="list-style-type: none"> • New laundry detergents have been formulated to work with cooler water temperatures without affecting wash performance.
	Control is not set properly	<ul style="list-style-type: none"> • Check cycle selection and adjust.
	Water supply is turned off or improperly connected	<ul style="list-style-type: none"> • Turn both hot and cold faucets fully on and make sure hoses are connected to correct faucets.
	Water valve screens are stopped up	<ul style="list-style-type: none"> • Turn off the water source and remove the water connection hoses from the upper back of the washer. Use a brush or toothpick to clean the screens in the machine. Reconnect the hoses and turn the water back on.
	House water heater is not set properly	<ul style="list-style-type: none"> • Make sure house water heater is delivering water at 120°F–140°F (48°C–60°C).
All the water in your household water heater has been used	<ul style="list-style-type: none"> • Wait until the water in the water heater is heated to the correct temperature. 	
Water pumped out before cycle is complete	Lid lifted or cycle was put in pause for over 24 hours	<ul style="list-style-type: none"> • Reset cycle.
Water won't drain	Drain hose is kinked or improperly connected	<ul style="list-style-type: none"> • Straighten drain hose and make sure washer is not sitting on it. • Top of drain outlet should be less than 6 ft (1.8 m) above floor.
Water spraying during spin cycle	Washer in spin cycle	<ul style="list-style-type: none"> • Spray rinse during a spin cycle is normal.

WATER (cont.)	Possible Causes	What To Do
Washer did not fill to chosen level (START/PAUSE lights are flashing)	Extremely low water pressure	<ul style="list-style-type: none"> Press the START button again.
	Inlet hoses are kinked	<ul style="list-style-type: none"> Straighten hoses.
	Water valve screens are stopped up	<ul style="list-style-type: none"> Turn off the water source and remove the water connection hoses from the upper back of the washer. Use a brush or toothpick to clean the screens in the machine. Reconnect the hoses and turn the water back on.
Water fills and drains at the same time	Drain stand pipe is too low	<ul style="list-style-type: none"> Drain stand pipe must be above 30".
SOUNDS	Possible Causes	What To Do
"Metallic clicking"	Shifter mechanism is engaging or disengaging	<ul style="list-style-type: none"> The drive system will engage at the start of agitate and disengage when agitate is complete. This occurs multiple times during the wash.
Back and forth "swoosh" or light "clicking" sound during agitate	Electric motor reversing direction	<ul style="list-style-type: none"> This machine has a drive system that doesn't use gears. This sound is the motor rotating back and forth to agitate your laundry.
Quick short agitation sounds at end of agitate	Clothing redistribution	<ul style="list-style-type: none"> At the end of agitate, the motor makes short agitation strokes to redistribute the load.
"Click" when water stops filling	Relay switch	<ul style="list-style-type: none"> The relay makes a click sound when activated. The water level activates the relay and stops filling.
Motor "whining up" or "coasting down" in spin	Motor ramping up/down during spin cycle	<ul style="list-style-type: none"> The motor will speed up incrementally during the spin cycle. When spin is complete, it will coast until it stops.
"Humming"	Water drain pump	<ul style="list-style-type: none"> The drain pump will make a humming sound when pumping out water after agitation stops and continue until spin is complete.
"Gurgling"	Water drain pump	<ul style="list-style-type: none"> When the pump starts drawing in air, it starts to gurgle. The washer should then begin spinning and the sound will continue until it is done spinning.
Banging noises	Washer is uneven	<ul style="list-style-type: none"> To level the front of the washer, adjust the front leveling legs by rotating the individual leg in the proper direction for up or down. To level back of washer, lift back of machine 4" (11 cm) and set down.
	Washer load is unbalanced	<ul style="list-style-type: none"> Press PAUSE to stop the washer, open the lid and redistribute the load evenly. Close the lid and press START.
	Shipping rod is still assembled in unit	<ul style="list-style-type: none"> To remove shipping rod from washer, pull yellow tag and attached rod from the bottom right hand side of washer.
	Washer is sitting too close to wall (causes knocking during cycle)	<ul style="list-style-type: none"> Pull washer away from the wall; about 4" (11 cm) is needed.

Before you call for service...



Troubleshooting Tips

OTHER	Possible Causes	What To Do
Labels on the exterior of the washer will not peel off cleanly	Occasionally the adhesive used on the labels does not release cleanly	<ul style="list-style-type: none"> Use a hair dryer set at the lowest heat setting, directing the air at the label for a short amount of time. This will release the adhesive easily, without damaging the surface of the washer.
Movement inside machine when shut off	Shifting mechanism is disengaging the motor	<ul style="list-style-type: none"> When the machine is manually turned off, the shifter will disengage the motor before completely shutting down. If the lid is raised before the motor is disengaged, it will resume when lid is closed.
No rinse fill	This is normal	<ul style="list-style-type: none"> This machine uses three low-water spray rinses to remove soap from clothes and reduce water consumption.

GE Service Protection Plus™

GE, a name recognized worldwide for quality and dependability, offers you Service Protection Plus™—comprehensive protection on all your appliances—**No Matter What Brand!**

Benefits Include:

- Backed by GE
- All brands covered
- Unlimited service calls
- All parts and labor costs included
- No out-of-pocket expenses
- No hidden deductibles
- One 800 number to call

***We'll Cover Any Appliance.
Anywhere. Anytime.****

You will be completely satisfied with our service protection or you may request your money back on the remaining value of your contract. No questions asked. It's that simple.

Protect your refrigerator, dishwasher, washer and dryer, range, TV, VCR and much more—**any brand!** Plus there's no extra charge for emergency service and low monthly financing is available. Even icemaker coverage and food spoilage protection is offered. You can rest easy, knowing that all your valuable household products are protected against expensive repairs.

Place your confidence in GE and call us in the U.S. toll-free at **800.626.2224** for more information.

*All brands covered, up to 20 years old, in the continental U.S.

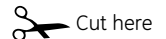

Please place in envelope and mail to:

General Electric Company
Warranty Registration Department
P.O. Box 32150
Louisville, KY 40232-2150

Consumer Product Ownership Registration

Dear Customer:

Thank you for purchasing our product and thank you for placing your confidence in us.

We are proud to have you as a customer!

Follow these three steps to protect your new appliance investment:

1

Complete and mail your Consumer Product Ownership Registration today. Have the peace of mind of knowing we can contact you in the unlikely event of a safety modification.

2

After mailing the registration below, store this document in a safe place. It contains information you will need should you require service. Our service number is 800 GE CARES (800-432-2737).

3

Read your Owner's Manual carefully. It will help you operate your new appliance properly.

Model Number

Serial Number

Important: If you did not get a registration card with your product, detach and return the form below to ensure that your product is registered, or register online at ge.com.

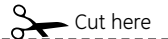

Consumer Product Ownership Registration



Model Number

Serial Number

Mr. Ms. Mrs. Miss

First Name

Last Name

Street Address

Apt. #

E-mail Address

City

State

Zip Code

Date Placed In Use
Month

Day

Year

Phone Number - -



GE Consumer & Industrial Appliances
General Electric Company
Louisville, KY 40225
ge.com

* Please provide your e-mail address to receive, via e-mail, discounts, special offers and other important communications from GE Appliances (GEA).
 Check here if you do not want to receive communications from GEA's carefully selected partners.
FAILURE TO COMPLETE AND RETURN THIS CARD DOES NOT DIMINISH YOUR WARRANTY RIGHTS.
For information about GEA's privacy and data usage policy, go to ge.com and click on "Privacy Policy" or call 800.626.2224.

Notes.

Safety Instructions

Operating Instructions

Troubleshooting Tips

Consumer Support

GE Commercial Washer Warranty.



Parts and service are available from your General Electric Commercial Laundry distributor.

Please have serial number and model number available when calling for service.

Staple your receipt here.
Proof of the original purchase date is needed to obtain service under the warranty.

For The Period Of:	We Will Replace:
One Year From the date of the original purchase	Any part of the washer which fails due to a defect in materials or workmanship. During this limited one-year warranty , we will also provide, free of charge , all labor and related service costs to replace the defective part.

What Is Not Covered (for customers in the United States):

- Service trips to your place of business to teach you how to use the product.
- Improper installation, delivery or maintenance.
- Failure of the product if it is abused, misused, or used for other than the intended purpose.
- Any and all implied warranties of merchantability and fitness for a particular purpose.
- Replacement of fuses or resetting of circuit breakers at place of business.
- Damage to the product caused by accident, fire, floods or acts of God.
- Incidental or consequential damage caused by possible defects with this appliance.
- Damage caused after delivery.
- Product not accessible to provide required service.
- Defects or damage due to operation in freezing temperatures.
- Products which are not defective or broken, or which are working as described in the Owner's Manual.

EXCLUSION OF IMPLIED WARRANTIES—Your sole and exclusive remedy is product repair as provided in this Limited Warranty. Any implied warranties, including the implied warranties of merchantability or fitness for a particular purpose, are limited to one year or the shortest period allowed by law.

This warranty is extended to the original purchaser and any succeeding owner for products purchased for commercial use within the USA. If the product is located in an area where service by a GE Authorized Servicer is not available, you may be responsible for a trip charge or you may be required to bring the product to an Authorized GE Service location for service. In Alaska, the warranty excludes the cost of shipping to your place of business.

Some states do not allow the exclusion or limitation of incidental or consequential damages. This warranty gives you specific legal rights, and you may also have other rights which vary from state to state. To know what your legal rights are, consult your local or state consumer affairs office or your state's Attorney General.

Warrantor: General Electric Company, Louisville, KY 40225

What Is Not Covered (for customers in Canada):

- Service trips to your place of business to teach you how to use the product.
- Improper installation.
If you have an installation problem, contact your dealer or installer. You are responsible for providing adequate electrical, exhausting and other connecting facilities.
- Any and all implied warranties of merchantability and fitness for a particular purpose.
- Replacement of fuses or resetting of circuit breakers at place of business.
- Failure of the product if it is misused, or used for other than the intended purpose.
- Damage to the product caused by accident, fire, floods or acts of God.
- Damage to finish not reported within 48 hours following delivery of appliance.
- Product not accessible to provide required service.

This warranty is extended to the original purchaser and any succeeding owner for products purchased for home use within Canada. In home warranty service will be provided in areas where it is available and deemed reasonable by Mabe to provide.

WARRANTOR IS NOT RESPONSIBLE FOR CONSEQUENTIAL DAMAGES.

Warrantor: MABE CANADA INC.

Mesures de sécurité18, 19

Directives de fonctionnement

Chargement et utilisation

de la laveuse22, 23

Le tableau de commande20

Les caractéristiques22

Les réglages de commande21

Conseils de dépannage24-28

Soutien au consommateur

Garantie31

Soutien au consommateur32

**Inscrivez ici le numéro de
modèle et le numéro de série :**

Modèle # _____

Série # _____

Vous pouvez les apercevoir dans le
coin supérieur droit à l'arrière de
votre laveuse.

Mesures de sécurité

Fonctionnement

Conseils de dépannage

Soutien au consommateur

MESURES DE SÉCURITÉ IMPORTANTES.

LISEZ D'ABORD TOUTES LES DIRECTIVES.

⚠ AVERTISSEMENT!

Pour votre sécurité, suivez les directives fournies dans le présent manuel afin de minimiser les risques d'incendie, d'explosion et de chocs électriques et prévenir des dégâts matériels et des blessures graves ou mortelles.



SÉCURITÉ DU CHAUFFE-EAU

Dans certaines circonstances, de l'hydrogène peut se former dans le chauffe-eau s'il n'a pas été utilisé pendant deux semaines ou plus. L'hydrogène peut être explosif dans ces conditions.

Si l'eau chaude n'a pas été utilisée depuis deux semaines ou plus, réduisez les risques de dommages ou de blessures en ouvrant tous les robinets d'eau chaude et en laissant couler l'eau pendant plusieurs minutes avant d'utiliser un appareil électrique raccordé au système d'eau chaude. L'hydrogène sera ainsi libéré dans l'atmosphère. Comme c'est un gaz inflammable, ne fumez pas ou n'utilisez pas une flamme nue ou un appareil ménager ou cours de ce processus.



UNE INSTALLATION ADÉQUATE

Avant d'utiliser votre laveuse, assurez-vous qu'elle a été adéquatement installée, conformément aux Directives d'installation. Si vous n'avez pas reçu de Directives d'installation avec votre laveuse, appelez sans frais au **1.800.561.3344**.

- Installez ou placez votre laveuse dans un endroit où elle n'est pas exposée à des températures inférieures à zéro degré centigrade ou à du mauvais temps.
- Retirez la pellicule de protection du tableau de commande.
- Mettez la laveuse à la terre conformément à tous les codes et règlements en vigueur. Consultez les Directives d'installation.



AUTOUR DE VOTRE LAVEUSE

- Évitez toute accumulation de matériaux combustibles (charpie, papiers, chiffons, produits chimiques, etc.) à proximité de vos électroménagers.
- Il faut exercer une étroite surveillance lorsque l'appareil fonctionne en présence d'enfants. Ne les laissez pas jouer sur, avec ou à l'intérieur de cet appareil ni aucun autre électroménager.



LORSQUE VOUS UTILISEZ LA LAVEUSE

N'utilisez cet appareil que pour l'usage auquel il est destiné, comme expliqué dans le présent manuel.

- Ne mettez jamais la main dans la laveuse pendant qu'elle fonctionne. Attendez que l'appareil se soit complètement arrêté avant d'ouvrir le couvercle.
- Ne mélangez pas de javellisant avec de l'ammoniaque ou des acides (vinaigres ou décapant pour la rouille). Ce mélange peut produire un gaz toxique et mortel.
- Ne lavez pas et ne séchez pas des articles qui ont été lavés ou trempés dans des produits combustibles ou explosifs (cire, huile, peinture, essence, dégraissants, solvants de nettoyage à sec, kérosène, etc.). Ces substances émettent des vapeurs qui peuvent prendre feu ou exploser. Ne versez pas ces substances dans l'eau de lavage. N'utilisez pas ces substances à proximité de votre laveuse ou sècheuse pendant qu'elle fonctionne.
- La lessive peut atténuer les propriétés ignifugeantes des tissus. Pour éviter cette situation, suivez les directives données par le fabricant du vêtement.
- Pour réduire les risques de chocs électriques, débranchez toujours l'appareil ou débranchez la laveuse au panneau de distribution en enlevant le fusible ou en déclenchant le disjoncteur avant de la réparer ou de la nettoyer. **NOTE** : Enfoncer **PAUSE** ou **STOP/CANCEL** (Arrêter/Annuler) ne met **PAS** l'appareil hors tension.
- N'essayez jamais de faire fonctionner l'appareil s'il est endommagé, défectueux, partiellement démonté, si des pièces sont manquantes ou défectueuses ou si le cordon d'alimentation ou la fiche est endommagé.



LORSQUE LA LAVEUSE N'EST PAS UTILISÉE

- Fermez les robinets d'eau et diminuez la pression sur les tuyaux et les mécanismes de distribution d'eau pour minimiser la fuite s'il se produit une rupture ou une cassure. Vérifiez l'état des tuyaux d'alimentation d'eau. GE conseille de changer les boyaux tous les 5 ans.
- Avant de jeter ou d'entreposer une laveuse, enlevez le couvercle de l'appareil afin d'empêcher les enfants de se cacher à l'intérieur.
- Ne réparez et ne remplacez aucune pièce de cet appareil, à moins que cela soit spécifiquement recommandé dans le présent manuel ou dans des directives de réparation que vous comprenez et que vous êtes en mesure de suivre.
- Ne trafiquez pas les commandes de l'appareil.



VEUILLEZ LIRE ET SUIVRE ATTENTIVEMENT CES MESURES DE SÉCURITÉ.

CONSERVEZ CES DIRECTIVES

Le tableau de commande.

Votre nouvelle laveuse vous offre la possibilité de démarrer un lavage simplement en choisissant **CLOTHES CARE SELECTION** (Sélection du soin des vêtements). Tout ce que vous avez à faire ensuite est d'appuyer sur **START** (Marche).

Guide de démarrage rapide

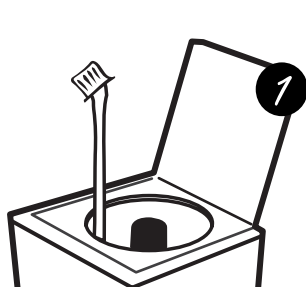

- Ajoute le détersif

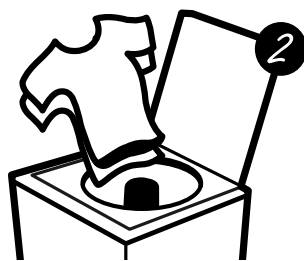

- Ajoutez les vêtements

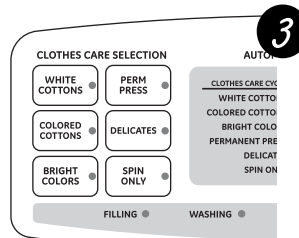

- Choisissez le cycle de lavage
- Vérifiez le réglage de charge



- Fermez le couvercle
- Appuyez sur **START** (Marche)

Pour les meilleurs résultats, GE recommande d'utiliser des feuilles d'assouplisseur pour sècheuse afin de rafraîchir les vêtements et réduire l'adhésion statique. Si vous préférez un assouplisseur liquide, veuillez l'ajouter vers la fin du cycle de lavage (agiter), avant l'évacuation de l'eau. Le voyant « washing » (lavage) clignotera au moment d'ajouter l'assouplisseur. L'utilisation d'un assouplisseur liquide lors d'un rinçage haute efficacité à faible volume d'eau peut tacher les vêtements. Les taches disparaîtront au prochain lavage.

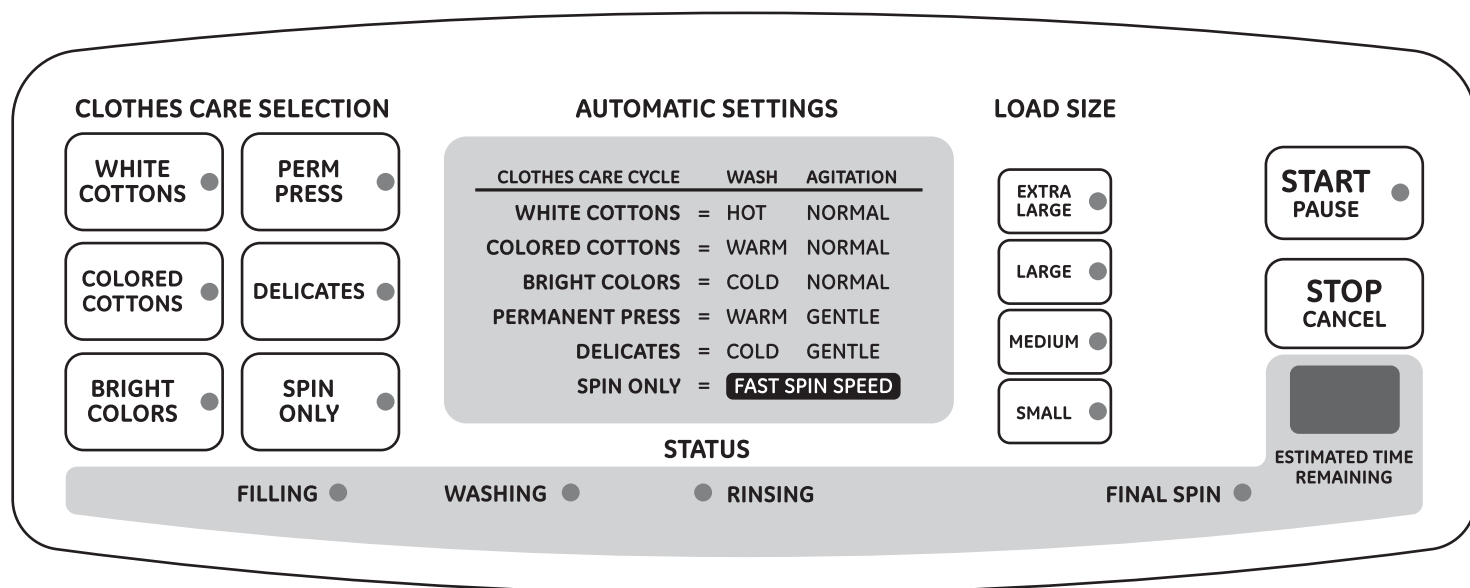

Trousse laveuse/sècheuse pour personnes ayant une déficience visuelle

Une trousse destinée aux personnes ayant une déficience visuelle est disponible pour les modèles de laveuse WNRD2050 et de sècheuse DNCD450; elle contient des décalques en Braille qui s'appliquent sur les touches des panneaux de commande de la laveuse et de la sècheuse.

La trousse comprend :

- des décalques en Braille qui s'appliquent sur les panneaux de commande de laveuse ou sècheuse
- des touches de référence en Braille qui expliquent le fonctionnement de la laveuse ou sècheuse
- une bande audio qui traite de l'utilisation et de l'entretien

Commandez la publication numéro 14-D242, disponible auprès de votre détaillant GE.

À propos des réglages.

1 CLOTHES CARE SELECTION (SÉLECTION DU SOIN DES VÊTEMENTS)

WHITE COTTONS ● Pour les cotonnades, le linge de maison, les vêtements de travail et de jeux très à légèrement sales.

COLORED COTTONS ● Pour les cotonnades, le linge de maison, les vêtements de travail et de jeux très à légèrement sales.

BRIGHT COLORS ● Pour les cotons pouvant déteindre, les cotons mélangés ou le linge dont l'étiquette d'entretien du fabricant recommande le lavage à l'eau froide.

PERM PRESS ● Pour tissus de tricot, infroissables et à pressage permanent.

DELICATES ● Pour lingerie et articles identifiés pour lavage délicat ne comportant pas de saleté incrustée. Programme des périodes de brassage et de trempage durant le lavage.

SPIN ONLY ● Vous pouvez essorer et évacuer l'eau durant n'importe quel cycle, à tout moment.

2 LOAD SIZE (TAILLE DE BRASSÉE)

Le réglage **LOAD SIZE** (Taille de brassée) est automatiquement activé lorsque **CLOTHES CARE SELECTION** (Sélection du soin des vêtements) est choisi. Appuyez sur **LOAD SIZE** (Taille de brassée) pour choisir une autre taille de brassée.

Assurez-vous que les vêtements ont suffisamment de place pour bouger librement et ne dépassent pas la rangée supérieure de trous du panier. Le niveau d'eau doit être suffisant pour couvrir le linge.

EXTRA LARGE ● **LARGE** ● **MEDIUM** ● **SMALL** ●

3 START/PAUSE (Mise en marche/Pause)

Appuyez sur **START** pour commencer le cycle. Si on appuie sur **START** à nouveau ou si on soulève le couvercle, le cycle fait une **PAUSE**.

START PAUSE ●

- Appuyez deux fois pour choisir le dernier cycle utilisé et démarrer la laveuse.
- Si la laveuse fonctionne, appuyez une fois pour interrompre le cycle; appuyez à nouveau pour suivre le cycle.

STOP CANCEL

STOP/CANCEL (Arrêter/Annuler)

Cette touche ne doit **pas** servir à interrompre ou suspendre un cycle.

Une pression sur cette touche annulera les réglages actuels et ceux-ci seront perdus.



Estimated Time Remaining (Temps résiduel estimé)

- Affiche le temps approximatif qui reste avant la fin du cycle.
- Si le temps résiduel est supérieur à 60 minutes, « 1H » clignotera, suivi des minutes restantes additionnelles. S'il est inférieur à 60 minutes, la minuterie effectuera le compte à rebours.
- Le temps de cycle est affecté par la durée du remplissage de la laveuse. Cette durée dépend de la pression d'eau de votre domicile. La minuterie « intelligente » mémorise la durée de remplissage et ajuste le temps total en conséquence.

Les caractéristiques de la laveuse.

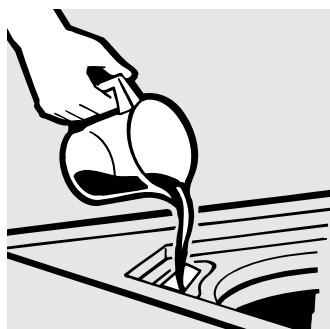

Distributeur de javellisant liquide

Ce distributeur dilue le javellisant liquide avant qu'il se distribue dans votre laveuse.

- 1 Vérifiez l'étiquette d'entretien des vêtements pour connaître les directives spéciales.
- 2 Mesurez le javellisant liquide en suivant les directives sur la bouteille.
 - Ne versez jamais de javellisant liquide non dilué sur les vêtements ou dans le panier de lavage.
 - Ne versez pas de javellisant en poudre dans le compartiment de javellisant.
- 3 Avant de mettre la laveuse en marche, versez la quantité mesurée de javellisant dans le compartiment. Évitez les éclaboussures et les débordements. Si vous utilisez un javellisant en poudre, versez-le directement dans le panier de la laveuse avec le détersif.
 - Ne mélangez pas de javellisant avec de l'ammoniaque ou des acides (vinaigre ou décapant de rouille). Ce mélange peut produire un gaz toxique et mortel.

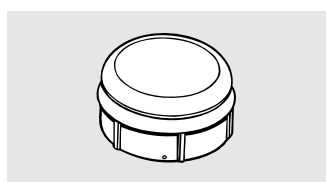

Capuchon de l'agitateur

Le capuchon de l'agitateur s'installe sur le dessus de l'agitateur. Si jamais il s'enlève par inadvertance, remettez-le tout simplement en place.

Ne versez aucun produit dans l'agitateur lorsque le capuchon est enlevé.

Chargement et utilisation de la laveuse.

Lors de la lessive, observez toujours les directives données sur l'étiquette d'entretien du vêtement.



Tri du linge

Triez le linge par couleurs (blanc, couleur pale, linge de couleur), niveau de souillures, type du tissu (coton rigide, tissus délicats). Vérifiez si le tissu produit de la charpie (tissu-éponge, chenille) et s'il amasse de la charpie (velvet, velours, velours côtelé).

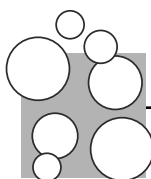

Utilisation correcte du détersif

L'utilisation de trop peu ou de trop de détersif, est une cause fréquente de problèmes de lavage.

Vous pouvez utiliser moins de détersif si votre eau est douce, si votre brassée est petite ou si votre linge est légèrement sale.



Chargement de la laveuse

Ajoutez les articles secs en vous assurant que les vêtements ne sont pas entassés et que leur niveau ne dépasse pas celui de la rangée supérieure de trous du panier. Lorsque vous placez dans la laveuse des articles mouillés, assurez-vous que le niveau d'eau est suffisamment élevé pour permettre aux articles de bouger librement. Le niveau d'eau doit être suffisant pour couvrir les vêtements. Pour ajouter des articles après que la laveuse a été mise en marche, soulevez le couvercle et immergez les articles près de l'agitateur.

- N'enroulez pas les articles de grande dimension, comme les draps ou les pantalons, autour de l'agitateur.
- Ne lavez pas de tissus imbibés de substances inflammables (cire, liquides de nettoyage, etc.) dans votre laveuse.
- La laveuse ne se mettra pas en marche si le couvercle n'est pas fermé.

Chargement et utilisation de la laveuse.

Lors de la lessive, observez toujours les directives données sur l'étiquette d'entretien du vêtement.



Entretien et nettoyage de la laveuse.

Panier de lavage : Après la lessive, laissez le couvercle ouvert pour permettre à l'humidité de s'évaporer. Si vous désirez nettoyer le panier, utilisez un linge doux et propre imbibé de détergent liquide, puis rincez. (N'utilisez pas de produits nettoyants abrasifs.)

Boyaux de remplissage : Remplacez tous les cinq ans les boyaux reliant la laveuse aux robinets.

Extérieur : Essuyez immédiatement tout produit renversé avec un linge humide. Évitez de frapper la surface avec des objets tranchants.

Entreposage et déménagement : Demandez à un réparateur de vidanger l'eau de la pompe et des boyaux. Consultez les conseils d'installation joints au produit pour avoir des informations sur la façon de réinstaller la cale pour maintenir le bac en cas de transport de la laveuse. Pour avoir d'autres informations, écrivez au : Directeur, Relations avec les consommateurs, Mabe Canada Inc., 1 Factory Lane, Suite 310, Moncton, N.B. E1C 9M3. Ne rangez pas la laveuse dans un endroit où elle sera exposée aux intempéries.

Vacances prolongées : Coupez l'alimentation en eau aux robinets. Vidangez l'eau des boyaux si la température risque de descendre sous le point de congélation.

Avant d'appeler un réparateur...



Conseils de dépannage—Économisez du temps et de l'argent!
Consultez d'abord les tableaux qui suivent et vous pourrez peut-être éviter de faire appel à un réparateur.

RENDEMENT	Causes possibles	Correctifs
Vêtements trop mouillés	Sélection de la température d'eau	<ul style="list-style-type: none"> Certains tissus sembleront plus mouillés lorsque rincés à l'eau froide.
Taches de couleur	Utilisation de l'assouplissant	<ul style="list-style-type: none"> Pour les meilleurs résultats, GE recommande d'utiliser des feuilles d'assouplisseur pour sècheuse afin de rafraîchir les vêtements et réduire l'adhésion statique. Si vous préférez un assouplisseur liquide, veuillez l'ajouter vers la fin du cycle de lavage (agiter), avant l'évacuation de l'eau. Le voyant « washing » (lavage) clignotera au moment d'ajouter l'assouplisseur. L'utilisation d'un assouplisseur liquide lors d'un rinçage haute efficacité à faible volume d'eau peut tacher les vêtements. Les taches disparaîtront au prochain lavage.
	Transfert de couleur	<ul style="list-style-type: none"> Séparez les articles blancs et de couleur pâle des vêtements de couleur foncée.
Vêtements grisâtres ou jaunis	Quantité insuffisante de détersif	<ul style="list-style-type: none"> Utilisez plus de détersif (surtout pour les grosses brassées). Assurez-vous de bien suivre les instructions du fabricant de détersif.
	Eau dure	<ul style="list-style-type: none"> Utilisez un adoucisseur, comme celui de marque Calgon, ou installez un adoucisseur d'eau.
	Eau pas assez chaude	<ul style="list-style-type: none"> Assurez-vous que la température de l'eau de votre chauffe-eau varie entre 120 °F et 140 °F (48 °C et 60 °C).
	Surcharge	<ul style="list-style-type: none"> Réglez le type de brassée en fonction de votre brassée.
	Détersif non dissout	<ul style="list-style-type: none"> Ajoutez le détersif pendant que le panier se remplit d'eau, avant d'ajouter les vêtements.
	Transfert de couleur	<ul style="list-style-type: none"> Triez votre linge par couleur. Si l'étiquette de votre vêtement indique laver séparément, il est possible que celui-ci ne soit pas bon teint.
Charpie ou résidus sur les vêtements	Les vêtements sont séchés à l'air ou sur la corde à linge	<ul style="list-style-type: none"> Lorsque vous ne le faites pas sécher dans une sècheuse, votre linge peut retenir plus de charpie.
	Tri incorrect	<ul style="list-style-type: none"> Séparez les tissus qui produisent de la charpie de ceux qui la recueillent.
	Lavage trop long	<ul style="list-style-type: none"> Pour les petites brassées, réglez un lavage plus court que pour les grosses.
	Détersif non dissout	<ul style="list-style-type: none"> Ajoutez le détersif pendant que le panier se remplit d'eau, avant d'ajouter les vêtements.
		<ul style="list-style-type: none"> Essayez un détersif liquide.
		<ul style="list-style-type: none"> Utilisez de l'eau plus chaude.
	Surcharge	<ul style="list-style-type: none"> Le niveau des vêtements ne doit pas dépasser celui de la rangée supérieure de trous du panier. Assurez-vous que la taille de brassée choisie corresponde à la brassée de vêtements.
Utilisation incorrecte de l'assouplissant	<ul style="list-style-type: none"> Voir les actions à prendre sous « Taches de couleur ». 	
Boulochage	Usure normale des tissus duveteux et en coton-polyester	<ul style="list-style-type: none"> Même s'il n'est pas causé par la laveuse, vous pouvez atténuer ce problème en lavant les vêtements à l'envers.

RENDEMENT (suite)	Causes possibles	Correctifs
<i>Fils tirés, trous, déchirures, usure excessive</i>	Épingles, boutons-pression, crochets, boutons pointus, boucles de ceinture, fermetures éclair et objet pointus laissés dans les poches	<ul style="list-style-type: none"> Attachez les boutons-pression, crochets, boutons et remontez les fermetures éclair. Enlevez les articles lâches, comme les épingles, les objets dans les poches et les boutons pointus. Tournez à l'envers les tricots (dont les fils se tirent facilement).
	Javellisant à base de chlore non dilué	<ul style="list-style-type: none"> Utilisez la quantité indiquée sur l'emballage. Ne versez jamais de javellisant non dilué dans la laveuse ou sur les vêtements.
	Produits chimiques tels que décolorants capillaires, teintures, solutions à permanente	<ul style="list-style-type: none"> Rincez les articles imbibés de ces produits avant de les laver.
<i>Faux plis</i>	Tri incorrect	<ul style="list-style-type: none"> Évitez de laver des articles lourds (comme des vêtements de travail) avec des articles légers (comme des blouses). Utilisez un assouplissant.
	Surcharge ou niveau d'eau incorrect	<ul style="list-style-type: none"> Assurez-vous que les vêtements ont suffisamment de place pour bouger librement quand ils sont recouverts d'eau.
	Cycles de lavage et de séchage incorrects	<ul style="list-style-type: none"> Choisissez les cycles en fonction du type de tissu lavé (surtout les vêtements à entretien facile).
	Lavages répétés dans une eau trop chaude	<ul style="list-style-type: none"> Lavez dans une eau tiède ou froide.

FONCTIONNEMENT	Causes possibles	Correctifs
<i>La laveuse s'arrête pendant le cycle de lavage</i>	Le cycle DELICATES a été choisi	<ul style="list-style-type: none"> Ceci est normal. Le programme DELICATE (ARTICLES DÉLICATS) comporte une courte période de trempage.
<i>La laveuse s'arrête pendant le cycle d'essorage</i>	C'est normal	<ul style="list-style-type: none"> La laveuse peut s'arrêter pendant le cycle d'essorage pour mieux enlever l'eau savonneuse.
<i>La laveuse ne fonctionne pas</i>	Laveuse non branchée	<ul style="list-style-type: none"> Assurez-vous que le cordon d'alimentation est bien branché dans une prise opérationnelle.
	Robinets fermés	<ul style="list-style-type: none"> Ouvrez complètement les robinets d'eau chaude et d'eau froide.
	Commandes mal réglées	<ul style="list-style-type: none"> Vérifiez les commandes.
	Couvercle ouvert	<ul style="list-style-type: none"> Fermez le couvercle.
	Disjoncteur déclenché/fusible grillé	<ul style="list-style-type: none"> Vérifiez le disjoncteur/fusibles de la résidence. Remplacez le fusible ou réenclenchez le disjoncteur. La laveuse doit être branchée dans une prise distincte.
	Réinitialisation électronique nécessaire	<ul style="list-style-type: none"> Débranchez la laveuse, attendez 2 minutes, rebranchez-la et appuyez sur START.
	On n'a pas appuyé sur START	<ul style="list-style-type: none"> Appuyez sur START.
	Pression d'eau extrêmement faible	<ul style="list-style-type: none"> Appuyez de nouveau sur START (démarrage).
L'aimant du couvercle a disparu	<ul style="list-style-type: none"> Appelez le réparateur. 	

Avant d'appeler un réparateur...



Conseils de dépannage

EAU	Causes possibles	Correctifs
Moussage excessif	Type de détersif	<ul style="list-style-type: none"> • Choisissez un détersif HE.
	Eau très douce	<ul style="list-style-type: none"> • Utilisez moins de détersif.
	Trop de détersif	<ul style="list-style-type: none"> • Mesurez soigneusement le détersif. Utilisez moins de détersif si votre eau est douce, si votre brassée est petite ou si votre linge est légèrement sale.
Fuites d'eau	Boyaux de remplissage ou boyau de vidange mal raccordés	<ul style="list-style-type: none"> • Assurez-vous que les raccordements des boyaux sont serrés correctement au niveau des robinets et des joints d'étanchéité. • Assurez-vous que l'extrémité du boyau de vidange est correctement raccordé au joint d'étanchéité et adéquatement inséré et fixé à l'orifice du drain.
	Renvoi bouché	<ul style="list-style-type: none"> • Vérifiez la plomberie. Vous aurez peut-être besoin d'appeler un plombier.
	Pression d'eau constante aux boyaux de remplissage raccordés	<ul style="list-style-type: none"> • Serrez les boyaux aux robinets et fermez les robinets après chaque utilisation. • Vérifiez l'état des tuyaux d'alimentation, vous devez les remplacer tous les 5 ans.
	Utilisation d'une trop grande quantité de détersif dans la laveuse	<ul style="list-style-type: none"> • Utilisez moins de détersif. Utilisez moins de détersif si votre eau est douce, si votre brassée est petite ou si votre linge est légèrement sale.
La température de l'eau ne semble pas être bonne	Une température plus froide améliore l'efficacité énergétique de votre laveuse	<ul style="list-style-type: none"> • Les nouveaux détersifs de lessive sont conçus pour fonctionner à des températures d'eau plus basses sans changer le rendement de lavage.
	Commandes mal réglées	<ul style="list-style-type: none"> • Vérifiez le sélecteur de température de l'eau et réglez le.
	Robinetts fermés ou boyaux mal réglés	<ul style="list-style-type: none"> • Ouvrez complètement les robinets d'eau chaude et d'eau froide et assurez-vous que chaque boyau est raccordé au bon robinet.
	Rondelles-filtres de l'électrovanne obstruées	<ul style="list-style-type: none"> • Fermez l'alimentation d'eau et débranchez les tuyaux d'alimentation d'eau situés en haut à l'arrière de la laveuse. Utilisez une brosse ou un cure-dents pour nettoyer les grilles de la machine. Re-branchez les tuyaux et re-ouvrez l'alimentation d'eau.
	Température incorrecte de l'eau du chauffe-eau	<ul style="list-style-type: none"> • Assurez-vous que la température de l'eau du chauffe-eau varie entre 120 °F et 140 °F (48 °C et 60 °C).
	Toute l'eau de votre chauffe-eau a été utilisée	<ul style="list-style-type: none"> • Attendez que l'eau du chauffe-eau parvienne à la température adéquate.
Eau vidangée avant la fin du cycle	Couvercle relevé ou cycle en mode de pause pendant plus de 24 heures	<ul style="list-style-type: none"> • Réglez de nouveau le cycle.
La laveuse ne se vide pas	Boyau de vidange pincé ou mal raccordé	<ul style="list-style-type: none"> • Redressez le boyau de vidange et assurez-vous qu'il n'est pas coincé sous la laveuse. • La partie supérieure du boyau de vidange doit être à moins de 6 pi (1,8 m) au-dessus du sol.
De l'eau est vaporisée durant le cycle d'essorage	La laveuse est dans son cycle d'essorage	<ul style="list-style-type: none"> • Le rinçage par vaporisation est normal durant un cycle d'essorage.

EAU (suite)	Causes possibles	Correctifs
La laveuse ne se remplit pas au niveau choisi (Les voyants START/PAUSE [mise en marche/pause] clignotent.)	La pression de l'eau est très basse	<ul style="list-style-type: none"> Appuyez à nouveau sur le bouton START (mise en marche).
	Les boyaux d'entrée sont entortillés	<ul style="list-style-type: none"> Redresser les boyaux.
	Rondelles-filtres de l'électrovanne obstruées	<ul style="list-style-type: none"> Coupez l'alimentation d'eau et débranchez les boyaux d'arrivée d'eau qui sont raccordés dans le haut de la face arrière de la laveuse. Utilisez une brosse ou un cure-dents pour nettoyer les grilles de la machine. Re-branchez les tuyaux et re-ouvrez l'alimentation d'eau.
L'eau remplit la laveuse et se vide simultanément	Le tube vertical de vidange est trop bas	<ul style="list-style-type: none"> Le tube de vidange doit se trouver au dessus de 76,2 cm (30 po).
BRUITS	Causes possibles	Correctifs
Des « cliquetis » métalliques	L'embrayage s'engage ou se désengage	<ul style="list-style-type: none"> Le système d'entraînement va s'engager au début du cycle et se désengagera lorsque le cycle sera terminé. Cela se produit souvent au cours du lavage.
Des sifflements ou des cliquetis petits récurrents pendant l'agitation	Le moteur électrique change de sens	<ul style="list-style-type: none"> Cette machine dispose d'un système d'entraînement qui n'a pas de mécanisme de transmission. Ce bruit, c'est le moteur qui tourne d'avant en arrière pour agiter votre linge.
De petits bruits rapides à la fin de l'agitation	Redistribution du linge	<ul style="list-style-type: none"> À la fin du cycle, le moteur fait de petits bruits pour redistribuer la charge.
Un « clic » lorsque le remplissage s'arrête	Le relais	<ul style="list-style-type: none"> Le relais fait entendre un cliquetis lorsqu'il est activé. Le niveau de l'eau active le relais et arrête le remplissage.
Le moteur « grince » ou est « en roue libre » lors de l'essorage	Le moteur accélère et ralentit au cours du cycle d'essorage	<ul style="list-style-type: none"> Le moteur accélère par paliers au cours du cycle d'essorage. Lorsque l'essorage est terminé, il ralentit jusqu'à l'arrêt complet.
« Bourdonnements »	Pompe de vidange de l'eau	<ul style="list-style-type: none"> La pompe de vidange émet un bourdonnement en pompant l'eau pour l'évacuer lorsque la machine s'arrête de tourner et continue jusqu'à la fin de l'essorage.
« Gargouillis »	Pompe de vidange de l'eau	<ul style="list-style-type: none"> Lorsque la pompe commence à aspirer de l'air, elle se met à gargouiller. La laveuse doit alors commencer à essorer et le bruit va se poursuivre jusqu'à la fin de l'essorage.
Bruits frappants	Laveuse pas d'aplomb	<ul style="list-style-type: none"> Pour mettre l'avant de la laveuse de niveau, réglez les pieds de nivellement en les tournant dans le sens approprié pour abaisser ou relever la laveuse. Pour mettre l'arrière de la laveuse de niveau, soulevez l'arrière de la laveuse de 4 po (11 cm) et laissez-la ensuite redescendre.
	Brassée mal répartie	<ul style="list-style-type: none"> Appuyez sur PAUSE pour arrêter la laveuse, ouvrez le couvercle et répartissez uniformément la brassée. Fermez le couvercle et appuyez sur START (MISE EN MARCHÉ).
	La tige d'expédition n'a pas été retirée de la laveuse	<ul style="list-style-type: none"> Pour retirer la tige d'expédition de la laveuse, tirez sur l'étiquette jaune fixée à la partie inférieure du côté droit de la laveuse.
	La laveuse est trop près du mur (frappe contre le mur pendant le fonctionnement)	<ul style="list-style-type: none"> Éloignez la laveuse du mur d'environ 4 po (11 cm).

Avant d'appeler un réparateur...



Conseils de dépannage

AUTRES	Causes possibles	Correctifs
Les étiquettes apposées sur la laveuse ne s'enlèvent pas proprement	Il arrive que l'adhésif des étiquettes ne s'enlève pas complètement	<ul style="list-style-type: none"> À l'aide d'un séchoir à cheveux réglé à la température la plus basse, dirigez l'air vers l'étiquette pendant quelques instants. Vous pourrez ensuite enlever l'adhésif sans endommager le fini de la laveuse.
Il y a des mouvements à l'intérieur de la machine alors qu'elle est éteinte	L'embrayage désengage le moteur	<ul style="list-style-type: none"> Lorsque la machine est éteinte manuellement, l'embrayage désengage le moteur avant l'arrêt complet. Si le couvercle est ouvert avant que le moteur soit désengagé, le cycle reprendra lorsque le couvercle sera refermé.
Pas de remplissage lors du rinçage	Ceci est normal	<ul style="list-style-type: none"> Cette machine vaporise trois jets d'eau pour débarrasser les vêtements du savon et réduire la consommation d'eau.

Notes.

<i>Mesures de sécurité</i>	<i>Fonctionnement</i>	<i>Conseils de dépannage</i>	<i>Soutien au consommateur</i>
----------------------------	-----------------------	------------------------------	--------------------------------

Soutien au consommateur	Conseils de dépannage	Fonctionnement	Mesures de sécurité
--------------------------------	------------------------------	-----------------------	----------------------------

Notes.

Garantie de laveuse commerciale GE.



Les pièces et le service sont disponibles auprès de votre distributeur de produits pour blanchisseries commerciales General Electric.

Veillez fournir le numéro de série et le numéro de modèle lorsque vous appelez pour obtenir le service.

Agrafez votre facture ici.
Pour bénéficier de réparations sous garantie, il est nécessaire de présenter une preuve de la date d'achat d'origine.

Pour une période de :	GE remplacera gratuitement :
Un an À compter de la date d'achat d'origine	Toute pièce de la laveuse qui se révèle défectueuse en raison d'un vice de matériaux ou de fabrication. Pendant cette garantie limitée d'un an , nous assumerons également, gratuitement , tous les frais de main d'œuvre et de déplacement du réparateur à votre domicile pour remplacer la pièce défectueuse.

Ce qui n'est pas couvert : (au Canada)

- Toute visite à votre établissement commercial pour vous expliquer le fonctionnement de l'appareil.
- Une installation, une livraison ou un entretien inadéquate.
- Toute défectuosité du produit lorsqu'il est utilisé de façon abusive, ou à toute autre fin que celle pour laquelle il a été conçu.
- Toute garantie implicite relative à la qualité marchande ou à l'adéquation à un usage particulier.
- Le remplacement des fusibles ou le réenclenchement des disjoncteurs du panneau de distribution à votre établissement commercial.
- Tout dommage au produit attribuable à un accident, un incendie, une inondation ou un cas de force majeure.
- Tout dommage direct ou indirect causé par une défectuosité éventuelle de l'appareil.
- Tout dommage causé après la livraison.
- Le service s'il est impossible d'avoir accès au produit pour ce faire.

EXCLUSION DE GARANTIES IMPLICITES – Votre seul et unique recours est la réparation du produit selon les dispositions de cette Garantie limitée. Toutes les garanties implicites, incluant les garanties de commercialité et d'adéquation à un usage spécifique, sont limitées à une année ou à la période la plus courte autorisée par la législation.

Cette garantie est valable pour le premier propriétaire et tout autre propriétaire du produit s'il a été acheté pour utilisation commerciale au Canada. Le service sous garantie sera fourni là où il est disponible et dans les régions que Mabe considère que l'offre de service est raisonnable.

Garant: Mabe Canada Inc., Burlington, ON L7R 5B6

Soutien au consommateur.



Site Web appareils électroménagers GE www.electromenagersge.ca

Vous avez une question ou vous avez besoin d'aide pour votre appareil électroménager? Contactez-nous par Internet au site www.electromenagersge.ca 24 heures par jour, tous les jours de l'année.



Service de réparations

1.800.561.3344

Service de réparations GE est tout près de vous.
Pour faire réparer votre électroménager GE, il suffit de nous téléphoner.



Studio de conception réaliste

Sur demande, GE peut fournir une brochure sur l'aménagement d'une cuisine pour les personnes à mobilité réduite.

Écrivez: Directeur, Relations avec les consommateurs, Mabe Canada Inc.
Bureau 310, 1 Factory Lane
Moncton, N.B. E1C 9M3



Prolongation de garantie

www.electromenagersge.ca

Achetez un contrat d'entretien GE avant que votre garantie n'expire et bénéficiez d'un rabais substantiel. Ainsi le service après-vente GE sera toujours là après expiration de la garantie.

Visitez notre site Web ou appelez-nous au **1.888.261.2133**.

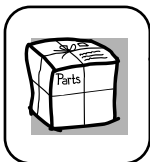

Pièces et accessoires

Ceux qui désirent réparer eux-mêmes leurs électroménagers peuvent recevoir pièces et accessoires directement à la maison (cartes VISA, MasterCard et Discover acceptées).

Les directives stipulées dans le présent manuel peuvent être effectuées par n'importe quel utilisateur. Les autres réparations doivent généralement être effectuées par un technicien qualifié. Soyez prudent, car une réparation inadéquate peut affecter le fonctionnement sécuritaire de l'appareil.

Vous trouverez dans les pages jaunes de votre annuaire le numéro du Centre de service Mabe le plus proche. Autrement, appelez-nous au 1.800.661.1616.

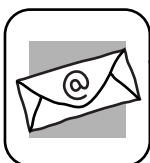

Contactez-nous

Si vous n'êtes pas satisfait du service après-vente dont vous avez bénéficié :

Premièrement, communiquez avec les gens qui ont réparé votre appareil.

Ensuite, si vous n'êtes toujours pas satisfait envoyez tous les détails-numéro de téléphone compris-au
Directeur, Relations avec les consommateurs, Mabe Canada Inc.
Bureau 310, 1 Factory Lane
Moncton, N.B. E1C 9M3



Inscrivez votre appareil électroménager www.electromenagersge.ca

Inscrivez votre appareil électroménager en direct, aussitôt que possible. Cela améliorera nos communications et notre service après-vente. Vous pouvez également nous envoyer par la poste le formulaire d'inscription joint à votre documentation.

Instrucciones de seguridad ...34, 35

Instrucciones de funcionamiento

Características de la lavadora38

Carga y uso de la lavadora38, 39

Panel de control36

Parámetros de control37

Consejos para la solución

de problemas40-44

Soporte al consumidor

Soporte al consumidor47

Garantía46

Escriba aquí los números de modelo y serie:

N.º de modelo _____

N.º de serie _____

Localizados en la esquina superior derecha en la parte posterior de su lavadora.

Instrucciones de seguridad	Instrucciones de funcionamiento	Consejos para la solución de problemas	Soporte al consumidor
-----------------------------------	--	---	------------------------------

INFORMACIÓN DE SEGURIDAD IMPORTANTE. LEA TODAS LAS INSTRUCCIONES ANTES DEL USO.

⚠ ¡ADVERTENCIA! Para su seguridad, siga la información de este manual con el fin de minimizar el riesgo de incendio, explosión o descarga eléctrica, así como para evitar daños materiales, lesiones o la muerte.



SEGURIDAD DEL CALENTADOR DE AGUA

En determinadas condiciones, en un calentador de agua que no se haya utilizado durante un mínimo de dos semanas se puede producir gas hidrógeno. El gas hidrógeno puede resultar explosivo en determinadas circunstancias.

Si el agua caliente no se ha utilizado por dos semanas o más, prevenga la posibilidad de sufrir daños o lesiones abriendo todos los grifos de agua caliente y dejándola correr durante varios minutos. Realice este proceso antes de utilizar cualquier electrodoméstico que se conecte al sistema de agua caliente. Este sencillo procedimiento le permitirá liberar todo el gas hidrógeno acumulado. Debido a que el gas es inflamable, no fume ni utilice ninguna llama o electrodoméstico durante el proceso.

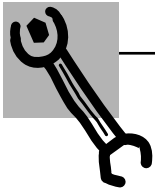

INSTALACIÓN CORRECTA

La lavadora se debe instalar y colocar correctamente de acuerdo con las instrucciones de instalación, antes de utilizarla. Si no recibe una hoja de Instrucciones de instalación, visite nuestro sitio Web en: ge.com.

- Instale o almacene la lavadora en un lugar donde no esté expuesta a temperaturas bajo cero ni a las inclemencias climáticas,
- Retire la película protectora de color del panel de control.
- Conecte correctamente a tierra la lavadora de conformidad con todos los códigos y ordenanzas regulatorias. Siga la información de Instrucciones de instalación.



ZONA DE LAVADERO

- Mantenga las zonas debajo de los electrodomésticos y en torno a ellos sin materiales combustibles como pelusa, papel, trapos, productos químicos, etc.
- Es necesario vigilar con atención a los niños si utilizan la lavadora o se encuentran en las proximidades. No deje que los niños jueguen sobre éste u otro electrodoméstico, con él o en su interior.



AL UTILIZAR LA LAVADORA

Utilice este electrodoméstico sólo para el uso que se describe en este manual del propietario.

- No abra nunca la lavadora mientras esté en movimiento. Espere a que se detenga por completo para abrir la tapa.
- No mezcle blanqueadores clorados con amoníaco o ácidos como vinagre o desoxidantes. La mezcla de distintos productos químicos puede producir gases tóxicos que pueden causar la muerte.
- No lave ni seque prendas que se hayan limpiado, lavado, empapado o manchado con sustancias inflamables o explosivos (como cera, aceite, pintura, gasolina, desengrasantes, disolventes de limpieza en seco, queroseno, etc.) que puedan prenderse o explotar. No añada ninguna de estas sustancias al agua de lavado. No utilice ni coloque ninguna de estas sustancias en torno a la lavadora o la secadora durante el funcionamiento.
- El proceso de lavado puede reducir el tiempo previo a la inflamación de los tejidos. Para evitar este efecto, siga con atención las instrucciones de lavado y cuidado del fabricante de la prenda.
- Para minimizar la posibilidad de descarga eléctrica, desenchufe el electrodoméstico de la corriente o desconecte la lavadora en el panel de distribución de la vivienda quitando el fusible o apagando el interruptor antes de realizar cualquier tarea de mantenimiento o limpieza. **NOTA:** Presionar **PAUSE** o **STOP/CANCEL** (detener/cancelar) **NO** desconecta el electrodoméstico del suministro eléctrico.
- No intente en ningún caso utilizar la lavadora si está dañada, funciona incorrectamente, está parcialmente desmontada, le faltan piezas o algunas están rotas, incluidos el cable o el enchufe.



CUANDO NO ESTÉ EN USO

- Cierre las llaves de paso para reducir la presión de las tuberías y las válvulas, y minimizar las fugas en caso de que se produzca una rotura o grieta. Compruebe el estado de las tuberías de toma de agua; puede ser necesario de cambiarlas después de 5 años.
- No intente reparar ni sustituir ninguna pieza de este electrodoméstico, a menos que se recomiende de manera explícita en el manual del propietario o en instrucciones publicadas de uso y reparación que sean comprensibles y que pueda realizar usted.
- Antes de deshacerse de una lavadora o de desecharla, quite la puerta de la lavadora para evitar que los niños se escondan en su interior.
- No manipule los controles.



LEA DETENIDAMENTE Y SIGA LA INFORMACIÓN DE SEGURIDAD.

GUARDE ESTAS INSTRUCCIONES

El panel de control.

Su nueva lavadora le ofrece la comodidad de iniciar sus cargas de lavado simplemente eligiendo una opción entre **CLOTHES CARE SELECTION** (Selección de cuidado de ropa). Luego todo lo que tiene que hacer es presionar **START** (Iniciar).

Guía de inicio rápido

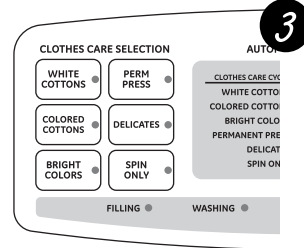
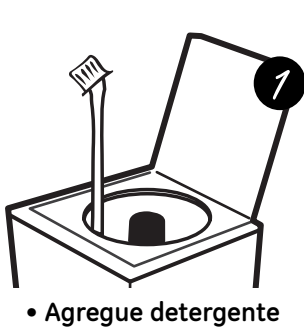

Para mejores resultados, GE recomienda el uso de hojas para secadoras para refrescar las prendas y reducir la adherencia por estática. Si desea utilizar suavizante de telas líquido, agréguelo cerca del final de la parte de lavado (agitar) del ciclo, antes de la eliminación de agua. La luz de "lavando" destellará cuando sea el momento de agregar suavizante de telas. El uso de un suavizante de telas líquido durante el enjuague de alta eficiencia con poca agua puede provocar manchas en las prendas. Un nuevo lavado quitará dichas manchas.

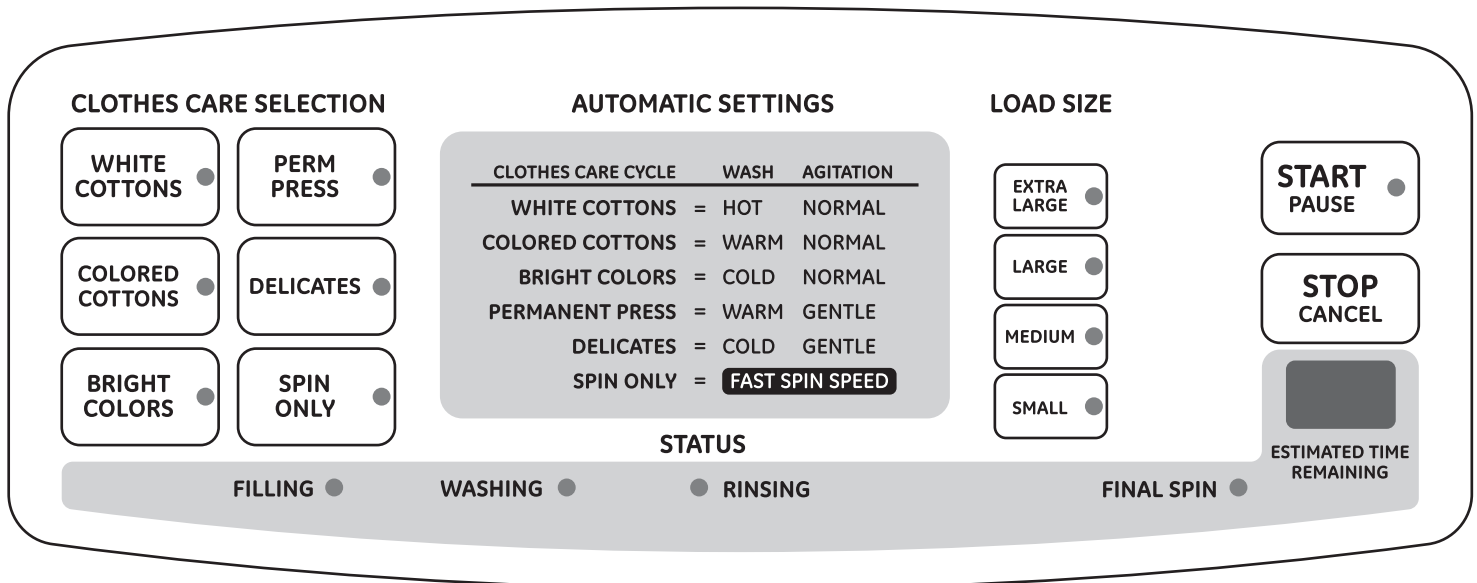

Kit para lavadora/secadora para personas con problemas visuales

Para el modelo de lavadora WNRD2050 y el modelo de secadora DNCD450, existe un kit para personas con problemas visuales con relieves en Braille que calzan sobre las teclas de los paneles de control de la lavadora y secadora.

El kit contiene los siguientes elementos:

- Relieves en Braille para los paneles de control de la lavadora y secadora
- Claves de referencia en Braille que explican el funcionamiento de la lavadora y secadora
- Cinta de audio sobre usos y cuidados

Solicite la publicación número 14-D242, disponible en su proveedor GE.

Parámetros de control.

1 CLOTHES CARE SELECTION (selección de cuidado de ropa)

WHITE COTTONS ● Para prendas de algodón, ropa de hogar, prendas de trabajo o deportivas de color blanco con mucha o poca suciedad.

COLORED COTTONS ● Para prendas de algodón, ropa de cama, prendas de trabajo o deportivas de colores sólidos con mucha o poca suciedad.

BRIGHT COLORS ● Para algodones y mezclas de colores no sólidos, y elementos que estén etiquetados para lavado en frío por el fabricante.

PERM PRESS ● Para tejidos, prendas libres de arrugas y de planchado permanente.

DELICATES ● Para lencería y prendas etiquetadas como delicadas con suciedad liviana. Proporciona períodos de agitación y remojo durante el lavado.

SPIN ONLY ● Centrifugado y desagüe de cualquier ciclo en cualquier momento.

2 LOAD SIZE (tamaño de la carga)

Se establece una configuración de **TAMAÑO DE CARGA** automáticamente cuando se presiona **CLOTHES CARE SELECTION** (selección de cuidado de ropa). La configuración de **TAMAÑO DE CARGA** puede cambiarse presionando la tecla para el tamaño que desee.

Cargue la ropa libremente y no más alto que la última fila de agujeros en la canastilla de lavado. El nivel del agua debe cubrir la ropa.

EXTRA LARGE ●

LARGE ●

MEDIUM ●

SMALL ●

3 START/PAUSE (mise en marche/pause)

Presione **START** (iniciar) para comenzar el ciclo. Si presiona **START** de nuevo o levanta la tapa, el ciclo hará una pausa.

START PAUSE ●

- Presione dos veces para seleccionar el último ciclo utilizado y para iniciar la lavadora.
- Si la lavadora está funcionando, presione una vez para interrumpir el ciclo; presione de nuevo para continuar el ciclo.

STOP CANCEL

STOP/CANCEL (detener/cancelar)

Este botón **no** debe usarse para interrumpir o pausar un ciclo.

Al presionar este botón se cancelarán las configuraciones actuales y éstas se perderán.



Estimated Time Remaining (tiempo restante estimado)

- Muestra el tiempo restante aproximado hasta el final del ciclo.
- Si el tiempo restante estimado es mayor a 60 minutos, aparecerá "1H" en la pantalla, seguido de los minutos restantes adicionales. Cuando el tiempo restante es menor a 60 minutos, el temporizador hará una cuenta regresiva.
- El tiempo del ciclo se ve afectado por el tiempo que tarda en llenarse la lavadora. Esto depende de la presión de agua de su hogar. El temporizador "inteligente" "aprende" el tiempo que le lleva llenar la lavadora y ajusta el tiempo total de manera adecuada.

Características de la lavadora.

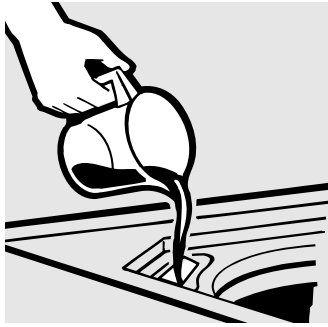

Despachador de blanqueador líquido

El despachador diluye el blanqueador líquido antes de que llegue a la carga de ropa.

- 1 Lea las etiquetas de las ropas por si hay indicaciones especiales.
- 2 Mida cuidadosamente el blanqueador, siguiendo las instrucciones de la botella.
 - Nunca vierta blanqueador sin diluir directamente sobre la ropa o la canastilla de lavado.
 - No vierta blanqueador en polvo en el despachador.
- 3 Antes de iniciar la lavadora, vierta la cantidad de blanqueador medida directamente en el despachador. Evite salpicaduras o llenar en exceso. Si prefiere usar blanqueador en polvo, viétalo en la canastilla con su detergente.
 - No mezcle blanqueador de cloro con amoníaco o con ácidos como vinagre y/o removedor de óxido. La mezcla puede producir un gas tóxico capaz de causar la muerte.

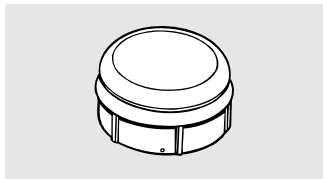

Tapa del agitador

La **tapa del agitador** se ponga encima del agitador. Si se desprende accidentalmente, simplemente repóngala.

No vierta nada en el agitador si no tiene la tapa puesta.

Carga y uso de la lavadora.

Siga siempre las indicaciones de la etiqueta de cuidado del tejido del fabricante en el lavado y el planchado.



Separación de cargas

Clasifique por color (blancos, claros, colores), nivel de suciedad, tipo de tela (algodones resistentes, cuidado normal, delicados) y si la tela produce pelusas (tela de toalla, felpilla) o junta pelusas (velvetón, corderoy).

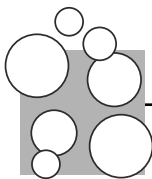

Uso adecuado del detergente

Usar muy poca o mucha cantidad de detergente es una causa común de problemas de lavado.

Puede usarse menos detergente si tiene agua más blanda, una carga más pequeña o una carga poco sucia.



Carga de la lavadora

Cargue los artículos secos de modo que queden sueltos, no más alto que la última fila de agujeros en la canastilla de lavado. Cuando cargue artículos mojados, asegúrese de que el nivel de carga/agua sea lo suficientemente alto como para que las prendas se muevan con facilidad. El nivel del agua debe cubrir las prendas. Para agregar prendas una vez que la lavadora ha empezado a operar, levante la tapa y sumerge las prendas adicionales cerca del agitador.

- No envuelva artículos grandes como sábanas alrededor del agitador.
- No lave artículos que contengan materiales inflamables (ceras, líquidos de limpieza, etc.).
- La agitación no empezará con la tapa abierta.

Carga y uso de la lavadora.

Siga siempre las indicaciones de la etiqueta de cuidado del tejido del fabricante en el lavado y el planchado.



Cuidado y limpieza de su lavadora

Canastilla de lavado: Deje la tapa abierta después de lavar para permitir que la húmeda se evapore. Si quiere limpiar la canastilla, use una tela suave mojada con detergente líquido, y enjuague. (No use limpiadores abrasivos o fuertes.)

Mangueras de llenado: Las mangueras que conectan la lavadora con las llaves deben remplazarse cada 5 años.

Exterior: Limpie inmediatamente cualquier vertido. Utilice un trapo húmedo. Trate de no golpear la superficie con objetos afilados.

Desplazamiento y almacenamiento: Pida al técnico de servicio que elimine el agua de las tuberías y la bomba de desagüe. Ver las Instrucciones de instalación incluidas con el producto para información sobre cómo reinstalar la varilla de embalaje para mantener el tambor fijo cuando se traslada la lavadora. Para más información, visite ge.com, o llame al **800.GE.CARES** (800.432.2737). No guarde la lavadora en un lugar donde esté expuesta a las inclemencias climáticas.

Largas vacaciones: Asegúrese de cortar el agua de todas las llaves de paso. Vacíe todas las tuberías de agua si la temperatura va a encontrarse por debajo de cero grados.

Instrucciones de seguridad

Instrucciones de funcionamiento

Consejos para la solución de problemas

Soporte al consumidor

Antes de llamar al servicio de asistencia técnica...



Consejos para la solución de problemas
¡Ahorre tiempo y dinero! Consulte primero las tablas de las páginas siguientes y quizás no necesite llamar al servicio de asistencia técnica.

RENDIMIENTO	Causas posibles	Solución
<i>Ropa demasiado mojada</i>	Selección de temperatura de agua	<ul style="list-style-type: none"> Algunas telas parecen más húmedas cuando se las enjuaga con agua fría.
<i>Manchas de colores</i>	Uso de suavizante para telas	<ul style="list-style-type: none"> Para mejores resultados, GE recomienda el uso de hojas para secadoras para refrescar las prendas y reducir la adherencia por estática. Si desea utilizar suavizante de telas líquido, agréguelo cerca del final de la parte de lavado (agitado) del ciclo, antes de la eliminación de agua. La luz de "lavando" destellará cuando sea el momento de agregar suavizante de telas. El uso de un suavizante de telas líquido durante el enjuague de alta eficiencia con poca agua puede provocar manchas en las prendas. Un nuevo lavado quitará dichas manchas.
	Traslado de tinte	<ul style="list-style-type: none"> Separe las prendas blancas o de colores ligeros de las prendas de colores oscuros.
<i>Prendas grisáceas y amarillentas</i>	No hay suficiente detergente	<ul style="list-style-type: none"> Use más detergente (en especial con cargas grandes). Asegúrese de seguir las instrucciones del fabricante del detergente.
	Agua dura	<ul style="list-style-type: none"> Use un ablandador como Calgon o instale un filtro ablandador.
	El agua no está lo suficiente caliente	<ul style="list-style-type: none"> Asegúrese que el agua sale del calentador de agua a una temperatura de 120°F–140°F (48°C–60°C).
	Sobrecarga	<ul style="list-style-type: none"> Verifique que el selector de tamaño coincida con el tamaño de la carga.
	El detergente no se disuelva	<ul style="list-style-type: none"> Añada el detergente al mismo tiempo que la canastilla de lavado se llena de agua, antes de cargar la ropa.
	Traslado de tinte	<ul style="list-style-type: none"> Clasifique por colores. Si la etiqueta de la ropa indica <i>lave por separado</i>, eso significa que el tinte puede desteñir.
<i>Pelusas o restos en las prendas</i>	Las prendas se secan colgadas al aire libre	<ul style="list-style-type: none"> Si no seca sus prendas con una secadora de ropa, sus prendas pueden retener más pelusas.
	Separación incorrecta	<ul style="list-style-type: none"> Separe las prendas que suelten pelusa de aquéllas a las que se adhiera.
	El detergente no se disuelve	<ul style="list-style-type: none"> Añada el detergente al mismo tiempo que la canastilla de lavado se llena de agua, antes de cargar la ropa. Pruebe un detergente líquido. Utilice una temperatura más elevada para el agua.
	Sobrecarga	<ul style="list-style-type: none"> Cargue la ropa no más alto que la última línea de agujeros en la canastilla de lavado. Verifique que el selector de tamaño corresponde a la carga que lave.
	Uso incorrecto del suavizante	<ul style="list-style-type: none"> Ver acciones bajo "manchas de color".
<i>Desgaste</i>	Normal con mezclas de algodón-poliéster o prendas vellosas	<ul style="list-style-type: none"> Aunque la lavadora no lo causa, puede retardar el proceso volteando las prendas para lavarlas.

RENDIMIENTO (cont.)	Causas posibles	Solución
Desgarres, agujeros, costuras rotas o uso excesivo	Alfileres, broches de presión, botones afilados, hebillas de cinturones, cremalleras y objetos afilados en bolsillos	<ul style="list-style-type: none"> • Abroche los ganchillos, cierre las cremalleras y botones. • Quite los objetos sueltos como alfileres, objetos en bolsillos y botones afilados. • Voltee al revés las prendas tejidas (porque se desgarren fácilmente).
	Blanqueador sin diluir	<ul style="list-style-type: none"> • Vea las instrucciones del paquete para usar la cantidad correcta. • Nunca use blanqueador sin diluir en el lavado ni directamente en contacto con la ropa.
	Químicos como tintes o descolorantes para cabello, soluciones para ondulados permanentes	<ul style="list-style-type: none"> • Enjuague las prendas que puedan tener estas sustancias antes de lavarlas.
Arrugas	Clasificación incorrecta	<ul style="list-style-type: none"> • Evite mezclar ropas pesadas (como ropa de trabajo) con ropas más ligeras (como blusas). • Use un suavizante para telas.
	Sobrecarga o nivel de agua incorrecto	<ul style="list-style-type: none"> • Cargue la lavadora de tal manera que la ropa se mueva con facilidad con agua cubriendo todas las prendas.
	Ciclos de lavado y de secado incorrectos	<ul style="list-style-type: none"> • Ajuste el ciclo al tipo de tela que lave (especialmente para las ropas de cuidado fácil).
	Lavados repetidos en agua demasiado caliente	<ul style="list-style-type: none"> • Lave en agua tibia o fría con mucho detergente.
OPERACIÓN	Causas posibles	Solución
La lavadora se detiene durante el ciclo de lavado	Se seleccionó el ciclo <i>DELICATES</i> (delicados)	<ul style="list-style-type: none"> • Esto es normal. El ciclo DELICATES (delicados) tiene un período de remojo corto.
La lavadora se detiene durante el ciclo de centrifugado	Esto es normal	<ul style="list-style-type: none"> • La lavadora puede hacer una pausa durante el ciclo de centrifugado para quitar el agua jabonosa más eficientemente.
La lavadora no funciona	La lavadora está desenchufada	<ul style="list-style-type: none"> • Asegúrese de que el cable esté bien enchufado en una toma de corriente que funcione.
	Se ha cerrado el suministro de agua	<ul style="list-style-type: none"> • Abra totalmente las llaves de paso de agua fría y caliente.
	Los controles no se han establecido correctamente	<ul style="list-style-type: none"> • Revise los controles.
	La tapa está abierta	<ul style="list-style-type: none"> • Cierre la tapa.
	El interruptor/fusible se ha quemado/saltado	<ul style="list-style-type: none"> • Compruebe los interruptores/fusibles de la vivienda. Cambie los fusibles o restablezca el interruptor. La lavadora debe tener una toma individual.
	Los elementos electrónicos necesitan reconfigurarse	<ul style="list-style-type: none"> • Unplug washer, wait 2 minutes, plug back in and press START.
	No se presionó <i>START</i> (iniciar)	<ul style="list-style-type: none"> • Presione START (iniciar).
	Presión de agua extremadamente baja	<ul style="list-style-type: none"> • Presione START (iniciar) de nuevo.
Se perdió el imán de la tapa	<ul style="list-style-type: none"> • Llame al servicio técnico. 	

Antes de llamar al servicio de asistencia técnica...



Consejos para la solución de problemas

AGUA	Causas posibles	Solución
Demasiada espuma	Tipo de detergente	<ul style="list-style-type: none"> • Cambie a un detergente de alta eficacia.
	Agua muy blanda	<ul style="list-style-type: none"> • Pruebe utilizar menos detergente.
	Demasiado detergente	<ul style="list-style-type: none"> • Mida el detergente con cuidado. Use menos jabón si cuenta con agua blanda, una carga más pequeña o una carga poco sucia.
Fugas de agua	Las tuberías de toma de agua o la tubería de desagüe no se han conectado correctamente	<ul style="list-style-type: none"> • Asegúrese de que se han apretado correctamente las conexiones de las tuberías de la lavadora y las llaves de paso • Verifique que el extremo de la manguera de desagüe se encuentre bien conectada a la lavadora y bien introducida y ajustada en el desagüe.
	Puede que la tubería de desagüe de la vivienda se haya obstruido	<ul style="list-style-type: none"> • Compruebe las tuberías de la vivienda. Es posible que tenga que llamar a un plomero.
	Presión de agua constante en las tuberías de toma de agua	<ul style="list-style-type: none"> • Apriete las tuberías a la altura de las llaves de paso y cierre el agua después de cada uso. • Compruebe el estado de las tuberías de toma de agua; deben sustituirse cada 5 años.
	Se utiliza demasiado detergente en la lavadora	<ul style="list-style-type: none"> • Utilice menos detergente. Use menos jabón si cuenta con agua blanda, una carga más pequeña o una carga poco sucia.
La temperatura del agua parece incorrecta	Las temperaturas de agua más frías ofrecen un mejor uso eficiente de la energía	<ul style="list-style-type: none"> • Los nuevos detergentes para ropa han sido formulados para funcionar con temperaturas de agua más bajas sin afectar el desempeño del lavado.
	El control no está puesto correctamente	<ul style="list-style-type: none"> • Verifique la selección del ciclo y ajuste.
	El suministro del agua está cerrado o mal conectado	<ul style="list-style-type: none"> • Abra las llaves de agua fría y caliente y asegúrese que las mangueras estén conectadas a las llaves correctas.
	Los filtros de la valvula de agua están tapados	<ul style="list-style-type: none"> • Cierre el agua y quite las mangueras de conexión en la parte trasera superior de la lavadora. Use un cepillo o pallito de dientes para limpiar los filtros en la lavadora. Conecte de nuevo las mangueras y abra el agua.
	El calentador de agua de la vivienda no se ha ajustado correctamente	<ul style="list-style-type: none"> • Asegúrese de que el calentador de agua de la vivienda suministre agua a 120°–140°F (48°–60°C).
	Se ha gastado toda el agua de su calentador de agua	<ul style="list-style-type: none"> • Espere hasta que el agua del calentador de agua se encuentre a la temperatura correcta.
El agua se elimina antes de finalizado el ciclo	Se levantó la tapa o el ciclo se puso en pausa por más de 24 horas	<ul style="list-style-type: none"> • Reconfigure el ciclo.
No se desagua	La tubería de desagüe está torcida o no se ha conectado correctamente	<ul style="list-style-type: none"> • Enderece la tubería de desagüe y asegúrese de que la lavadora no está situada sobre la misma. • La parte superior de la salida del desagüe debe estar a menos de 6 pies (1.8 m) encima del suelo.
Pulverización de agua durante el ciclo de centrifugado	La lavadora se encuentra en el ciclo de centrifugado	<ul style="list-style-type: none"> • El enjuague con pulverización durante un ciclo de centrifugado es normal.

AGUA (cont.)	Causas posibles	Solución
La lavadora no se llenó hasta el nivel seleccionado destellan las luces de START/PAUSE (iniciar/pausa)	Presión de agua extremadamente baja	<ul style="list-style-type: none"> • Presione el botón START (iniciar) de nuevo.
	Las mangueras de entrada se encuentran enroscadas	<ul style="list-style-type: none"> • Enderece las mangueras.
	Los filtros de la válvula de agua se encuentran tapados	<ul style="list-style-type: none"> • Cierre el suministro de agua y quite las mangueras de conexión de agua de la parte superior trasera de la lavadora. Utilice un cepillo o escarbadientes para limpiar los filtros de la máquina. Vuelva a conectar las mangueras y abra el suministro de agua.
El agua ingresa y sale al mismo tiempo	La tubería vertical de desagüe se encuentra a una altura muy baja	<ul style="list-style-type: none"> • La tubería vertical de desagüe debe encontrarse por encima de las 30".
SONIDOS	Causas posibles	Solución
"Chasquidos metálicos"	El mecanismo cambiador se encuentra accionándose o desconectándose	<ul style="list-style-type: none"> • El sistema de impulsión se accionará al comienzo de la agitación y se desconectará cuando éste se haya completado. Esto sucede muchas veces durante el lavado.
"Zumbidos" hacia adelante y atrás o "chasquidos" suaves durante la acción de agitación	El motor eléctrico está invirtiendo la dirección	<ul style="list-style-type: none"> • Esta máquina cuenta con un sistema de impulsión que no usa engranajes. Este sonido es el motor girando hacia adelante y atrás para agitar la ropa.
Sonidos de agitación rápidos y cortos al finalizar la agitación	Redistribución de ropa	<ul style="list-style-type: none"> • Al finalizar la agitación, el motor realiza cortos golpes de agitación para redistribuir la carga.
Se oye un "clic" cuando finaliza el llenado de agua	Interruptor de relé	<ul style="list-style-type: none"> • El relé hace un "clic" cuando se activa. El nivel de agua activa el relé y detiene el llenado.
El motor "silba" o "sigue girando" en el centrifugado	El motor acelera o desacelera durante el ciclo de centrifugado	<ul style="list-style-type: none"> • El motor incrementará la velocidad progresivamente durante el ciclo de centrifugado. Cuando se haya terminado el centrifugado, seguirá en movimiento hasta detenerse.
"Zumbidos"	Bomba de desagüe de agua	<ul style="list-style-type: none"> • La bomba de desagüe hará un zumbido cuando bombee el agua después de finalizado la agitación y continuará hasta que el centrifugado se complete.
"Gorgoteos"	Bomba de desagüe de agua	<ul style="list-style-type: none"> • Cuando la bomba comienza a tomar aire también comienza a gorgotear. La lavadora debe comenzar el centrifugado y el sonido continuará hasta que haya finalizado.
Ruidos a golpes	La lavadora está torcida	<ul style="list-style-type: none"> • Para nivelar el frente de la lavadora, ajuste las patas de nivelación frontales girando la pata individual en la dirección apropiada para subir o bajar. Para nivelar la parte trasera de la lavadora, levante la parte trasera de la máquina 4" (11 cm) y baje.
	La carga de la lavadora está desequilibrada	<ul style="list-style-type: none"> • Presione PAUSE (pausa) para detener la lavadora, abra la tapa y redistribuya la carga en forma equilibrada. Cierre la tapa y presione START (iniciar).
	La varilla de embalaje todavía se encuentra montada en la unidad	<ul style="list-style-type: none"> • Para quitar la varilla de embalaje de la lavadora, jale la etiqueta amarilla y la varilla conectada desde el lado inferior derecho de la lavadora.
	La lavadora se encuentra muy cerca de la pared (se golpea durante el ciclo)	<ul style="list-style-type: none"> • Aleje la lavadora de la pared; se necesita un espacio cercano a los 4" (11 cm)

Antes de llamar al servicio de asistencia técnica...



Consejos para la solución de problemas

OTROS	Causas posibles	Solución
Las etiquetas de la parte exterior de la lavadora dejan residuos	A veces el adhesivo que se usa en las etiquetas no puede quitarse por completo	<ul style="list-style-type: none"> Utilice un secador de pelo en la configuración más baja, dirigiendo el aire hacia la etiqueta por un período corto. Esto liberará el adhesivo fácilmente, sin dañar la superficie de la lavadora.
Movimientos dentro de la máquina cuando está apagada	El mecanismo cambiador está desconectando el motor	<ul style="list-style-type: none"> Cuando la máquina se apaga en forma manual, el cambiador desconectará el motor antes de apagarse por completo. Si se levanta la tapa antes de que el motor se desconecte, éste volverá a funcionar cuando se cierre la tapa.
No hay llenado para enjuague	Esto es normal	<ul style="list-style-type: none"> Esta máquina utiliza tres enjuagues por pulverización con poca agua para eliminar el jabón de la ropa y reducir el consumo de agua.

Notas.

<i>Instrucciones de seguridad</i>	<i>Instrucciones de funcionamiento</i>	<i>Consejos para la solución de problemas</i>	<i>Soporte al consumidor</i>
-----------------------------------	--	---	------------------------------

Garantía de la lavadora comercial GE.



Las piezas y el servicio técnico se encuentran disponibles en su distribuidor de lavadoras comerciales de General Electric.

Tenga el número de serie y de modelo a mano cuando llame para solicitar un servicio técnico.

Engrape el recibo aquí. Se necesita el comprobante con la fecha de compra original para que la garantía cubra los servicios.

Período:	Se sustituirá:
Un año A partir de la fecha de adquisición original	Cualquier pieza de la lavadora que falle debido a un defecto en los materiales o la mano de obra. Durante esta garantía limitada de un año , también ofrecemos, sin cargo alguno , toda la mano de obra y los costos de servicio para sustituir la pieza defectuosa.

Exclusiones de la garantía (Para clientes de Estados Unidos):

- Visitas al domicilio de su negocio para enseñarle a usar el producto.
- Instalación, entrega o mantenimiento inadecuados.
- Fallas del producto por manipulación, uso incorrecto o distinto al destinado.
- Cualquiera y todas las garantías implícitas de comerciabilidad o aptitud para un objetivo determinado.
- Reemplazo de fusible o reconfiguración de disyuntores en el domicilio de su negocio.
- Daños causados por accidentes, incendios, inundaciones o fenómenos naturales.
- Daños emergentes o fortuitos causados por posibles defectos del electrodoméstico.
- Daños provocados después de la entrega.
- Producto no accesible para prestar el servicio técnico solicitado.
- Defectos o daños debido al funcionamiento en temperaturas bajo cero.
- Productos no defectuosos o rotos, o que funcionan como se describe en el Manual de Propietario.

EXCLUSIÓN DE GARANTÍAS IMPLÍCITAS—Su único y exclusivo derecho es la reparación del producto, tal y como se indica en esta Garantía limitada. Cualquier garantía implícita, incluyendo las garantías implícitas de comerciabilidad o adecuación para un fin determinado, están limitadas a un año o el período de tiempo más breve permitido por la ley.

Esta garantía se extiende al comprador original y cualquier dueño posterior para productos adquiridos para uso comercial dentro de los EE.UU. Si el producto se encuentra en una región donde no hay Servicio Técnico autorizado de GE, usted será responsable del cargo del viaje o usted puede tener que llevar el producto a un Servicio Técnico Autorizado de GE para efectuar la reparación. En Alaska, esta garantía excluye el costo de envío al domicilio de su negocio.

En algunos estados no se permite la exclusión o restricción de daños emergentes o fortuitos. Esta garantía le concede derechos legales específicos, además de otros derechos que varían de un estado a otro. Para conocer sus derechos legales, póngase en contacto con la oficina de atención al consumidor local o estatal, o con el fiscal general.

Garante: General Electric Company. Louisville, KY 40225

Soporte al consumidor.



GE Appliances Website

ge.com

¿Tiene alguna pregunta sobre su electrodoméstico? ¡Pruebe la página Web de GE Appliances, cualquier día del año! Para mayor conveniencia y servicio más rápido, ya puede descargar los Manuales de los Propietarios, o incluso pedir piezas hacer una cita en línea.



Solicite una reparación

ge.com

El servicio de expertos GE está a tan sólo un paso de su puerta. ¡Entre en línea y solicite su reparación cuando le venga bien cualquier día del año! O llame al 800.GE.CARES (800.432.2737) durante horas normales de oficina.



Real Life Design Studio (Estudio de diseño para la vida real)

ge.com

GE apoya el concepto de Diseño Universal—productos, servicios y ambientes que pueden usar gente de todas las edades, tamaños y capacidades. Reconocemos la necesidad de diseñar para una gran gama de habilidades y dificultades físicas y mentales. Para más detalles sobre las aplicaciones de GE Diseño Universal, incluyendo ideas de diseño para la cocina para personas con discapacidades, mire nuestra página Web hoy mismo. Para personas con dificultades auditivas, favor de llamar al 800.TDD.GEAC (800.833.4322).



Garantías ampliadas

ge.com

Compre una garantía ampliada y obtenga detalles sobre descuentos especiales disponibles mientras su garantía está aún activa. Puede comprarla en línea en cualquier momento, o llamar al (800.626.2224) durante horas normales de oficina. GE Consumer Home Services estará aún ahí cuando su garantía termine.

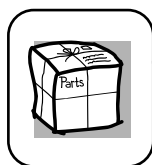

Piezas y accesorios

ge.com

Aquellos individuos con la calificación necesaria para reparar sus propios electrodomésticos pueden pedir que se les manden las piezas o accesorios directamente a sus hogares (aceptamos las tarjetas VISA, MasterCard y Discover). Haga su pedido en línea hoy, 24 horas cada día o llamar por teléfono al 800.626.2002 durante horas normales de oficina.

Las instrucciones descritas en este manual cubren los procedimientos a seguir por cualquier usuario. Cualquier otra reparación debería, por regla general, referirse a personal calificado autorizado. Debe ejercerse precaución ya que las reparaciones incorrectas pueden causar condiciones de funcionamiento inseguras.



Póngase en contacto con nosotros

ge.com

Si no está satisfecho con el servicio que recibe de GE, póngase en contacto con nosotros en nuestra página Web indicando todos los detalles así como su número de teléfono o escríbanos a:

General Manager, Customer Relations
GE Appliances, Appliance Park
Louisville, KY 40225



Registre su electrodoméstico

ge.com

¡Registre su nuevo electrodoméstico en línea—cuando usted prefiera! El registrar su producto a tiempo le proporcionará, si surgiera la necesidad, una mejor comunicación y un servicio más rápido bajo los términos de su garantía. También puede enviar su tarjeta de registro pre-impresa que se incluye en el material de embalaje o recorte y use el formulario de este Manual del Propietario.

Consumer Support.



GE Appliances Website

In the U.S.: **ge.com**

Have a question or need assistance with your appliance? Try the GE Appliances Website 24 hours a day, any day of the year! For greater convenience and faster service, you can now download Owner's Manuals, order parts or even schedule service on-line. **In Canada: geappliances.ca**



Schedule Service

In the U.S.: **ge.com**

Expert GE repair service is only one step away from your door. Get on-line and schedule your service at your convenience any day of the year! Or call 800.GE.CARES (800.432.2737) during normal business hours.

In Canada, call 1.800.561.3344

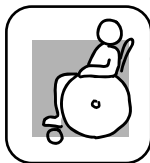

Real Life Design Studio

In the U.S.: **ge.com**

GE supports the Universal Design concept—products, services and environments that can be used by people of all ages, sizes and capabilities. We recognize the need to design for a wide range of physical and mental abilities and impairments. For details of GE's Universal Design applications, including kitchen design ideas for people with disabilities, check out our Website today. For the hearing impaired, please call 800.TDD.GEAC (800.833.4322).

In Canada, contact: Manager, Consumer Relations, Mabe Canada Inc.
Suite 310, 1 Factory Lane
Moncton, N.B. E1C 9M3



Extended Warranties

In the U.S.: **ge.com**

Purchase a GE extended warranty and learn about special discounts that are available while your warranty is still in effect. You can purchase it on-line anytime, or call 800.626.2224 during normal business hours. GE Consumer Home Services will still be there after your warranty expires. **In Canada, call 1.888.261.2133**

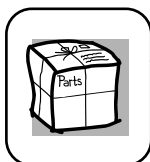

Parts and Accessories

In the U.S.: **ge.com**

Individuals qualified to service their own appliances can have parts or accessories sent directly to their homes (VISA, MasterCard and Discover cards are accepted). Order on-line today, 24 hours every day or by phone at 800.626.2002 during normal business hours.

Instructions contained in this manual cover procedures to be performed by any user. Other servicing generally should be referred to qualified service personnel. Caution must be exercised, since improper servicing may cause unsafe operation.

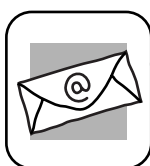

Contact Us

In the U.S.: **ge.com**

If you are not satisfied with the service you receive from GE, contact us on our Website with all the details including your phone number, or write to:

General Manager, Customer Relations
GE Appliances, Appliance Park
Louisville, KY 40225

In Canada: geappliances.ca, or write to: Director, Consumer Relations, Mabe Canada Inc.
Suite 310, 1 Factory Lane
Moncton, N.B. E1C 9M3



Register Your Appliance

In the U.S.: **ge.com**

Register your new appliance on-line—at your convenience! Timely product registration will allow for enhanced communication and prompt service under the terms of your warranty, should the need arise. You may also mail in the pre-printed registration card included in the packing material. **In Canada: geappliances.ca**