



# Washers

*Safety Information* ..... 3

***Operating Instructions***

Control Panels and  
Settings ..... 4-6  
Features ..... 7, 8  
Loading and Using the  
Washer ..... 9-12  
Stain Guide ..... 11, 12

***Troubleshooting Tips***

Before You Call For  
Service ..... 13-15

***Customer Service***

Service Telephone  
Numbers ..... 18  
Warranty ..... 16, 17

**Owner's Manual**

GKSE4200  
GNSE3160  
GWSE3160  
WBSE4220  
WBSE5290



## A Service Partnership.



### IMPORTANT!

**Staple sales slip or cancelled check here.**

Proof of the original purchase date is needed to obtain service under the warranty.

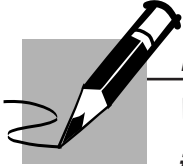

### FOR YOUR RECORDS

**Write the model and serial numbers here:**

# \_\_\_\_\_

# \_\_\_\_\_

You can find them in the upper right corner on the back of your washer.

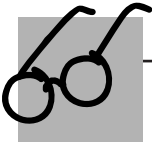

### READ THIS MANUAL

Inside you will find many helpful hints on how to use and maintain your washer properly. Just a little preventive care on your part can save you a great deal of time and money over the life of your washer.



### IF YOU NEED SERVICE

You'll find many answers to common problems in the *Before You Call For Service* section. If you review our chart of *Troubleshooting Tips* first, you may not need to call for service at all.

If you do need service, you can relax knowing help is only a phone call away. A list of toll-free customer service numbers is included in the back section. Or call 1-800-361-3400.

# IMPORTANT SAFETY INFORMATION. READ ALL INSTRUCTIONS BEFORE USING.

**⚠ WARNING!** For your safety, the information in this manual must be followed to minimize the risk of fire or explosion, electric shock, or to prevent property damage, personal injury, or loss of life.



## WATER HEATER SAFETY

Under certain conditions hydrogen gas may be produced in a water heater that has not been used for two weeks or more. Hydrogen gas can be explosive under these circumstances.

If the hot water has not been used for two weeks or more, prevent the possibility of damage or injury by turning on all hot water faucets and allowing them to run for several minutes. Do this before using any electrical appliance which is connected to the hot water system. This simple procedure will allow any built-up hydrogen gas to escape. Since the gas is flammable, do not smoke or use an open flame or appliance during this process.



## PROPER INSTALLATION

This washer must be properly installed and located in accordance with the Installation Instructions before it is used. If you did not receive an Installation Instructions sheet, you can receive one by calling, toll-free 1-800-361-3400.

- Install or store where it will not be exposed to temperatures below freezing or exposed to the weather.
- Properly ground washer to conform with all governing codes and ordinances. Follow details in Installation Instructions.



## YOUR LAUNDRY AREA

- Keep the area underneath and around your appliances free of combustible materials such as lint, paper, rags, chemicals, etc.
- Close supervision is necessary if this appliance is used by or near children. Do not allow children to play on, with, or inside this or any other appliance.



## WHEN USING THE WASHER

Use this appliance only for its intended purpose as described in this Owner's Manual.

- Never reach into washer while it is moving. Wait until the machine has completely stopped before opening the lid.
- The laundry process can reduce the flame retardancy of fabrics. To avoid such a result, carefully follow the garment manufacturer's wash and care instructions.
- Do not mix chlorine bleach with ammonia or acids such as vinegar and/or rust remover. Mixing different chemicals can produce a toxic gas which may cause death.
- To minimize the possibility of electric shock, unplug this appliance from the power supply or disconnect the washer at the household distribution panel by removing the fuse or switching off the circuit breaker before attempting any maintenance or cleaning. **NOTE:** Turning the Cycle Selector knob to an off position does **NOT** disconnect the appliance from the power supply.
- Do not wash or dry articles that have been cleaned in, washed in, soaked in, or spotted with combustible or explosive substances (such as wax, oil, paint, gasoline, degreasers, dry-cleaning solvents, kerosene, etc.) which may ignite or explode. Do not add these substances to the wash water. Do not use or place these substances around your washer or dryer during operation.
- Never attempt to operate this appliance if it is damaged, malfunctioning, partially disassembled, or has missing or broken parts, including a damaged cord or plug.



## WHEN NOT IN USE

- Turn off water faucets to relieve pressure on hoses and valves and to minimize leakage if a break or rupture should occur. Check the condition of the fill hoses; they should be replaced after 5 years.
- Do not attempt to repair or replace any part of this appliance unless specifically recommended in this Owner's Manual, or in published user-repair instructions that you understand and have the skills to carry out.
- Before discarding a washer, or removing it from service, remove the washer lid to prevent children from hiding inside.
- Do not tamper with controls.



READ AND FOLLOW THIS SAFETY INFORMATION CAREFULLY.  
**SAVE THESE INSTRUCTIONS**

# About the washer control panel.

- Add detergent
- Add clothes
- Select load size and other wash options  
• Select wash cycle
- Close lid  
• Push **START**

**Quick Start Guide**

**NOTE:** When making a selection with any knob, simply point the knob anywhere within the shaded range for that setting.

## Models GKSE4200

**LOAD/CHARGE VARIABLE**  
EXTRA LARGE, LARGE, MEDIUM, SMALL PETITE, SUPER, RESET

**4 SPEEDS / VITESSES WASH/RINSE LAVAGE/RINÇAGE**  
NORMAL NORMAL, DEL. DEL., WARM/COLD TIEDE/FROID, HOT/COLD CHAUD/FROID

**TEMPERATURE WASH/RINSE LAVAGE/RINÇAGE**  
COLD/COLD FROID/FROID, WARM/WARM TIEDE/TIEDE

**OPTIONS**  
OFF, 2ND RINSE RINÇAGE, EXTENDED SPIN ESSORAGE PROLONGÉ

**WASH TIME/TEMPS DE LAVAGE**  
FILL REMPLISSAGE, SOAK TREMPAGE, 15 MIN, 12 MIN, 9 MIN, 6 MIN, RINSE RINÇAGE, 2ND RINSE RINÇAGE, FINAL SPIN ESSORAGE

**COTTONS COTONS**  
LIGHT/LÉGER, MEDIUM, EXTRA LIGHT/LÉGER, SUPER, QUICK RINSE/RINÇAGE RAPIDE, SPIN ONLY/ESSORAGE SEUL

**EASY CARE WRINKLE FREE PERM. PRESS KNITS / TRICOTS**  
SUPER, MEDIUM, LIGHT/LÉGER

**DELICATE**  
EXTRA, SUPER, 15 MIN, 30 MIN, AUTO SOAK / TREMPAGE

**START DÉPART**  
**STOP/ARRÊT PAUSE**

*To select another cycle during operation turn selector and press start  
Pour sélectionner un autre cycle durant l'opération, tourner le sélecteur et pousser départ*

## Models GWSE3160 and GNSE3160

**LOAD/CHARGE VARIABLE**  
EXTRA LARGE, LARGE, MEDIUM, SMALL PETITE, SUPER, RESET

**3 SPEEDS / VITESSES WASH/SPIN LAVAGE/ESSORAGE**  
NORMAL NORMAL, DEL. DEL., WARM/COLD TIEDE/FROID, HOT/COLD CHAUD/FROID

**TEMPERATURE WASH/RINSE LAVAGE/RINÇAGE**  
COLD/COLD FROID/FROID, WARM/WARM TIEDE/TIEDE

**OPTIONS**  
OFF, 2ND RINSE RINÇAGE

**WASH TIME/TEMPS DE LAVAGE**  
FILL REMPLISSAGE, SOAK TREMPAGE, 15 MIN, 12 MIN, 9 MIN, 6 MIN, RINSE RINÇAGE, 2ND RINSE RINÇAGE, FINAL SPIN ESSORAGE

**COTTONS COTONS**  
LIGHT/LÉGER, MEDIUM, EXTRA LIGHT/LÉGER, SUPER, QUICK RINSE/RINÇAGE RAPIDE, SPIN ONLY/ESSORAGE SEUL

**EASY CARE WRINKLE FREE PERM. PRESS KNITS**  
SUPER, MEDIUM, LIGHT/LÉGER

**DELICATE**  
EXTRA, SUPER, 15 MIN, 30 MIN, AUTO SOAK / TREMPAGE

**START DÉPART**  
**STOP/PAUSE**

*To select another cycle during operation turn selector and press start  
Pour sélectionner un autre cycle durant l'opération, tourner le sélecteur et pousser départ*

## Model WBSE4220

**LOAD SIZE VARIABLE**  
EXTRA LARGE, LARGE, MEDIUM, SMALL, SUPER, RESET

**4 CUSTOM CARE SPEEDS WASH/SPIN**  
NORMAL FAST, NORMAL SLOW, GENTLE SLOW, GENTLE FAST

**TEMPERATURE WASH/RINSE**  
COLD COLD, WARM WARM, HOT

**OPTIONS**  
OFF, AUTO SOAK, 2ND RINSE, EXTENDED SPIN

**WASH TIME**  
FILL, SOAK, 15 MIN, 12 MIN, 9 MIN, 6 MIN, RINSE, 2ND RINSE, FINAL SPIN

**COTTONS**  
LIGHT, MEDIUM, HEAVY, EXTRA LIGHT, EXTRA HEAVY, QUICK RINSE, SPIN ONLY

**EASY CARE WRINKLE FREE PERM. PRESS KNITS**  
HEAVY, MEDIUM, LIGHT

**DELICATES**

**START**  
**STOP/PAUSE**

*To select another cycle during operation turn selector and press start*

## Model WBSE5290

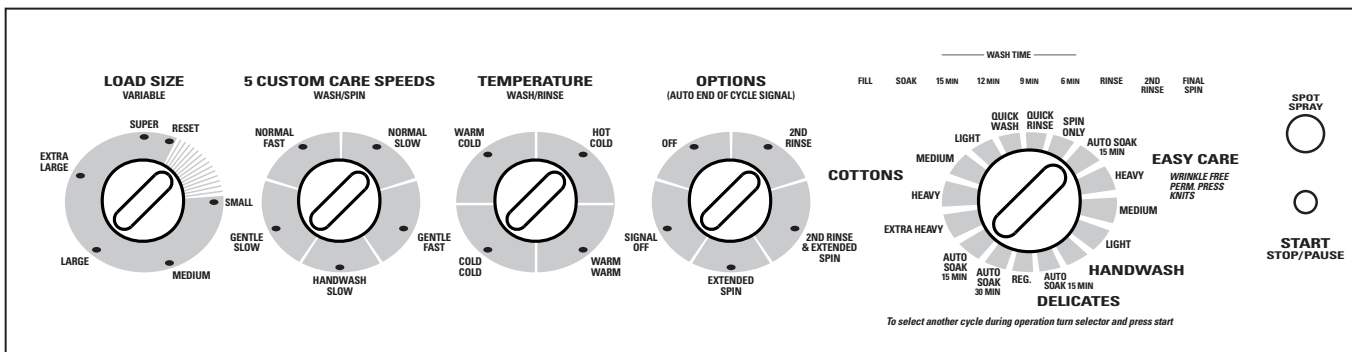

## About the control settings.

### Color Logic (on some models)

Select the correct **TEMPERATURE** setting. Match the particular color below the words with the same color on the **WASH/SPIN SPEED** setting. Next, match the color again with the same color on the Cycle Selector knob.

**Example:** Washing a load of medium soiled whites, such as towels and sheets.

- 1 Choose the **LOAD SIZE**.
- 2 Choose the **TEMPERATURE** setting—for this load it would be the **HOT COLD** (which is a particular color).
- 3 Choose the **WASH/SPIN SPEED** setting that matches that color—for this load it would be the **NORMAL FAST**.
- 4 Turn the Cycle Selector knob to the area that has the same color as the **TEMPERATURE** and **WASH/SPIN SPEED** settings you have chosen—for this load it would be the **COTTONS** area. Turn the knob to the **MEDIUM** setting.



### Load Size

Loosely load clothes no higher than the top row of holes in the washer tub. The water level should just cover the clothes.



### Custom Care Wash/Spin Speeds

The agitator moves clothes around for a cleaner wash; the basket spins later in the cycle to release water from the load. The Wash/Spin Speed dial sets the speed of both the agitator and the basket.

**With Normal wash speed**, the agitator will move at a high speed for the first few minutes, then it steps down to a moderate speed. This reduces the wear on your clothing. Use for cottons, denims and play clothes.

**With Delicate/Gentle wash speed**, the agitator moves slower. Use for delicate and knit items.

**The Normal/Fast spin speed** is for durable items.

**The Delicate/Slow spin speed** is for delicate items like sweaters and lingerie. When using Delicate/Slow spin speed, clothes will be less dry than when using Normal/Fast spin speed.

**The Handwash speed** is for items labeled handwashable.

## About the control settings.



### Temperature

Select the water temperature for the wash and rinse cycles. Always follow fabric manufacturer's care label or instructions when laundering.



### Wash Cycle

The wash cycle controls the length of the washing process. The knob can be turned in either direction. Turning the Cycle Selector knob after starting a cycle will stop the washer and reset the cycle to the new selection. Press START to begin the new cycle selection.

**REMEMBER:** When choosing the cycle, the Cycle Selector knob can be pointed anywhere within the shaded range for the cycle setting.



The Cycle Indicator Lights show what stage the washer is in. The wash time is the length of the wash agitation. The **6 MIN** light will remain lit during drain and spin. When the Selector knob is set to a new cycle the Indicator Lights will flash momentarily, showing what stages the cycle will go through.

The chart below will help you match the wash cycle setting with your clothing.

**COTTONS** For heavy to lightly soiled cottons, household linens, work and play clothes.

**EASY CARE** For wrinkle-free and permanent press items, and knits.

**HANDWASH** For items labeled handwashable with light soils. Provides period of agitation and soak during wash and rinse.

**DELICATE** For lingerie and special-care fabrics with light to normal soil. Provides periods of agitation and soak during wash and rinse.

**SUPER/  
EXTRA HEAVY** For heavily soiled and heavy-duty fabrics. This cycle provides a longer agitation.

**QUICK RINSE** For quickly rinsing chlorine, perspiration, stains, etc. out of clothes.

**15 MIN/30 MIN  
AUTO SOAK** For heavily soiled clothes. Begins with a brief agitation, soaks for a specified period of time, then moves through the rest of the cycle automatically.



### START

Press START to begin the cycle. Pressing START again or raising the lid will PAUSE the cycle and the Cycle indicator light will blink.

# About washer features.

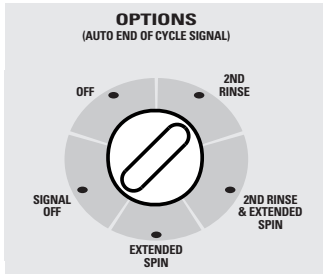

(appearance and features may vary)

## 2nd Rinse Option (on some models)

When you use extra detergent or bleach to clean heavily soiled clothes, you may want to use the 2nd Rinse option. It provides a second deep cold rinse.

## Extended Spin Option (on some models)

Use this option to extract more water from your clothes. Clothes will be drier when this option is selected.

## Signal Off Option (on some models)

Some models have a signal that will sound at the end of the cycle. Use this option to turn off the signal.



## Spot Spray (on some models)

When you open the washer lid and press the **SPOT SPRAY** button, you will see a short stream of cold water.

- 1 Open the washer lid.
- 2 Press the **SPOT SPRAY** button. (You will see a short stream of water.)
- 3 Dampen your soiled garment with the **SPOT SPRAY** option and rub your favorite pretreatment product into soiled area.

**NOTE:** The **SPOT SPRAY** option will not work if

- the washer lid is down
- the washer tub is filling
- the water has already reached the level you selected.



## PerfectTemp (on some models)

**PerfectTemp** senses the incoming water temperature and adjusts the fill water to obtain a more precise temperature range for all three wash temperatures. You may select cold, warm or hot. For example, in a Cold Wash selection, some warm water may be added to reach a temperature needed to better dissolve detergents. *Often, detergents are not completely dissolved in very cold water, especially in cooler climates.*

**NOTE:** **PerfectTemp** will not adjust the fill on **WARM WASH** unless the washer lid is closed. **Be sure to start the washer after the lid is closed.**



## About washer features. *NOTE: Not all features are available on all washer models.*

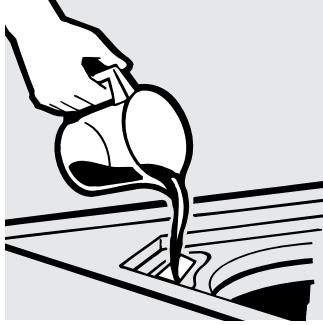

### Liquid Bleach Dispenser (on some models)

The dispenser dilutes liquid chlorine bleach before it reaches into your wash load.

- 1 Check clothing care labels for special instructions.
- 2 Measure liquid bleach carefully, following instructions on the bottle.
  - Never pour undiluted liquid chlorine bleach directly onto clothes or into the wash basket.
  - Do not pour powdered bleach into bleach dispenser.
- 3 Before starting the washer, pour measured amount of bleach directly into bleach dispenser. Avoid splashing or over-filling dispenser. If you prefer to use powdered bleach, add it into the wash basket with your detergent.
  - Do not mix chlorine bleach with ammonia or acids such as vinegar and/or rust remover. Mixing can produce a toxic gas which may cause death.

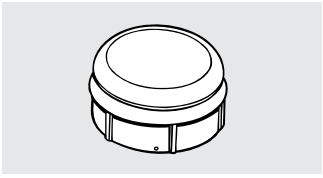

### The Agitator Cap or Fabric Softener Dispenser (depending on model)

The **agitator cap** fits into the top of the agitator. If it accidentally comes off, simply put it back on.

- 3 Add water to dispenser until it reaches the maximum fill line.

The **fabric softener dispenser** automatically releases liquid fabric softener at the proper time during the cycle.

**Do not stop the washer during the first spin. This will cause the dispenser to empty too soon.**

To use, follow these steps:

- 1 Make sure dispenser is securely attached to agitator.
- 2 Use only liquid fabric softener. Pour into dispenser, using amount recommended on package.

**Never pour fabric softener directly on clothes. It may stain them.**



Do not pour anything into the agitator if the agitator cap or dispenser is removed.



### Cleaning the Fabric Softener Dispenser (on some models)

- 1 Remove the dispenser from the top of the agitator.
- 2 Separate the dispenser cup from the cover by grasping the top and pushing down on the inside of the cup with your fingers. Dispenser cup will pop free from the cover.
- 3 To clean the dispenser, soak both the dispenser cup and the dispenser cover in the following solution:
  - 1 US gallon (3.8 liters) warm water
  - 1/4 cup (60 ml) heavy duty liquid detergent
  - 1 cup (240 ml) bleach

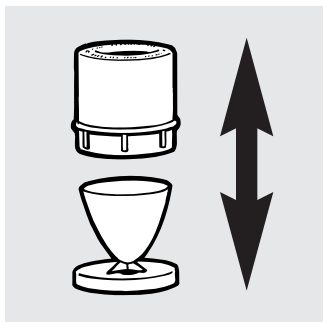

Separate for cleaning.

- 4 If necessary, loosen build-up with a clean, soft cloth after soaking. Do not use a stiff brush; you may roughen the surface of the dispenser.
- 5 Rinse and reassemble dispenser. Place dispenser back on the agitator.



## **Loading and using the washer.** *Always follow fabric manufacturer's care label when laundering.*



### *Sorting Wash Loads*

Sort by color (whites, lights, colors), soil level, fabric type (sturdy cottons, easy care, delicates), and whether the fabric produces lint (terry cloth, chenille), or collects lint (velveteen, corduroy).

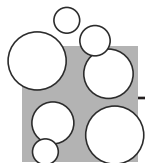

### *Proper Use of Detergent*

Add detergent as the wash basket fills with water, before you load clothes. Using too much detergent can be a common cause of laundry problems. Today's detergents are formulated to be effective without highly visible sudsing. Be sure to carefully read and follow manufacturer's recommendations for how much detergent to use in your wash. You can use less detergent if you have soft water, a smaller load, or a lightly soiled load.



### *Loading the Washer*

Load dry items loosely, no higher than the top row of holes in the washer basket. When loading wet items make sure you set the load/water level high enough to allow the items to move freely. Water level should just cover the clothes. To add items after washer has started, lift the lid and submerge additional items next to the agitator.

- *Do not wrap long items like sheets or pants around the agitator.*
- *Do not wash fabrics containing flammable materials (waxes, cleaning fluids, etc.).*
- *Agitation will not start with the lid up.*

# Loading and using the washer. *Always follow fabric manufacturer's care label when laundering.*



## Care and Cleaning of the Washer

**Wash Basket:** Leave the lid open after washing to allow moisture to evaporate. If you want to clean the basket use a clean soft cloth dampened with liquid detergent, then rinse. (Do not use harsh or gritty cleaners.)

**Fill Hoses:** Hoses connecting washer to faucet should be replaced every 5 years.

**Lint Filter:** The lint filter is located under the agitator. It is self-cleaning and requires no maintenance.

**Exterior:** Immediately wipe off any spills. Wipe with damp cloth. Try not to hit surface with sharp objects.

**Moving and Storage:** Ask the service technician to remove water from drain pump and hoses. Do not store the washer where it will be exposed to the weather. For information on how to keep the tub stationary when moving the washer write to: Manager, Consumer Relations, Camco Inc., 1 Factory Lane, Suite 310, Moncton, N.B. E1C 9M3.

**Long Vacations:** Be sure water supply is shut off at faucets. Drain all water from hoses if weather will be below freezing.



## Fabric Care Labels

Below are fabric care label "symbols" that affect the clothing you will be laundering.

### WASH LABELS

<b>Machine wash cycle</b>						
	Normal	Permanent Press/ wrinkle resistant	Gentle/ delicate	Hand wash	Do not wash	Do not wring
<b>Water temperature</b>						
	Hot (50°C/120°F)	Warm (40°C/105°F)	Cold/cool (30°C/85°F)			

### DRY LABELS

<b>Tumble dry</b>						
	Dry	Normal	Permanent Press/ wrinkle resistant	Gentle/ delicate	Do not tumble dry	Do not dry (used with do not wash)
<b>Heat setting</b>						
	High	Medium	Low	No heat/air		
<b>Special instructions</b>						
	Line dry/ hang to dry	Drip dry	Dry flat	In the shade		

### BLEACH LABELS

<b>Bleach symbols</b>			
	Any bleach (when needed)	Only non-chlorine bleach (when needed)	Do not bleach

## Removing Specific Stains

**Bleach Solution:** To remove stains on white or bleachable fabrics, try soaking the stained area in a container for five minutes in the following solution and then launder in the washer:

- 1 US gallon (3.8 liters) cool water
- 1/4 cup (60 ml) chlorine bleach

### The invisible stain

Foods on synthetic clothes may cause stains which are virtually invisible when you put the clothes in the washer. If these stains are not completely removed in the wash, they may pick up dirt from other clothes in the washer and appear after the clothes are dried.

### When They Become Visible:

- Rub the stain with undiluted liquid detergent.
- Let stand 30 minutes.
- Rewash using the hottest water that is safe for the fabric.

### Preventing These Stains:

- Increase the amount of detergent used.
- Increase water temperature.
- Wash synthetics often.

STAIN	White and Bleachable Fabrics	Other Washable Fabrics
<b>Adhesives</b> (chewing gum, etc.)	Rub with ice or immerse in very cold water. Use dull tool to carefully scrape off as much adhesive or gum as possible. Rub the stain with undiluted liquid detergent. Rinse well, then wash as usual.	<ul style="list-style-type: none"> <li>• Same as white and bleachable fabrics.</li> </ul>
<b>Antiperspirants, deodorants</b>	Apply undiluted liquid detergent. Rinse. If stain remains, use the Bleach Solution; launder.	<ul style="list-style-type: none"> <li>• Same as white and bleachable fabrics except use non-chlorine bleach.</li> </ul>
<b>Blood</b>	Soak in cold water, then launder in warm water. If stain remains, use the Bleach Solution; launder.	<ul style="list-style-type: none"> <li>• Sponge or soak in cool water, then launder.</li> </ul>
<b>Chocolate, cream, ice cream and milk</b>	Soak in cold water. Use the Bleach Solution; launder.	<ul style="list-style-type: none"> <li>• Same as white and bleachable fabrics except use non-chlorine bleach.</li> </ul>
<b>Coffee and tea</b>	<p>Without cream: Use the Bleach Solution; launder.</p> <p>With cream: Soak in cold water, then use the Bleach Solution; launder.</p>	<ul style="list-style-type: none"> <li>• Sponge with warm water. If stain remains, apply warm glycerine (available at drug stores), let stand 30 minutes and rinse well. Wash as usual.</li> </ul>
<b>Cosmetics, crayon</b>	Use the Bleach Solution; launder.	<ul style="list-style-type: none"> <li>• Rub the stain with undiluted liquid detergent. Rinse well, then wash as usual.</li> </ul>

**Loading and using the washer.** Always follow fabric manufacturer's care label when laundering.

STAIN	<i>White and Bleachable Fabrics</i>	<i>Other Washable Fabrics</i>
<i>Grass, mildew, scorch</i>	<p>Apply undiluted liquid detergent; launder. (Treat mildew spots while they are fresh, before mold has a chance to weaken fabric.) If either type stain remains, use the Bleach Solution; launder. (Severe scorch stains can seldom be removed.)</p>	<ul style="list-style-type: none"> <li>• Sponge with warm water. Apply undiluted liquid detergent; launder. Bleach with non-chlorine bleach; launder. Old mildew cannot be removed. Scorch can seldom be removed.</li> </ul>
<i>Ink, ballpoint</i>	<p>Fresh stains: Place stain face down on an absorbent towel and use a spray cleaner. Rinse well, then wash as usual.</p> <p>Old stains: Use the Bleach Solution; launder.</p>	<ul style="list-style-type: none"> <li>• Same as white and bleachable fabrics except launder using non-chlorine bleach.</li> </ul>
<i>Juices, wine, food coloring</i>	<p>Soak stain in cool water. If stain remains, use the Bleach Solution; launder.</p>	<ul style="list-style-type: none"> <li>• Sponge with warm water. Bleach remaining stain with non-chlorine bleach.</li> </ul>
<i>Perspiration</i>	<p>Apply undiluted liquid detergent and launder in warm water. If color has changed you may be able to restore it by treating with ammonia or vinegar.</p>	<ul style="list-style-type: none"> <li>• Launder in warm water. Rinse well. Bleach with non-chlorine bleach.</li> </ul>
	<p><b>⚠ WARNING:</b> Do not mix chlorine bleach with ammonia or acids such as vinegar and/or rust remover. Mixing can produce a toxic gas which may cause death.</p>	

## Before you call for service...



### Troubleshooting Tips

Save time and money! Review the charts on the following pages first and you may not need to call for service.

PERFECTEMP	Possible Causes	What To Do
<b>PerfectTemp wash temperature is incorrect</b>  <i>(Review PerfectTemp in the About washer features section)</i>	The washer is in a cold rinse cycle	<ul style="list-style-type: none"> <li>This is normal. The <b>PerfectTemp</b> feature is designed not to activate during a cold rinse cycle so that the coldest water available is used.</li> </ul>
	All the water in the water heater has been used	<ul style="list-style-type: none"> <li>Wait until the water in the water heater is heated to the correct temperature.</li> </ul>

WATER	Possible Causes	What To Do
<b>Too many suds</b>	Type of detergent	<ul style="list-style-type: none"> <li>Switch to a lower sudsing detergent brand and follow instructions on package.</li> </ul>
	Very soft water	<ul style="list-style-type: none"> <li>Try less detergent.</li> </ul>
	Too much detergent	<ul style="list-style-type: none"> <li>Measure your detergent carefully. Use less soap if you have soft water, a smaller load, or a lightly soiled load.</li> </ul>
<b>Water leaks</b>	Fill hoses or drain hose is improperly connected	<ul style="list-style-type: none"> <li>Make sure hose connections are tight at faucets and make sure end of drain hose is correctly inserted in and secured to drain facility.</li> </ul>
	Household drain may be clogged	<ul style="list-style-type: none"> <li>Check household plumbing. You may need to call a plumber.</li> </ul>
	Constant water pressure to the fill hoses at the water source	<ul style="list-style-type: none"> <li>Tighten hoses at the faucets and turn the water off after each use.</li> <li>Check condition of the fill hoses; they should be replaced after 5 years.</li> </ul>
	Using too much detergent in washer	<ul style="list-style-type: none"> <li>Use less detergent. Use less soap if you have soft water, a smaller load, or a lightly soiled load.</li> </ul>
<b>Water temperature is incorrect</b>	Control is not set properly	<ul style="list-style-type: none"> <li>Check water temperature control and adjust.</li> </ul>
	Water supply is turned off or improperly connected	<ul style="list-style-type: none"> <li>Turn both hot and cold faucets fully on and make sure hoses are connected to correct faucets.</li> </ul>
	Water valve screens are stopped up	<ul style="list-style-type: none"> <li>Turn off the water source and disconnect the water fill hoses from the upper back of the washer. Use a brush or toothpick to clean the screens in the machine. Reconnect the hoses and turn the water back on.</li> </ul>
	House water heater is not set properly	<ul style="list-style-type: none"> <li>Make sure house water heater is delivering water at 120°F.–140°F. (48°C.–60°C.).</li> </ul>
<b>Water pumped out before cycle is complete</b>	Lid lifted or cycle was put in pause for over 24 hours	<ul style="list-style-type: none"> <li>Reset cycle.</li> </ul>
<b>Water won't drain</b>	Drain hose is kinked or improperly connected	<ul style="list-style-type: none"> <li>Straighten drain hose and make sure washer is not sitting on it.</li> <li>Top of drain outlet should be less than 8 ft (2.5 m) above floor.</li> </ul>

## Before you call for service...

OPERATION	Possible Causes	What To Do
<b>Washer pauses in cycle</b>	The <b>DELICATE</b> cycle was chosen	<ul style="list-style-type: none"> <li>This is normal. The <b>DELICATE</b> cycle has a short soak period.</li> </ul>
<b>Washer won't operate</b>	Washer is unplugged	<ul style="list-style-type: none"> <li>Make sure cord is plugged securely into a working outlet.</li> </ul>
	Water supply is turned off	<ul style="list-style-type: none"> <li>Turn both hot and cold faucets fully on.</li> </ul>
	Controls are not set properly	<ul style="list-style-type: none"> <li>Check controls.</li> </ul>
	Lid is open	<ul style="list-style-type: none"> <li>Close lid.</li> </ul>
	Circuit breaker/fuse is tripped/blown	<ul style="list-style-type: none"> <li>Check house circuit breakers/fuses. Replace fuses or reset breaker. Washer should have separate outlet.</li> </ul>
	Electronics need to be reset	<ul style="list-style-type: none"> <li>Unplug washer, wait 2 minutes, plug back in, and press START.</li> </ul>
	START was not pressed	<ul style="list-style-type: none"> <li>Press START.</li> </ul>

PERFORMANCE	Possible Causes	What To Do	
<b>Clothes too wet</b>	Incorrect spin cycle selected	<ul style="list-style-type: none"> <li>Make sure the spin cycle selected matches the load you are washing. Some fabrics will feel wetter when rinsed with cold water.</li> </ul>	
<b>Colored spots</b>	Incorrect use of fabric softener	<ul style="list-style-type: none"> <li>Check fabric softener package for instructions and follow directions for using dispenser.</li> <li>Pretreat stain and rewash.</li> </ul>	
	Dye transfer	<ul style="list-style-type: none"> <li>Sort whites or lightly colored items from dark colors.</li> </ul>	
<b>Grayed or yellowed clothes</b>	Not enough detergent	<ul style="list-style-type: none"> <li>Use more detergent (especially with larger loads).</li> </ul>	
	Hard water	<ul style="list-style-type: none"> <li>Use a water conditioner like Calgon brand or install a water softener.</li> </ul>	
	Water is not hot enough	<ul style="list-style-type: none"> <li>Make sure water heater is delivering water at 120°F.-140°F. (48°C.-60°C.).</li> </ul>	
	Washer is overloaded	<ul style="list-style-type: none"> <li>Select load size to match clothes load.</li> </ul>	
	Detergent is not dissolving	<ul style="list-style-type: none"> <li>Add detergent as wash basket fills with water before you load clothes.</li> </ul>	
	Dye transfer	<ul style="list-style-type: none"> <li>Sort clothes by color. If fabric label states <i>wash separately</i>, unstable dyes may be indicated.</li> </ul>	
<b>Lint or residue on clothes</b>	Clothes are air or line dried	<ul style="list-style-type: none"> <li>If you do not dry your clothes with a clothes dryer, your clothes may retain more lint.</li> </ul>	
	Incorrect sorting	<ul style="list-style-type: none"> <li>Separate lint producers from lint collectors.</li> </ul>	
	Washing too long	<ul style="list-style-type: none"> <li>Wash small loads for a shorter time than larger loads.</li> </ul>	
	Detergent not dissolving		<ul style="list-style-type: none"> <li>Add detergent as wash basket fills with water, before you load clothes.</li> <li>Try a liquid detergent.</li> <li>Use warmer water temperature.</li> </ul>
		Overloading	<ul style="list-style-type: none"> <li>Load clothes no higher than the top row of holes in the washer tub.</li> <li>Make sure load size selector matches clothes load size.</li> </ul>
		Incorrect use of fabric softener	<ul style="list-style-type: none"> <li>Check fabric softener package for instructions and follow directions for using dispenser.</li> </ul>

<b>(con) PERFORMANCE</b>	<b>Possible Causes</b>	<b>What To Do</b>
<b>Pilling</b>	Result of normal wear on poly-cotton blends and fuzzy fabrics	<ul style="list-style-type: none"> <li>While this is not caused by the washer, you can slow the pilling process by washing garments inside out.</li> </ul>
<b>Snags, holes, tears, rips or excessive wear</b>	Pins, snaps, hooks, sharp buttons, belt buckles, zippers, and sharp objects left in pockets	<ul style="list-style-type: none"> <li>Fasten snaps, hooks, buttons, and zippers.</li> <li>Remove loose items like pins, objects in pockets and sharp buttons.</li> <li>Turn knits (which snag easily) inside out.</li> </ul>
	Undiluted chlorine bleach	<ul style="list-style-type: none"> <li>Check bleach package instructions for proper amount.</li> <li>Never add undiluted bleach to wash or allow clothes to come in contact with undiluted bleach.</li> </ul>
	Chemicals like hair bleach or dye, permanent wave solution	<ul style="list-style-type: none"> <li>Rinse items that may have chemicals on them before washing.</li> </ul>
<b>Wrinkling</b>	Improper sorting	<ul style="list-style-type: none"> <li>Avoid mixing heavy items (like work clothes) with light items (like blouses).</li> <li>Try a fabric softener.</li> </ul>
	Overloading or incorrect water level	<ul style="list-style-type: none"> <li>Load your washer so clothes have enough room to move freely.</li> </ul>
	Incorrect wash and dry cycles	<ul style="list-style-type: none"> <li>Match Cycle selection to the type of fabric you are washing (especially for easy care loads).</li> </ul>
	Repeated washing in water that is too hot	<ul style="list-style-type: none"> <li>Wash in warm or cold water.</li> </ul>

<b>NOISE</b>	<b>Possible Causes</b>	<b>What To Do</b>
<b>Washer is noisy</b>	Washer is uneven	<ul style="list-style-type: none"> <li>To level the front of the washer, adjust the front leveling legs by rotating the individual leg in the proper direction for up or down. To level back of washer, lift back of machine 4" (11 cm) and set down.</li> </ul>
	Washer load is unbalanced	<ul style="list-style-type: none"> <li>Press PAUSE to stop the washer, open the lid and redistribute the load evenly. Close the lid and press START.</li> </ul>
	Shipping rod is still assembled in unit	<ul style="list-style-type: none"> <li>To remove shipping rod from washer, pull yellow tag and attached rod from the bottom right hand side of washer.</li> </ul>
	Washer is sitting too close to wall (causes knocking during cycle)	<ul style="list-style-type: none"> <li>Pull washer away from the wall; about 4" (11 cm) is needed.</li> </ul>

<b>OTHER</b>	<b>Possible Causes</b>	<b>What To Do</b>
<b>Labels on the exterior of the washer will not peel off cleanly</b>	Occasionally the adhesive used on the labels does not release cleanly	<ul style="list-style-type: none"> <li>Use a hair dryer set at the lowest heat setting, directing the air at the label for a short amount of time. This will release the adhesive easily, without damaging the surface of the washer.</li> </ul>



## Washer Warranty. (For models WBSE4220 and WBSE5290)



All warranty service provided by our Factory Service Centers or an authorized technician.  
For service, call 1-800-361-3400.

For The Period Of:	We Will Replace:
<b>One Year</b> From the date of the original purchase	<b>Any part</b> of the washer which fails due to a defect in materials or workmanship. During this <b>full one-year warranty</b> , GE will also provide, <b>free of charge</b> , all labor and in-home service to replace the defective part.
<b>Two Years</b> From the date of the original purchase	<b>Any part</b> of the washer which fails due to a defect in materials or workmanship. During this <b>additional one-year limited warranty</b> , you will be responsible for any labor or in-home service costs.
<b>Five Years</b> From the date of the original purchase	<b>The suspension rod, spring assembly and motor</b> , if any of these parts should fail due to a defect in materials or workmanship. We will also replace the <b>washer lid, cover and cabinet</b> if they should rust under normal operating conditions. During this <b>additional four-year limited warranty</b> , you will be responsible for any labor or in-home service costs.
<b>Ten Years</b> From the date of the original purchase	<b>The transmission and washer tub</b> , if any of these parts should fail due to a defect in materials or workmanship. During this <b>additional nine-year limited warranty</b> , you will be responsible for any labor or in-home service costs.
<b>Lifetime</b> From the date of the original purchase	<b>The washer basket</b> , if it should fail due to a defect in materials or workmanship. During this <b>lifetime limited warranty</b> , you will be responsible for any labor or in-home service costs.

### What Is Not Covered:

- Service trips to your home to teach you how to use the product.

**Read your Owner's Manual.** If you then have any questions about operating the product, please contact your dealer or our Consumer Relations office at:

Manager, Consumer Relations  
Camco Inc.  
1 Factory Lane, Suite 310  
Moncton, N.B.  
E1C 9M3

- Improper installation.

If you have an installation problem, contact your dealer or installer. You are responsible for providing adequate electrical, exhausting and other connecting facilities.

- Replacement of house fuses or resetting of circuit breakers.
- Failure of the product if it is misused, or used for other than the intended purpose or used commercially.
- Damage to product caused by accident, fire, floods or acts of God.

WARRANTOR IS NOT RESPONSIBLE FOR CONSEQUENTIAL DAMAGES.

Warrantor: CAMCO INC.

# Washer Warranty. (For models GKSE4200, GNSE 3160 and GWSE3160)



All warranty service provided by our Factory Service Centers or an authorized technician.  
For service, call 1-800-361-3400.

For The Period Of:	We Will Replace:
<b>One Year</b> From the date of the original purchase	<b>Any part</b> of the washer which fails due to a defect in materials or workmanship. During this <b>full one-year warranty</b> , we will also provide, <b>free of charge</b> , all labor and in-home service to replace the defective part.
<b>Five Years</b> From the date of the original purchase	<b>The suspension rod and spring assembly</b> , if any of these parts should fail due to a defect in materials or workmanship. We will also replace the <b>washer lid and cover</b> if they should rust under normal operating conditions. During this <b>additional four-year limited warranty</b> , you will be responsible for any labor or in-home service costs.
<b>Ten Years</b> From the date of the original purchase	<b>The transmission, washer basket and washer tub</b> , if any of these parts should fail due to a defect in materials or workmanship. During this <b>additional nine-year limited warranty</b> , you will be responsible for any labor or in-home service costs.

## What Is Not Covered:

- Service trips to your home to teach you how to use the product.

**Read your Owner's Manual.** If you then have any questions about operating the product, please contact your dealer or our Consumer Affairs office at the address below.

Manager, Consumer Relations  
Camco Inc.  
1 Factory Lane, Suite 310  
Moncton, N.B.  
E1C 9M3

- Improper installation.

If you have an installation problem, contact your dealer or installer. You are responsible for providing adequate electrical, exhausting and other connecting facilities.

- Replacement of house fuses or resetting of circuit breakers.

- Failure of the product if it is misused, or used for other than the intended purpose or used commercially.

- Damage to product caused by accident, fire, floods or acts of God.

WARRANTOR IS NOT RESPONSIBLE FOR CONSEQUENTIAL DAMAGES.

Warrantor: CAMCO INC.

## Service Telephone Numbers.

---



### Questions?

If you have any questions about your appliance, write to:  
 Manager, Consumer Relations, Camco Inc., 1 Factory Lane, Suite 310, Moncton, N.B., E1C 9M3.

**Or call, 1-800-361-3400.**



### In-Home Repair Service **1-800-361-3400**

Expert repair service is only a phone call away.



### Service Contracts **1-800-461-3636**

Purchase a Camco service contract while your warranty is still in effect and you'll receive a substantial discount. Camco will still be there after your warranty expires.

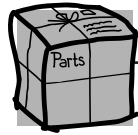

### Parts and Accessories

Individuals qualified to service their own appliances can have parts or accessories sent directly to their homes (VISA, MasterCard and Discover cards are accepted).

**Instructions contained in this manual cover procedures to be performed by any user. Other servicing generally should be referred to qualified service personnel. Caution must be exercised, since improper servicing may cause unsafe operation.**

**Please consult your yellow pages for your local Camco number.**



### Service Satisfaction

If you are not satisfied with the service you received:

**First**, contact the people who serviced your appliance.

**Next**, if you are still not pleased, write all the details—including your phone number—to:  
 Director, Consumer Relations, Camco Inc., 1 Factory Lane, Suite 310, Moncton, N.B., E1C 9M3.



# Laveuses

*Mesures de sécurité* ..... 3

*Directives de fonctionnement*

Chargement et utilisation  
de la laveuse .....9-12  
Les caractéristiques .....7, 8  
Les tableaux de commande  
et leurs réglages .....4-6  
Tache .....11, 12

*Conseils de dépannage*

Avant d'appeler  
un réparateur .....13-15

*Service à la clientèle*

Garantie .....16, 17  
Numéros de service .....18

**Manuel d'utilisation**

GKSE4200

GNSE3160

GWSE3160

WBSE4220

WBSE5290



## Un partenariat de service.



### IMPORTANT!

**Agrafez ici votre facture ou une copie de votre chèque.**

Pour bénéficier de réparations sous garantie, il faut fournir une preuve de la date d'achat d'origine.



### À CONSERVER SOIGNEUSEMENT

**Transcrivez les numéros de modèle et de série ici.**

N° \_\_\_\_\_

N° \_\_\_\_\_

Vous les trouverez derrière le tableau de commande.



### LISEZ VOTRE MANUEL

Vous y trouverez de nombreux conseils pour l'utilisation et l'entretien de votre laveuse. Ces quelques mesures préventives vous permettront d'économiser du temps et de l'argent, et, ainsi, de prolonger la vie de votre laveuse.



### SI VOUS AVEZ BESOIN DE SERVICE

Vous trouverez des solutions aux problèmes courants que vous pourriez rencontrer dans la section *Avant d'appeler un réparateur*. Et, en consultant d'abord nos *Conseils de dépannage*, vous pourrez peut-être éviter de faire appel à un réparateur.

Si vous avez besoin de service, vous savez que vous n'avez qu'à nous téléphoner. Vous trouverez à la fin du présent manuel les numéros sans frais du service à la clientèle. Ou composez le 1-800-361-3400.

# MESURES DE SÉCURITÉ IMPORTANTES. LISEZ D'ABORD TOUTES LES DIRECTIVES.

**▲ MISE EN GARDE!** Pour votre sécurité, suivez les directives fournies dans le présent manuel afin de minimiser les risques d'incendie, d'explosion et de chocs électriques et prévenir des dégâts matériels et des blessures graves ou mortelles.

## SÉCURITÉ DU CHAUFFE-EAU

Dans certaines circonstances, de l'hydrogène peut se former dans le chauffe-eau s'il n'a pas été utilisé pendant deux semaines ou plus. L'hydrogène peut être explosif dans ces conditions.

Si l'eau chaude n'a pas été utilisée depuis deux semaines ou plus, réduisez les risques de dommages ou de blessures

en ouvrant tous les robinets d'eau chaude et en laissant couler l'eau pendant plusieurs minutes avant d'utiliser un appareil électrique raccordé au système d'eau chaude. L'hydrogène sera ainsi libéré dans l'atmosphère. Comme c'est un gaz inflammable, ne fumez pas ou n'utilisez pas une flamme nue ou un appareil ménager ou cours de ce processus.

## UNE INSTALLATION ADÉQUATE

Avant d'utiliser votre laveuse, assurez-vous qu'elle a été adéquatement installée, conformément aux Directives d'installation. Si vous n'avez pas reçu de Directives d'installation avec votre laveuse, appelez sans frais au 1-800-361-3400.

■ Installez ou entreposez la laveuse à l'abri des températures inférieures au point de congélation et des intempéries.

■ Mettez la laveuse à la terre conformément à tous les codes et règlements en vigueur. Consultez les Directives d'installation.

## AUTOUR DE VOTRE LAVEUSE

■ Évitez toute accumulation de matériaux combustibles (charpie, papiers, chiffons, produits chimiques, etc.) à proximité de vos électroménagers.

■ Il faut exercer une étroite surveillance lorsque l'appareil fonctionne en présence d'enfants. Ne les laissez pas jouer sur, avec ou à l'intérieur de cet appareil ni aucun autre électroménager.

## LORSQUE VOUS UTILISEZ LA LAVEUSE

■ Ne mettez jamais la main dans la laveuse pendant qu'elle fonctionne. Attendez que l'appareil se soit complètement arrêté avant d'ouvrir le couvercle.

■ Ne mélangez pas de javellisant avec de l'ammoniaque ou des acides (vinaigres ou décapant pour la rouille). Ce mélange peut produire un gaz toxique et mortel.

■ Ne lavez pas et ne séchez pas des articles qui ont été lavés ou trempés dans des produits combustibles ou explosifs (cire, huile, peinture, essence, dégraissants, solvants de nettoyage à sec, kérosène, etc.). Ne versez pas ces substances dans l'eau de lavage. N'utilisez pas ces substances à proximité de votre laveuse ou sècheuse pendant qu'elle fonctionne.

■ La lessive peut atténuer les propriétés ignifugeantes des tissus. Pour éviter cette situation, suivez les directives données par le fabricant du vêtement.

■ Pour réduire les risques de chocs électriques, débranchez toujours l'appareil ou débranchez la laveuse au panneau de distribution en enlevant le fusible ou en déclenchant le disjoncteur avant de la réparer ou de la nettoyer. **REMARQUE** : Le fait de régler le sélecteur de programme sur une position d'arrêt ne coupe **PAS** l'alimentation électrique de l'appareil.

■ N'essayez jamais de faire fonctionner l'appareil s'il est endommagé, défectueux, partiellement démonté, si des pièces sont manquantes ou défectueuses ou si le cordon d'alimentation ou la fiche est endommagé.

## LORSQUE LA LAVEUSE N'EST PAS UTILISÉE

■ Fermez les robinets d'eau et diminuez la pression sur les tuyaux et les mécanismes de distribution d'eau pour minimiser la fuite s'il se produit une rupture ou une cassure. Vérifiez l'état des tuyaux d'alimentation d'eau, vous devez les remplacer tous les 5 ans.

■ Avant de jeter ou d'entreposer une laveuse, enlevez le couvercle de l'appareil afin d'empêcher les enfants de se cacher à l'intérieur.

■ Ne réparez et ne remplacez aucune pièce de cet appareil, à moins que cela soit spécifiquement recommandé dans le présent manuel ou dans des directives de réparation que vous comprenez et que vous êtes en mesure de suivre.

■ Ne trafiquez pas les commandes de l'appareil.

 **VEUILLEZ LIRE ET SUIVRE ATTENTIVEMENT CES MESURES DE SÉCURITÉ.  
CONSERVEZ CES DIRECTIVES**

# À propos du tableau de commande de la laveuse.

- Ajoutez le détersif
- Ajoutez les vêtements
- Choisissez le cycle de lavage  
• Vérifiez la taille de la brassée
- Fermez le couvercle  
• Appuyez sur le bouton **START**

## Guide de démarrage rapide

**NOTE :** Lorsque vous effectuez une sélection à l'aide d'un bouton, il vous suffit de placer le bouton sur n'importe quelle position de la zone ombrée correspondante à la sélection voulue.

### Models GKSE4200

**LOAD/CHARGE VARIABLE**  
EXTRA LARGE, SUPER, RESET, SMALL PETITE, LARGE, MEDIUM

**4 SPEEDS / VITESSES WASH/RINSE LAVAGE/RINÇAGE**  
NORMAL NORMAL, NORMAL DEL, DEL DEL, DEL NORMAL

**TEMPERATURE WASH/RINSE LAVAGE/RINÇAGE**  
PerfectTemp, WARM/COLD TIEDE/FROID, HOT/COLD CHAUD/FROID, COLD/COLD FROID/FROID, WARM/WARM TIEDE/TIEDE

**OPTIONS**  
OFF, 2ND RINSE RINÇAGE, EXTENDED SPIN ESSORAGE PROLONGÉ

**WASH TIME/TEMPS DE LAVAGE**  
FILL REMPLISSAGE, SOAK TREMPAGE, 15 MIN, 12 MIN, 9 MIN, 6 MIN, RINSE RINÇAGE, 2ND RINSE RINÇAGE, FINAL SPIN/ESSORAGE

**COTTONS COTONS**  
EXTRA LIGHT/LÉGER, LIGHT/LÉGER, MEDIUM, EXTRA SUPER, 15 MIN, 30 MIN, AUTO SOAK / TREMPAGE

**EASY CARE WRINKLE FREE PERM. PRESS KNITS / TRICOTS**  
SUPER, MEDIUM, LIGHT/LÉGER

**DELICATE**

**START DÉPART**  
**STOP/ARRÊT PAUSE**

*To select another cycle during operation turn selector and press start  
Pour sélectionner un autre cycle durant l'opération, tourner le sélectionneur et pousser départ*

### Modèles GWSE3160 et GNSE3160

**LOAD/CHARGE VARIABLE**  
EXTRA LARGE, SUPER, RESET, SMALL PETITE, LARGE, MEDIUM

**3 SPEEDS / VITESSES WASH/SPIN LAVAGE/ESSORAGE**  
NORMAL NORMAL, DEL NORMAL, WARM/COLD TIEDE/FROID, DEL DEL, DEL NORMAL

**TEMPERATURE WASH/RINSE LAVAGE/RINÇAGE**  
HOT/COLD CHAUD/FROID, WARM/WARM TIEDE/TIEDE, COLD/COLD FROID/FROID

**OPTIONS**  
OFF, 2ND RINSE RINÇAGE

**WASH TIME/TEMPS DE LAVAGE**  
FILL REMPLISSAGE, SOAK TREMPAGE, 15 MIN, 12 MIN, 9 MIN, 6 MIN, RINSE RINÇAGE, 2ND RINSE RINÇAGE, FINAL SPIN/ESSORAGE

**COTTONS COTONS**  
EXTRA LIGHT/LÉGER, LIGHT/LÉGER, MEDIUM, EXTRA SUPER, 15 MIN, 30 MIN, AUTO SOAK / TREMPAGE

**EASY CARE WRINKLE FREE PERM. PRESS KNITS**  
SUPER, MEDIUM, LIGHT/LÉGER

**DELICATE**

**START DÉPART**  
**STOP/PAUSE**

*Super Capacity / Capacité Plus • 16 Cycle • Exclusive Auto Balance System / Équilibrage automatique • Heavy Duty / Haut rendement*

*To select another cycle during operation turn selector and press start  
Pour sélectionner un autre cycle durant l'opération, tourner le sélectionneur et pousser départ*

### Modèle WBSE4220

**LOAD SIZE VARIABLE**  
EXTRA LARGE, SUPER, RESET, SMALL, LARGE, MEDIUM

**4 CUSTOM CARE SPEEDS WASH/SPIN**  
NORMAL FAST, NORMAL SLOW, GENTLE SLOW, GENTLE FAST

**TEMPERATURE WASH/RINSE**  
WARM COLD, HOT COLD, COLD COLD, WARM WARM

**OPTIONS**  
OFF, 2ND RINSE RINÇAGE, AUTO SOAK, EXTENDED SPIN

**WASH TIME**  
FILL SOAK 15 MIN 12 MIN 9 MIN 6 MIN RINSE 2ND RINSE FINAL SPIN

**COTTONS**  
EXTRA LIGHT, LIGHT, MEDIUM, HEAVY, EXTRA HEAVY, DELICATES

**EASY CARE WRINKLE FREE PERM. PRESS KNITS**  
QUICK RINSE, SPIN ONLY, SUPER

**START**  
**STOP/PAUSE**

*To select another cycle during operation turn selector and press start*



## Modèle WBSE5290

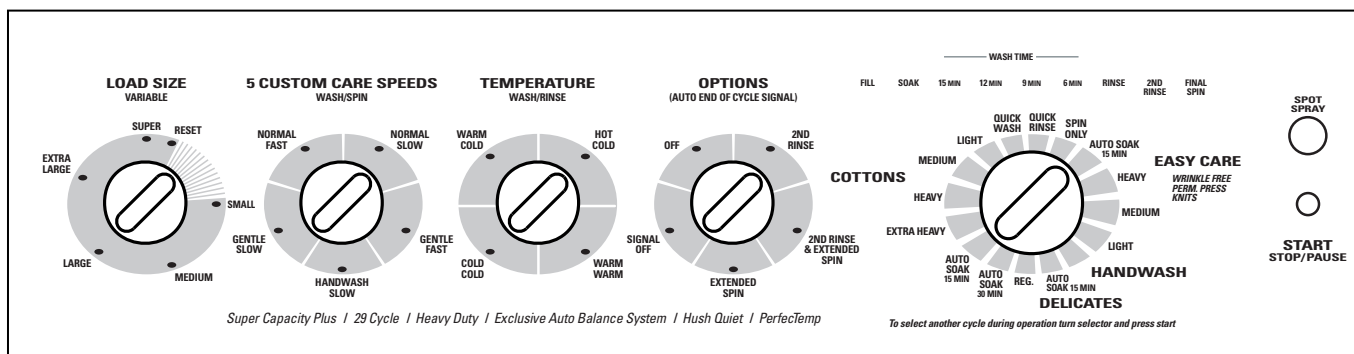

## Réglage des commandes.

## La logique des couleurs (sur certains modèles)

Sélectionnez le programme **TEMPERATURE (température)** correct. Faites correspondre la couleur particulière en dessous des mots avec la même couleur dans le programme **WASH/SPIN SPEED (vitesse de lavage/essorage)**. Ensuite, faites encore correspondre la couleur avec la même couleur sur le bouton de sélection des programmes.

**Par exemple :** Laver une brassée de blancs moyennement sales, comme des serviettes de bain et des draps.

- 1 Choisissez le programme **LOAD SIZE (taille de la brassée)**
- 2 Choisissez le programme **TEMPERATURE**—pour cette brassée cela devrait être **HOT COLD (eau chaude/froide)** (qui est d'une couleur particulière).
- 3 Choisissez le programme de **WASH/SPIN SPEED** qui correspond à cette couleur—pour cette brassée cela devrait être **NORMAL FAST (normal rapide)**.
- 4 Tournez le bouton de sélection des programmes à l'endroit qui a la même couleur que le réglage **TEMPERATURE** et **WASH/SPIN SPEED** que vous avez choisi—pour cette brassée cela devrait être **COTTONS (cotons)**. Tournez le bouton au réglage de **MEDIUM (moyenne)**.



## Load Size (taille de la brassée)

Le niveau d'eau doit être suffisant pour couvrir le linge. Réglez donc la taille de votre brassée en conséquence. Assurez-vous que les vêtements ont suffisamment de place pour bouger librement et ne dépassent pas la rangée supérieure de trous de la cuve.



## Custom Care Wash/Spin Speeds (vitesses de lavage/essorage)

L'agitateur fait bouger les vêtements pour un lavage plus propre; le panier tourne en fin de programme pour que la laveuse puisse enlever l'eau de lavage. Le cadran Wash/Spin Speed (vitesse de lavage/essorage) programme la vitesse de l'agitateur et du panier.

Au réglage **Normal**, l'agitateur oscille plus rapidement au cours des premières minutes puis ralentit pour osciller à une vitesse modérée. Ceci réduit l'usure des vêtements. Utilisez cette fonction pour les tissus en coton, toiles et vêtements de jeu.

Au réglage **Delicate/Gentle** (délicat), l'agitateur oscille plus lentement pour le lavage des articles délicats et des tricotés.

La vitesse d'essorage **Normal/Fast** (normal rapide) convient aux articles durables.

La vitesse d'essorage **Delicate/Slow** (délicat/lent) convient aux articles délicats tels que les tricotés et la lingerie. À la vitesse d'essorage Delicate/Slow (délicat/lent), les vêtements seront moins secs qu'à la vitesse d'essorage Fast (rapide).

La vitesse de **Handwash** (lavage à la main) est utilisée pour les articles dont l'étiquette indique lavable à la main.

## Réglage des commandes.



### Temperature (température)

Sélectionnez une température d'eau pour les programmes de lavage et de séchage. Lors de la lessive, observez toujours les directives données sur l'étiquette d'entretien du vêtement. Suivez le guide de température d'eau qui figure sous le couvercle de la laveuse.



### Programme de lavage

Le programme de lavage détermine la durée du lavage. Lors du choix du programme, le bouton de sélection des programmes peut être pointé n'importe où dans la case de couleur. Le bouton peut être tourné dans l'une ou l'autre direction. Le fait de tourner le bouton de sélection des programmes après la mise en marche d'un programme arrêtera la laveuse et réglera le programme à la nouvelle sélection. Appuyer sur START pour mettre en marche le nouveau programme.

**RAPPEL :** Lorsque vous choisissez un cycle, le bouton Cycle Selector (sélecteur du cycle) peut être placé n'importe où dans la zone ombrée correspondante à la sélection du cycle.



Les témoins lumineux de cycle indiquent à quelle étape se trouve la laveuse. La durée du lavage est celle de l'agitation du lavage. Le témoin **6 MIN** restera allumé durant la vidange et l'essorage. Lorsque le bouton de sélection est réglé à un nouveau programme, les témoins lumineux clignoteront momentanément et indiqueront quelles étapes le programme suivra.

Le tableau ci-dessous vous aidera à choisir le programme de lavage qui convient à votre brassée.

**COTTONS (cotons)** Pour les cotons, le linge de maison et les vêtements de travail ou de jeu légèrement ou très sales.

**EASY CARE (entretien facile)** Pour les articles exempts de faux plis et de pressage permanent, et les tricotés.

**HANDWASH (lavage à la main)** Pour la lingerie et les articles avec étiquette indiquant lavable à la main avec saleté légère. Fournit des périodes d'agitation et de trempage au cours du lavage et du rinçage.

**DELICATE (tissus délicats)** Pour la lingerie et les tissus qui demandent des soins spéciaux avec saleté de légère à normale. Fournit des périodes d'agitation et de trempage au cours du lavage et du rinçage.

#### **SUPER/EXTRA HEAVY**

**(tissus très lourds)** Pour les vêtements très sales et les toiles. Ce programme fournit une période d'agitation plus longue.

**QUICK RINSE (rinçage rapide)** Pour éliminer rapidement le chlore, la sueur, les taches, etc. des vêtements.

**15 MIN/30 MIN** Pour les vêtements très sales. Commence par une brève agitation, effectue un trempage pour une période précise, puis procède automatiquement avec le reste du programme.

#### **AUTO SOAK (auto-trempage)**



### START (mise en marche)

Appuyer sur START (mise en marche) pour commencer le programme. Si on appuie sur START à nouveau ou si on soulève le couvercle, le programme fait une PAUSE et le témoin lumineux du Cycle (programme) clignotera.

# Les caractéristiques de la laveuse.

REMARQUE : Toutes les caractéristiques ne sont pas disponibles sur tous les modèles.

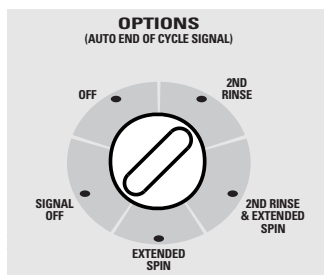

(l'apparence et les caractéristiques peuvent varier)

## Option de 2e rinçage (sur certains modèles)

Quand on utilise un détergent ou un agent de blanchiment extra pour nettoyer des vêtements très sales, on peut vouloir utiliser l'option de 2e rinçage. Cette fonction fournit un deuxième rinçage froid en profondeur.

## Option d'essorage prolongé (sur certains modèles)

Utiliser cette option pour extraire une plus grande quantité d'eau des vêtements. Les vêtements seront plus secs lorsque cette option est choisie.

## Option de signal de fin de programme (sur certains modèles)

Certains modèles offrent un signal qui sera entendu à la fin du programme. Utiliser cette option pour désactiver le signal.



## Spot Spray (aspersion des taches) (sur certains modèles)

Lorsque vous ouvrez le couvercle de la laveuse et appuyez sur le bouton **SPOT SPRAY** (aspersion des taches), vous remarquerez un petit jet d'eau.

- 1 Ouvrez le couvercle de la laveuse.
- 2 Appuyez sur le bouton **SPOT SPRAY** (aspersion des taches). (Vous remarquerez un petit jet d'eau.)
- 3 Mouillez les parties tachées du vêtement avec l'eau du **SPOT SPRAY** (aspersion des taches) et frottez la partie tachée du vêtement avec un peu de votre produit préféré de prétraitement.

**REMARQUE** : L'option **SPOT SPRAY** (aspersion des taches) ne peut pas fonctionner si :

- le couvercle est fermé
- la cuve est en train de se remplir
- l'eau a déjà atteint le niveau que vous avez choisi.



## PerfectTemp (détecteur de la température de lavage) (sur certains modèles)

Grâce au **PerfectTemp** (détecteur de la température de lavage), votre laveuse peut détecter la température de l'eau à l'arrivée et ajuster l'eau de remplissage afin d'obtenir une variation de température plus précise pour les trois températures de lavage. Vous pouvez choisir eau froide, tiède ou chaude. Par exemple, lorsque vous choisissez Cold Wash (lavage à l'eau froide), un peu d'eau tiède sera ajoutée à l'eau de lavage afin de permettre celle-ci d'atteindre une température assez élevée pour mieux dissoudre les détergents. *Souvent, l'eau froide n'arrivera pas à dissoudre complètement le détergent, surtout par temps froid.*

**REMARQUE** : Le **PerfectTemp** (détecteur de la température de lavage) n'ajustera la température de l'eau de remplissage pour **WARM WASH** (lavage à l'eau tiède) que lorsque vous fermez le couvercle. **N'oubliez pas de mettre la laveuse en marche après avoir fermé le couvercle.**

## Les caractéristiques de la laveuse.

REMARQUE : Toutes les caractéristiques ne sont pas disponibles sur tous les modèles.

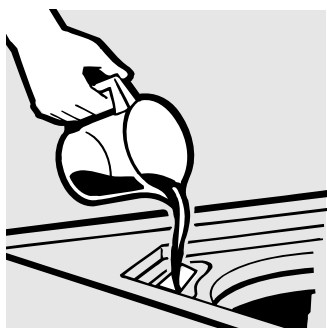

### Distributeur de javellisant liquide (sur certains modèles)

Ce distributeur dilue le javellisant liquide avant qu'il se distribue dans votre laveuse.

- 1 Vérifiez l'étiquette d'entretien des vêtements pour connaître les directives spéciales.
- 2 Mesurez le javellisant liquide en suivant les directives sur la bouteille.
  - Ne versez jamais de javellisant liquide non dilué sur les vêtements ou dans le panier de lavage.
  - Ne versez pas de javellisant en poudre dans le distributeur de javellisant.
- 3 Avant de mettre la laveuse en marche, versez la quantité mesurée de javellisant dans le distributeur. Évitez les éclaboussures et les débordements. Si vous utilisez un javellisant en poudre, versez-le directement dans le panier de la laveuse avec le détergent.
  - Ne mélangez pas de javellisant avec de l'ammoniaque ou des acides (vinaigre ou décapant de rouille). Ce mélange peut produire un gaz toxique et mortel.

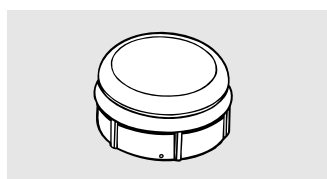

### Capuchon de l'agitateur ou distributeur d'assouplissant (selon le modèle)

Le **capuchon de l'agitateur** s'installe sur le dessus de l'agitateur. Si jamais il s'enlève par inadvertance, remettez-le tout simplement en place.

- 3 Ajoutez de l'eau dans le distributeur jusqu'au repère de remplissage maximum.



Ce **distributeur** verse automatiquement l'assouplissant liquide au moment approprié pendant le programme.

**N'arrêtez pas la laveuse au cours du premier essorage. L'assouplissant sera distribué trop tôt.**

Pour l'utiliser, suivez les étapes ci-dessous :

- 1 Assurez-vous que le distributeur est bien installé sur l'agitateur.
- 2 N'utilisez que de l'assouplissant liquide. Versez dans le distributeur la quantité d'assouplissant liquide recommandée sur l'emballage.

**Ne versez jamais d'assouplissant liquide directement sur le linge. Les vêtements seront tachés.**



Ne versez aucun produit dans l'agitateur lorsque le capuchon ou le distributeur est enlevé.

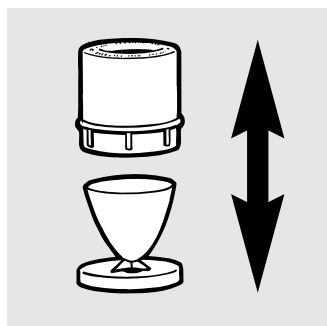

Séparez pour laver.

### Nettoyage du distributeur d'assouplissant (sur certains modèles)

- 1 Enlevez le distributeur placé sur le dessus de l'agitateur.
- 2 Séparez le godet du distributeur de son couvercle en saisissant la partie supérieure du distributeur et en poussant à l'intérieur du godet avec les doigts. Le godet du distributeur se dégagera du couvercle.
- 3 Pour nettoyer, faites tremper les deux parties dans la solution suivante :
  - 1 US gallon (3,8 litres) d'eau tiède
  - 1/4 de tasse (60 ml) de détergent liquide
  - 1 tasse (240 ml) de javellisant
- 4 Au besoin, enlevez les dépôts avec un linge propre et doux après le trempage. N'utilisez pas une brosse rigide, car vous risquez d'endommager la surface du distributeur.
- 5 Rincez et assemblez le distributeur. Réinstallez le distributeur sur l'agitateur.

# Chargement et utilisation de la laveuse.

Lors de la lessive, observez toujours les directives données sur l'étiquette d'entretien du vêtement.



## Tri du linge

Triez le linge par couleurs (blanc, couleur pale, linge de couleur), niveau de souillures, type du tissu (coton rigide, tissus délicats). Vérifiez si le tissu produit de la charpie (tissu-éponge, chenille) et s'il amasse de la charpie (velvet, velours, velours côtelé).

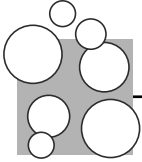

## Utilisation correcte du détersif

Ajoutez le détersif quand la cuve de lavage se remplit, avant de mettre les vêtements. L'utilisation de trop de détersif cause souvent des problèmes de lavage. Les détersifs modernes sont conçus pour être efficaces sans beaucoup de mousse visible. Assurez-vous de lire avec soins et de suivre les recommandations du fabricant sur la quantité de détersif à utiliser.



## Chargement de la laveuse

Ajouter les articles secs en vous assurant que les vêtements ne sont pas entassés et que leur niveau ne dépasse pas celui de la rangée supérieure de trous de la cuve. Lorsque vous placez dans la laveuse des articles mouillés, assurez-vous que le niveau d'eau est suffisamment élevé pour permettre aux articles de bouger librement. Le niveau d'eau doit être suffisant pour couvrir les vêtements. Pour ajouter des articles après que la laveuse a été mise en marche, soulevez le couvercle et immergez les articles près de l'agitateur.

- *N'enroulez pas les articles de grande dimension, comme les draps ou les pantalons, autour de l'agitateur.*
- *Ne lavez pas de tissus imbibés de substances inflammables (cire, liquides de nettoyage, etc.) dans votre laveuse.*
- *La laveuse ne se mettra pas en marche si le couvercle n'est pas fermé.*

# Chargement et utilisation de la laveuse.

Lors de la lessive, observez toujours les directives données sur l'étiquette d'entretien du vêtement.



## Entretien et nettoyage de votre laveuse

**Panier :** Après la lessive, laissez le couvercle ouvert pour permettre à l'humidité de s'évaporer. Si vous désirez nettoyer le panier, utilisez un linge doux et propre imbibé de détergent liquide, puis rincez. (N'utilisez pas de produits nettoyants abrasifs.)

**Boyaux de remplissage :** Remplacez tous les cinq ans les boyaux reliant la laveuse aux robinets.

**Filtre à charpie :** Il est auto nettoyant, n'exige pratiquement aucun entretien, et se trouve au-dessous de l'agitateur.

**Extérieur :** Essayez immédiatement tout produit renversé avec un linge humide. Évitez de frapper la surface avec des objets tranchants.

**Entreposage et déménagement :** Demandez à un réparateur de vidanger l'eau de la pompe et des boyaux. Entrepochez la laveuse à l'abri des intempéries. Pour des renseignements sur comment garder stationnaire le panier lorsque vous entrepochez la laveuse écrivez au : Directeur, Relations avec les consommateurs, Camco Inc., 1, Factory Lane, Bureau 310, Moncton, N.B. E1C 9M3

**Vacances prolongées :** Coupez l'alimentation en eau aux robinets. Vidangez l'eau des boyaux si la température risque de descendre sous le point de congélation.



## Étiquettes d'entretien des tissus

Les "symboles" ci-dessous se trouvent sur les étiquettes d'entretien et ont un effet sur le lavage de vos vêtements.

### ÉTIQUETTES POUR LE LAVAGE

Programme de lavage						
	Normal	Tissus sans repassage/ résistants aux plis	Doux/ délicat	Lavage à la main	Ne pas laver	Ne pas essorer
Température de l'eau						
	Chaude (50°C/120°F)	Tiède (40°C/105°F)	Froide/fraîche (30°C/85°F)			

### ÉTIQUETTES POUR LE SÉCHAGE

Séchage par culbutage						
	Sécher	Normal	Tissus sans repassage/ résistants aux plis	Doux/ délicat	Séchage par culbutage interdit	Ne pas sécher (en combinaison avec ne pas laver)
Réglage de la chaleur						
	Haute	Moyenne	Basse	Sans chaleur/air		
Directives spéciales						
	Séchage sur corde/ pendre pour sécher	Laisser égoutter	Séchage à plat	Séchage à l'ombre		

### ÉTIQUETTES POUR L'EAU DE JAVEL

Symboles d'eau de Javel			
	Toutes les eaux de Javel (si nécessaire)	Eaux de Javel sans chlore (si nécessaire)	Eau de Javel interdite

## Élimination de taches spécifiques

**Solution de javellisant :** Pour détacher des tissus blancs ou javellisables, faites tremper la tache dans un contenant pendant cinq minutes dans la solution suivante, puis lavez les tissus dans la laveuse :

- 1 US gallon (3,8 liters) d'eau froide
- 1/4 tasse (60 ml) de javellisant

### Taches « invisibles »

Sur les tissus synthétiques, les aliments peuvent causer des taches pratiquement invisibles au moment où vous mettez les vêtements dans la laveuse. Si elles n'ont pas complètement disparu après le lavage, elles peuvent recueillir de la saleté dans l'eau de lavage et devenir apparentes après le séchage.

### Lorsqu'elles deviennent visibles :

- Frottez-les avec du détergent liquide non dilué.
- Attendez 30 minutes.
- Lavez de nouveau à l'eau la plus chaude possible que le tissu puisse tolérer sans risque.

### Pour empêcher ces taches :

- Augmentez la quantité de détergent utilisée.
- Augmentez la température de l'eau.
- Lavez les tissus synthétiques souvent.

TACHE	Tissus blancs et javellisables	Autres tissus lavables
<b>Adhésifs</b> (gomme à mâcher, etc.)	Frottez avec de la glace ou immergez dans de l'eau très froide. Enlevez le plus d'adhésif possible avec un outil non tranchant. Frottez la tache avec du détergent liquide non dilué. Rincez bien et lavez comme d'habitude.	<ul style="list-style-type: none"> <li>• Même chose que pour les tissus blancs et javellisables.</li> </ul>
<b>Antisudorifiques, désodorisants</b>	Appliquez du détergent liquide non dilué. Rincez. Si la tache persiste, utilisez la solution de javellisant, puis lavez.	<ul style="list-style-type: none"> <li>• Même chose que pour les tissus blancs et javellisables, mais utilisez un javellisant sans chlore.</li> </ul>
<b>Sang</b>	Faites tremper dans de l'eau froide, puis lavez à l'eau tiède. Si la tache persiste, utilisez la solution de javellisant, puis lavez.	<ul style="list-style-type: none"> <li>• Imbibez à l'aide d'une éponge ou faites tremper dans de l'eau tiède, puis lavez.</li> </ul>
<b>Chocolat, crème, crème glacée, lait</b>	Faites tremper dans de l'eau froide. Utilisez la solution de javellisant; lavez.	<ul style="list-style-type: none"> <li>• Même chose que pour les tissus blancs et javellisables, mais utilisez un javellisant sans chlore.</li> </ul>
<b>Café, thé</b>	<p>Sans crème : Utilisez la solution de javellisant; lavez.</p> <p>Avec crème : Faites tremper dans de l'eau froide, puis utilisez la solution de javellisant; lavez.</p>	<ul style="list-style-type: none"> <li>• Épongez avec de l'eau tiède. Si la tache persiste, appliquez de la glycérine tiède (vendue en pharmacie). Attendez 30 minutes, puis rincez. Lavez comme d'habitude.</li> </ul>
<b>Produits de beauté, crayon</b>	Utilisez la solution de javellisant; lavez.	<ul style="list-style-type: none"> <li>• Frottez la tache avec du détergent liquide non dilué. Rincez bien et lavez comme d'habitude.</li> </ul>



# Chargement et utilisation de la laveuse.

Lors de la lessive, observez toujours les directives données sur l'étiquette d'entretien du vêtement.

Mesures de sécurité

Fonctionnement

Conseils de dépannage

Service à la clientèle

TACHE	Tissus blancs et javellisables	Autres tissus lavables
<i>Herbe, moisissure, brûlure légère</i>	Appliquez du détergent liquide non dilué, puis lavez. (Traitez les taches de moisissure lorsqu'elles sont fraîches, avant que les fibres n'aient été affaiblies.) Si la tache persiste, utilisez la solution de javellisant; lavez. (Les taches de brûlure importantes disparaissent rarement.)	• Épongez avec de l'eau chaude. Appliquez du détergent liquide non dilué; lavez. Blanchissez avec un javellisant sans chlore; lavez. Les vieilles taches de moisissure ne disparaissent pas. Les taches de brûlure légères disparaissent rarement.
<i>Encre, stylo à bille</i>	Tache fraîche : Placez la tache à l'envers sur un essuie-tout absorbant et vaporisez avec un produit détachant. Rincez bien, puis lavez comme d'habitude.  Vieille tache : Utilisez la solution de javellisant; lavez.	• Même chose que pour les tissus blancs et javellisables, mais utilisez un javellisant sans chlore.
<i>Jus de fruits, vin, colorant alimentaire</i>	Faites tremper dans de l'eau tiède. Si la tache persiste, utilisez la solution de javellisant; lavez.	• Épongez avec de l'eau chaude. Blanchissez la tache persistante avec un javellisant sans chlore.
<i>Transpiration</i>	Appliquez du détergent liquide non dilué et lavez à l'eau tiède. S'il y a décoloration, vous pouvez peut-être corriger le problème en traitant le tissu avec de l'ammoniaque ou du vinaigre.	• Lavez à l'eau tiède. Rincez bien. Blanchissez avec un javellisant sans chlore.
	 <b>MISE EN GARDE :</b> Ne mélangez pas de javellisant avec de l'ammoniaque ou un acide, comme du vinaigre ou du décapant pour la rouille. Ce mélange pourrait produire un gaz toxique et mortel.	

## Avant d'appeler un réparateur...



Conseils de dépannage—Économisez du temps et de l'argent!  
Consultez d'abord les tableaux qui suivent et vous pourrez peut-être éviter de faire appel à un réparateur.

PERFECTEMP	Causes possibles	Correctifs
<b>La température de lavage du PerfectTemp est incorrecte</b>  <i>(Voir PerfectTemp dans la section Les caractéristiques de la laveuse)</i>	La laveuse est dans un programme de rinçage à l'eau froide	• C'est normal. Le <b>PerfectTemp</b> est programmée pour ne pas se mettre en marche pendant un rinçage à l'eau froide, afin d'avoir l'eau la plus froide disponible.
	Toute l'eau du chauffe-eau à été utilisée	• Attendez que le chauffe-eau soit à la bonne température.
EAU	Causes possibles	Correctifs
<b>Moussage excessif</b>	Type de détergent	• Adoptez un détergent qui mousse moins et suivez les directives sur l'emballage.
	Eau très douce	• Utilisez moins de détergent.
	Trop de détergent	• Mesurez soigneusement le détergent. Utilisez moins de détergent si votre eau est douce, si votre brassée est petite ou si votre linge est légèrement sale.
<b>Fuites d'eau</b>	Boyaux de remplissage ou boyau de vidange mal raccordés	• Assurez-vous que les boyaux sont bien raccordés aux robinets et que l'extrémité du boyau de vidange est solidement insérée dans le renvoi.
	Renvoi bouché	• Vérifiez la plomberie. Vous aurez peut-être besoin d'appeler un plombier.
	Pression d'eau constante aux boyaux de remplissage raccordés	• Serrez les boyaux aux robinets et fermez les robinets après chaque utilisation. • Vérifiez l'état des tuyaux d'alimentation, vous devez les remplacer tous les 5 ans.
	Utilisation d'une trop grande quantité de détergent dans la laveuse	• Utilisez moins de détergent. Utilisez moins de détergent si votre eau est douce, si votre brassée est petite ou si votre linge est légèrement sale.
<b>La température de l'eau est incorrecte</b>	Commandes mal réglées	• Vérifiez le sélecteur de température de l'eau et réglez-le.
	Robinetts fermés ou boyaux mal réglés	• Ouvrez complètement les robinets d'eau chaude et d'eau froide et assurez-vous que chaque boyau est raccordé au bon robinet.
	Rondelles-filtres de l'électrovanne obstruées	• Fermez l'alimentation d'eau et débranchez les tuyaux d'alimentation d'eau situés en haut à l'arrière de la laveuse. Utilisez une brosse ou un cure-dents pour nettoyer les grilles de la machine. Re-branchez les tuyaux et re-ouvrez l'alimentation d'eau.
	Température incorrecte de l'eau du chauffe-eau	• Assurez-vous que la température de l'eau du chauffe-eau varie entre 120 °F et 140 °F (48 °C et 60 °C).
<b>Eau vidangée avant la fin du programme</b>	Couvercle relevé ou programme en mode de pause pendant plus de 24 heures	• Régler de nouveau le programme.
<b>La laveuse ne se vide pas</b>	Boyau de vidange pincé ou mal raccordé	• Redressez le boyau de vidange et assurez-vous qu'il n'est pas coincé sous la laveuse. • La partie supérieure du boyau de vidange doit être à moins de 8 pi (2,5 m) au-dessus du sol.

## Avant d'appeler un réparateur...

<b>FONCTIONNEMENT</b>	<b>Causes possibles</b>	<b>Correctifs</b>
<b>La laveuse s'arrête pendant les programmes</b>	Le programme <b>DELICATE (ARTICLES DÉLICATS)</b> a été choisi	Ceci est normal. Le programme <b>DELICATE (ARTICLES DÉLICATS)</b> comporte une courte période de trempage.
<b>La laveuse ne fonctionne pas</b>	Laveuse non branchée	• Assurez-vous que le cordon d'alimentation est bien branché dans une prise opérationnelle.
	Robinets fermés	• Ouvrez complètement les robinets d'eau chaude et d'eau froide.
	Commandes mal réglées	• Vérifiez les commandes.
	Couvercle ouvert	• Fermez le couvercle.
	Disjoncteur déclenché/ fusible grillé	• Vérifiez le disjoncteur/fusibles de la résidence. Remplacez le fusible ou réenclenchez le disjoncteur. La laveuse doit être branchée dans une prise distincte.
	Réinitialisation électronique nécessaire	• Débranchez la laveuse, attendez 2 minutes, rebranchez-la et appuyez sur START (MISE EN MARCHÉ).
	On n'a pas appuyé sur START (MISE EN MARCHÉ)	• Appuyez sur START (MISE EN MARCHÉ).
<b>RENDEMENT</b>	<b>Causes possibles</b>	<b>Correctifs</b>
<b>Vêtements trop mouillés</b>	Choix d'un programme incorrect	• Vérifiez si le programme choisi correspond à la brassée que vous lavez. Certains tissus sembleront plus mouillés lorsque rincés à l'eau froide.
<b>Taches de couleur</b>	Utilisation incorrecte de l'assouplissant	• Vérifiez les directives sur la bouteille d'assouplissant et suivez les directives pour l'utilisation du distributeur. • Prétraitez la tache et relavez l'article.
	Transfert de couleur	• Séparez les articles blancs et de couleur pâle des vêtements de couleur foncée.
<b>Vêtements grisâtres ou jaunis</b>	Quantité insuffisante de détersif	• Utilisez plus de détersif (surtout pour les grosses brassées).
	Eau dure	• Utilisez un adoucisseur, comme celui de marque Calgon, ou installez un adoucisseur d'eau.
	Eau pas assez chaude	• Assurez-vous que la température de l'eau de votre chauffe-eau varie entre 120 °F et 140 °F (48 °C et 60 °C).
	Surcharge	• Réglez le type de brassée en fonction de votre brassée.
	Détersif non dissout	• Versez le détersif lorsque la laveuse se remplit d'eau, avant d'y mettre les vêtements.
	Transfert de couleur	• Triez votre linge par couleur. Si l'étiquette de votre vêtement indique <i>laver séparément</i> , il est possible que celui-ci ne soit pas bon teint.
<b>Charpie ou résidus sur les vêtements</b>	Les vêtements sont séchés à l'air ou sur la corde à linge	• Lorsque vous ne le faites pas sécher dans une sècheuse, votre linge peut retenir plus de charpie.
	Tri incorrect	• Séparez les tissus qui produisent de la charpie de ceux qui la recueillent.
	Lavage trop long	• Pour les petites brassées réglez un lavage plus court que pour les grosses.
	Détersif non dissout	• Ajoutez le détersif pendant que le panier se remplit d'eau et avant d'ajouter les vêtements. • Essayez un détersif liquide. • Utilisez de l'eau plus chaude.
	Surcharge	• Le niveau des vêtements ne doit pas dépasser celui de la rangée supérieure de trous de la cuve. • Réglez le sélecteur de type de brassée en fonction de votre brassée.
		Utilisation incorrecte de l'assouplissant

# Avant d'appeler un réparateur...

<b>RENDEMENT (suite)</b>	<b>Causes possibles</b>	<b>Correctifs</b>
<b>Boulochage</b>	Usure normale des tissus duveteux et en coton-polyester	<ul style="list-style-type: none"> <li>• Même s'il n'est pas causé par la laveuse, vous pouvez atténuer ce problème en lavant les vêtements à l'envers.</li> </ul>
<b>Fils tirés, trous, déchirures, usure excessive</b>	Épingles, boutons-pression, crochets, boutons pointus, boucles de ceinture, fermetures éclair et objet pointus laissés dans les poches	<ul style="list-style-type: none"> <li>• Attachez les boutons-pression, crochets, boutons, et remontez les fermetures éclair.</li> <li>• Enlevez les articles lâches, comme les épingles, les objets dans les poches et les boutons pointus.</li> <li>• Tournez à l'envers les tricots (dont les fils se tirent facilement).</li> </ul>
	Javellisant à base de chlore non dilué	<ul style="list-style-type: none"> <li>• Utilisez la quantité indiquée sur l'emballage.</li> <li>• Ne versez jamais de javellisant non dilué dans la laveuse ou sur les vêtements.</li> </ul>
	Produits chimiques tels que décolorants capillaires, teintures, solutions à permanente	<ul style="list-style-type: none"> <li>• Rincez les articles imbibés de ces produits avant de les laver.</li> </ul>
<b>Faux plis</b>	Tri incorrect	<ul style="list-style-type: none"> <li>• Évitez de laver des articles lourds (comme des vêtements de travail) avec des articles légers (comme des blouses).</li> <li>• Utilisez un assouplissant.</li> </ul>
	Surcharge ou niveau d'eau incorrect	<ul style="list-style-type: none"> <li>• Assurez-vous que les vêtements ont suffisamment de place pour bouger librement.</li> </ul>
	Programmes de lavage et de séchage incorrects	<ul style="list-style-type: none"> <li>• Choisissez les programmes en fonction du type de tissu lavé (surtout les vêtements à entretien facile).</li> </ul>
	Lavages répétés dans une eau trop chaude	<ul style="list-style-type: none"> <li>• Lavez dans une eau tiède ou froide avec beaucoup de détersif.</li> </ul>
<b>BRUIT</b>	<b>Causes possibles</b>	<b>Correctifs</b>
<b>La laveuse est bruyante</b>	Laveuse pas d'aplomb	<ul style="list-style-type: none"> <li>• Pour mettre l'avant de la laveuse de niveau, réglez les pieds de nivellement en les tournant dans le sens approprié pour abaisser ou relever la laveuse. Pour mettre l'arrière de la laveuse de niveau, soulevez l'arrière de la laveuse de 4 po (11 cm) et laissez-la ensuite redescendre.</li> </ul>
	Brassée mal répartie	<ul style="list-style-type: none"> <li>• Appuyez sur PAUSE pour arrêter la laveuse, ouvrez le couvercle et répartissez uniformément la brassée. Fermez le couvercle et appuyez sur START (MISE EN MARCHÉ).</li> </ul>
	La tige d'expédition n'a pas été retirée de la laveuse	<ul style="list-style-type: none"> <li>• Pour retirer la tige d'expédition de la laveuse, tirez sur l'étiquette jaune fixée à la partie inférieure du côté droit de la laveuse.</li> </ul>
	La laveuse est trop près du mur (frappe contre le mur pendant le fonctionnement)	<ul style="list-style-type: none"> <li>• Éloignez la laveuse du mur d'environ 4 po (11 cm).</li> </ul>
<b>AUTRES</b>	<b>Causes possibles</b>	<b>Correctifs</b>
<b>Les étiquettes apposées sur la laveuse ne s'enlèvent pas proprement</b>	Il arrive que l'adhésif des étiquettes ne s'enlève pas complètement	<ul style="list-style-type: none"> <li>• À l'aide d'un séchoir à cheveux réglé à la température la plus basse, dirigez l'air vers l'étiquette pendant quelques instants. Vous pourrez ensuite enlever l'adhésif sans endommager le fini de la laveuse.</li> </ul>

## Garantie de votre laveuse. (Pour les modèles WBSE4220 et WBSE5290)



Toutes les réparations sous garantie seront effectuées par nos centres de réparation ou nos réparateurs autorisés. Appelez le 1-800-361-3400.

### Pour une période de : GE remplacera gratuitement :

<p><b>Un an</b> À compter de la date d'achat d'origine</p>	<p><b>Toute pièce</b> de la laveuse qui se révèle défectueuse en raison d'un vice de matériaux ou de fabrication. Pendant cette <b>garantie complète d'un an</b>, nous assumerons également, <b>gratuitement</b>, tous les frais de main d'œuvre et de déplacement du réparateur à votre domicile pour remplacer la pièce défectueuse.</p>
<p><b>Deux ans</b> À compter de la date d'achat d'origine</p>	<p><b>Toute pièce</b> de la laveuse qui se révèle défectueuse en raison d'un vice de matériaux ou de fabrication. Pendant cette <b>garantie limitée complémentaire de un an</b>, vous devez assumer tous les frais de main d'œuvre et de déplacement du réparateur à votre domicile.</p>
<p><b>Cinq ans</b> À compter de la date d'achat d'origine</p>	<p><b>La tige de suspension, l'ensemble du ressort, et le moteur</b>, si l'une de ces pièces se révèle défectueuse en raison d'un vice de matériaux ou de fabrication. Nous remplacerons également <b>tout couvercle, dessus, et cabinet de laveuse</b> qui rouille suite à une utilisation normale. Pendant cette <b>garantie limitée additionnelle de quatre ans</b>, vous devez assumer tous les frais de main d'œuvre et de déplacement du réparateur à votre domicile.</p>
<p><b>Dix ans</b> À compter de la date d'achat d'origine</p>	<p><b>La transmission et la cuve de la laveuse</b>, si l'une de ces pièces se révèle défectueuse en raison d'un vice de matériaux ou de fabrication. Pendant cette <b>garantie limitée additionnelle de neuf ans</b>, vous devez assumer tous les frais de main d'œuvre et de déplacement du réparateur à votre domicile.</p>
<p><b>À vie</b> À compter de la date d'achat d'origine</p>	<p><b>Le panier de la laveuse</b>, si celui-ci se révèle défectueux en raison d'un vice de matériaux ou de fabrication. Pendant cette <b>garantie limitée à vie</b>, vous devez assumer tous les frais de main d'œuvre et de déplacement de réparateur à votre domicile.</p>

### Ce qui n'est pas couvert :

- Toute visite à votre domicile pour vous expliquer le fonctionnement de l'appareil.
  - Une installation inadéquate.
- Lisez votre Manuel d'utilisation.** Pour toute question concernant le fonctionnement de l'appareil, communiquez avec votre marchand ou notre bureau des Relations avec les consommateurs à l'adresse indiquée ci-dessous :
- Directeur, Relations avec les consommateurs  
Camco Inc.  
1 Factory Lane, Bureau 310  
Moncton, N.B.  
E1C 9M3
- Si vous avez des questions concernant l'installation, communiquez avec votre marchand ou votre installateur. Il vous incombe de fournir les installations appropriées électriques d'évacuation et autres.
- Le remplacement des fusibles ou le réenclenchement des disjoncteurs du panneau de distribution.
  - Toute défectuosité du produit lorsqu'il est utilisé de façon abusive, à des fins commerciales ou à toute autre fin que celle pour laquelle il a été conçu.
  - Tout dommage au produit attribuable à un accident, un incendie, une inondation ou un cas de force majeure.

LE FABRICANT NE SE TIENT NULLEMENT RESPONSABLE DE TOUT DOMMAGE INDIRECT.

Garant : CAMCO INC.

## Garantie de votre laveuse. (Pour les modèles GKSE4200, GNSE3160 et GWSE3160)



Toutes les réparations sous garantie seront effectuées par nos centres de réparation ou nos réparateurs autorisés. Appelez le 1-800-361-3400.

### Pour une période de : GE remplacera gratuitement :

<b>Un an</b> À compter de la date d'achat d'origine	<b>Toute pièce</b> de la laveuse qui se révèle défectueuse en raison d'un vice de matières ou de fabrication. Pendant cette <b>garantie complète d'un an</b> , nous assumerons également, <b>gratuitement</b> , tous les frais de main d'œuvre et de déplacement du réparateur à votre domicile pour remplacer la pièce défectueuse.
<b>Cinq ans</b> À compter de la date d'achat d'origine	<b>La tige de suspension et l'ensemble du ressort</b> , si l'une de ces pièces se révèle défectueuse en raison d'un vice de matières ou de fabrication. Nous remplacerons également <b>tout couvercle et dessus de laveuse</b> qui rouille suite à une utilisation normale. Pendant cette <b>garantie limitée supplémentaire de quatre ans</b> , vous devez assumer tous les frais de main d'œuvre et de déplacement du réparateur à votre domicile.
<b>Dix ans</b> À compter de la date d'achat d'origine	<b>La transmission, le panier de la laveuse, et la cuve de la laveuse</b> , si l'une de ces pièces se révèle défectueuse en raison d'un vice de matières ou de fabrication. Pendant cette <b>garantie limitée supplémentaire de neuf ans</b> , vous devez assumer tous les frais de main d'œuvre et de déplacement du réparateur à votre domicile.

### Ce que GE ne couvrira pas :

- Toute visite à votre domicile pour vous expliquer le fonctionnement de l'appareil.

**Lisez votre Manuel d'utilisation.** Pour toute question concernant le fonctionnement de l'appareil, communiquez avec votre marchand ou notre bureau des Relations avec les consommateurs à l'adresse indiquée ci-dessous :

Directeur, Relations avec les consommateurs  
Camco Inc.  
1 Factory Lane, Bureau 310  
Moncton, N.B.  
E1C 9M3

- Une installation inadéquate.  
Si vous avez des questions concernant l'installation, communiquez avec votre marchand ou votre installateur. Il vous incombe de fournir les installations appropriées d'évacuation et autres.
- Le remplacement des fusibles ou le réenclenchement des disjoncteurs du panneau de distribution.
- Toute défectuosité du produit lorsqu'il est utilisé de façon abusive, à des fins commerciales ou à toute autre fin que celle pour laquelle il a été conçu.
- Tout dommage au produit attribuable à un accident, un incendie, une inondation ou un cas de force majeure.

LE FABRICANT NE SE TIENT NULLEMENT RESPONSABLE DE TOUT DOMMAGE INDIRECT.

Garant : CAMCO INC.

## Numéros de service Camco.



### Questions?

Si vous avez des questions au sujet de votre électroménager, écrivez au :  
Directeur, Relations avec les consommateurs, Camco Inc., 1 Factory Lane, Bureau 310, Moncton,  
N.B., E1C 9M3.

**Ou composez le 1-800-361-3400.**



### Réparations à domicile 1-800-361-3400

Pour faire réparer votre électroménager Camco, il suffit de nous téléphoner.



### Contrats d'entretien 1-800-461-3636

Achetez un contrat d'entretien Camco avant que votre garantie n'expire et bénéficiez d'un rabais substantiel. Ainsi le service après-vente Camco sera toujours là après expiration de la garantie.

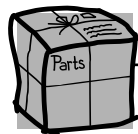

### Pièces et accessoires

Ceux qui désirent réparer eux-mêmes leurs électroménagers peuvent recevoir pièces et accessoires directement à la maison (cartes VISA, MasterCard et Discover acceptées).

**Les directives stipulées dans le présent manuel peuvent être effectuées par n'importe quel utilisateur. Les autres réparations doivent généralement être effectuées par un technicien qualifié. Soyez prudent, car une réparation inadéquate peut affecter le fonctionnement sécuritaire de l'appareil.**

**Veillez consulter les pages jaunes pour connaître le numéro de la succursale Camco la plus près.**



### Un service satisfaisant

Si vous n'êtes pas satisfait du service après-vente dont vous avez bénéficié :

**Premièrement**, communiquez avec les gens qui ont réparé votre appareil.

**Ensuite**, si vous n'êtes toujours pas satisfait, envoyez tous les détails—numéro de téléphone compris—au : Directeur, Relations avec les consommateurs, Camco Inc., 1 Factory Lane, Bureau 310, Moncton, N.B., E1C 9M3.