

# WHIRLPOOL KBRO36FTX02 Owner's Manual

[Shop genuine replacement parts for WHIRLPOOL  
KBRO36FTX02](#)

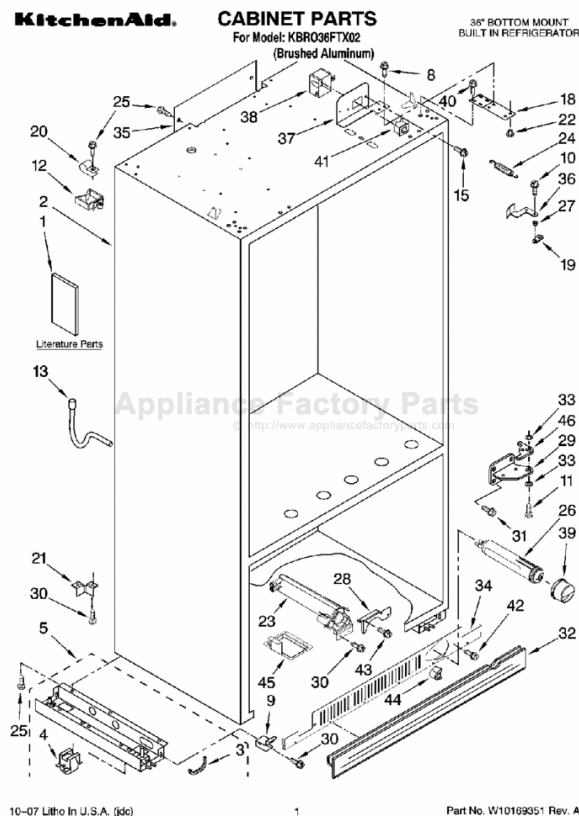

[Find Your WHIRLPOOL Refrigerator Parts - Select From 8647 Models](#)

----- Manual continues below -----

**KitchenAid®**

---

# BOTTOM-MOUNT BUILT-IN REFRIGERATOR

*Use & Care Guide*

For questions about features, operation/performance, parts, accessories or service, call: **1-800-422-1230**

or visit our website at [www.kitchenaid.com](http://www.kitchenaid.com)

In Canada, call: **1-800-807-6777** or visit our website at [www.KitchenAid.ca](http://www.KitchenAid.ca)

---

# REFRIGERADOR EMPOTRADO CON MONTAJE INFERIOR

*Manual de uso y cuidado*

Para consultas respecto a características, operación/desempeño, piezas, accesorios o servicio, llame al: **1-800-422-1230**

o visite nuestra página de Internet [www.KitchenAid.com](http://www.KitchenAid.com)

En Canadá, llame al: **1-800-807-6777** o visite nuestra página de Internet [www.KitchenAid.ca](http://www.KitchenAid.ca)

---

# RÉFRIGÉRATEUR ENCASTRÉ AVEC CONGÉLATEUR EN DESSOUS

*Guide d'utilisation et d'entretien*

Au Canada, pour assistance, installation ou service composez le **1-800-807-6777** ou visitez notre site web à [www.KitchenAid.ca](http://www.KitchenAid.ca)

---

Table of Contents/Índice/Table des matières .....2



# TABLE OF CONTENTS

<b>REFRIGERATOR SAFETY</b> .....	<b>3</b>	<b>FREEZER FEATURES</b> .....	<b>10</b>
Proper Disposal of Your Old Refrigerator .....	3	Freezer Pan and Pull-out Ice Bin .....	10
<b>BEFORE USE</b> .....	<b>4</b>	<b>DOOR FEATURES</b> .....	<b>10</b>
Water Supply Requirements .....	4	Utility Compartment .....	10
<b>REFRIGERATOR USE</b> .....	<b>5</b>	Door Bins .....	11
Power On/Off Switch .....	5	<b>REFRIGERATOR CARE</b> .....	<b>11</b>
Normal Sounds .....	5	Cleaning .....	11
Ensuring Proper Air Circulation .....	6	Changing the Light Bulbs .....	11
Using Controls .....	6	Power Interruptions .....	12
Water Filter Indicator .....	8	Vacation Care .....	12
Water Filtration System .....	8	<b>TROUBLESHOOTING</b> .....	<b>12</b>
Ice Maker and Storage Bin .....	9	<b>ASSISTANCE OR SERVICE</b> .....	<b>14</b>
<b>REFRIGERATOR FEATURES</b> .....	<b>9</b>	In the U.S.A. ....	14
Refrigerator Shelves .....	9	In Canada .....	14
Deli/Crisper Pans .....	9	Accessories .....	15
Wine Rack .....	10	<b>WATER FILTER CERTIFICATIONS</b> .....	<b>15</b>
		<b>PRODUCT DATA SHEETS</b> .....	<b>16</b>
		<b>WARRANTY</b> .....	<b>18</b>

## ÍNDICE

<b>SEGURIDAD DEL REFRIGERADOR</b> .....	<b>19</b>	<b>CARACTERÍSTICAS DEL CONGELADOR</b> .....	<b>27</b>
Cómo deshacerse adecuadamente de su refrigerador viejo ....	19	Cajón del congelador y depósito removible de hielo .....	27
<b>ANTES DE USAR</b> .....	<b>20</b>	<b>CARACTERÍSTICAS DE LA PUERTA</b> .....	<b>27</b>
Requisitos del suministro de agua .....	20	Compartimiento de uso general .....	27
<b>USO DE SU REFRIGERADOR</b> .....	<b>21</b>	Recipientes de la puerta .....	27
Interruptor de encendido/apagado .....	21	<b>CUIDADO DE SU REFRIGERADOR</b> .....	<b>28</b>
Sonidos normales .....	21	Limpieza .....	28
Cómo asegurar la debida circulación del aire .....	22	Cómo cambiar los focos .....	29
Uso de los controles .....	22	Cortes de corriente .....	29
Indicador del filtro de agua .....	24	Cuidado durante las vacaciones .....	29
Sistema de filtración de agua .....	24	<b>SOLUCIÓN DE PROBLEMAS</b> .....	<b>30</b>
Fábrica de hielo y depósito .....	25	<b>AYUDA O SERVICIO TÉCNICO</b> .....	<b>32</b>
<b>CARACTERÍSTICAS DEL REFRIGERADOR</b> .....	<b>26</b>	En los EE.UU. ....	32
Estantes del refrigerador .....	26	En Canadá .....	32
Cajones para carnes frías/verduras .....	26	Accesorios .....	32
Portabotellas .....	27	<b>HOJA DE DATOS DEL PRODUCTO</b> .....	<b>33</b>
		<b>GARANTÍA</b> .....	<b>35</b>

## TABLE DES MATIÈRES

<b>SÉCURITÉ DU RÉFRIGÉRATEUR</b> .....	<b>36</b>	<b>CARACTÉRISTIQUES DU CONGÉLATEUR</b> .....	<b>44</b>
Mise au rebut de votre vieux réfrigérateur .....	36	Bac de congélateur et bac à glaçons coulissant .....	44
<b>AVANT L'UTILISATION</b> .....	<b>37</b>	<b>CARACTÉRISTIQUES DE LA PORTE</b> .....	<b>45</b>
Spécifications de l'alimentation en eau .....	37	Compartiment utilitaire (sur certains modèles) .....	45
<b>UTILISATION DU RÉFRIGÉRATEUR</b> .....	<b>38</b>	Balconnets de porte .....	45
Commutateur marche/arrêt .....	38	<b>ENTRETIEN DU RÉFRIGÉRATEUR</b> .....	<b>45</b>
Sons normaux .....	38	Nettoyage .....	45
Pour s'assurer d'une circulation d'air appropriée .....	39	Remplacement des ampoules d'éclairage .....	46
Utilisation des commandes .....	39	Pannes de courant .....	46
Indicateur du filtre à eau .....	41	Entretien avant les vacances .....	46
Système de filtration d'eau .....	41	<b>DÉPANNAGE</b> .....	<b>47</b>
Machine à glaçons et bac d'entreposage .....	42	<b>ASSISTANCE OU SERVICE</b> .....	<b>49</b>
<b>CARACTÉRISTIQUES DU RÉFRIGÉRATEUR</b> .....	<b>43</b>	Accessoires .....	49
Tablettes du réfrigérateur .....	43	<b>FEUILLES DE DONNÉES SUR LE PRODUIT</b> .....	<b>50</b>
Bac pour spécialités alimentaires/bac à légumes .....	43	<b>GARANTIE</b> .....	<b>52</b>
Casier à vin .....	44		

# REFRIGERATOR SAFETY

## Your safety and the safety of others are very important.

We have provided many important safety messages in this manual and on your appliance. Always read and obey all safety messages.



This is the safety alert symbol.

This symbol alerts you to potential hazards that can kill or hurt you and others.

All safety messages will follow the safety alert symbol and either the word "DANGER" or "WARNING."

These words mean:

**⚠ DANGER**

You can be killed or seriously injured if you don't immediately follow instructions.

**⚠ WARNING**

You can be killed or seriously injured if you don't follow instructions.

All safety messages will tell you what the potential hazard is, tell you how to reduce the chance of injury, and tell you what can happen if the instructions are not followed.

## IMPORTANT SAFETY INSTRUCTIONS

**WARNING:** To reduce the risk of fire, electric shock, or injury when using your refrigerator, follow these basic precautions:

- Plug into a grounded 3 prong outlet.
- Do not remove ground prong.
- Do not use an adapter.
- Do not use an extension cord.
- Disconnect power before servicing.
- Replace all parts and panels before operating.
- Remove doors from your old refrigerator.
- Use nonflammable cleaner.
- Keep flammable materials and vapors, such as gasoline, away from refrigerator.
- Use two or more people to move and install refrigerator.
- Disconnect power before installing ice maker (on ice maker kit ready models only).
- Use a sturdy glass when dispensing ice (on some models).

## SAVE THESE INSTRUCTIONS

## Proper Disposal of Your Old Refrigerator

**⚠ WARNING**

**Suffocation Hazard**

Remove doors from your old refrigerator.

Failure to do so can result in death or brain damage.

**IMPORTANT:** Child entrapment and suffocation are not problems of the past. Junked or abandoned refrigerators are still dangerous – even if they will sit for "just a few days." If you are getting rid of your old refrigerator, please follow these instructions to help prevent accidents.

## Before You Throw Away Your Old Refrigerator or Freezer:

- Take off the doors.
- Leave the shelves in place so that children may not easily climb inside.

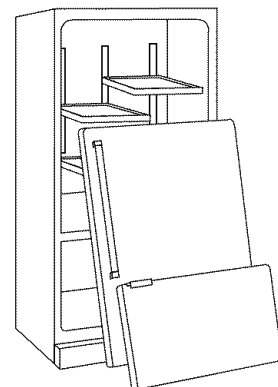

---

# BEFORE USE

---

## Remove the Packaging

---

- Remove tape and glue residue from surfaces before turning on the refrigerator. Rub a small amount of liquid dish soap over the adhesive with your fingers. Wipe with warm water and dry.
- Do not use sharp instruments, rubbing alcohol, flammable fluids, or abrasive cleaners to remove tape or glue. These products can damage the surface of your refrigerator. For more information, see "Refrigerator Safety."
- Dispose of/recycle all packaging materials.

## Clean Before Using

---

After you remove all of the packaging materials, clean the inside of your refrigerator before using it. See the cleaning instructions in "Refrigerator Care."

### Important information to know about glass shelves and covers:

Do not clean glass shelves or covers with warm water when they are cold. Shelves and covers may break if exposed to sudden temperature changes or impact, such as bumping. For your protection, tempered glass is designed to shatter into many small, pebble-size pieces. This is normal. Glass shelves and covers are heavy. Use special care when removing them to avoid impact from dropping.

## Water Supply Requirements

---

Read all directions before you begin.

### IMPORTANT:

- When your refrigerator was installed, the water connection from the water source should have been connected to your refrigerator. If your refrigerator is not connected to a water source, see "Connect to Water Line" in the Installation Instructions. If you have any questions about your water connection, see "Troubleshooting" or call a licensed, qualified plumber.
- If you turn the refrigerator on before the water line is connected, turn the ice maker OFF. See "Ice Maker and Storage Bin."
- All installations must meet local plumbing code requirements.

## Water Pressure

---

A cold water supply with water pressure between 30 and 120 psi (207 and 827 kPa) is required to operate the water dispenser and ice maker. If you have questions about your water pressure, see "Troubleshooting" or call a licensed, qualified plumber.

### Reverse Osmosis Water Supply

**IMPORTANT:** The pressure of the water supply coming out of a reverse osmosis system going to the water inlet valve of the refrigerator needs to be between 30 and 120 psi (207 and 827 kPa).

If a reverse osmosis water filtration system is connected to your cold water supply, the water pressure to the reverse osmosis system needs to be a minimum of 40 psi (276 kPa).

If the water pressure to the reverse osmosis system is less than 40 psi (276 kPa):

- Check to see whether the sediment filter in the reverse osmosis system is blocked. Replace the filter if necessary.
- Allow the storage tank on the reverse osmosis system to refill after heavy usage.
- If your refrigerator has a water filter, it may further reduce the water pressure when used in conjunction with a reverse osmosis system. Remove the water filter. See "Water Filtration System."

If you have questions about your water pressure, call a licensed, qualified plumber.

# REFRIGERATOR USE

## ⚠ WARNING



### Electrical Shock Hazard

Plug into a grounded 3 prong outlet.

Do not remove ground prong.

Do not use an adapter.

Do not use an extension cord.

Failure to follow these instructions can result in death, fire, or electrical shock.

## ⚠ WARNING



### Explosion Hazard

Keep flammable materials and vapors, such as gasoline, away from refrigerator.

Failure to do so can result in death, explosion, or fire.

## Power On/Off Switch

If you need to turn the power to your refrigerator On or Off, you must remove the top grille assembly to access the power switch. Turn the power to the refrigerator Off when cleaning your refrigerator or changing light bulbs.

### To Remove Top Grille:

1. Grasp both ends of the top grille.
2. Push the top grille straight up, then pull straight out. Lay the grille on a soft surface.

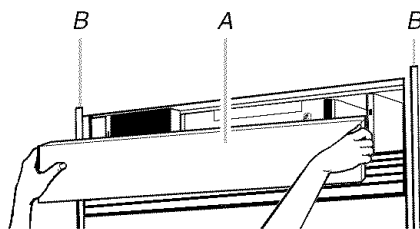

A. Top grille  
B. Cabinet side trims

### To Replace Top Grille:

1. Insert top grille hooks (located on the back of the top grille) onto mounting bolts on the side trim.
2. Pull grille down slightly to lock into place.

### Turn Power On or Off:

1. Remove top grille.
2. Press power switch to the On or Off position.
3. Replace top grille.

**IMPORTANT:** Be sure the power switch is set to the On position after cleaning refrigerator or changing light bulbs.

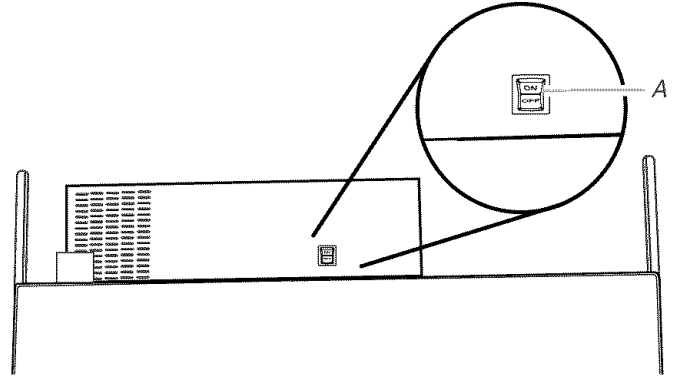

A. Power switch

## Normal Sounds

Your new refrigerator may make sounds that your old one didn't make. Because the sounds are new to you, you might be concerned about them. Most of the new sounds are normal. Hard surfaces, such as the floor, walls, and cabinets, can make the sounds seem louder. The following describes the kinds of sounds and what may be making them.

- If your refrigerator is equipped with an ice maker, you will hear a buzzing sound when the water valve opens to fill the ice maker for each cycle.
- Your refrigerator is designed to run more efficiently to keep your food items at the desired temperatures and to minimize energy usage. The high efficiency compressor and fans may cause your refrigerator to run longer than your old one. You may also hear a pulsating or high-pitched sound from the compressor or fans adjusting to optimize performance.
- You may hear the evaporator fan motor circulating air through the refrigerator and freezer compartments. The fan speed may increase as you open the doors or add warm food.
- Rattling noises may come from the flow of refrigerant or the water line.
- Water dripping on the defrost heater during a defrost cycle may cause a sizzling sound.
- As each cycle ends, you may hear a gurgling sound due to the refrigerant flowing in your refrigerator.
- You may hear a gurgling sound at the defrost drain after the door is closed.
- Contraction and expansion of the inside walls may cause a popping noise.
- You may hear air being forced over the condenser by the condenser fan.
- You may hear water running into the drain pan during the defrost cycle.

## Ensuring Proper Air Circulation

In order to ensure proper temperatures, you need to permit airflow between the refrigerator and freezer sections. As shown in the illustration, cool air enters the freezer section through vents in the rear and top. The air flows forward through the freezer section and recirculates under the freezer floor. Cool air enters the refrigerator section through the top, flows down and across shelves to the doors and recirculates to return air vents at the bottom.

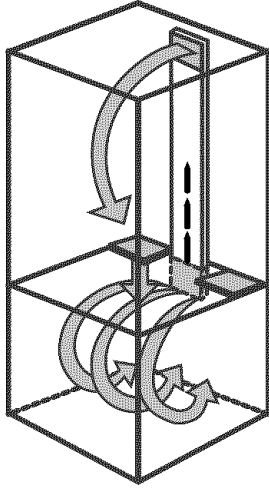

Do not block any airflow vents. If the vents are blocked, airflow will be obstructed and temperature and moisture problems may occur.

**IMPORTANT:** Because air circulates between both sections, any odors formed in one section will transfer to the other. You must thoroughly clean both sections to eliminate odors. To avoid odor transfer and drying out of food, wrap or cover foods tightly.

## Using Controls

### IMPORTANT:

- The refrigerator control adjusts the refrigerator compartment temperature. The freezer control adjusts the freezer compartment temperature.
- Wait 24 hours after you turn on the refrigerator before you put food into it. If you add food before the refrigerator has cooled completely, your food may spoil.

**NOTE:** Adjusting the refrigerator and freezer controls to a lower (colder) setting will not cool the compartments any faster.

- If the temperature is too warm or too cold in the refrigerator or freezer, first check the air vents to be sure they are not blocked before adjusting the controls.
- The preset settings should be correct for normal household usage. The controls are set correctly when milk or juice is as cold as you like and when ice cream is firm.
- The actual temperature may differ from the display when a door is open for an extended period of time.

**NOTE:** The factory recommended set points are 0°F (-18°C) for the freezer and 37°F (3°C) for the refrigerator.

## Turning Refrigerator On and Viewing Set Points

- Press the Cooling (ON/OFF) touch pad.



### NOTE:

- After the refrigerator is turned on, the Over Temperature audio alarm and indicator light may activate every 1½ hours until the refrigerator and freezer temperatures are below 48°F (9°C) and 15°F (-9°C), respectively, or until the alarm is turned off. To turn off the audio alarm and indicator light, see “Master Alarm Reset.”
- The ON/OFF touch pad on the control panel shuts down refrigerator functions such as cooling, lighting, fans and compressors. To turn the power off completely, use the power ON/OFF switch located behind the top grille. See “Power On/Off Switch.”

## Viewing the Celsius Temperatures

- Press °C touch pad. To redisplay degrees Fahrenheit, press °C again.



**NOTE:** If the freezer temperature is below zero, the negative sign next to the freezer display will light up. This is normal.

## Adjusting Controls

**NOTE:** Wait at least 24 hours between adjustments. Recheck the temperatures before other adjustments are made.

### To Adjust Set Point Temperatures:

- Press the refrigerator or freezer PLUS (+) or MINUS (-) touch pad until the desired temperature is reached.

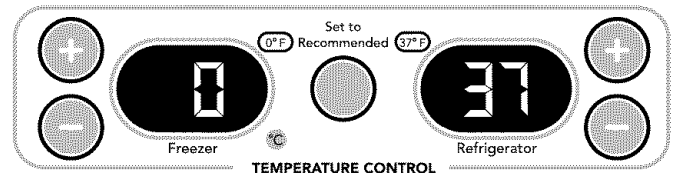

- Press the Set To Recommended touch pad to reset the set points to the factory recommended temperatures.

**NOTE:** The set point range for the freezer is -5°F to 5°F (-21°C to -15°C). The set point range for the refrigerator is 33°F to 45°F (0°C to 7°C).

CONDITION/REASON:	TEMPERATURE ADJUSTMENT:
REFRIGERATOR too cold Not set correctly for conditions	REFRIGERATOR Control 1° higher
REFRIGERATOR too warm High use or room very warm	REFRIGERATOR Control 1° lower
FREEZER too cold Not set correctly for conditions	FREEZER Control 1° higher
FREEZER too warm/too little ice High use or heavy ice use	FREEZER Control 1° lower

---

## Water Filter Indicator & Reset

---

See “Water Filter Indicator Section.”

---

## Max Cool

---

The Max Cool feature assists with periods of heavy ice usage, full grocery loads, or temporarily warm room temperatures.

- Press MAX COOL to turn on the Max Cool feature. The Max Cool indicator light will remain on for 24 hours unless manually turned off.



**NOTE:** The temperature display will remain at 34°F (1°C) and -5°F (-21°C) for the refrigerator and freezer compartments, respectively, while the Max Cool feature is enabled. After 24 hours, the refrigerator returns to the previous temperature set points.

---

## Holiday Mode

---

The Holiday Mode feature is designed for the traveler or for those whose religious observances require turning off the lights and ice maker. By selecting this feature, the temperature set points and Deli Pan settings remain unchanged, the ice maker will be disabled and the interior lights will turn off. For most efficient refrigerator operation, it is recommended to exit the Holiday Mode when it is no longer required.

- Press HOLIDAY MODE to turn on the Holiday Mode feature. This feature will remain on until Holiday Mode is pressed again.



**NOTE:** If the Max Cool feature has been selected prior to turning on the Holiday Mode feature, then the set points will remain at 34°F (1°C) and -5°F (-21°C) for the refrigerator and freezer compartments, respectively, until the Max Cool feature times out. The refrigerator will then return to the previous temperature set points chosen prior to the selection of the Max Cool feature, but the lights and ice maker will remain off until the Holiday Mode is pressed again.

---

## Energy Saver™ Feature (42" Bottom Mount Only)

---

The Energy Saver feature controls the heaters located inside the hinged seal between the refrigerator doors. The heaters help keep external moisture from forming on the hinged seal.

- Press ENERGY SAVER control to turn on this feature for low humidity conditions. The ring around the control will be lit when Energy Saver is on. If moisture begins to collect on the hinged seal between the doors, press ENERGY SAVER control again to turn off this feature.



---

## Alarm Functions

---

### Master Alarm Reset

Pressing Alarm Reset once will turn off the audio alarm and indicator light. The audio alarm will not sound again for the current condition that caused the alarm until a new condition occurs or until a Master Alarm Reset is performed.

A Master Alarm Reset can be performed by pressing Cooling (ON/OFF) twice or by turning the power to the refrigerator off and on again. See “Power On/Off Switch.” After performing a Master Alarm Reset, the indicator light will reactivate if the condition that caused the alarm is still present. See “Over Temperature,” “Call Service,” or “Door Open.”



### Door Open

The Door Open indicator light will flash, an alarm will sound and the interior lights will turn off when a door has been open for longer than 10 minutes. When the door is closed, the audio alarm will reset and turn off, but the Door Open indicator light will continue to flash until the temperature is equal to or below 45°F (7°C) and 15°F (-9°C) for the refrigerator and freezer compartments, respectively.

**NOTE:** To deactivate the audio alarm and indicator light, see “Master Alarm Reset.”

### Over Temperature

**IMPORTANT:** If the Over Temperature Alarm activates, your food may spoil. See the “Power Interruptions.” Minimize door openings until temperatures return to normal.

The Over Temperature feature is designed to let you know when either the refrigerator temperature rises above 48°F (9°C) or the freezer temperature rises above 15°F (-9°C) for longer than 1½ hours. The audio alarm will shut off automatically when the temperature returns to normal, but the indicator light will continue to flash until the Alarm is pressed to let you know that an over temperature condition has occurred.

If the over temperature condition is still present when an Over Temperature Reset is performed, the indicator light will continue to reactivate every 1½ hours until refrigerator and freezer temperatures are below 48°F (9°C) and 15°F (-9°C), respectively.

**NOTE:** To deactivate the audio alarm and indicator light, see “Master Alarm Reset.”

### Call Service

If the Call Service indicator light is flashing, call for service. See the “Assistance or Service” section for information on calling for service.

**NOTE:** To deactivate the audio alarm and indicator light, see “Master Alarm Reset.”

## Water Filter Indicator

The water filter indicator, located on the control panel, will help you know when to change the water filter.

A new water filter should display a reading of 99%. The reading in the display will decrease as the filter life is used. A replacement water filter should be ordered when "Order Filter" is displayed. It is recommended that you replace the filter when "Change Filter" is displayed or when water flow to your water dispenser and/or icemaker decreases noticeably. See "Changing the Water Filter" later in this section.



After changing the water filter, press and hold RESET for 2 seconds until the status display changes to 99%.

## Water Filtration System

Do not use with water that is microbiologically unsafe or of unknown quality without adequate disinfection before or after the system.

### Changing the Water Filter

The water filter is located in the base grille below the freezer compartment door. It is not necessary to remove the base grille to remove the filter.

1. Remove the filter by pressing the eject button and pulling straight out on the filter cap.

#### NOTES:

- Avoid twisting the cap when removing the filter because this could cause the cap to come off. If this occurs, replace the cap and pull the filter straight out.
- There will be water in the filter. Some spilling may occur.

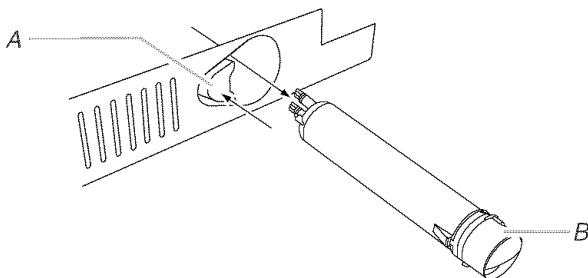

A Eject button  
B Filter cap

2. Remove the cap by turning it counterclockwise until it stops.  
**IMPORTANT:** Do not discard the cap. It is part of your refrigerator. Keep the cap to use with the replacement filter.

3. Align the ridge on the cap with the arrow on the new filter and turn the cap until it snaps into place.

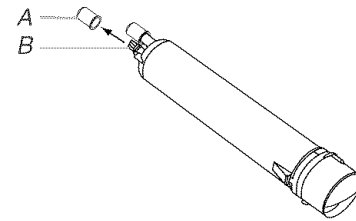

A Protective cover  
B O-rings

4. Remove the protective covers from the O-rings. Be sure the O-rings are still in place after the covers are removed.
5. Place the cap (removed in Step 2) on the new filter. Align the ridge on the cap with the arrow on the filter. Turn the cap clockwise until it snaps into place.

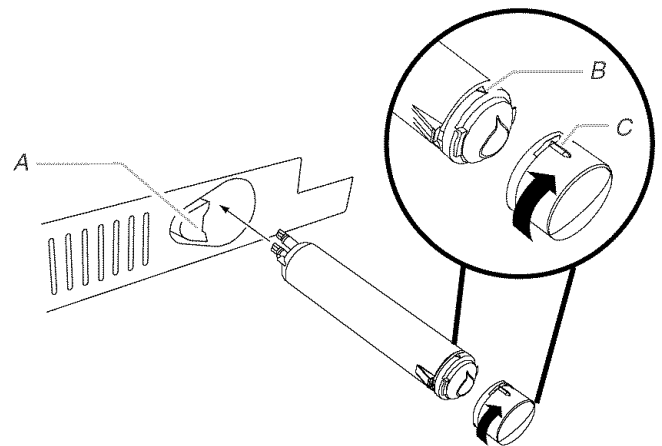

A Eject button  
B Arrow on filter  
C Ridge on cap

6. Push the new filter into the opening in the base grille. As the filter is inserted, the eject button will depress. The eject button will pop back out when the filter is fully engaged.
7. Pull gently on the cap to check that the filter is securely in place.
8. Discard the first three batches of ice produced after replacing the filter.

### Using the Ice Maker Without a Water Filter

You can operate the ice maker without a water filter. Your ice will not be filtered.

1. Remove the filter by pressing the eject button and pulling on the cap. See "Changing the Water Filter" earlier in this section.
2. Remove the cap by turning it counterclockwise until it stops.  
**IMPORTANT:** Do not discard the cap. It is part of your refrigerator. Keep the cap to use with the replacement filter.
3. With the cap in a horizontal position, insert the cap into the base grille until it stops.

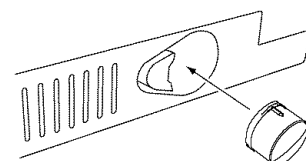

- Turn the cap counterclockwise until the cap slips into the attachment slot. Then, turn the cap clockwise until it is in a horizontal position.

**NOTE:** The cap will not be even with the base grille.

## Ice Maker and Storage Bin

### Turn the Ice Maker On/Off

The ice maker On/Off control is located on the left-hand side of the ice bin.

- To turn on the ice maker, slide the ice maker On/Off control to the ON (up) position.

**NOTE:** Your ice maker has an automatic shutoff. As ice is made, the ice cubes will fill the ice storage bin. The ice maker sensors will automatically stop ice production, but the ice maker control will remain in the ON (up) position.

- To manually turn off the ice maker, slide the ice maker On/Off control to the OFF (down) position as shown.

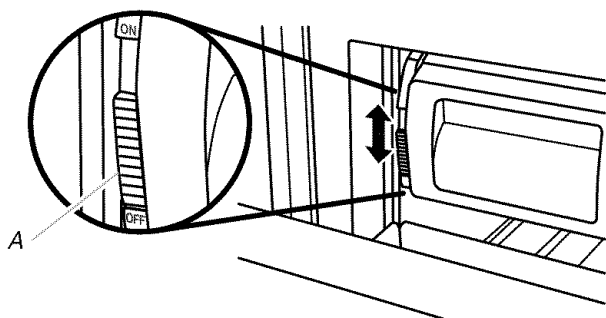

A. On/Off control

### Ice Storage Bin Care

- Remove ice bin. See "Pull-out Freezer and Ice bin."
- Empty the ice bin. Use warm water to melt the ice if necessary.
 

**NOTE:** Do not use anything sharp to break up the ice in the bin. This can cause damage to the ice container and the dispenser mechanism.
- Wash ice bin with warm water and a mild detergent, rinse well and dry thoroughly. Do not use harsh or abrasive cleaners or solvents.

#### REMEMBER:

- Allow 24 hours to produce the first batch of ice.
- Discard the first three batches of ice produced to avoid impurities that may be flushed out of the system.
- It may take 3 to 4 days for the ice bin to completely fill, if no ice is used.
- The quality of your ice will be only as good as the quality of the water supplied to your ice maker.
- Avoid connecting the ice maker to a softened water supply. Water softener chemicals (such as salt) can damage parts of the ice maker and lead to poor quality ice. If a softened water supply cannot be avoided, make sure the water softener is operating properly and is well maintained.
- It is normal for the ice cubes to be attached at the corners. They will break apart easily.
- Do not store anything inside the ice bin.

# REFRIGERATOR FEATURES

## Refrigerator Shelves

### Important information to know about glass shelves and covers:

Do not clean glass shelves or covers with warm water when they are cold. Shelves and covers may break if exposed to sudden temperature changes or impact, such as bumping. For your protection, tempered glass is designed to shatter into many small, pebble-size pieces. This is normal. Glass shelves and covers are heavy. Use special care when removing them to avoid impact from dropping.

The shelves in your refrigerator are adjustable to meet your individual storage needs.

Storing similar food items together in your refrigerator and adjusting the shelves to fit different heights of items will make finding the exact item you want easier. It will also reduce the amount of time the refrigerator door is open, and save energy.

### Shelves and Shelf Frames

#### To Remove and replace a Shelf/Frame:

- Remove the shelf/frame by tilting it up at the front and lifting it out of the shelf supports. Pull shelf straight out.
- Replace the shelf/frame by guiding the rear shelf hooks into the shelf supports. Tilt the front of the shelf up until the rear shelf hooks drop into the shelf supports.
- Lower the front of the shelf and check to make sure that the shelf is securely in position.

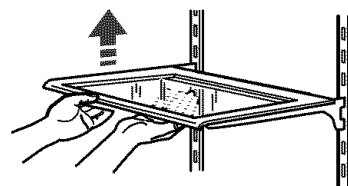

## Deli/Crisper Pans

The 42" (106.7 cm) model includes two deli pans, two crisper pans, and the Ingredient Care Center control panel as shown. The 36" (91.4 cm) model has one deli pan and one crisper pan.

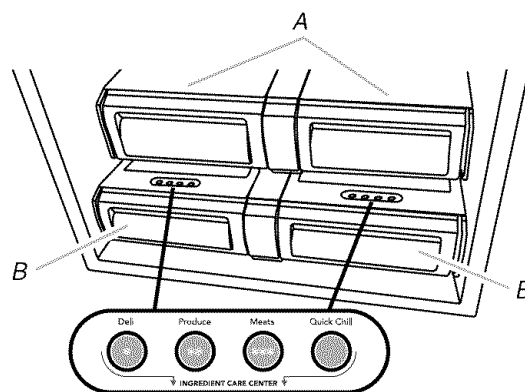

A. Crisper pans  
B. Deli pans

---

### Deli Pan Settings (42" [106.7 cm] Models)

---

The Ingredient Care Center control panel located above each deli pan has the following three temperature settings: Deli, Produce, Meats (Cold to Coldest) and the Quick Chill setting. Select the appropriate setting for the food being stored.

---

### Meat Storage Guide (42" [106.7 cm] Models)

---

Store most meat in original wrapping as long as it is airtight and moisture-proof. Rewrap if necessary. See the following chart for storage times. When storing meat longer than the times given, freeze the meat.

Fresh fish or shellfish ..... use same day as purchased  
Chicken, ground beef, variety meat (liver, etc.) ..... 1-2 days  
Cold cuts, steaks/roasts ..... 3-5 days  
Cured meats ..... 7-10 days  
Leftovers - Cover leftovers with plastic wrap, aluminum foil, or plastic containers with tight lids.

---

### Quick Chill Setting (42" [106.7 cm] Models)

---

Each deli pan has a Quick Chill setting. Activating this selection lowers the temperature of the pan for a period of one hour.

**NOTE:** This will lower the deli pan temperature below the freezing point for liquids. Care should be taken on what items are in the pan when this setting is selected.

---

### Crisper Pan

---

Above each deli pan is a crisper pan (the larger of the pans) which is for your larger produce items.

---

### Remove and Replace the Deli/Crisper Pans

---

1. Slide the deli/crisper pan straight out to the stop. Lift the front of the pan with one hand while supporting the bottom with the other hand. Slide the pan out the rest of the way.
2. To replace the deli/crisper pan, pull out the pan slides until they are fully extended and set the pan on the slides. Push the pan in toward the back until it is in closed position.
3. Reopen the deli/crisper pan to make sure it has been replaced properly.

---

### Wine Rack

#### To Remove and Replace the Wine Rack:

1. Remove the rack by pulling it straight out from the shelf.
2. Replace the rack by sliding it in between the shelf and the wall of the refrigerator.

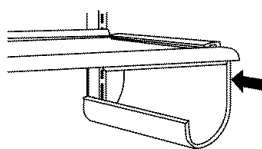

---

## FREEZER FEATURES

---

### Freezer Pan and Pull-out Ice Bin

The freezer pan can be used to store smaller items. The freezer pan is not removable.

#### Remove and Replace the Ice Bin:

1. Slide the ice bin out of the freezer and lift up and out.

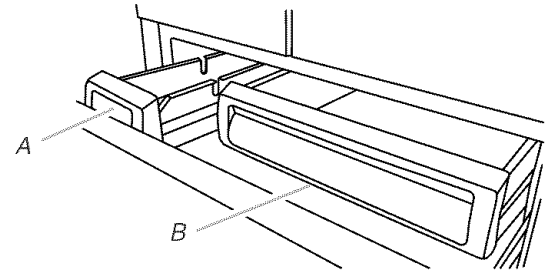

A. Ice bin  
B. Freezer pan

2. To replace the ice bin, pull out the pan slides until they are fully extended and set ice bin on the slides. Push the ice bin in toward the back until it is in closed position.
3. Reopen the ice bin to make sure it has been replaced properly.

---

### Frozen Food Storage Guide

---

Storage times will vary according to the quality and type of food, the type of packaging or wrap used (should be airtight and moisture-proof), and the storage temperature. Ice crystals inside a sealed package are normal. This simply means that moisture in the food and air inside the package have condensed, creating ice crystals.

Put no more unfrozen food into the freezer than will freeze within 24 hours (no more than 2 to 3 lbs of food per cubic foot [907-1,350 g per 28 L] of freezer space). Leave enough space in the freezer for air to circulate around packages. Be careful to leave enough room for the door to close tightly.

For more information on preparing food for freezing, check a freezer guide or reliable cookbook.

---

## DOOR FEATURES

---

### Utility Compartment (on some models)

The utility compartment can be placed in any position on the refrigerator door.

#### To Remove and Replace the Utility Bin:

1. Remove utility compartment by grasping both ends and lifting compartment up and out.
2. Replace the bin by sliding it in above the desired support and pushing it down until it stops.

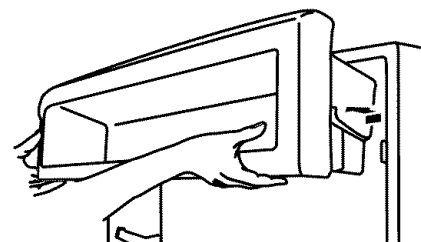

## Door Bins

Large door bins hold gallon containers and the smaller door bins hold 2-liter bottles. The door bins are adjustable and removable for easy cleaning and adjusting.

### Gallon Door Bin

#### To Install Gallon Door Bin:

**NOTE:** The gallon door bin can only be placed on the lower support.

1. Position gallon door bin above lowest door adjustment slot.
2. Push down to secure bin.
3. Adjust other bins, as necessary to allow for milk or beverage container height.

### Door Bins

#### To Remove and Replace the Door Bins:

1. Remove the bin by lifting it up and pulling it out.
2. Replace the bin by sliding it in above the desired support and pushing it down until it stops.

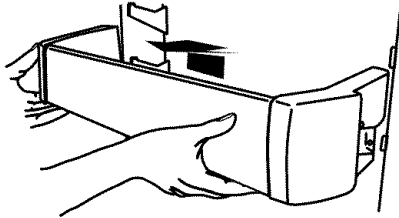

## REFRIGERATOR CARE

### Cleaning

#### ⚠ WARNING



#### Explosion Hazard

Use nonflammable cleaner.

Failure to do so can result in death, explosion, or fire.

Both the refrigerator and freezer sections defrost automatically. However, clean both sections about once a month to avoid build-up of odors. Wipe up spills immediately.

#### To Clean Your Refrigerator:

1. Remove the top grille. See "Power On/Off Switch."
2. Press power switch to OFF.
3. Remove all removable parts from inside, such as shelves, crispers, etc.
4. Hand wash, rinse, and dry removable parts and interior surfaces thoroughly. Use a clean sponge or soft cloth and a mild detergent in warm water.

- Do not use abrasive or harsh cleaners such as window sprays, scouring cleansers, flammable fluids, cleaning waxes, concentrated detergents, bleaches or cleansers containing petroleum products on plastic parts, interior and door liners or gaskets. Do not use paper towels, scouring pads, or other harsh cleaning tools. These can scratch or damage materials.

- To help remove odors, you can wash interior walls with a mixture of warm water and baking soda (2 tbs to 1 qt [26 g to 0.95 L] of water).

5. Wash stainless steel and painted metal exteriors with a clean sponge or soft cloth and a mild detergent in warm water. Do not use abrasive or harsh cleaners, or cleaners containing chlorine. Dry thoroughly with a soft cloth. For additional protection against damage to painted metal exteriors, apply appliance wax (or auto paste wax) with a clean, soft cloth. Do not wax plastic parts.

**NOTE:** To keep your Stainless Steel refrigerator looking like new and to remove minor scuffs or marks, it is suggested that you use the manufacturer's approved Stainless Steel Cleaner & Polish.

**IMPORTANT:** This cleaner is for Stainless Steel parts only!

Do not allow the Stainless Steel Cleaner & Polish to come into contact with any plastic parts such as the trim pieces, dispenser covers or door gaskets. If unintentional contact does occur, clean plastic part with a sponge and mild detergent in warm water. Dry thoroughly with a soft cloth. To order the cleaner, see "Accessories."

6. Press the power switch to ON.
7. Replace the top grille. See "Power On/Off Switch."

### Changing the Light Bulbs

**NOTE:** Not all appliance bulbs will fit your refrigerator. Be sure to replace the bulb with one of the same size and shape. The lights require a 40-watt maximum appliance bulb. Replacement bulbs are available from your dealer.

#### Refrigerator Lights

There are three light bulbs located in the top front of the refrigerator compartment behind a light shield.

1. Remove the top grille. See "Power On/Off Switch."
2. Press power switch to the Off position.
3. Open the light shield. Grasp the light shield by the openings. Gently push back and pull down, as shown, to access the light bulbs.

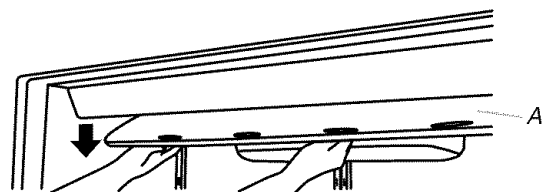

A. Light shield

4. Remove the light bulb and replace it with one of the same size, shape and wattage.
5. Close the light shield by raising it up into place.

**NOTE:** If needed, clean the light shield with a damp soft cloth.

6. Press the power switch to the On position.
7. Replace the top grille. See "Power On/Off Switch."

## Freezer Lights

There are two light bulbs located in the top of the freezer compartment. One bulb is over the ice bin and the other bulb is over the freezer pan.

1. Slide open the ice bin or freezer pan to access the light bulb.
2. Remove the light bulb and replace it with one of the same size, shape and wattage.

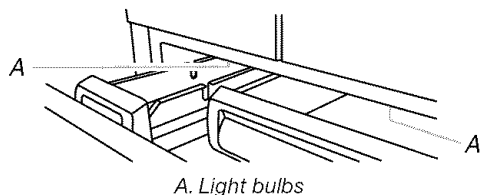

## Power Interruptions

If the power will be out for 24 hours or less, keep the door or doors closed (depending on your model) to help food stay cold and frozen.

If the power will be out for more than 24 hours, do one of the following:

- Remove all frozen food and store it in a frozen food locker.
- Place 2 lbs (907 g) of dry ice in the freezer for every cubic foot (28 L) of freezer space. This will keep the food frozen for 2 to 4 days.
- If neither a food locker nor dry ice is available, consume or can perishable food at once.

**REMEMBER:** A full freezer stays cold longer than a partially filled one. A freezer full of meat stays cold longer than a freezer full of baked goods. If you see that food contains ice crystals, it may be refrozen, although the quality and flavor may be affected. If the condition of the food is poor, dispose of it.

## Vacation Care

Your refrigerator is equipped with the Holiday Mode feature, which is designed for the traveler who wishes to turn off the lights and ice maker. By selecting this feature, the temperature set points remain unchanged, the ice maker will be disabled and the interior lights will turn off. For most efficient refrigerator operation, it is recommended to exit the Holiday Mode when it is no longer required.

### If You Choose to Leave the Refrigerator on While You're Away:

1. Use up any perishables and freeze other items.
2. Press HOLIDAY MODE pad.
3. If your refrigerator has an automatic ice maker, shut off the water supply to the ice maker.
4. Empty the ice bin.
5. When you return from vacation, press HOLIDAY MODE to return to normal operation.

### If You Choose to Turn the Refrigerator Off Before You Leave:

1. Remove all food from the refrigerator.
2. If your refrigerator has an automatic ice maker:
  - Turn off the water supply to the ice maker at least one day ahead of time.
  - When the last load of ice drops, slide the ice maker control to the OFF (down) position.
3. Depending on your model, turn the Thermostat Control (or Refrigerator Control) to OFF. See "Using Controls."
4. Clean refrigerator, wipe it, and dry well.
5. Tape rubber or wood blocks to the tops of all doors to prop them open far enough for air to get in. This stops odor and mold from building up.

# TROUBLESHOOTING

Try the solutions suggested here first in order to avoid the cost of an unnecessary service call.

## Your refrigerator will not operate

### ⚠ WARNING



#### Electrical Shock Hazard

Plug into a grounded 3 prong outlet.

Do not remove ground prong.

Do not use an adapter.

Do not use an extension cord.

Failure to follow these instructions can result in death, fire, or electrical shock.

- **Is the power supply cord unplugged?** Plug into a grounded 3 prong outlet.

- **Has a household fuse blown, or has a circuit breaker tripped?** Replace the fuse or reset the circuit breaker. If the problem continues, call an electrician.
- **Is the refrigerator or freezer control turned to the OFF position?** See "Using the Control(s)."
- **Is the refrigerator defrosting?** Recheck to see if the refrigerator is operating in 30 minutes. Your refrigerator will regularly run an automatic defrost cycle.
- **Is the refrigerator not cooling?** For models with digital controls, turn the unit OFF then ON again to reset. See "Using the Control(s)." If this does not correct the problem, call for service.

## The lights do not work

- **Is the refrigerator in "Holiday Mode?"** See "Holiday Mode."
- **Is a light bulb loose in the socket or burned out?** See "Changing the Light Bulb(s)."
- **Has the door been open more than 10 minutes?** When the door is held open for more than 10 minutes, the "Door Open" indicator light will flash and the interior lights will shut off. See "Door Open" in "Using the Control(s)."

---

### The motor seems to run too much

---

- **Is the room temperature hotter than normal?** The motor will run longer under warm conditions. At normal room temperatures, expect your motor to run about 80% of the time. Under warmer conditions, it will run even more.
- **Has a large amount of food just been added to the refrigerator?** Adding a large amount of food warms the refrigerator. The motor normally will run longer to cool the refrigerator back down.
- **Are the doors opened often?** The motor will run longer when this occurs. Conserve energy by getting all items out at one time, keeping food organized, and closing the door as soon as possible.
- **Are the controls not set correctly for the surrounding conditions?** See “Using the Control(s).”
- **Are the doors not closed completely?** Close the doors firmly. If they do not close completely, see “The doors will not close completely” later in this section.
- **Are the door gaskets not sealed all the way around?** Contact a technician or other qualified person.

**NOTE:** Your new refrigerator will run longer than your old one due to its high-efficiency motor.

---

### The refrigerator seems to make too much noise

---

- **The sounds may be normal for your refrigerator.** See “Normal Sounds.”

---

### The ice maker is not producing ice or not enough ice

---

- **Has the ice maker just been installed?** The ice bin holds approximately 7 lbs (3.2 kg) of ice. The ice bin can take three to four days to completely fill, if no ice is used during this time.
- **Is the freezer temperature cold enough to produce ice?** Wait 24 hours after ice maker hookup for ice production. See “Using the Control(s).”
- **Is the ice maker ON/OFF control in the OFF (down) position?** Slide the ice maker ON/OFF control to the ON (up) position. See “Ice Maker and Storage Bin.”
- **Is the water line shutoff valve to the refrigerator not turned on?** Turn on the water valve. See “Connect Water Line to Refrigerator” in the Installation Instructions.
- **Is an ice cube jammed in the ice maker ejector arm?** Remove the ice from the ejector arm with a plastic utensil. See “Ice Maker and Storage Bin.”
- **Does the ice maker mold have water in it or has no ice been produced?** Make sure your refrigerator has been connected to a water supply and the supply shutoff valve is turned on. See “Connect Water Line to Refrigerator” in the Installation Instructions.
- **Has a large amount of ice just been removed?** Allow three to four days for an empty ice bin to completely fill, if no ice is used during this time.
- **Are the controls set correctly?** See “Using the Control(s).”
- **Is there a water filter installed on the refrigerator?** The filter may be clogged or installed incorrectly. Check the filter installation instructions to ensure that the filter was installed correctly and is not clogged. If installation or clogging is not a problem, call a technician or other qualified person.

**NOTE:** If not due to any of the above, there may be a problem with the water line. Call for service.

---

### Off-taste, odor or gray color in the ice

---

- **Are the plumbing connections new, causing discolored or off-flavored ice?** Discard the first few batches of ice.
- **Have the ice cubes been stored too long?** Throw old ice away and make a new supply.

## ⚠ WARNING



### Explosion Hazard

Use nonflammable cleaner.

Failure to do so can result in death, explosion, or fire.

- **Does the freezer and ice bin or bucket need to be cleaned?** See the “Cleaning” or “Ice Maker and Storage Bin.”
- **Has food in the freezer or refrigerator been wrapped properly?** Use airtight, moisture-proof packaging to avoid odor transfer from stored food.
- **Does the water contain minerals (such as sulfur)?** A filter may need to be installed to remove the minerals.
- **Is there a water filter installed on the refrigerator?** Gray or dark discoloration in ice indicates that the water filtration system needs additional flushing. Run additional water through the water dispenser to flush the water filtration system more thoroughly (at least 6 qt [5.7 L] or 3 to 4 minutes initially). Discard discolored ice.

---

### The divider between the two compartments is warm

---

The warmth is probably due to normal operation of the automatic exterior moisture control. If still concerned, call for service.

---

### Temperature is too warm

---

- **Are the air vents blocked in either compartment?** This obstructs cold air movement between the compartments. Remove any objects from in front of the air vents. See “Ensuring Proper Air Circulation” for the location of air vents.
- **Are the door(s) opened often?** The refrigerator will warm when this occurs. Keep the refrigerator cool by getting all items out at one time, keeping food organized, and closing the door as soon as possible.
- **Has a large amount of food just been added to the refrigerator or freezer?** Adding a large amount of food warms the refrigerator. It can take several hours for the refrigerator to return to the normal temperature.
- **Are the controls set correctly for the surrounding conditions?** See “Using the Control(s).”
- **Is the refrigerator not cooling?** For models with digital controls, turn the unit OFF then ON again to reset. See “Using the Control(s).” If this does not correct the problem, call for service.

---

### There is interior moisture buildup

---

- **Are the air vents blocked in the refrigerator?** Remove any objects from in front of the air vents. See “Ensuring Proper Air Circulation” for the location of air vents.
- **Are the door(s) opened often?** Avoid humidity buildup by getting all items out at one time, keeping food organized, and closing the door as soon as possible.
- **Is the room humid?** It is normal for moisture to build up inside the refrigerator when the room air is humid.
- **Is the food packaged correctly?** Check that all food is securely wrapped. Wipe off damp food containers before placing in the refrigerator.
- **Are the controls set correctly for the surrounding conditions?** See “Using the Control(s).”
- **Was a self-defrost cycle completed?** It is normal for droplets to form after the refrigerator self-defrosts.

---

### The doors will not close completely

---

- **Are food packages blocking the door open?** Rearrange containers so that they fit more tightly and take up less space.
- **Is the ice bin out of position?** Push the ice bin in all the way. If the ice bin does not go in all the way, it may not be put in straight. Pull it out and try again. See “Ice Maker and Storage Bin.”

- **Are the pans, shelves, bins, or baskets out of position?** Put the crisper cover and all pans, shelves, bins, and baskets back into their correct positions. See “Crisper and Crisper Covers.”
- **Does the refrigerator wobble or seem unstable?** Level the refrigerator. See “Adjust Doors” and “Level Refrigerator” in the Installation Instructions.

---

### The doors are difficult to open

---

<b>! WARNING</b>

<b>Explosion Hazard</b>
Use nonflammable cleaner. Failure to do so can result in death, explosion, or fire.

- **Are the gaskets dirty or sticky?** Clean gaskets according to the directions in “Cleaning.”

---

## ASSISTANCE OR SERVICE

Before calling for assistance or service, please check “Troubleshooting.” It may save you the cost of a service call. If you still need help, follow the instructions below.

When calling, please know the purchase date and the complete model and serial number of your appliance. This information will help us to better respond to your request.

### If You Need Replacement Parts

If you need to order replacement parts, we recommend that you use only factory specified parts. Factory specified parts will fit right and work right because they are made with the same precision used to build every new KITCHENAID® appliance.

To locate factory specified parts in your area, call us or your nearest designated service center.

To locate the KitchenAid designated service company in your area, you can also look in your telephone directory Yellow Pages.

### For Further Assistance

If you need further assistance, you can write to KitchenAid with any questions or concerns at:

KitchenAid Brand Home Appliances  
Customer eXperience Center  
553 Benson Road  
Benton Harbor, MI 49022-2692

Please include a daytime phone number in your correspondence.

---

### In the U.S.A.

Call the KitchenAid Customer eXperience Center toll free: **1-800-422-1230**.

#### Our consultants provide assistance with:

- Features and specifications on our full line of appliances.
- Installation information.
- Use and maintenance procedures.
- Accessory and repair parts sales.
- Specialized customer assistance (Spanish speaking, hearing impaired, limited vision, etc.).
- Referrals to local dealers, repair parts distributors, and service companies. KitchenAid designated service technicians are trained to fulfill the product warranty and provide after-warranty service, anywhere in the United States.

---

### In Canada

Call the KitchenAid Canada Customer Interaction Centre toll free: **1-800-807-6777**.

#### Our consultants provide assistance with:

- Features and specifications on our full line of appliances.
- Use and maintenance procedures.
- Accessory and repair parts sales.
- Referrals to local dealers, repair parts distributors, and service companies. KitchenAid Canada designated service technicians are trained to fulfill the product warranty and provide after-warranty service, anywhere in Canada.

**For Further Assistance**

If you need further assistance, you can write to KitchenAid Canada with any questions or concerns at:

Customer Interaction Centre  
 KitchenAid Canada  
 1901 Minnesota Court  
 Mississauga, Ontario L5N 3A7

Please include a daytime phone number in your correspondence.

**Accessories**

To order accessories, call **1-800-442-9991** and ask for the appropriate part number listed below or contact your authorized KitchenAid® dealer. In Canada, call **1-800-807-6777**.

**Stainless Steel Cleaner & Polish**

Order Part #4396920

**Replacement Water Filter:**

Order Part #4396841 (T2RFWG2)

In Canada, Order Part #4396841B (T2RFWG2)

**WATER FILTER CERTIFICATIONS**

State of California  
 Department of Health Services  
 Water Treatment Device  
 Certificate Number

05 - 1703

Date Issued: April 6, 2005  
 Date Revised: September 7, 2005

State of California  
 Department of Health Services  
 Water Treatment Device  
 Certificate Number

05 - 1702

Date Issued: April 6, 2005  
 Date Revised: September 7, 2005

<u>Trademark/Model Designation</u>	<u>Replacement Elements</u>
Whirlpool Deluxe T2WG2	T2RFWG2
Whirlpool Deluxe T2WG2L	T2RFWG2
KitchenAid Deluxe T2WG2	T2RFWG2
KitchenAid Deluxe T2WG2L	T2RFWG2

**Manufacturer:** Whirlpool Corporation

The water treatment device(s) listed on this certificate have met the testing requirements pursuant to Section 116830 of the Health and Safety Code for the following health related contaminants:

<u>Microbiological Contaminants and Turbidity</u>	<u>Inorganic/Radiological Contaminants</u>
None	Lead Mercury

**Organic Contaminants**  
 Benzene  
 Carbofuran  
 o-Dichlorobenzene  
 Toxaphene

<u>Trademark/Model Designation</u>	<u>Replacement Elements</u>
Whirlpool Deluxe T1WG2	T2RFWG2
Whirlpool Deluxe T1WG2L	T2RFWG2
KitchenAid Deluxe T1WG2	T2RFWG2
KitchenAid Deluxe T1WG2L	T2RFWG2

**Manufacturer:** Whirlpool Corporation

The water treatment device(s) listed on this certificate have met the testing requirements pursuant to Section 116830 of the Health and Safety Code for the following health related contaminants:

<u>Microbiological Contaminants and Turbidity</u>	<u>Inorganic/Radiological Contaminants</u>
None	Lead Mercury

**Organic Contaminants**  
 Benzene  
 Carbofuran  
 o-Dichlorobenzene  
 Toxaphene

**Rated Service Capacity:** 200 gals **Rated Service Flow:** 0.85 gpm

**Conditions of Certification:**

Do not use with water that is microbiologically unsafe or of unknown quality, without adequate disinfection before or after the system.

**Rated Service Capacity:** 200 gals **Rated Service Flow:** 0.5 gpm

**Conditions of Certification:**

Do not use with water that is microbiologically unsafe or of unknown quality, without adequate disinfection before or after the system.

# PRODUCT DATA SHEETS

## Base Grille Water Filtration System Model T2WG2L/T2RFGW2 Capacity 200 Gallons (758 Liters) Model T2WG2/T2RFGW2 Capacity 200 Gallons (758 Liters)



Tested and certified by NSF International against ANSI/NSF Standard 42 for the reduction of Chlorine Taste and Odor, Particulate Class II\*; and against ANSI/NSF Standard 53 for the reduction of Lead, Mercury, Benzene, Toxaphene, O-dichlorobenzene, and Carbofuran.

This system has been tested according to NSF/ANSI 42/53 for the reduction of the substances listed below. The concentration of the indicated substances in water entering the system was reduced to a concentration less than or equal to the permissible limit for water leaving the system, as specified in NSF/ANSI 42/53.

Substance Reduction Aesthetic Effects	NSF Reduction Requirements	Average Influent	Influent Challenge Concentration	Maximum Effluent	Average Effluent	Minimum % Reduction	Average % Reduction
Chlorine Taste/Odor Particulate Class II*	50% reduction 85% reduction	2.0182 mg/L 1333333 #/mL	2.0 mg/L ± 10% At least 10,000 particles/mL	0.06 mg/L 6600 #/mL**	0.0536 mg/L 2325 #/mL	97.03 99.51	97.34 99.83
Contaminant	NSF Reduction Requirements	Average Influent	Influent Challenge Concentration	Maximum Effluent	Average Effluent	Minimum % Reduction	Average % Reduction
Lead: @ pH 6.5*** Lead: @ pH 8.5***	0.010 mg/L 0.010 mg/L	0.1533 mg/L 0.1400 mg/L	0.15 mg/L ± 10% 0.15 mg/L ± 10%	0.0005 mg/L 0.0007 mg/L	0.0005 mg/L 0.0006 mg/L	99.67 99.50	99.67 99.57
Mercury: @ pH 6.5 Mercury: @ pH 8.5	0.002 mg/L 0.002 mg/L	0.0058 mg/L 0.0059 mg/L	0.006 mg/L ± 10% 0.006 mg/L ± 10%	0.0002 mg/L 0.0005 mg/L	0.0002 mg/L 0.0003 mg/L	96.54 91.57	96.54 94.92
Benzene	0.005 mg/L	0.0154 mg/L	0.015 mg/L ± 10%	0.0012 mg/L	0.0006 mg/L	92.22	96.34
O-Dichlorobenzene	0.6 mg/L	1.7571 mg/L	1.8 mg/L ± 10%	0.0250 mg/L	0.0066 mg/L	98.58	99.63
Toxaphene	0.003 mg/L	0.015 mg/L	0.015 mg/L ± 10%	0.001 mg/L	0.001 mg/L	93.33	93.33
Carbofuran	0.04 mg/L	0.0819 mg/L	0.08 mg/L ± 10%	0.0400 mg/L	0.0213 mg/L	51.13	74.00

Test Parameters: pH = 7.5 ± 0.5 unless otherwise noted. Flow = 0.85 gpm (3.2 Lpm). Pressure = 60 psig (413.7 kPa). Temp. = 68°F to 71.6°F (20°C to 22°C).

- It is essential that operational, maintenance, and filter replacement requirements be carried out for the product to perform as advertised.
- Use replacement cartridge T2RFGW2, part #4396841. In Canada, use replacement cartridge T2RFGW2, part #4396841B. 2006 suggested retail price of \$39.99 U.S.A./\$49.99 Canada. Prices are subject to change without notice.

**Model T2WG2L: Style 1** – Press FILTER to check the status of your water filter. If the filter indicator light is yellow, order a new filter. If the filter indicator light is red, it is recommended that you replace the filter.

**Style 2** – When the filter indicator reads 10%, order a new filter. When the filter indicator reads 0%, it is recommended that you replace the filter.

**Model T2WG2:** Change the water filter cartridge every 6 months depending upon your usage. If the water flow to the water dispenser or ice maker decreases noticeably before 6 months have passed, replace the water filter cartridge more often.

- These contaminants are not necessarily in your water supply. While testing was performed under standard laboratory conditions, actual performance may vary.

- The product is for cold water use only.
- Do not use with water that is microbiologically unsafe or of unknown quality without adequate disinfection before or after the system.
- Refer to the “Assistance or Service” section for the Manufacturer’s name, address and telephone number.
- Refer to the “Warranty” section for the Manufacturer’s limited warranty.

### Application Guidelines/Water Supply Parameters

Water Supply	City or Well
Water Pressure	30 - 120 psi (207 - 827 kPa)
Water Temperature	33° - 100°F (0.6° - 37.8°C)
Service Flow Rate	0.85 gpm (3.2 Lpm) @ 60 psi

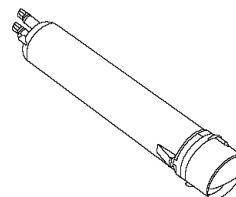

\*Class II particle size: 1 um to <5 um

\*\*Test requirement is at least 100,000 particles/mL of AC Fine Test Dust.

\*\*\*Compliant for Lead reduction requirements under NSF/ANSI Standard 53 as tested by Pace Analytical Services, Inc.

® NSF is a registered trademark of NSF International.

## Base Grille Water Filtration System

### Model T1WG2L/T2RFGW2 Capacity 200 Gallons (758 Liters)

### Model T1WG2/T2RFGW2 Capacity 200 Gallons (758 Liters)



Tested and certified by NSF International against ANSI/NSF Standard 42 for the reduction of Chlorine Taste and Odor, Particulate Class II\*; and against ANSI/NSF Standard 53 for the reduction of Lead, Mercury, Benzene, Toxaphene, O-dichlorobenzene, and Carbofuran.

This system has been tested according to NSF/ANSI 42/53 for the reduction of the substances listed below. The concentration of the indicated substances in water entering the system was reduced to a concentration less than or equal to the permissible limit for water leaving the system, as specified in NSF/ANSI 42/53.

Substance Reduction Aesthetic Effects	NSF Reduction Requirements	Average Influent	Influent Challenge Concentration	Maximum Effluent	Average Effluent	Minimum % Reduction	Average % Reduction
Chlorine Taste/Odor Particulate Class II*	50% reduction 85% reduction	2.0182 mg/L 1333333 #/mL	2.0 mg/L ± 10% At least 10,000 particles/mL	0.06 mg/L 6600 #/mL**	0.0536 mg/L 2325 #/mL	97.03 99.51	97.34 99.83
Contaminant Reduction	NSF Reduction Requirements	Average Influent	Influent Challenge Concentration	Maximum Effluent	Average Effluent	Minimum % Reduction	Average % Reduction
Lead: @ pH 6.5*** Lead: @ pH 8.5***	0.010 mg/L 0.010 mg/L	0.1533 mg/L 0.1400 mg/L	0.15 mg/L ± 10% 0.15 mg/L ± 10%	0.0005 mg/L 0.0007 mg/L	0.0005 mg/L 0.0006 mg/L	99.67 99.50	99.67 99.57
Mercury: @ pH 6.5 Mercury: @ pH 8.5	0.002 mg/L 0.002 mg/L	0.0058 mg/L 0.0059 mg/L	0.006 mg/L ± 10% 0.006 mg/L ± 10%	0.0002 mg/L 0.0005 mg/L	0.0002 mg/L 0.0003 mg/L	96.54 91.57	96.54 94.92
Benzene	0.005 mg/L	0.0154 mg/L	0.015 mg/L ± 10%	0.0012 mg/L	0.0006 mg/L	92.22	96.34
O-Dichlorobenzene	0.6 mg/L	1.7571 mg/L	1.8 mg/L ± 10%	0.0250 mg/L	0.0066 mg/L	98.58	99.63
Toxaphene	0.003 mg/L	0.015 mg/L	0.015 mg/L ± 10%	0.001 mg/L	0.001 mg/L	93.33	93.33
Carbofuran	0.04 mg/L	0.0819 mg/L	0.08 mg/L ± 10%	0.0400 mg/L	0.0213 mg/L	51.13	74.00

Test Parameters: pH = 7.5 ± 0.5 unless otherwise noted. Flow = 0.5 gpm (1.9 Lpm). Pressure = 60 psig (413.7 kPa). Temp. = 68°F to 71.6°F (20°C to 22°C).

- It is essential that operational, maintenance, and filter replacement requirements be carried out for the product to perform as advertised.
  - Use replacement cartridge T2RFGW2, part #4396841. In Canada, use replacement cartridge T2RFGW2, part #4396841B. 2006 suggested retail price of \$39.99 U.S.A./\$49.99 Canada. Prices are subject to change without notice.
- Model T1WG2L: Style 1** – Press FILTER to check the status of your water filter. If the filter indicator light is yellow, order a new filter. If the filter indicator light is red, it is recommended that you replace the filter.
- Style 2** – When the filter indicator reads 10%, order a new filter. When the filter indicator reads 0%, it is recommended that you replace the filter.
- Model T1WG2:** Change the water filter cartridge every 6 months depending upon your usage. If the water flow to the water dispenser or ice maker decreases noticeably before 6 months have passed, replace the water filter cartridge more often.
- These contaminants are not necessarily in your water supply. While testing was performed under standard laboratory conditions, actual performance may vary.

- The product is for cold water use only.
- Do not use with water that is microbiologically unsafe or of unknown quality without adequate disinfection before or after the system.
- Refer to the “Assistance or Service” section for the Manufacturer’s name, address and telephone number.
- Refer to the “Warranty” section for the Manufacturer’s limited warranty.

#### Application Guidelines/Water Supply Parameters

Water Supply	City or Well
Water Pressure	30 - 120 psi (207 - 827 kPa)
Water Temperature	33° - 100°F (0.6° - 37.8°C)
Service Flow Rate	0.5 gpm (1.9 Lpm) @ 60 psi

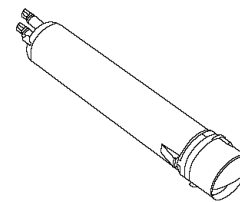

\*Class II particle size: 1 um to <5 um

\*\*Test requirement is at least 100,000 particles/mL of AC Fine Test Dust.

\*\*\*Compliant for Lead reduction requirements under NSF/ANSI Standard 53 as tested by Pace Analytical Services, Inc.

® NSF is a registered trademark of NSF International.

---

# KITCHENAID® REFRIGERATOR WARRANTY

---

## TWO YEAR LIMITED WARRANTY

For two years from the date of purchase, when this major appliance is operated and maintained according to instructions attached to or furnished with the product, KitchenAid or KitchenAid Canada (hereafter "KitchenAid") will pay for factory specified parts and repair labor to correct defects in materials or workmanship. Service must be provided by a KitchenAid designated service company.

On models with a water filter: 30 day limited warranty on water filter. For 30 days from the date of purchase, when this filter is operated and maintained according to instructions attached to or furnished with the product, KitchenAid will pay for replacement parts to correct defects in materials and workmanship.

---

## THIRD THROUGH SIXTH YEAR LIMITED WARRANTY ON SEALED REFRIGERATION SYSTEM PARTS AS LISTED

In the third through sixth years from the date of purchase, when this major appliance is operated and maintained according to instructions attached to or furnished with the product, KitchenAid will pay for factory specified parts and repair labor costs to correct defects in materials or workmanship in the sealed refrigeration system. These parts are: compressor, evaporator, condenser, dryer, and connecting tubing. Service must be provided by a KitchenAid designated service company.

---

## SEVENTH THROUGH TWELFTH YEAR LIMITED WARRANTY ON SEALED REFRIGERATION SYSTEM

In the seventh through twelfth years from date of purchase, when this major appliance is operated and maintained according to instructions attached to or furnished with the product, KitchenAid will pay for factory specified parts to correct defects in materials or workmanship in the sealed refrigeration system. These parts are: compressor, evaporator, condenser, dryer, and connecting tubing.

---

## LIFETIME LIMITED WARRANTY ON DOOR BINS

For the life of the product, when this major appliance is operated and maintained according to instructions attached to or furnished with the product, KitchenAid will replace all Door Bins due to defective materials or workmanship. Not available on refrigerated drawers.

---

## ITEMS KITCHENAID WILL NOT PAY FOR

1. Service calls to correct the installation of your major appliance, to instruct you how to use your major appliance, to replace or repair house fuses or to correct house wiring or plumbing.
2. Service calls to repair or replace appliance light bulbs, air filters or water filters. Those consumable parts are excluded from warranty coverage.
3. Repairs when your major appliance is used for other than normal, single-family household use.
4. Damage resulting from accident, alteration, misuse, abuse, fire, flood, acts of God, improper installation, installation not in accordance with electrical or plumbing codes, or use of products not approved by KitchenAid.
5. Any food loss due to refrigerator or freezer product failures.
6. Replacement parts or repair labor costs for units operated outside the United States or Canada.
7. Pickup and delivery. This major appliance is designed to be repaired in the home.
8. Repairs to parts or systems resulting from unauthorized modifications made to the appliance.
9. Expenses for travel and transportation for product service in remote locations.
10. The removal and reinstallation of your appliance if it is installed in an inaccessible location or is not installed in accordance with published installation instructions.

---

## DISCLAIMER OF IMPLIED WARRANTIES; LIMITATION OF REMEDIES

CUSTOMER'S SOLE AND EXCLUSIVE REMEDY UNDER THIS LIMITED WARRANTY SHALL BE PRODUCT REPAIR AS PROVIDED HEREIN. IMPLIED WARRANTIES, INCLUDING WARRANTIES OF MERCHANTABILITY OR FITNESS FOR A PARTICULAR PURPOSE, ARE LIMITED TO ONE YEAR OR THE SHORTEST PERIOD ALLOWED BY LAW. KITCHENAID SHALL NOT BE LIABLE FOR INCIDENTAL OR CONSEQUENTIAL DAMAGES. SOME STATES AND PROVINCES DO NOT ALLOW THE EXCLUSION OR LIMITATION OF INCIDENTAL OR CONSEQUENTIAL DAMAGES, OR LIMITATIONS ON THE DURATION OF IMPLIED WARRANTIES OF MERCHANTABILITY OR FITNESS, SO THESE EXCLUSIONS OR LIMITATIONS MAY NOT APPLY TO YOU. THIS WARRANTY GIVES YOU SPECIFIC LEGAL RIGHTS AND YOU MAY ALSO HAVE OTHER RIGHTS, WHICH VARY FROM STATE TO STATE OR PROVINCE TO PROVINCE.

Outside the 50 United States and Canada, this warranty does not apply. Contact your authorized KitchenAid dealer to determine if another warranty applies.

If you need service, first see the "Troubleshooting" section of the Use & Care Guide. After checking "Troubleshooting," additional help can be found by checking the "Assistance or Service" section or by calling KitchenAid. In the U.S.A., call **1-800-422-1230**. In Canada, call **1-800-807-6777**.

9/05

---

**Keep this book and your sales slip together for future reference. You must provide proof of purchase or installation date for in-warranty service.**

Write down the following information about your major appliance to better help you obtain assistance or service if you ever need it. You will need to know your complete model number and serial number. You can find this information on the model and serial number label located on the product.

Dealer name \_\_\_\_\_  
Address \_\_\_\_\_  
Phone number \_\_\_\_\_  
Model number \_\_\_\_\_  
Serial number \_\_\_\_\_  
Purchase date \_\_\_\_\_

# SEGURIDAD DEL REFRIGERADOR

## Su seguridad y la seguridad de los demás es muy importante.

Hemos incluido muchos mensajes importantes de seguridad en este manual y en su electrodoméstico. Lea y obedezca siempre todos los mensajes de seguridad.



Este es el símbolo de advertencia de seguridad.

Este símbolo le llama la atención sobre peligros potenciales que pueden ocasionar la muerte o una lesión a usted y a los demás.

Todos los mensajes de seguridad irán a continuación del símbolo de advertencia de seguridad y de la palabra "PELIGRO" o "ADVERTENCIA". Estas palabras significan:

**▲ PELIGRO**

Si no sigue las instrucciones de inmediato, usted puede morir o sufrir una lesión grave.

**▲ ADVERTENCIA**

Si no sigue las instrucciones, usted puede morir o sufrir una lesión grave.

Todos los mensajes de seguridad le dirán el peligro potencial, le dirán cómo reducir las posibilidades de sufrir una lesión y lo que puede suceder si no se siguen las instrucciones.

## INSTRUCCIONES IMPORTANTES DE SEGURIDAD

**ADVERTENCIA:** Para reducir el riesgo de incendio, choque eléctrico, o lesiones personales al usar su refrigerador siga estas precauciones básicas:

- Conecte a un contacto de pared de conexión a tierra de 3 terminales.
- No use un adaptador.
- No quite la terminal de conexión a tierra.
- No use un cable eléctrico de extensión.
- Desconecte el suministro de energía antes de darle servicio.
- Vuelva a colocar todos los componentes y paneles antes de hacerlo funcionar.
- Remueva las puertas de su refrigerador viejo.
- Use un limpiador no inflamable.
- Mantenga los materiales y vapores inflamables, tales como gasolina, alejados del refrigerador.
- Use dos o más personas para mover e instalar el refrigerador.
- Desconecte el suministro de energía antes de instalar la fábrica de hielo (en aquellos modelos que incluyen el juego de instalación de la fábrica de hielo).
- Use un vaso resistente para recibir hielo del despachador (en algunos modelos).

## CONSERVAR ESTAS INSTRUCCIONES

## Cómo deshacerse adecuadamente de su refrigerador viejo

**▲ ADVERTENCIA**

**Peligro de Asfixia**

Remueva las puertas de su refrigerador viejo.

No seguir esta instrucción puede ocasionar la muerte o daño al cerebro.

**IMPORTANTE:** El atrapamiento y asfixia de niños no es un problema del pasado. Los refrigeradores tirados y abandonados son un peligro... aún si van a quedar ahí "por unos pocos días". Si Ud. está por deshacerse de su refrigerador viejo, por favor siga las instrucciones que se dan a continuación para prevenir accidentes.

## Antes de tirar su refrigerador viejo o congelador:

- Saque las puertas.
- Deje los estantes en su lugar así los niños no pueden meterse adentro con facilidad.

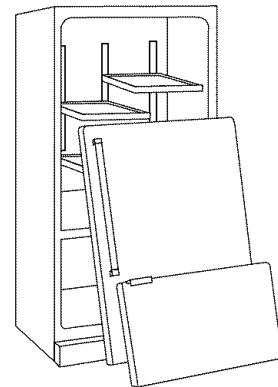

# ANTES DE USAR

## Cómo quitar los materiales de empaque

- Quite los residuos de la cinta y goma de las superficies de su refrigerador antes de ponerlo en marcha. Frote un poco de detergente líquido para vajilla sobre el adhesivo con los dedos. Limpie con agua tibia y seque.
- No use instrumentos filosos, alcohol para fricciones, líquidos inflamables o limpiadores abrasivos para eliminar restos de cinta o goma. Estos productos pueden dañar la superficie de su refrigerador. Para más información, vea la sección "Seguridad del refrigerador".
- Deshágase de todos los materiales de embalaje o recíclelos.

## Cómo limpiar su refrigerador antes de usarlo

Una vez que usted haya quitado todos los materiales de empaque, limpie el interior de su refrigerador antes de usarlo. Vea las instrucciones de limpieza en la sección "Cuidado de su refrigerador".

### Información importante para saber acerca de los estantes y tapas de vidrio:

No limpie los estantes y tapas de vidrio con agua caliente mientras están fríos. Los estantes y tapas pueden romperse si se exponen a cambios bruscos de temperatura o impacto, como sería un golpe brusco. Para su protección, el vidrio templado se ha diseñado para hacerse añicos. Esto es normal. Los estantes y tapas de vidrio son muy pesados. Tenga mucho cuidado al sacarlos para evitar que se dañen al caer.

## Requisitos del suministro de agua

Lea todas las instrucciones antes de comenzar.

### IMPORTANTE:

- Cuando se instaló su refrigerador, la conexión de agua desde la fuente de agua debió haber sido conectada a su refrigerador. Si no se ha conectado el refrigerador a una fuente de agua, vea "Conexión al suministro de agua" en las instrucciones de instalación. Si tiene preguntas acerca de la conexión de agua, vea "Solución de problemas" o llame a un plomero competente autorizado.
- Si usa el refrigerador antes de conectar la tubería de agua, ponga la fábrica de hielo en la posición OFF. Vea "Fábrica de hielo y depósito".
- Todas las instalaciones deben hacerse de acuerdo a los requerimientos locales de plomería.

## Presión del agua

Se necesita un suministro de agua fría con presión de agua entre 30 y 120 lbs/pulg<sup>2</sup> (207 y 827 kPa) para hacer funcionar el despachador de agua y la fábrica de hielo. Si usted tiene preguntas acerca de la presión de agua, vea "Solución de problemas" o, llame a un plomero competente autorizado.

### Suministro de agua de ósmosis inversa

**IMPORTANTE:** La presión del suministro de agua que sale de un sistema de ósmosis inversa y va a la válvula de entrada de agua del refrigerador necesitará ser entre 30 y 120 lbs/pulg<sup>2</sup> (207 y 827 kPa).

Si se conecta un sistema de filtración de agua de ósmosis inversa al suministro de agua fría, la presión de agua al sistema de ósmosis inversa necesitará ser de un mínimo de 40 lbs/pulg<sup>2</sup> (276 kPa).

Si la presión del agua del sistema de ósmosis inversa es menor de 40 lbs/pulg<sup>2</sup> (276 kPa):

- Fíjese si el filtro de sedimentos en el sistema de ósmosis inversa está bloqueado y reemplácelo si fuera necesario.
- Deje que se vuelva a llenar el tanque de almacenaje del sistema de ósmosis inversa después del uso intenso.
- Si su refrigerador tiene un filtro de agua, se podrá reducir la presión aún más si se usa en conjunto con un sistema de ósmosis inversa. Quite el filtro de agua; vea "Sistema de filtración de agua".

Si tiene preguntas acerca de la presión del agua, llame a un plomero competente autorizado.

# USO DE SU REFRIGERADOR

## ⚠ ADVERTENCIA



### Peligro de Choque Eléctrico

Conecte a un contacto de pared de conexión a tierra de 3 terminales.

No quite la terminal de conexión a tierra.

No use un adaptador.

No use un cable eléctrico de extensión.

No seguir estas instrucciones puede ocasionar la muerte, incendio o choque eléctrico.

## ⚠ ADVERTENCIA



### Peligro de Explosión

Mantenga los materiales y vapores inflamables, tales como gasolina, alejados del refrigerador.

No seguir esta instrucción puede ocasionar la muerte, explosión, o incendio.

## Interruptor de encendido/apagado

Si necesita encender (ON) o apagar (OFF) su refrigerador, deberá quitar el ensamblaje de la rejilla superior para poder alcanzar el interruptor de Encendido/Apagado. Cuando limpie el refrigerador o cambie los focos, póngalo en OFF (Apagado).

### Para quitar la rejilla superior:

1. Tome ambos extremos de la rejilla superior.
2. Empuje la rejilla superior hacia arriba y luego jale directamente hacia afuera. Coloque la rejilla sobre una superficie blanda.

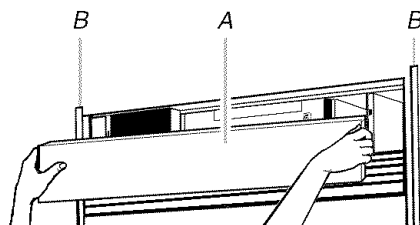

A. Rejilla superior

B. Adornos laterales del gabinete

- Al final de cada ciclo, Ud. puede escuchar un gorgoteo

### Para volver a colocar la rejilla superior:

1. Inserte los ganchos de la rejilla superior (ubicados en la parte trasera de la misma) en las ranuras que están en el adorno lateral.
2. Jale la rejilla ligeramente hacia abajo para que encaje en su lugar.

### Para encender o apagar:

1. Quite la rejilla superior.
2. Presione el interruptor de suministro eléctrico en la posición ON u OFF (Encendido o Apagado).
3. Vuelva a colocar la rejilla superior.

**IMPORTANTE:** Cerciórese de que el interruptor de suministro eléctrico esté en la posición ON después de limpiar el refrigerador o de cambiar los focos.

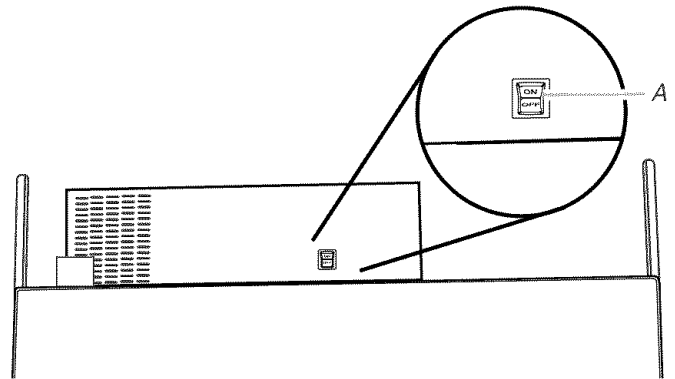

A. Interruptor de Encendido/Apagado

## Sonidos normales

Su nuevo refrigerador puede hacer sonidos que su viejo refrigerador no hacía. Como estos sonidos son nuevos para Ud., puede ser que se preocupe. La mayoría de los sonidos nuevos son normales. Superficies duras, como el piso, las paredes y los gabinetes, pueden hacer que los sonidos parezcan más fuertes. A continuación se describen los tipos de sonidos y qué puede causarlos.

- Si su refrigerador está equipado con una fábrica de hielo, Ud. escuchará un zumbido cuando la válvula de agua se abre para llenar la fábrica de hielo en cada ciclo.
- Su refrigerador está diseñado para funcionar con más eficiencia para conservar sus alimentos a la temperatura deseada y para minimizar el uso de energía. El compresor y los ventiladores de alto rendimiento pueden causar que su nuevo refrigerador funcione por períodos de tiempo más largos que su refrigerador viejo y Ud. puede escuchar un sonido pulsante o agudo que proviene del compresor o de los ventiladores que se ajustan para un rendimiento óptimo.
- Puede ser que Ud. escuche el motor del ventilador del evaporador haciendo circular el aire a través de los compartimientos del refrigerador y del congelador. Es posible que aumente la velocidad del ventilador cuando usted abra la puerta o agregue alimentos calientes.
- Las vibraciones pueden producirse por el flujo de líquido refrigerante o la tubería de agua.
- El agua que gotea en el calentador del descongelador durante el ciclo de descongelación puede causar chisporroteos.  
debido al flujo de líquido refrigerante en su refrigerador.

- Puede escuchar un gorgoteo en la bandeja recolectora de agua después de que se haya cerrado la puerta.
- La contracción y expansión de las paredes internas pueden causar un ligero estallido.
- Ud. puede escuchar aire forzado por el ventilador del condensador sobre el condensador.
- Ud. puede escuchar agua corriendo hacia la bandeja recolectora durante el ciclo de descongelación.

### Cómo asegurar la debida circulación del aire

Para asegurar la temperatura correcta, debe permitir que el aire fluya entre las secciones del refrigerador y del congelador. Como se indica en la ilustración, el aire frío entra en la sección del congelador por orificios de ventilación en la parte trasera y superior. El aire fluye por la sección del congelador y circula de nuevo por debajo del piso del congelador. El aire frío entra en la sección del refrigerador por la parte superior, luego fluye hacia abajo y a través de los estantes hasta las puertas, y circula de nuevo a los orificios de ventilación de regreso en la parte inferior.

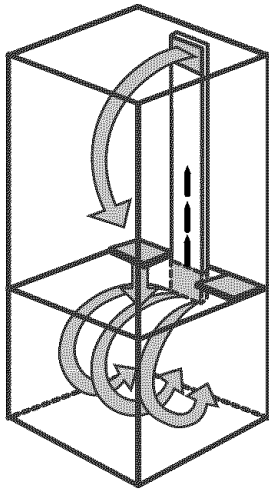

No bloquee ninguno de los orificios de ventilación. Si los orificios de ventilación están bloqueados, se obstruirá el flujo del aire y puede dar lugar a problemas de temperatura y humedad.

**IMPORTANTE:** Debido a que el aire circula entre ambas secciones, los olores que se formen en una sección pasarán a la otra. Para eliminar los olores, limpie completamente ambas secciones. Para evitar la transferencia de olores y la deshidratación de los alimentos, envuelva o tape bien los alimentos.

### Uso de los controles

#### IMPORTANTE:

- El control del refrigerador regula la temperatura del compartimiento del refrigerador. El control del congelador regula la temperatura del compartimiento del congelador.
- Espere 24 horas después de conectar el refrigerador antes de colocar alimentos en él. Si agrega alimentos antes de que el refrigerador se haya enfriado por completo, sus alimentos podrían echarse a perder.

**NOTA:** El regular los controles del refrigerador y del congelador a un ajuste más bajo (más frío) no va a enfriar los compartimientos con más rapidez.

- Si la temperatura está demasiado caliente o demasiado fría en el refrigerador o en el congelador, antes de regular los controles, revise primero los conductos de ventilación para cerciorarse de que no estén obstruidos.
- Los ajustes prefijados deben ser los correctos para el uso doméstico normal. Los controles están debidamente fijados cuando la leche o los jugos están tan fríos como a usted le gusta y cuando el helado está firme.
- Cuando una puerta permanece abierta por un período prolongado, la temperatura real puede ser diferente de la que se muestra en la pantalla.

**NOTA:** Los puntos de ajuste recomendados de fábrica son 0°F (-18°C) para el congelador y 37°F (3°C) para el refrigerador.

#### Para conectar el refrigerador y ver los puntos de ajuste

- Presione el botón táctil de ON/OFF (Encendido/Apagado) de Cooling (Enfriamiento).



#### NOTA:

- Después de haber encendido el refrigerador, la alarma sonora de Over Temperature (temperatura excesiva) y la luz indicadora se activarán cada 1½ hora hasta que la temperatura del refrigerador y del congelador sean de menos de 48°F (9°C) y 15°F (-9°C) respectivamente o hasta que se apague la alarma. Para apagar la alarma y la luz indicadora, vea "Restablecimiento de la alarma maestra".
- El botón táctil ON/OFF (Encendido/Apagado) que está en el panel de control apaga las funciones del refrigerador, tales como el enfriamiento, la iluminación, los ventiladores y los compresores. Para apagar completamente, use el interruptor de encendido ON/OFF ubicado detrás de la rejilla superior. Vea "Interruptor de encendido/apagado".

#### Para ver las temperaturas en centígrados

- Presione el botón táctil °C. Para volver a mostrar grados Fahrenheit, presione de nuevo °C.



**NOTA:** Si la temperatura del congelador está bajo cero, la luz indicadora con el signo negativo adyacente a la pantalla del congelador se encenderá. Esto es normal.

#### Ajuste de los controles

**NOTA:** Espere por lo menos 24 horas entre ajustes. Vuelva a verificar las temperaturas antes de realizar otros ajustes.

#### Para regular temperaturas de punto de ajuste:

- Presione el botón del refrigerador o del congelador de MÁS (+) o MENOS (-) hasta llegar a la temperatura deseada.

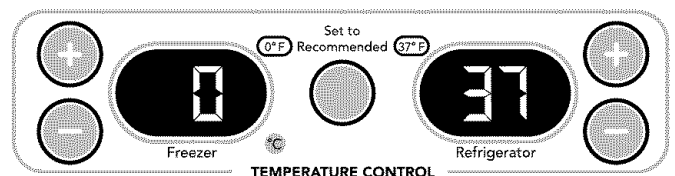

- Presione el botón táctil Set to Recommended (Ajustes recomendados) para volver a los puntos fijos de temperatura recomendados de fábrica.

**NOTA:** El rango de punto de ajuste para el congelador es de -5°F a 5°F (-21°C a -15°C). El rango de punto de ajuste para el refrigerador es de 33°F a 45°F (0°C a 7°C).

CONDICIÓN/MOTIVO:	REGULACIÓN DE LA TEMPERATURA:
REFRIGERADOR demasiado frío No está fijado de acuerdo a las condiciones ambientales	Control del REFRIGERADOR 1° más alto
REFRIGERADOR demasiado caliente Mucho uso o temperatura ambiental muy caliente	Control del REFRIGERADOR 1° más bajo
CONGELADOR demasiado frío No está fijado de acuerdo a las condiciones ambientales	Control del CONGELADOR 1° más alto
CONGELADOR demasiado caliente/muy poco hielo Mucho uso o alto consumo de hielo	Control del CONGELADOR 1° más bajo

### Indicador del filtro de agua y reajuste

Vea la sección "Indicador del filtro de agua".

### Max Cool (Frío máximo)

La característica Max Cool ayuda en períodos de gran demanda de hielo, cargas de comestibles muy pesadas o temperaturas ambientales elevadas temporalmente.

- Presione MAX COOL para activar la característica de frío máximo. La luz indicadora de frío máximo permanecerá encendida durante 24 horas a no ser que se apague manualmente.



**NOTA:** Mientras está activada la característica Max Cool, la pantalla de la temperatura permanecerá en 34°F (1°C) y -5°F (-21°C) para los compartimientos del refrigerador y del congelador respectivamente. Después de 24 horas, el refrigerador vuelve a los puntos de ajuste de temperatura establecidos.

### Holiday Mode (Modo de día de fiesta)

La característica de Holiday Mode se ha concebido para los viajeros o para aquellas personas que debido a sus creencias religiosas necesitan que se apaguen las luces y la fábrica de hielo. Al seleccionar esta característica, los puntos para fijar la temperatura y los ajustes del cajón para verduras permanecerán sin cambio, la fábrica de hielo quedará desactivada y las luces interiores se apagarán. Para que el refrigerador funcione de modo eficaz, se recomienda que salga de Holiday Mode (Modo de día de fiesta) cuando ya no lo necesite.

- Para activar la característica de modo de día de fiesta, presione HOLIDAY MODE. Esta característica continuará activada hasta que se presione nuevamente la tecla de Holiday Mode.

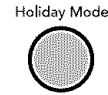

**NOTA:** Si antes de activar la característica Holiday Mode se activó la característica Max Cool (Frío máximo), entonces los ajustes predeterminados seguirán en 34°F (1°C) y -5°F (-21°C) para los compartimientos del refrigerador y del congelador respectivamente hasta que el tiempo de ejecución de la característica Max Cool se agote. Entonces, el refrigerador volverá a los ajustes predeterminados que se habían elegido antes de la característica Max Cool pero las luces y la fábrica de hielo permanecerán apagadas hasta que se presione nuevamente el botón de Holiday Mode.

### Característica Energy Saver™ (solamente en los modelos con montaje inferior de 42")

La característica de Ahorro de energía controla los calentadores ubicados dentro del sello articulado entre las puertas del refrigerador. Los calentadores ayudan a evitar que se forme humedad externa en el sello articulado.

- Oprima el control de ENERGY SAVER (Ahorro de energía) para encender esta característica para condiciones de poca humedad. El anillo alrededor del control estará encendido cuando la característica de Ahorro de energía está activada. Si se comienza a acumular humedad en el sello articulado entre las puertas, oprima ENERGY SAVER nuevamente para apagar esta característica.



### Funciones de alarma

#### Restablecimiento de la alarma maestra

Al presionar Alarm Reset (Restablecimiento de alarma) una vez, se apagará la alarma sonora y la luz indicadora. La alarma sonora no se escuchará nuevamente para la condición presente que causó la alarma hasta que ocurra una nueva condición o hasta que se haga un restablecimiento de la alarma maestra.

Puede efectuarse un restablecimiento de la alarma maestra presionando dos veces Cooling (ON/OFF) (Enfriamiento - Encendido/Apagado) o apagando el refrigerador y encendiéndolo nuevamente. Vea "Interruptor de encendido/apagado". Después de que haya un restablecimiento de la alarma maestra, la luz indicadora volverá a activarse si todavía está presente la condición que causó la alarma. Vea "Over Temperature" (Temperatura excesiva), "Call Service" (Solicite servicio) o "Door Open" (Puerta abierta).

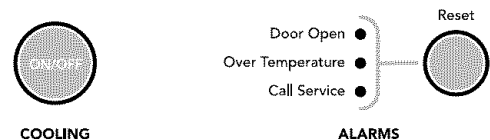

## Door Open (Puerta abierta)

La luz indicadora Door Open parpadeará, sonará una alarma y las luces interiores se apagarán si una puerta permaneciera abierta por más de 10 minutos. Al cerrar la puerta, la alarma sonora se restablece o se apaga, pero el indicador Door Open seguirá parpadearando hasta que la temperatura iguale o descienda de los 45°F (7°C) y 15°F (-9°C) para los compartimientos del refrigerador y el congelador respectivamente.

**NOTA:** Para desactivar la alarma sonora y la luz indicadora, vea la sección "Restablecimiento de la alarma maestra".

## Over Temperature (Temperatura excesiva)

**IMPORTANTE:** Si se activa la alarma de temperatura excesiva, es posible que se eche a perder la comida. Vea la sección "Cortes de corriente". Reduzca al mínimo el abrir las puertas hasta que las temperaturas vuelvan a la normalidad.

La característica Over Temperature está diseñada para avisarle cuando la temperatura del refrigerador sobrepase los 48°F (9°C) o la temperatura del congelador sobrepase los 15°F (-9°C) por más de 1½ hora. La alarma sonora se apagará automáticamente cuando la temperatura vuelva a la normalidad, pero la luz indicadora continuará parpadearando hasta que se presione Alarm (Alarma), para avisarle que ha ocurrido una condición de temperatura excesiva.

Si aún está presente la condición de temperatura excesiva cuando se haya efectuado el restablecimiento de temperatura excesiva, la luz indicadora continuará reactivándose cada 1½ hora hasta que la temperatura del refrigerador y del congelador estén por debajo de los 48°F (9°C) y 15°F (-9°C) respectivamente.

**NOTA:** Para desactivar la alarma sonora y la luz indicadora, vea la sección "Restablecimiento de la alarma maestra".

## Call Service (Solicite servicio)

Si la luz Call Service está parpadearando, solicite servicio. Para más información acerca de cómo solicitar servicio, consulte la sección "Ayuda o servicio técnico".

**NOTA:** Para desactivar la alarma sonora y la luz indicadora, vea la sección "Restablecimiento de la alarma maestra".

## Indicador del filtro de agua

El indicador del filtro de agua, que está ubicado sobre el panel de control, le ayudará a saber cuándo cambiar el filtro de agua.

Un filtro de agua nuevo debe mostrar una lectura de 99%. La lectura en la pantalla disminuirá a medida que pase la vida útil del filtro. Deberá encargar un filtro de agua de repuesto cuando aparezca en la pantalla "Order Filter" (Encargar el filtro). Se recomienda reemplazar el filtro cuando la pantalla muestre "Change Filter" (Cambiar el filtro) o cuando el flujo de agua al despachador de agua y/o a la fábrica de hielo disminuya sensiblemente. Vea "Cómo cambiar el filtro de agua" más adelante en esta sección.



Después de cambiar el filtro de agua, presione y sostenga RESET (Reposicionar) por 2 segundos hasta que la pantalla de estado cambie a 99%.

## Sistema de filtración de agua

No use con agua que no sea microbiológicamente segura o que sea de calidad desconocida sin desinfectarla adecuadamente antes o después del sistema.

## Cómo cambiar el filtro de agua

El filtro de agua está situado en la rejilla de la base debajo de la puerta del compartimiento del congelador. No es necesario quitar la rejilla de la base para quitar el filtro.

1. Quite el filtro presionando en el botón eyector y jalando directamente hacia afuera sobre la tapa del filtro.

### NOTAS:

- Evite enroscar la tapa cuando quite el filtro, ya que esto puede causar que la tapa se salga. Si esto sucede, vuelva a colocar la tapa y jale el filtro directamente hacia afuera.
- Siempre queda agua en el filtro. Es posible que se derrame un poco de esa agua.

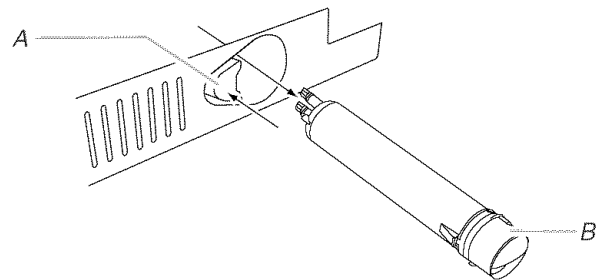

A. Botón eyector  
B. Tapa del filtro

2. Quite la tapa girándola hacia la izquierda hasta que se detenga.

**IMPORTANTE:** No descarte la tapa. Es parte de su refrigerador. Guarde la tapa para usarla con el filtro de reemplazo.

3. Alinee el lomo de la tapa con la flecha en el filtro nuevo y gire la tapa hasta que encaje en su lugar.

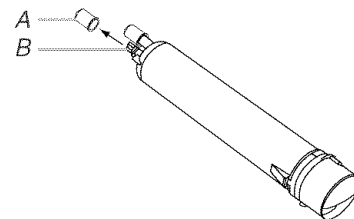

A. Cubierta protectora  
B. Anillos en O

4. Quite las cubiertas protectoras de los anillos O. Asegúrese de que los anillos O sigan en su lugar después de que se quitaron las tapas.

- Coloque la tapa (que se quitó en el paso 2) sobre el filtro nuevo. Alinee el lomo sobre la tapa con la flecha sobre el filtro. Gire la tapa hacia la derecha hasta que encaje en su lugar.

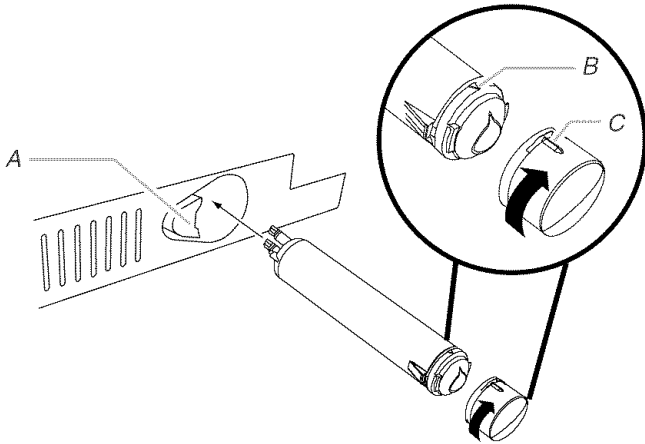

A. Botón eyector  
B. Flecha en el filtro  
C. Lomo sobre la tapa

- Empuje el filtro nuevo dentro de la abertura en la rejilla de la base. A medida que se inserte el filtro, el botón eyector bajará. El botón eyector saltará nuevamente hacia afuera cuando el filtro esté enganchado por completo.
- Jale suavemente la tapa para verificar que el filtro esté seguro en su lugar.
- Deshágase de las tres primeras tandas de hielo producidas después de reemplazar el filtro.

### Uso de la fábrica de hielo sin el filtro de agua

Puede usar la fábrica de hielo sin un filtro de agua. El hielo no estará filtrado.

- Saque el filtro presionando el botón eyector y jalando la tapa. Vea "Cómo cambiar el filtro de agua" anteriormente en esta sección.
- Quite la tapa girándola hacia la izquierda hasta que se detenga.  
**IMPORTANTE:** No descarte la tapa. Es parte de su refrigerador. Guarde la tapa para usarla con el filtro de reemplazo.
- Con la tapa en la posición horizontal, inserte la tapa en la rejilla de la base hasta que se detenga.

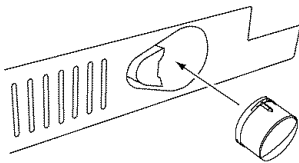

- Gire la tapa hacia la izquierda hasta que ésta se deslice en la ranura del accesorio. Luego, gírela hacia la derecha hasta que quede en la posición horizontal.

**NOTA:** La tapa no estará alineada con la rejilla de la base.

### Cómo apagar/encender la fábrica de hielo

El control de On/Off (encendido/apagado) de la fábrica de hielo está ubicado en el lado izquierdo del depósito de hielo.

- Para poner a funcionar la fábrica de hielo, deslice el control de On/Off a la posición de encendido (ON - hacia arriba).

**NOTA:** La fábrica de hielo tiene un interruptor automático. A medida que se forma el hielo, los cubitos de hielo llenarán el depósito de hielo. Los sensores de la fábrica de hielo detendrán automáticamente la producción de hielo pero el control de la fábrica de hielo permanecerá en la posición de encendido (ON - hacia arriba).

- Para apagar manualmente la fábrica de hielo, deslice el control de encendido/apagado a la posición de apagado (OFF - hacia abajo), como se muestra.

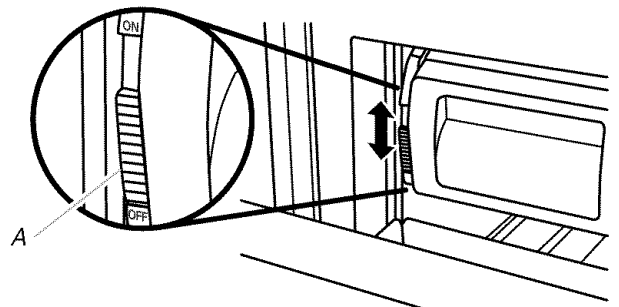

A. Control de On/Off (Encendido/apagado)

### Cuidado del depósito de hielo

- Saque el depósito de hielo. Vea "Cajón removible del congelador y depósito de hielo".
- Vacíe el depósito de hielo. Si es necesario, use agua tibia para derretir el hielo.  
**NOTA:** Nunca use un objeto filoso para romper el hielo en el depósito. Esto puede dañar el recipiente de hielo y el mecanismo del despachador.
- Lave el depósito de hielo con agua tibia y un detergente suave, enjuague bien y seque meticulosamente. No use limpiadores o solventes ásperos ni abrasivos.

#### RECUERDE:

- Deje transcurrir 24 horas para la producción de la primera tanda de hielo.
- Deshágase de las tres primeras tandas de hielo producidas para evitar las impurezas que pudieran eliminarse del sistema.
- El depósito de hielo puede demorar de 3 a 4 días para llenarse por completo, si no se ha usado hielo.
- La calidad del hielo dependerá de la calidad del agua que suministre a su fábrica de hielo.
- Evite la conexión de la fábrica de hielo a un suministro de agua blanda. Los químicos para ablandar el agua (como la sal) pueden dañar ciertos componentes de la fábrica de hielo y producir un hielo de muy baja calidad. Si no se puede evitar el uso de un suministro de agua blanda, asegúrese de que el ablandador de agua esté funcionando correctamente y que goce de un buen mantenimiento.
- Es normal que los cubitos de hielo se peguen en las esquinas. Se separarán con facilidad.
- No guarde nada dentro del depósito de hielo.

# CARACTERÍSTICAS DEL REFRIGERADOR

## Estantes del refrigerador

### Información importante para saber acerca de los estantes y tapas de vidrio:

No limpie los estantes y tapas de vidrio con agua caliente mientras están fríos. Los estantes y tapas pueden romperse si se exponen a cambios bruscos de temperatura o impacto, como sería un golpe brusco. Para su protección, el vidrio templado se ha diseñado para hacerse añicos. Esto es normal. Los estantes y tapas de vidrio son muy pesados. Tenga mucho cuidado al sacarlos para evitar que se dañen al caer.

Los estantes de su refrigerador son ajustables para adaptarlos a sus necesidades individuales de almacenamiento.

Si usted guarda alimentos similares juntos y ajusta los estantes para que se adapten a las diferentes alturas de los artículos, le será muy fácil encontrar exactamente el artículo que desea. Asimismo, de esa forma se reduce el tiempo que el refrigerador permanece abierto y se ahorra electricidad.

## Estantes y marcos de los estantes

### Para quitar y volver a colocar un estante/marco:

1. Quite el estante/marco inclinándolo por el frente y levantándolo fuera de los soportes del estante. Jale el estante directamente hacia fuera.
2. Vuelva a colocar el estante/marco guiando los ganchos posteriores del estante dentro de los soportes del estante. Incline el frente del estante hacia arriba hasta que los ganchos posteriores del estante caigan dentro de los soportes del estante.
3. Baje el frente del estante y verifique que el estante esté seguro en su lugar.

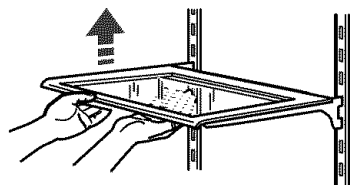

## Cajones para carnes frías/verduras

El modelo de 42" (106,7 cm) incluye dos cajones para carnes frías, dos cajones para verduras y el panel de control del centro de cuidado de ingredientes, como se muestra. El modelo de 36" (91,4 cm) tiene un cajón para carnes frías y otro para verduras.

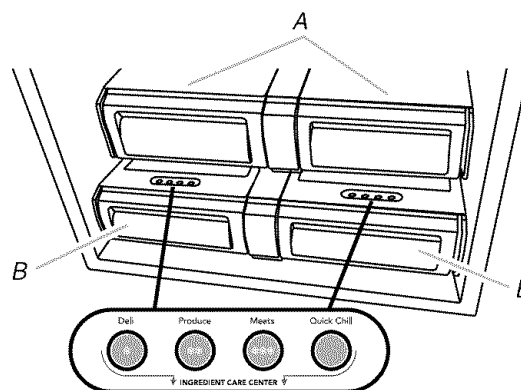

A. Cajones para verduras  
B. Cajones para carnes frías

## Ajustes del cajón para carnes frías (modelos de 42" [106,7 cm])

El panel de control del Centro de cuidado de ingredientes ubicado arriba de cada cajón para carnes frías tiene los siguientes tres ajustes de temperatura: Deli (carnes frías), Produce (productos), Meats (carnes) (de frío a más frío) y el ajuste Quick Chill (enfriado rápido). Seleccione el ajuste para la comida que se va a guardar.

## Guía para la conservación de carnes (modelos de 42" [106,7 cm])

Guarde la mayoría de las carnes en su envoltura original siempre y cuando sea hermética y a prueba de humedad. Vuelva a envolverlas si fuera necesario. Consulte el cuadro siguiente respecto a los períodos de conservación. Para guardar la carne por un tiempo más prolongado que los períodos indicados, congélela.

Pescado fresco o mariscos..... mismo día de su compra  
Pollo, carne de res molida,  
carnes varias (hígado, etc.) ..... 1 - 2 días  
Carnes frías, filetes/asados ..... 3 - 5 días  
Carnes curadas ..... 7 - 10 días  
Sobras - Cubra las sobras con papel plástico, o papel de aluminio o guárdelas en recipientes de plástico con tapas herméticas.

## Ajuste de Quick Chill (enfriado rápido) (modelos de 42" [106,7 cm])

Cada cajón para carnes frías tiene un ajuste de Quick Chill. Al activar esta selección, la temperatura del cajón baja por un período de una hora.

**NOTA:** Esto bajará la temperatura del cajón para carnes frías por debajo del punto de congelación de los líquidos. Se deberá tener cuidado de qué artículos están ubicados en el cajón cuando se selecciona este ajuste.

## Cajón para verduras

Encima de cada cajón para carnes frías hay un cajón para verduras (la bandeja más grande) que es para los productos más grandes.

### Cómo quitar y volver a colocar los cajones para carnes frías/verduras

1. Deslice el cajón para carnes frías/verduras directamente hacia fuera hasta el tope. Levante el frente del cajón con una mano mientras sostiene la parte inferior con la otra mano. Deslice el cajón para carnes frías completamente hacia fuera.
2. Para volver a colocar el cajón para carnes frías/verduras, saque las guías del cajón hasta que estén totalmente extendidas y coloque el cajón en las mismas. Empuje el cajón hacia atrás hasta su posición cerrada.
3. Vuelva a abrir el cajón para carnes frías/verduras para asegurarse de que lo ha vuelto a colocar adecuadamente.

## Portabotellas

### Para quitar y volver a colocar el portabotellas:

1. Quite el portabotellas jalándolo directamente hacia afuera del estante.
2. Vuelva a colocar el portabotellas deslizando entre el estante y la pared del refrigerador.

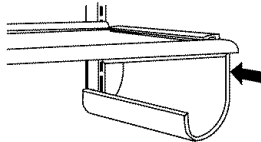

## CARACTERÍSTICAS DEL CONGELADOR

### Cajón del congelador y depósito removible de hielo

El cajón del congelador puede ser utilizado para guardar artículos más pequeños. El cajón del congelador no es removible.

### Para quitar y volver a colocar el depósito:

1. Deslice el depósito de hielo hacia fuera del congelador, levántelo y sáquelo.

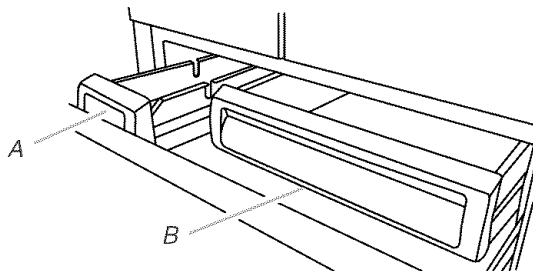

A. Depósito de hielo  
B. Cajón del congelador

2. Para volver a colocar el depósito de hielo, saque hacia fuera las guías del cajón hasta que estén totalmente extendidas y coloque el depósito en las mismas. Empuje el depósito hacia atrás hasta su posición cerrada.
3. Vuelva a abrir el depósito de hielo para asegurarse de que lo ha vuelto a colocar adecuadamente.

## Guía para la conservación de alimentos congelados

Los períodos de conservación variarán según la calidad y el tipo de alimentos, el tipo de embalaje o envoltura empleada (deberá ser hermético y a prueba de humedad), y la temperatura de conservación. Es normal que haya cristales de hielo dentro de un paquete sellado. Esto simplemente indica que humedad y aire dentro del paquete se han condensado, creando cristales de hielo.

No coloque en el congelador más alimentos sin congelar de los que puedan congelarse en 24 horas (no más de 2 a 3 lbs de alimentos por pie cúbico [907 a 1,350 g por 28 L] de espacio en el congelador). Deje suficiente espacio en el congelador para la circulación de aire entre los paquetes. Tenga cuidado de dejar suficiente espacio para que la puerta pueda cerrarse herméticamente.

Para obtener más información respecto a la preparación de alimentos para su congelación, consulte una guía de congeladores o un buen libro de cocina.

## CARACTERÍSTICAS DE LA PUERTA

### Compartimiento de uso general (en algunos modelos)

El compartimiento de uso general puede colocarse en cualquier posición en la puerta del refrigerador.

### Para quitar y volver a colocar el compartimiento de uso general:

1. Quite el compartimiento de uso general asiéndolo de ambos extremos y levantándolo hacia arriba y hacia afuera.
2. Vuelva a colocar el compartimiento deslizando encima del soporte deseado y empujándolo hacia abajo hasta que se detenga.

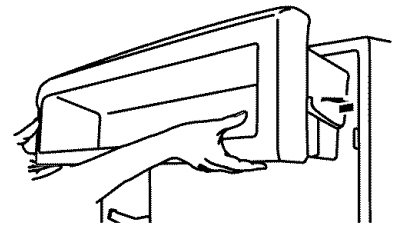

### Recipientes de la puerta

Los recipientes grandes de la puerta pueden dar cabida a recipientes de un galón y los recipientes pequeños pueden contener botellas de 2 litros. Los recipientes son ajustables y removibles para ajustarse y limpiarse fácilmente.

### Recipiente de un galón para puerta

### Para instalar el recipiente de un galón para puerta:

**NOTA:** El recipiente de un galón para puerta puede colocarse únicamente en el soporte inferior.

1. Coloque el recipiente de un galón para puerta encima de la ranura de ajuste más baja de la puerta.
2. Empuje hacia abajo para asegurar el recipiente.
3. Ajuste los otros recipientes según sea necesario por la altura del recipiente de leche o de bebidas.

## Recipientes de la puerta

### Para quitar y volver a colocar los recipientes de la puerta:

1. Quite el recipiente levantándolo y jalándolo hacia afuera.
2. Vuelva a colocar el recipiente deslizándolo encima del soporte deseado y empujándolo hacia abajo hasta que se detenga.

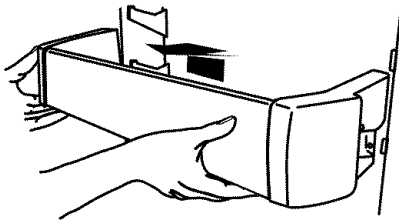

# CUIDADO DE SU REFRIGERADOR

## Limpieza

### **⚠ ADVERTENCIA**



#### Peligro de Explosión

Use un limpiador no inflamable.

No seguir esta instrucción puede ocasionar la muerte, explosión o incendio.

Tanto la sección del refrigerador como la del congelador se descongelan automáticamente. No obstante, limpie ambas secciones más o menos una vez al mes para evitar la acumulación de olores. Limpie los derrames de inmediato.

### Para limpiar su refrigerador:

1. Quite la rejilla superior, vea la sección "Interruptor de encendido/apagado".
2. Presione el interruptor de suministro de energía en la posición OFF (Apagado).
3. Quite todas las partes desmontables del interior, tales como estantes, cajones para verduras, etc.

4. Lave a mano, enjuague y seque todas las partes desmontables y las superficies interiores meticulosamente. Use una esponja limpia o un paño suave y un detergente suave con agua tibia.
  - No use productos de limpieza abrasivos o ásperos, como aerosoles para ventanas, productos de limpieza para pulir, líquidos inflamables, ceras para limpieza, detergentes concentrados, blanqueadores o productos de limpieza que contengan productos de petróleo en las partes de plástico, revestimientos de la puerta o juntas. No use toallas de papel, estropajos para fregar u otros utensilios de limpieza ásperos. Estos pueden rayar o dañar los materiales.
  - Para ayudar a eliminar olores, puede lavar las paredes interiores con una mezcla de agua tibia y bicarbonato de sodio (2 cucharadas en 1 cuarto de galón [26 g en 0,95 L] de agua).
5. Lave las superficies externas metálicas pintadas y de acero inoxidable con una esponja limpia o un paño suave y detergente suave con agua tibia. No use productos de limpieza abrasivos o ásperos o que contengan cloro. Seque meticulosamente con un paño suave. Para obtener una protección adicional contra daños a las superficies exteriores metálicas pintadas, aplique cera para electrodomésticos (o cera en pasta para autos) con un paño limpio y suave. No encere las partes de plástico.

**NOTA:** Para mantener como nuevo su refrigerador de Acero Inoxidable y para quitar marcas o rayaduras, es sugerible usar un limpiador de Acero Inoxidable aprobado por el fabricante.

**IMPORTANTE:** ¡Este limpiador es sólo para partes de acero inoxidable!

No permita que el limpiador para acero inoxidable entre en contacto con ninguna parte de plástico tales como las piezas decorativas, las tapas del despachador o las empaquetaduras de la puerta. Si se produce contacto no intencional, limpie la pieza de plástico con una esponja y detergente suave en agua tibia. Seque meticulosamente con un paño suave. Para ordenar el limpiador, vea la sección "Accesorios".
6. Presione el interruptor de suministro en la posición ON (Encendido).
7. Vuelva a colocar la rejilla superior. Vea "Interruptor de encendido/apagado".

## Cómo cambiar los focos

**NOTA:** No todos los focos para aparatos electrodomésticos son adecuados para su refrigerador. Asegúrese de cambiar el foco con otro que sea del mismo tamaño y forma. Las luces requieren un foco de 40 Watts máximo para electrodomésticos. Puede conseguir los focos con su distribuidor.

### Luces del refrigerador

Hay tres focos de luz ubicados en la parte superior del compartimiento del refrigerador detrás de una pantalla de luz.

1. Quite la rejilla superior. Vea la sección "Interruptor de encendido/apagado".
2. Coloque el interruptor en la posición OFF (apagado).
3. Abra la pantalla de luz. Tome la pantalla de luz por las aberturas. Empuje hacia atrás con suavidad y jale hacia abajo, como se muestra, para acceder a los focos de luz.

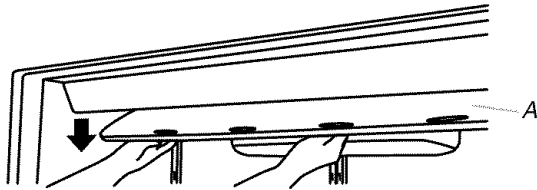

A. Pantalla de luz

4. Quite el foco y reemplácelo con uno del mismo tamaño, forma y vataje.
5. Cierre la pantalla de luz subiéndola hasta colocarla en su lugar.  
**NOTA:** De ser necesario, limpie la pantalla de luz con un paño suave y húmedo.
6. Coloque el interruptor en la posición ON (encendido).
7. Vuelva a colocar la rejilla superior. Vea la sección "Interruptor de encendido/apagado".

### Luces del congelador

Hay dos focos de luz ubicados en la parte superior del compartimiento del congelador. Un foco se encuentra encima del depósito de hielo y el otro está sobre el cajón del congelador.

1. Abra el depósito de hielo o el cajón del congelador para acceder al foco de luz.
2. Quite el foco y reemplácelo con uno del mismo tamaño, forma y vataje.

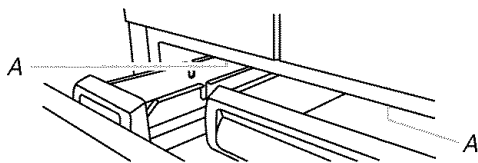

A. Focos de luz

## Cortes de corriente

Si no va a haber electricidad por 24 horas o menos, mantenga la puerta o las puertas cerradas (según el modelo) para que los alimentos se mantengan fríos y congelados.

Si el corte de electricidad va a durar más de 24 horas siga una de las opciones siguientes:

- Saque todos los alimentos congelados y guárdelos en una conservadora de comida congelada.
- Ponga 2 lbs (907 g) de hielo seco en el congelador por cada pie cúbico (28 L) de espacio en su congelador. Esto mantendrá los alimentos congelados de 2 a 4 días.
- Si no tiene conservadora de alimentos ni hielo seco, use todos los alimentos perecederos de una vez o póngalos en latas.

**RECUERDE:** Un congelador lleno se mantiene frío por más tiempo que uno a medio llenar. Un congelador lleno de carne se mantiene frío por más tiempo que uno lleno de alimentos de pastelería. Si Ud. ve que los alimentos contienen cristales de hielo, se pueden volver a congelar, pero la calidad y el sabor pueden afectarse. Si el alimento no está en buenas condiciones, descártelo.

## Cuidado durante las vacaciones

Su refrigerador está equipado con la característica Holiday Mode (Modo de día de Fiesta), la cual ha sido diseñada para los viajeros que deseen apagar las luces y la fábrica de hielo. Al seleccionar esta característica los puntos de ajuste de la temperatura no cambian, pero la fábrica de hielo estará desactivada y las luces interiores se apagarán. Para que el refrigerador funcione de modo eficaz, se recomienda que salga de Holiday Mode (Modo de día de fiesta) cuando ya no lo necesite.

**Si Ud. decide dejar el refrigerador funcionando mientras está ausente:**

1. Use todos los artículos perecederos y congele el resto.
2. Presione el botón HOLIDAY MODE.
3. Si su refrigerador tiene fábrica de hielo automática, cierre el suministro de agua a la fábrica de hielo.
4. Vacíe el depósito de hielo.
5. Cuando vuelva de sus vacaciones presione HOLIDAY MODE para volver al funcionamiento normal.

**Si Ud. decide apagar el refrigerador antes de irse:**

1. Saque toda la comida del refrigerador.
2. Si su refrigerador tiene fábrica de hielo automática:
  - Cierre el suministro de agua a la fábrica de hielo por lo menos un día antes.
  - Cuando el último lote de hielo caiga, deslice el control de la fábrica de hielo a la posición OFF (apagado - hacia abajo).
3. Dependiendo de su modelo, coloque el control del termostato (o control del refrigerador) en la posición OFF (apagado). Vea la sección "Uso de los controles".
4. Limpie el refrigerador, pásele un trapo y séquelo bien.
5. Fije bloques de goma o de madera con cinta adhesiva a la parte superior de todas las puertas para que queden abiertas y el aire circule. Esto evita que se formen olores y moho.

# SOLUCIÓN DE PROBLEMAS

Siga las sugerencias que aparecen a continuación para evitar el costo de una visita de servicio innecesaria.

## Su refrigerador no funciona

### **⚠ ADVERTENCIA**



#### **Peligro de Choque Eléctrico**

Conecte a un contacto de pared de conexión a tierra de 3 terminales.

No quite la terminal de conexión a tierra.

No use un adaptador.

No use un cable eléctrico de extensión.

No seguir estas instrucciones puede ocasionar la muerte, incendio o choque eléctrico.

- **¿Está desconectado el cable eléctrico?** Conecte a un contacto de pared de conexión a tierra de 3 terminales.
- **¿Hay un fusible de la casa fundido o se disparó el cortacircuitos?** Reemplace el fusible o reposicione el cortacircuitos. Si el problema continúa, llame a un electricista.
- **¿Está el control del refrigerador o del congelador en la posición OFF (Apagado)?** Vea “Uso del(de los) control(es)”.
- **¿Se está descongelando el refrigerador?** En 30 minutos vuelva a revisar si el refrigerador está funcionando. Su refrigerador activa regularmente un ciclo de descongelación automática.
- **¿No está enfriando el refrigerador?** Para modelos con controles digitales, gire la unidad a OFF (Apagado) y luego a ON (Encendido) para volver a fijarla. Vea “Uso del(de los) control(es)”. Si aún así no puede corregir el problema, llame solicitando servicio.

## Las luces no funcionan

- **¿Está el refrigerador en “Holiday Mode” (Modo de día de fiesta)?** Vea “Holiday Mode” (Modo de día de fiesta).
- **¿Está flojo un foco en el casquillo o se ha quemado?** Vea “Cómo cambiar el(los) foco(s)”.
- **¿Ha estado la puerta abierta por más de 10 minutos?** Cuando se deja abierta la puerta por más de 10 minutos, centelleará la luz indicadora “Door Open” (Puerta abierta) y se apagarán las luces del interior. Vea “Door Open” (Puerta abierta) en “Uso del(de los) control(es)”.

## Parece que el motor funciona excesivamente

- **¿Está la temperatura ambiente más caliente de lo normal?** En condiciones de calor, el motor funciona por períodos más largos. Cuando la temperatura ambiente es normal, el motor funciona el 80% del tiempo. Si la habitación está caliente, puede funcionar por más tiempo.
- **¿Se acaba de agregar una gran cantidad de alimentos al refrigerador?** Agregar grandes cantidades de alimentos hace que se caliente el refrigerador. Es normal que el motor funcione por períodos más prolongados para volver a enfriar el refrigerador.
- **¿Se han abierto las puertas a menudo?** Cuando esto ocurre, el motor funcionará por períodos más largos. Ahorre energía sacando todo lo que necesita del refrigerador de una sola vez, manteniendo los alimentos organizados y cerrando la puerta inmediatamente después de sacarlos.
- **¿No se han ajustado los controles correctamente de acuerdo con las condiciones circundantes?** Vea “Uso del(de los) control(es)”.
- **¿No están las puertas completamente cerradas?** Cierre las puertas con firmeza. Si no cierran completamente, vea “Las puertas no cierran completamente” más adelante en esta sección.
- **¿No están selladas por completo las empaquetaduras de la puerta?** Llame a una persona calificada o a un técnico.  
**NOTA:** Su nuevo refrigerador funcionará por períodos más largos que su refrigerador anterior debido al motor de alto rendimiento.

## El refrigerador parece hacer mucho ruido

- **Los sonidos pueden ser normales para su refrigerador.** Vea “Sonidos normales”.

## La fábrica de hielo no produce hielo o no produce suficiente hielo

- **¿Se acaba de instalar la fábrica de hielo?** El depósito de hielo contiene aproximadamente 7 lbs (3,2 kg) de hielo. El depósito de hielo puede demorar de tres a cuatro días para llenarse, si no se ha usado hielo durante ese tiempo.
- **¿Está la temperatura del congelador lo suficientemente fría para hacer hielo?** Espere 24 horas después de haber conectado la fábrica de hielo para que se produzca hielo. Vea “Uso del(de los) control(es)”.
- **¿El control de ON/OFF de la fábrica de hielo está en la posición de OFF (apagado –hacia abajo)?** Deslice el control de ON/OFF de la fábrica de hielo hacia la posición de ON (Encendido – hacia arriba). Vea “Fábrica de hielo y depósito de hielo”.
- **¿No está abierta la válvula de cierre de la tubería del agua al refrigerador?** Abra la válvula de agua. Vea “Cómo conectar la tubería de agua al refrigerador” en las Instrucciones de Instalación.
- **¿Se trabó un cubo de hielo en el brazo eyector?** Saque el hielo del brazo eyector con un utensilio de plástico. Vea “Fábrica de hielo y depósito”.

- **¿Tiene agua el molde de la fábrica de hielo o no se ha producido hielo?** Verifique si su refrigerador ha sido conectado al suministro de agua de su casa y si la válvula de cierre está abierta. Vea “Cómo conectar la tubería de agua al refrigerador” en las Instrucciones de Instalación.
- **¿Se acaba de sacar una gran cantidad de hielo?** El depósito de hielo puede demorar de tres a cuatro días para llenarse por completo, si no se ha usado hielo durante ese tiempo.
- **¿Se han ajustado correctamente los controles?** Vea “Uso del(de los) control(es)”.
- **¿Tiene un filtro de agua instalado en el refrigerador?** Este filtro puede estar obstruido o haberse instalado incorrectamente. Revise las instrucciones de instalación del filtro para asegurarse de que el filtro fue instalado correctamente y no está obstruido. Si la instalación es correcta y no hay obstrucciones, llame a un técnico u otra persona calificada.

**NOTA:** Si el problema no se debe a ninguna de las alternativas indicadas, puede haber un problema en la tubería de agua. Llame solicitando servicio.

### El hielo tiene mal sabor, mal olor o un color grisáceo

- **¿Son nuevas las conexiones de plomería, produciendo un hielo descolorido o de mal sabor?** Deseche las primeras tandas de hielo.
- **¿Se han guardado los cubos de hielo por mucho tiempo?** Tire los cubos de hielo viejos y obtenga una nueva tanda.

**⚠ ADVERTENCIA**



**Peligro de Explosión**

Use un limpiador no inflamable.

No seguir esta instrucción puede ocasionar la muerte, explosión o incendio.

- **¿Se necesita limpiar el congelador y el depósito o balde de hielo?** Vea “Limpieza” o “Fábrica de hielo y depósito”.
- **¿Se han envuelto debidamente los alimentos en el congelador o el refrigerador?** Use empaques herméticos contra humedad para evitar la transferencia de olores de la comida almacenada.
- **¿Contiene el agua minerales (como el azufre)?** Podría ser necesario instalar un filtro para eliminar los minerales.
- **¿Tiene un filtro de agua instalado en el refrigerador?** Un descoloramiento oscuro o un color gris del hielo indican que el sistema de filtrado de agua necesita enjuagarse más. Haga correr más agua a través del despachador de agua para enjuagar el sistema de filtración de agua con mayor cuidado (inicialmente, 6 cuartos [5,7 L] o por 3 a 4 minutos). Deseche el hielo descolorido.

### El divisor entre los dos compartimientos está caliente

Probablemente el calor se debe al funcionamiento normal del control automático de humedad exterior. Si sigue teniendo problemas, solicite servicio.

### La temperatura está demasiado caliente

- **¿Están bloqueados los orificios de ventilación en cualquiera de los compartimientos?** Esto obstruye el movimiento de aire frío entre los compartimientos. Saque todos los objetos que bloquean los orificios de ventilación. Vea la ubicación de estos orificios en “Cómo asegurar la debida circulación del aire”.
- **¿Se abre(n) la(s) puerta(s) con frecuencia?** Tenga en cuenta que el refrigerador se calienta cuando esto ocurre. Para mantener el refrigerador frío, trate de sacar todo lo que necesita del refrigerador de una sola vez, mantenga los alimentos organizados y cierre la puerta inmediatamente después de sacarlos.
- **¿Se acaba de agregar una gran cantidad de alimentos al refrigerador o al congelador?** Agregar grandes cantidades de alimentos calienta el refrigerador. Pueden transcurrir varias horas para que el refrigerador recupere su temperatura normal.
- **¿Se han ajustado los controles correctamente de acuerdo a las condiciones circundantes?** Vea “Uso del(de los) control(es)”.
- **¿No está enfriando el refrigerador?** Para modelos con controles digitales, gire la unidad a OFF (Apagado) y luego a ON (Encendido) para volver a fijarla. Vea “Uso de los controles”. Si aún así no puede corregir el problema, llame solicitando servicio.

### Hay acumulación de humedad en el interior

- **¿Están bloqueados los orificios de ventilación en el refrigerador?** Saque todos los objetos que bloquean los orificios de ventilación. Vea la ubicación de los orificios en “Cómo asegurar la debida circulación del aire”.
- **¿Se abre(n) la(s) puerta(s) con frecuencia?** Evite la acumulación de humedad sacando todo lo que necesita del refrigerador de una sola vez, manteniendo los alimentos organizados y cerrando la puerta inmediatamente después de sacarlos.
- **¿Está húmeda la habitación?** Es normal que se acumule humedad dentro del refrigerador cuando el aire exterior está húmedo.
- **¿Se han envuelto correctamente los alimentos?** Verifique que todos los alimentos estén bien envueltos. Seque los recipientes húmedos antes de colocarlos en el refrigerador.
- **¿Se han ajustado los controles correctamente de acuerdo a las condiciones circundantes?** Vea “Uso del(de los) control(es)”.
- **¿Se ha completado un ciclo de descongelación automática?** Es normal que se formen gotitas cuando el refrigerador se descongela automáticamente.

### Las puertas no cierran completamente

- **¿Hay paquetes de comida que impiden que se cierre la puerta?** Ordene los recipientes de manera que queden más juntos y ocupen menos espacio.
- **¿Está el depósito de hielo mal colocado?** Empuje el depósito de hielo hasta el fondo. Si el depósito de hielo no llega hasta el fondo, puede ser que no esté derecho. Sáquelo y vuelva a empujarlo. Vea “Fábrica de hielo depósito”.

- **¿Están las bandejas, estantes, depósitos o canastillas mal colocados?** Coloque la tapa del cajón de verduras y todas las bandejas, estantes, depósitos y canastillas en la posición correcta. Vea “Cajones de verduras y tapas”.
- **¿Se balancea el refrigerador o no está nivelado?** Nivele el refrigerador. Vea “Cómo ajustar las puertas” o “Cómo nivelar el refrigerador” en las Instrucciones de Instalación.

### Es difícil abrir las puertas

**⚠ ADVERTENCIA**



**Peligro de Explosión**

**Use un limpiador no inflamable.**

**No seguir esta instrucción puede ocasionar la muerte, explosión o incendio.**

- **¿Están las empaquetaduras sucias o pegajosas?** Limpie las empaquetaduras de acuerdo con las instrucciones en “Limpieza”.

## AYUDA O SERVICIO TÉCNICO

Antes de solicitar ayuda o servicio técnico, por favor consulte la sección “Solución de problemas”. Esto le podría ahorrar el costo de una visita de servicio técnico. Si considera que aún necesita ayuda, siga las instrucciones que aparecen a continuación.

Cuando llame, tenga a mano la fecha de compra y el número completo del modelo y de la serie de su electrodoméstico. Esta información nos ayudará a atender mejor a su pedido.

### Si necesita piezas de repuesto

Si necesita pedir piezas de repuesto, recomendamos que use únicamente piezas especificadas de fábrica. Estas piezas encajarán bien y funcionarán bien ya que están fabricadas con la misma precisión empleada en la fabricación de cada electrodoméstico nuevo de KITCHENAID®.

Para encontrar piezas especificadas de fábrica en su localidad, llámenos o llame al centro de servicio técnico designado más cercano a su localidad.

### En los EE.UU.

Llame al Centro para la eXperiencia del cliente de KitchenAid sin costo alguno al: **1-800-422-1230**.

#### Nuestros consultores ofrecen asistencia con respecto a:

- Características y especificaciones de nuestra línea completa de electrodomésticos.
- Información sobre instalación.
- Procedimiento para el uso y mantenimiento.
- Venta de accesorios y partes para reparación.

- Asistencia especializada para el cliente (habla hispana, problemas de audición, visión limitada, etc.).
- Recomendaciones con distribuidores locales, compañías que dan servicio y distribuidores de partes para reparación. Los técnicos designados por KitchenAid están entrenados para cumplir con la garantía del producto y ofrecer servicio una vez que la garantía termine, en cualquier lugar de los Estados Unidos.

Para localizar a una compañía de servicio designada por KitchenAid en su área, también puede consultar la sección amarilla de su guía telefónica.

#### Para obtener más asistencia

Si necesita asistencia adicional, puede escribir a KitchenAid con sus preguntas o dudas a:

KitchenAid Brand Home Appliances  
Centro para la eXperiencia del cliente  
553 Benson Road  
Benton Harbor, MI 49022-2692

Favor de incluir un número telefónico de día en su correspondencia.

### En Canadá

Llame al Centro de Interacción del Cliente de KitchenAid Canada sin costo alguno al: **1-800-807-6777**.

#### Nuestros consultores ofrecen asistencia con respecto a:

- Características y especificaciones de nuestra línea completa de electrodomésticos.
- Procedimiento para el uso y mantenimiento.
- Venta de accesorios y partes para reparación.
- Recomendaciones con distribuidores locales, compañías que dan servicio y distribuidores de partes para reparación. Los técnicos designados por KitchenAid Canada están entrenados para cumplir con la garantía del producto y ofrecer servicio una vez que la garantía termine, en cualquier lugar de Canadá.

#### Para obtener más asistencia

Si necesita asistencia adicional, puede escribir a KitchenAid Canada con sus preguntas o dudas a:

Customer Interaction Centre  
KitchenAid Canada  
1901 Minnesota Court  
Mississauga, Ontario L5N 3A7

Favor de incluir un número telefónico de día en su correspondencia.

### Accesorios

Para ordenar los accesorios, llame al **1-800-442-9991** y pida el número de pieza adecuado que está listado a continuación o póngase en contacto con el distribuidor autorizado de KitchenAid®. En Canadá, llame al **1-800-807-6777**.

#### Limpiador de acero inoxidable

Pida la pieza número 4396920

#### Filtro de agua de reemplazo:

Pida la pieza número 4396841 (T2RFWG2)

En Canadá, pida la pieza número 4396841B (T2RFWG2)

# HOJA DE DATOS DEL PRODUCTO

## Sistema de filtración de agua de la rejilla de la base Modelo T2WG2L/T2RFGW2 Capacidad de 200 galones (758 litros) Modelo T2WG2/T2RFGW2 Capacidad de 200 galones (758 litros)



Comprobado y certificado por NSF International, según la norma 42 NSF/ANSI para la reducción de cloro, sabor y olor, y clase de partículas II\*; y según la norma 53 NSF/ANSI para la reducción de mercurio, benceno, toxafeno, ortodichlorobenceno y carbofurano.

Este sistema ha sido comprobado según la norma NSF/ANSI 42/53 para la reducción de las sustancias citadas a continuación. La concentración de las sustancias indicadas en agua entrando al sistema fue reducida a una concentración menor o igual al límite permitido para agua saliendo del sistema, tal como se especifica en la norma NSF/ANSI 42/53.

Reducción de sustancias Efectos estéticos	Requisitos de reducción de NSF	Promedio influente	Concentración en el agua a tratar	Máximo efluente	Promedio efluente	% Mínimo reducción	% Promedio reducción
Cloro, sabor/olor Clase de partículas II*	50% reducción 85% reducción	2,0182 mg/L 1333333 #/mL	2,0 mg/L ± 10% Por lo menos 10.000 partículas/mL	0,06 mg/L 6600 #/mL**	0,0536 mg/L 2325 #/mL	97,03 99,51	97,34 99,83
Reducción de contaminantes	Requisitos de reducción de NSF	Promedio influente	Concentración en el agua a tratar	Máximo efluente	Promedio efluente	% Mínimo reducción	% Promedio reducción
Plomo: @ pH 6,5*** Plomo: @ pH 8,5***	0,010 mg/L 0,010 mg/L	0,1533 mg/L 0,1400 mg/L	0,15 mg/L ± 10% 0,15 mg/L ± 10%	0,0005 mg/L 0,0007 mg/L	0,0005 mg/L 0,0006 mg/L	99,67 99,50	99,67 99,57
Mercurio: @ pH 6,5 Mercurio: @ pH 8,5	0,002 mg/L 0,002 mg/L	0,0058 mg/L 0,0059 mg/L	0,006 mg/L ± 10% 0,006 mg/L ± 10%	0,0002 mg/L 0,0005 mg/L	0,0002 mg/L 0,0003 mg/L	96,54 91,57	96,54 94,92
Benceno	0,005 mg/L	0,0154 mg/L	0,015 mg/L ± 10%	0,0012 mg/L	0,0006 mg/L	92,22	96,34
Ortodichlorobenceno	0,6 mg/L	1,7571 mg/L	1,8 mg/L ± 10%	0,0250 mg/L	0,0066 mg/L	98,58	99,63
Toxafeno	0,003 mg/L	0,015 mg/L	0,015 mg/L ± 10%	0,001 mg/L	0,001 mg/L	93,33	93,33
Carbofurano	0,04 mg/L	0,0819 mg/L	0,08 mg/L ± 10%	0,0400 mg/L	0,0213 mg/L	51,13	74,00

Parámetros de la prueba: pH = 7,5 ± 0,5 si no se indica lo contrario. Flujo = 0,85 gpm (3,2 Lpm). Presión = 60 lbs/pulg<sup>2</sup> (413,7 kPa). Temp. = 68°F a 71,6°F (20°C a 22°C).

- Es esencial que los requerimientos de operación, mantenimiento y reemplazo del filtro se lleven a cabo para que el producto se desempeñe tal como se ofrece en la publicidad.
- Use el cartucho de repuesto T2RFGW2, pieza N° 4396841. En Canadá use el cartucho de repuesto T2RFGW2, pieza N° 4396841B. El precio sugerido de venta al por menor durante el año 2006 es de \$39,99 en EE.UU./\$49,99 en Canadá. Los precios están sujetos a cambio sin previo aviso.
- El producto es para uso con agua fría únicamente.
- No use con agua que no sea microbiológicamente segura o que sea de calidad desconocida sin desinfectarla adecuadamente antes o después del sistema.
- Refiérase a la sección "Ayuda o Servicio técnico" para obtener el nombre, dirección y número telefónico del fabricante.
- Refiérase a la sección "Garantía" para verificar la garantía limitada del fabricante.

**Modelo T2WG2L: Estilo 1 - Presione FILTER (Filtro) para controlar el estado de su filtro de agua.** Si la luz indicadora del filtro está amarilla, pida un nuevo filtro. Si la luz indicadora está roja, se recomienda que reemplace el filtro.

**Estilo 2 -** Cuando el indicador del filtro muestre 10%, pida un nuevo filtro. Cuando el indicador del filtro muestre 0%, se recomienda que reemplace el filtro.

**Modelo T2WG2:** Cambie el cartucho del filtro de agua cada 6 meses, según el uso. Si el flujo de agua hacia el despachador de agua o la fábrica de hielo disminuye notablemente antes de que pasen 6 meses, cambie el cartucho del filtro de agua más seguido.

- Estos contaminantes no se encuentran necesariamente en su suministro de agua. Si bien se realizaron las pruebas bajo condiciones de laboratorio estándares, el desempeño actual puede variar.

### Pautas de aplicación / Parámetros para el suministro de agua

Suministro de agua	Municipal o de pozo
Presión del agua	30 - 120 lbs/pulg <sup>2</sup> (207 - 827 kPa)
Temperatura del agua	33° - 100°F (0,6° - 37,8°C)
Flujo nominal de servicio	0,85 gpm (3,2 Lpm) @ 60 lbs/pulg <sup>2</sup>

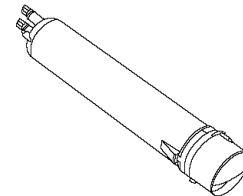

\*Tamaño de las partículas clase II: 1 um a <5 um

\*\*El requisito de prueba es de cuando menos 100.000 partículas/ml de Polvo Fino de prueba AC.

\*\*\*Conforme a los requisitos de reducción de plomo bajo la norma NSF/ANSI 53, según pruebas realizadas por Pace Analytical Services, Inc. (Servicios de análisis Pace Inc.)

## Sistema de filtración de agua de la rejilla de la base

### Modelo T1WG2L/T2RFG2 Capacidad de 200 galones (758 litros)

### Modelo T1WG2/T2RFG2 Capacidad de 200 galones (758 litros)



Comprobado y certificado por NSF International, según la norma 42 NSF/ANSI para la reducción de cloro, sabor y olor, y clase de partículas II\*; y según la norma 53 NSF/ANSI para la reducción de mercurio, benceno, toxafeno, ortodichlorobenceno y carbofurano.

Este sistema ha sido comprobado según la norma NSF/ANSI 42/53 para la reducción de las sustancias citadas a continuación. La concentración de las sustancias indicadas en agua entrando al sistema fue reducida a una concentración menor o igual al límite permitido para agua saliendo del sistema, tal como se especifica en la norma NSF/ANSI 42/53.

Reducción de sustancias Efectos estéticos	Requisitos de reducción de NSF	Promedio influente	Concentración en el agua a tratar	Máximo efluente	Promedio efluente	% Mínimo reducción	% Promedio reducción
Cloro, sabor/olor Clase de partículas II*	50% reducción 85% reducción	2,0182 mg/L 1333333 #/mL	2,0 mg/L ± 10% Por lo menos 10.000 partículas/mL	0,06 mg/L 6600 #/mL**	0,0536 mg/L 2325 #/mL	97,03 99,51	97,34 99,83

Reducción de contaminantes	Requisitos de reducción de NSF	Promedio influente	Concentración en el agua a tratar	Máximo efluente	Promedio efluente	% Mínimo reducción	% Promedio reducción
Plomo: @ pH 6,5*** Plomo: @ pH 8,5***	0,010 mg/L 0,010 mg/L	0,1533 mg/L 0,1400 mg/L	0,15 mg/L ± 10% 0,15 mg/L ± 10%	0,0005 mg/L 0,0007 mg/L	0,0005 mg/L 0,0006 mg/L	99,67 99,50	99,67 99,57
Mercurio: @ pH 6,5 Mercurio: @ pH 8,5	0,002 mg/L 0,002 mg/L	0,0058 mg/L 0,0059 mg/L	0,006 mg/L ± 10% 0,006 mg/L ± 10%	0,0002 mg/L 0,0005 mg/L	0,0002 mg/L 0,0003 mg/L	96,54 91,57	96,54 94,92
Benceno	0,005 mg/L	0,0154 mg/L	0,015 mg/L ± 10%	0,0012 mg/L	0,0006 mg/L	92,22	96,34
Ortodichlorobenceno	0,6 mg/L	1,7571 mg/L	1,8 mg/L ± 10%	0,0250 mg/L	0,0066 mg/L	98,58	99,63
Toxafeno	0,003 mg/L	0,015 mg/L	0,015 mg/L ± 10%	0,001 mg/L	0,001 mg/L	93,33	93,33
Carbofurano	0,04 mg/L	0,0819 mg/L	0,08 mg/L ± 10%	0,0400 mg/L	0,0213 mg/L	51,13	74,00

Parámetros de la prueba: pH = 7,5 ± 0,5 si no se indica lo contrario. Flujo = 0,5 gpm (1,9 Lpm). Presión = 60 lbs/pulg<sup>2</sup> (413,7 kPa). Temp. = 68°F a 71,6°F (20°C a 22°C).

- Es esencial que los requerimientos de operación, mantenimiento y reemplazo del filtro se lleven a cabo para que el producto se desempeñe tal como se ofrece en la publicidad.
- Use el cartucho de repuesto T2RFG2, pieza N° 4396841. En Canadá use el cartucho de repuesto T2RFG2, pieza N° 4396841B. El precio sugerido de venta al por menor durante el año 2006 es de \$39,99 en EE.UU./\$49,99 en Canadá. Los precios están sujetos a cambio sin previo aviso.
- El producto es para uso con agua fría únicamente.
- No use con agua que no sea microbiológicamente segura o que sea de calidad desconocida sin desinfectarla adecuadamente antes o después del sistema.
- Refiérase a la sección "Ayuda o Servicio técnico" para obtener el nombre, dirección y número telefónico del fabricante.
- Refiérase a la sección "Garantía" para verificar la garantía limitada del fabricante.

**Modelo T1WG2L: Estilo 1** - Presione FILTER (Filtro) para controlar el estado de su filtro de agua. Si la luz indicadora del filtro está amarilla, pida un nuevo filtro. Si la luz indicadora está roja, se recomienda que reemplace el filtro.

**Estilo 2** - Cuando el indicador del filtro muestre 10%, pida un nuevo filtro. Cuando el indicador del filtro muestre 0%, se recomienda que reemplace el filtro.

**Modelo T1WG2:** Cambie el cartucho del filtro de agua cada 6 meses, según el uso. Si el flujo de agua hacia el despachador de agua o la fábrica de hielo disminuye notablemente antes de que pasen 6 meses, cambie el cartucho del filtro de agua más seguido.

- Estos contaminantes no se encuentran necesariamente en su suministro de agua. Si bien se realizaron las pruebas bajo condiciones de laboratorio estándares, el desempeño actual puede variar.

#### Pautas de aplicación / Parámetros para el suministro de agua

Suministro de agua	Municipal o de pozo
Presión del agua	30 - 120 lbs/pulg <sup>2</sup> (207 - 827 kPa)
Temperatura del agua	33° - 100°F (0,6° - 37,8°C)
Flujo nominal de servicio	0,5 gpm (1,9 Lpm) @ 60 lbs/pulg <sup>2</sup>

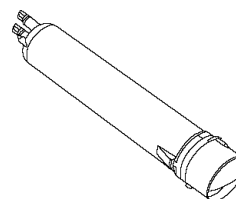

\*Tamaño de las partículas clase II: 1 um a <5 um

\*\*El requisito de prueba es de cuando menos 100.000 partículas/ml de Polvo Fino de prueba AC.

\*\*\*Conforme a los requisitos de reducción de plomo bajo la norma NSF/ANSI 53, según pruebas realizadas por Pace Analytical Services, Inc. (Servicios de análisis Pace Inc.)

® NSF es una marca registrada de NSF International.

# GARANTÍA DEL REFRIGERADOR DE KITCHENAID®

## GARANTÍA LIMITADA DE DOS AÑOS

Durante dos años a partir de la fecha de compra, siempre y cuando se dé a este electrodoméstico principal un uso y mantenimiento de conformidad con las instrucciones adjuntas o provistas con el producto, KitchenAid o KitchenAid Canada (en lo sucesivo denominado "KitchenAid") se hará cargo del costo de las piezas especificadas de fábrica y del trabajo de reparación para corregir defectos en los materiales o en la mano de obra. El servicio deberá ser suministrado por una compañía de servicio designada por KitchenAid.

En los modelos con un filtro de agua: garantía limitada de 30 días del filtro de agua. Durante 30 días a partir de la fecha de compra, siempre y cuando se dé al filtro un uso y mantenimiento de conformidad con las instrucciones adjuntas o provistas con el producto, KitchenAid se hará cargo del costo de las piezas de repuesto para corregir defectos en los materiales o en la mano de obra.

## GARANTÍA LIMITADA DEL TERCER AL SEXTO AÑO PARA LAS PIEZAS DEL SISTEMA DE REFRIGERACIÓN SELLADAS COMO SE ENLISTAN

Del tercer al sexto año a partir de la fecha de compra, siempre y cuando se dé a este electrodoméstico principal un uso y mantenimiento de conformidad con las instrucciones adjuntas o provistas con el producto, KitchenAid se hará cargo del costo de las piezas especificadas de fábrica y del gasto del trabajo de reparación para corregir defectos en los materiales o en la mano de obra en el sistema de refrigeración sellado. Estas piezas son: compresor, evaporador, condensador, secador y los tubos conectores. El servicio deberá ser suministrado por una compañía de servicio designada por KitchenAid.

## GARANTÍA LIMITADA DEL SÉPTIMO AL DUODÉCIMO AÑO EN EL SISTEMA DE REFRIGERACIÓN SELLADO

Del séptimo al duodécimo año a partir de la fecha de compra, siempre y cuando se dé a este electrodoméstico principal un uso y mantenimiento de conformidad con las instrucciones adjuntas o provistas con el producto, KitchenAid se hará cargo del costo de las piezas especificadas de fábrica para corregir defectos en los materiales o en la mano de obra en el sistema de refrigeración sellado. Estas piezas son: compresor, evaporador, condensador, secador y los tubos conectores.

## GARANTÍA LIMITADA DE POR VIDA EN LOS RECIPIENTES DE LA PUERTA

Durante la vida útil del producto, cuando se dé a este electrodoméstico principal un uso y mantenimiento de conformidad con las instrucciones adjuntas o provistas con el producto, KitchenAid reemplazará todos los recipientes de la puerta para corregir defectos en los materiales o en la mano de obra. No está disponible para los cajones refrigerados.

## KITCHENAID NO PAGARÁ POR LOS SIGUIENTES ARTÍCULOS

1. Visitas de servicio técnico para corregir la instalación de su electrodoméstico principal, para enseñarle a usar su electrodoméstico principal, para cambiar o reparar fusibles domésticos o para corregir la instalación eléctrica o de la tubería de la casa.
2. Visitas de servicio técnico para reparar o reemplazar focos para electrodomésticos, filtros de aire o filtros de agua. Esos insumos están excluidos de la cobertura de la garantía.
3. Reparaciones cuando su electrodoméstico principal se use de un modo diferente al doméstico normal de una familia.
4. Daños causados por accidente, alteración, uso indebido, abuso, incendio, inundación, actos fortuitos, instalación incorrecta, instalación que no esté de acuerdo con los códigos eléctricos o de plomería, o el empleo de productos no aprobados por KitchenAid.
5. Cualquier pérdida de comida debido a fallas del refrigerador o del congelador.
6. Piezas de repuesto o gastos de reparación para electrodomésticos que se empleen fuera de los Estados Unidos o Canadá.
7. Recogida y entrega. Este electrodoméstico principal está diseñado para ser reparado en el hogar.
8. Reparaciones de piezas o sistemas como resultado de modificaciones no autorizadas que se hayan efectuado en el electrodoméstico.
9. Gastos de viaje y transporte para obtener servicio del producto en lugares remotos.
10. La remoción e instalación de su electrodoméstico si estuviera instalado en un lugar inaccesible o si no estuviera instalado de conformidad con las instrucciones de instalación publicadas.

## EXCLUSIÓN DE GARANTÍAS IMPLÍCITAS; LIMITACIÓN DE RECURSOS

EL ÚNICO Y EXCLUSIVO RECURSO DEL CLIENTE SEGÚN LOS TÉRMINOS DE ESTA GARANTÍA LIMITADA SERÁ EL DE REPARAR EL PRODUCTO SEGÚN SE ESTIPULA EN LA PRESENTE. LAS GARANTÍAS IMPLÍCITAS, INCLUYENDO LAS GARANTÍAS DE COMERCIABILIDAD O DE CAPACIDAD PARA UN PROPÓSITO PARTICULAR, SERÁN LIMITADAS A UN AÑO O AL PERÍODO MÁS CORTO PERMITIDO POR LEY. KITCHENAID NO SE RESPONSABILIZARÁ POR DAÑOS INCIDENTALES O CONSECUENTES. ALGUNOS ESTADOS Y PROVINCIAS NO PERMITEN LAS EXCLUSIONES O LIMITACIONES POR DAÑOS INCIDENTALES O CONSECUENTES, O LIMITACIONES ACERCA DE CUÁNTO DEBE DURAR UNA GARANTÍA IMPLÍCITA DE COMERCIABILIDAD O CAPACIDAD, DE MODO QUE LAS LIMITACIONES O EXCLUSIONES ARRIBA MENCIONADAS PUEDEN NO APLICARSE EN SU CASO. ESTA GARANTÍA LE OTORGA DERECHOS LEGALES ESPECÍFICOS Y ES POSIBLE QUE USTED TENGA TAMBIÉN OTROS DERECHOS QUE PUEDEN VARIAR DE UN ESTADO A OTRO O DE UNA PROVINCIA A OTRA. Esta garantía no tiene vigor fuera de los cincuenta Estados Unidos y Canadá. Póngase en contacto con el distribuidor autorizado de KitchenAid para determinar si corresponde otra garantía.

Si necesita servicio, consulte primero la sección "Solución de problemas" del Manual de uso y cuidado. Después de consultar la sección "Solución de problemas", puede encontrar ayuda adicional en la sección "Ayuda o servicio técnico", o llamando a KitchenAid. En EE.UU., llame al **1-800-422-1230**. En Canadá, llame al **1-800-807-6777**.

9/05

**Guarde este libro y su comprobante de compra juntos para referencia futura. Usted deberá proporcionar el comprobante de la compra o una fecha de instalación para obtener servicio bajo la garantía.**

Escriba la siguiente información acerca de su electrodoméstico principal para ayudarle mejor a obtener asistencia o servicio técnico si alguna vez llegara a necesitarlo. Deberá tener a mano el número completo del modelo y de la serie. Usted puede encontrar esta información en la etiqueta con el número de modelo y de serie ubicada en el producto.

Nombre del distribuidor \_\_\_\_\_

Dirección \_\_\_\_\_

Número de teléfono \_\_\_\_\_

Número de modelo \_\_\_\_\_

Número de serie \_\_\_\_\_

Fecha de compra \_\_\_\_\_

# SÉCURITÉ DU RÉFRIGÉRATEUR

## Votre sécurité et celle des autres est très importante.

Nous donnons de nombreux messages de sécurité importants dans ce manuel et sur votre appareil ménager. Assurez-vous de toujours lire tous les messages de sécurité et de vous y conformer.



Voici le symbole d'alerte de sécurité.

Ce symbole d'alerte de sécurité vous signale les dangers potentiels de décès et de blessures graves à vous et à d'autres.

Tous les messages de sécurité suivront le symbole d'alerte de sécurité et le mot "DANGER" ou "AVERTISSEMENT". Ces mots signifient :

**⚠ DANGER**

Risque possible de décès ou de blessure grave si vous ne suivez pas immédiatement les instructions.

**⚠ AVERTISSEMENT**

Risque possible de décès ou de blessure grave si vous ne suivez pas les instructions.

Tous les messages de sécurité vous diront quel est le danger potentiel et vous disent comment réduire le risque de blessure et ce qui peut se produire en cas de non-respect des instructions.

## IMPORTANTES INSTRUCTIONS DE SÉCURITÉ

**AVERTISSEMENT :** Pour réduire les risques d'incendie, de choc électrique ou des blessures lors de l'utilisation du réfrigérateur, prendre quelques précautions fondamentales, y compris les suivantes :

- Brancher l'appareil sur une prise à 3 alvéoles reliée à la terre.
- Ne pas enlever la broche de liaison à la terre.
- Ne pas utiliser un adaptateur.
- Ne pas utiliser un câble de rallonge.
- Débrancher la source de courant électrique avant l'entretien.
- Replacer pièces et panneaux avant de faire la remise en marche.
- Enlever les portes de votre vieux réfrigérateur.
- Utiliser un produit de nettoyage ininflammable.
- Garder les matériaux et les vapeurs inflammables, telle que l'essence, loin du réfrigérateur.
- Utiliser deux ou plus de personnes pour déplacer et installer le réfrigérateur.
- Débrancher le réfrigérateur avant l'installation de la machine à glaçons (seulement pour modèles prêts à recevoir une machine à glaçons).
- Utiliser un verre robuste pour prendre des glaçons (sur certains modèles).

## CONSERVEZ CES INSTRUCTIONS

## Mise au rebut de votre vieux réfrigérateur

**⚠ AVERTISSEMENT**

Risque de suffoquer

Enlever les portes de votre vieux réfrigérateur.

Le non-respect de cette instruction peut causer un décès ou des lésions cérébrales.

**IMPORTANT :** L'emprisonnement et l'étouffement des enfants ne sont pas un problème du passé. Les réfrigérateurs jetés ou abandonnés sont encore dangereux, même s'ils sont laissés abandonnés pendant "quelques jours seulement". Si vous vous débarrassez de votre vieux réfrigérateur, veuillez suivre les instructions suivantes pour aider à éviter les accidents.

## Avant de jeter votre vieux réfrigérateur ou congélateur :

- Enlever les portes.
- Laisser les tablettes en place de sorte que les enfants ne puissent pas y pénétrer facilement.

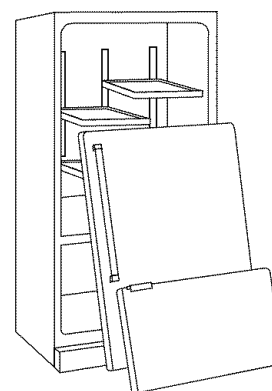

# AVANT L'UTILISATION

## Enlèvement des matériaux d'emballage

- Enlever le ruban adhésif et tout résidu de colle des surfaces du réfrigérateur avant de le mettre en marche. Frotter une petite quantité de savon liquide à vaisselle sur l'adhésif avec les doigts. Rincer à l'eau tiède et essuyer.
- Ne pas utiliser d'instruments coupants, d'alcool à friction, de liquides inflammables ou de nettoyants abrasifs pour enlever le ruban adhésif ou la colle. Ces produits peuvent endommager la surface de votre réfrigérateur. Pour plus de renseignements, voir la section "Sécurité du réfrigérateur".
- Jeter ou recycler tous les matériaux d'emballage.

## Nettoyage avant l'utilisation

Après avoir enlevé tous les matériaux d'emballage, nettoyer l'intérieur du réfrigérateur avant de l'utiliser. Voir les instructions de nettoyage dans la section "Entretien du réfrigérateur".

### Importants renseignements à savoir au sujet des tablettes et des couvercles en verre :

Ne pas nettoyer les tablettes ou couvercles en verre avec de l'eau tiède quand ils sont froids. Les tablettes et les couvercles peuvent se briser s'ils sont exposés à des changements soudains de température ou à un impact tel que coup brusque. Pour votre protection, le verre trempé est conçu pour éclater en d'innombrables pièces minuscules. Ceci est normal. Les tablettes et les couvercles en verre sont lourds. Un soin spécial s'impose lors de leur déplacement pour éviter l'impact d'une chute.

## Spécifications de l'alimentation en eau

Lire toutes les instructions avant de commencer.

### IMPORTANT :

- Lors de l'installation du réfrigérateur, la conduite d'eau de la source d'alimentation en eau devrait avoir été connectée au réfrigérateur. Si le réfrigérateur n'est pas connecté à une source d'alimentation en eau, voir "Raccordement de la canalisation d'eau" dans les Instructions d'installation. En cas de questions au sujet du raccordement en eau, consulter "Dépannage" ou faire appel à un plombier qualifié agréé.
- Si on met en marche le réfrigérateur avant son raccordement à la canalisation d'eau, placer la machine à glaçons à la position OFF (arrêt). Voir "Machine à glaçons et bac d'entreposage".
- Toutes les installations doivent être conformes aux exigences des codes locaux de plomberie.

## Pression de l'eau

Une alimentation en eau froide avec une pression entre 30 et 120 lb/po<sup>2</sup> (207 et 827 kPa) est nécessaire pour faire fonctionner le distributeur d'eau et la machine à glaçons. Si vous avez des questions au sujet de la pression de votre eau, voir la section "Dépannage" ou appeler un plombier qualifié agréé.

### Alimentation en eau par osmose inverse

**IMPORTANT :** La pression de l'alimentation en eau entre le système d'osmose inverse et la valve d'arrivée d'eau du réfrigérateur doit être entre 30 et 120 lb/po<sup>2</sup> (207 et 827 kPa).

Si un système de purification de l'eau par osmose inverse est raccordé à votre alimentation en eau froide, la pression de l'eau au système doit être d'un minimum de 40 lb/po<sup>2</sup> (276 kPa).

Si la pression de l'eau au système d'osmose inverse est inférieure à 40 lb/po<sup>2</sup> (276 kPa) :

- Vérifier pour voir si le filtre du système d'osmose inverse est bloqué et le remplacer si nécessaire.
- Laisser le réservoir du système d'osmose inverse se remplir après une utilisation intense.
- Si votre réfrigérateur a un filtre à eau, celui-ci peut réduire encore plus la pression de l'eau lorsqu'il est utilisé avec un système d'osmose inverse. Retirer le filtre à eau. Voir "Système de filtration d'eau".

Si vous avez des questions au sujet de la pression de votre eau, appeler un plombier qualifié agréé.

# UTILISATION DU RÉFRIGÉRATEUR

## ⚠ AVERTISSEMENT



### Risque de choc électrique

Brancher sur une prise à 3 alvéoles reliée à la terre.

Ne pas enlever la broche de liaison à la terre.

Ne pas utiliser un adaptateur.

Ne pas utiliser un câble de rallonge.

Le non-respect de ces instructions peut causer un décès, un incendie ou un choc électrique.

## ⚠ AVERTISSEMENT



### Risque d'explosion

Garder les matériaux et les vapeurs inflammables, telle que l'essence, loin du réfrigérateur.

Le non-respect de cette instruction peut causer un décès, une explosion ou un incendie.

## Commutateur marche/arrêt

S'il est nécessaire de rétablir ou de couper l'alimentation électrique du réfrigérateur, il faut enlever l'ensemble de la grille supérieure pour accéder au commutateur marche/arrêt. Couper l'alimentation du réfrigérateur lors du nettoyage ou du remplacement des ampoules d'éclairage.

### Pour enlever la grille supérieure :

1. Saisir les deux extrémités de la grille supérieure.
2. Pousser l'ensemble de la grille supérieure tout droit vers le haut, puis le tirer tout droit vers l'extérieur. Poser la grille sur une surface molle.

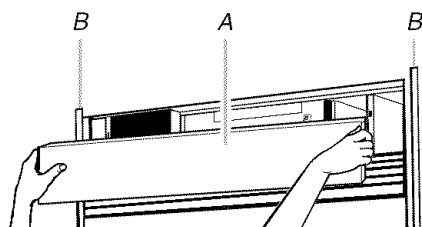

A. Grille supérieure

B. Garnitures latérales de la caisse

### Réinstallation de la grille supérieure :

1. Insérer les crochets de la grille supérieure (situés à l'arrière de la grille supérieure) dans les boulons de montage sur la garniture latérale.
2. Tirer légèrement la grille vers le bas pour la verrouiller en place.

### Activation ou désactivation de l'alimentation électrique :

1. Enlever la grille supérieure.
2. Mettre le commutateur d'alimentation à la position ON (marche) ou OFF (arrêt).
3. Réinstaller la grille supérieure.

**IMPORTANT :** S'assurer que le commutateur d'alimentation est à la position ON après avoir nettoyé le réfrigérateur ou remplacé les ampoules d'éclairage.

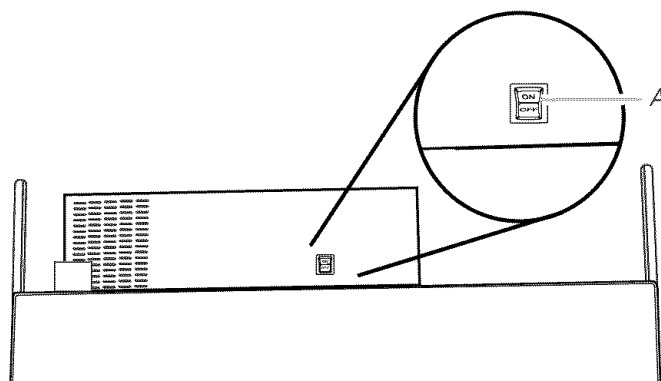

A. Commutateur d'alimentation

## Sons normaux

Il est possible que le réfrigérateur neuf émette des sons que l'appareil précédent ne produisait pas. Comme ces sons sont nouveaux, ils peuvent vous inquiéter. La plupart de ces nouveaux sons sont normaux. Des surfaces dures comme le plancher, les murs et les armoires peuvent faire paraître les sons plus forts qu'en réalité. Les descriptions suivantes indiquent le genre de sons et leur origine.

- Si votre réfrigérateur est équipé d'une machine à glaçons, vous entendrez un bruit de gargouillement lorsque la valve d'eau s'ouvre pour remplir la machine à glaçons pour chaque programme.
- Votre réfrigérateur est conçu pour fonctionner plus efficacement afin de garder les aliments à la température désirée et pour minimiser la consommation d'énergie. Le compresseur et les ventilateurs très efficaces peuvent faire fonctionner votre réfrigérateur plus longtemps que l'ancien. Vous pouvez aussi entendre des bruits saccadés ou aigus provenant du compresseur et des ventilateurs qui s'ajustent pour optimiser la performance.
- Vous pouvez entendre le moteur du ventilateur d'évaporation qui fait circuler l'air dans le réfrigérateur et le congélateur. La vitesse du ventilateur peut augmenter si on ouvre les portes ou si on ajoute des aliments chauds.

- Vous pouvez entendre un gargouillement attribuable au réfrigérant qui circule dans votre réfrigérateur.
- L'eau qui dégoutte sur le dispositif de chauffage durant le programme de dégivrage peut produire un grésillement.
- À la fin de chaque programme, vous pouvez entendre un gargouillement attribuable au réfrigérant qui se trouve dans votre réfrigérateur.
- Vous pouvez entendre un gargouillement à l'emplacement du tuyau d'écoulement après la fermeture de la porte.
- La contraction et l'expansion des parois internes peuvent produire un bruit sec.
- Vous pouvez entendre de l'air forcé sur le condenseur par le ventilateur du condenseur.
- Vous pouvez entendre l'écoulement de l'eau dans le plat de récupération d'eau pendant le programme de dégivrage.

### Pour s'assurer d'une circulation d'air appropriée

Pour s'assurer d'avoir les températures appropriées, il faut permettre à l'air de circuler entre les sections du réfrigérateur et du congélateur. Comme l'indique l'illustration, l'air froid pénètre dans la section du congélateur par les ouvertures d'aération à l'arrière et au sommet. L'air passe à travers la section du congélateur et recircule sous le plancher du congélateur. L'air froid pénètre dans la section du réfrigérateur par le sommet et circule en descendant sur les tablettes jusqu'aux portes et recircule pour retourner aux ouvertures d'aération en bas.

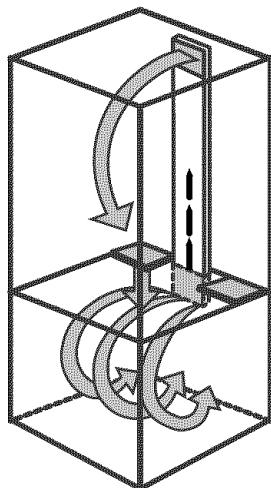

Ne pas bloquer les ouvertures d'aération. Si les ouvertures d'aération sont bloquées, le flux d'air est obstrué et des problèmes de température et d'humidité peuvent survenir.

**IMPORTANT :** Comme l'air circule entre les deux sections, toutes les odeurs formées dans une section seront transférées à l'autre. Vous devez nettoyer à fond les deux sections pour éliminer les odeurs. Pour éviter le transfert d'odeurs et l'assèchement des aliments, envelopper ou recouvrir hermétiquement les aliments.

## Utilisation des commandes

### IMPORTANT :

- La commande du réfrigérateur règle la température du compartiment de réfrigération. La commande du congélateur règle la température du compartiment de congélation.
- Attendre 24 heures après avoir mis en marche le réfrigérateur avant d'y ajouter des aliments. Si on ajoute des aliments avant que le réfrigérateur n'ait refroidi complètement, les aliments risquent de se gâter.

**REMARQUE :** Le réglage des commandes du réfrigérateur et du congélateur à un réglage plus bas (plus froid) ne refroidira pas les compartiments plus rapidement.

- Si la température est trop tiède ou trop froide dans le réfrigérateur ou le congélateur, vérifier d'abord les ouvertures d'aération pour s'assurer qu'elles ne sont pas obstruées, avant d'ajuster les commandes.
- Les réglages pré-réglés devraient être corrects pour l'utilisation domestique normale. Les réglages sont faits correctement lorsque le lait ou le jus est aussi froid que vous l'aimez et lorsque la crème glacée est ferme.
- La température réelle peut être différente de celle affichée lorsqu'une porte est laissée ouverte pendant une période prolongée.

**REMARQUE :** Les points de réglage recommandés par l'usine sont 0°F (-18°C) pour le congélateur et 37°F (3°C) pour le réfrigérateur.

### Pour mettre en marche le réfrigérateur et voir les points de réglage

- Appuyer sur Cooling (ON/OFF) (refroidissement - marche/arrêt).



COOLING

### REMARQUE :

- Après la mise en marche du réfrigérateur, le témoin lumineux et l'alarme sonore de dépassement de la température seront activés à chaque heure et demie jusqu'à ce que les températures du réfrigérateur et du congélateur soient en dessous de 48°F (9°C) et 15°F (-9°C), respectivement, ou jusqu'à ce que l'alarme soit désactivée. Pour désactiver l'alarme et le témoin lumineux, voir la section "Réinitialisation de l'alarme principale".
- La touche ON/OFF (marche/arrêt) du tableau de commande éteint les fonctions du réfrigérateur telles que le refroidissement, l'éclairage, les ventilateurs et les compresseurs. Pour couper complètement l'alimentation, utiliser le commutateur ON/OFF (marche/arrêt) situé derrière la grille supérieure. Voir "Commutateur marche/arrêt".

### Pour voir les températures en Celsius

- Appuyer sur la touche °C. Pour afficher de nouveau les degrés Fahrenheit, appuyer de nouveau sur °C.



**REMARQUE :** Si la température du congélateur est inférieure à zéro, le témoin lumineux du signe négatif à côté de l'afficheur du congélateur s'allume. Ceci est normal.

## Ajustement des commandes

**REMARQUE :** Attendre au moins 24 heures entre les ajustements. Vérifier de nouveau la température avant de procéder à d'autres ajustements.

**Pour ajuster les points de réglage de température :**

- Appuyer sur la touche PLUS (+) ou MOINS (-) du réfrigérateur ou du congélateur jusqu'à ce que la température désirée soit atteinte.

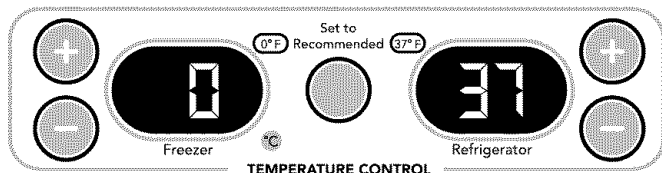

- Appuyer sur la touche Set to Recommended (réglages recommandés) pour régler les points de réglage aux températures recommandées par l'usine.

**REMARQUE :** La gamme de points de réglage pour le congélateur est de -5°F à 5°F (-21°C à -15°C) et de 33°F à 45°F (0°C à 7°C) pour le réfrigérateur.

CONDITION/RAISON :	AJUSTEMENT DE LA TEMPÉRATURE :
RÉFRIGÉRATEUR trop froid Réglage incorrect pour les conditions	Régler la commande du RÉFRIGÉRATEUR à 1° plus élevé
RÉFRIGÉRATEUR trop tiède Utilisation intense ou pièce très chaude	Régler la commande du RÉFRIGÉRATEUR à 1° plus bas
CONGÉLATEUR trop froid Réglage incorrect pour les conditions	Régler la commande du CONGÉLATEUR à 1° plus élevé
CONGÉLATEUR trop tiède/ trop peu de glaçons Utilisation intense ou utilisation d'un grand nombre de glaçons	Régler la commande du CONGÉLATEUR à 1° plus bas

## Indicateur et réinitialisation du filtre à eau

Voir la section "Indicateur du filtre à eau".

## Max Cool (refroidissement maximal)

La caractéristique Max Cool est utile lors de périodes d'utilisation intense de glaçons, de l'addition d'un grand nombre d'aliments ou de températures temporairement élevées de la pièce.

- Appuyer sur MAX COOL pour activer la caractéristique de refroidissement maximal. Le témoin lumineux Max Cool reste allumé pendant 24 heures à moins d'être éteint manuellement.



**REMARQUE :** L'affichage de la température reste à 34°F (1°C) et -5°F (-21°C) pour les compartiments de réfrigération et de congélation, respectivement, tant que la caractéristique Max Cool est activée. Au bout de 24 heures, le réfrigérateur retourne aux points de réglage précédents de la température.

## Holiday Mode (mode vacances)

La caractéristique Holiday Mode est conçue pour le voyageur ou pour les personnes dont les observances religieuses exigent que la machine à glaçons et les lampes soient éteintes. En choisissant cette caractéristique, les points de réglage de la température et les réglages du bac pour spécialités alimentaires demeurent inchangés, la machine à glaçons est désactivée et les ampoules d'éclairage à l'intérieur sont éteintes. Pour un fonctionnement plus efficace du réfrigérateur, sortir de Holiday Mode (mode vacances) lorsque celui-ci n'est plus nécessaire.

- Appuyer sur HOLIDAY MODE pour activer le mode vacances. Cette caractéristique demeure activée jusqu'à ce que l'on appuie de nouveau sur la touche Holiday Mode.



**REMARQUE :** Si on a sélectionné la caractéristique Max Cool avant d'activer la caractéristique du mode vacances, les points de réglage demeureront à 34°F (1°C) et -5°F (-21°C) pour les compartiments de réfrigération et de congélation respectivement jusqu'à ce que la durée de la caractéristique de refroidissement maximal soit terminée. Le réfrigérateur retournera alors au point de réglage de la température précédent, choisi avant la sélection de la caractéristique Max Cool, mais les témoins lumineux et la machine à glaçons resteront désactivés jusqu'à ce qu'on appuie à nouveau sur Holiday Mode.

## Caractéristique Energy Saver™ (sur les modèles superposés de 42" seulement)

La caractéristique Energy Saver contrôle les éléments chauffants à l'intérieur du joint à charnière entre les portes du réfrigérateur. Les éléments chauffants aident à empêcher l'humidité externe de se former sur le joint à charnière.

- Appuyer sur ENERGY SAVER (économie d'énergie) pour activer cette caractéristique en cas de conditions d'humidité basses. L'anneau autour de la commande s'allume lorsque la caractéristique Energy Saver est activée. Si de l'humidité commence à se former sur le joint à charnière entre les portes, appuyer à nouveau sur ENERGY SAVER (économie d'énergie) pour désactiver cette caractéristique.



## Fonctions d'alarme

### Réinitialisation de l'alarme principale

Lorsqu'on appuie une fois sur Alarm Reset (réinitialisation de l'alarme), l'alarme sonore et le témoin lumineux s'éteignent. L'alarme sonore ne retentira plus pour la situation courante qui l'a déclenchée jusqu'à ce qu'une autre situation se présente ou jusqu'à ce que la réinitialisation de l'alarme principale soit effectuée.

Une réinitialisation de l'alarme principale peut être effectuée en appuyant sur Cooling (ON/OFF) deux fois, ou en éteignant puis rallumant le réfrigérateur. Voir la section "Commutateur marche/arrêt". Après réinitialisation de l'alarme principale, le témoin lumineux se réactivera si la situation qui a déclenché l'alarme est toujours présente. Voir la section "Over Temperature" (dépassement de température), "Call Service" (appel de service), ou "Door Open" (Porte ouverte).

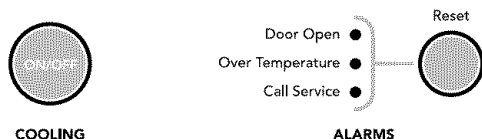

### Door Open (porte ouverte)

Le témoin lumineux Door Open clignote, une alarme retentit et les ampoules d'éclairage à l'intérieur s'éteignent lorsqu'une porte est ouverte pendant plus de 10 minutes. Lorsque la porte est fermée, l'alarme sonore est réglée de nouveau et s'éteint mais le témoin Door Open continue de clignoter jusqu'à ce que la température soit égale ou inférieure à 45°F (7°C) et 15°F (-9°C) pour les compartiments de réfrigération et de congélation respectivement.

**REMARQUE :** Pour désactiver l'alarme sonore et le témoin lumineux, veuillez consulter la section "Réinitialisation de l'alarme principale".

### Over Temperature (dépassement de la température)

**IMPORTANT :** Si l'alarme de dépassement de la température s'active, les aliments peuvent s'abîmer. Voir la section "Pannes de courant". Minimiser l'ouverture des portes jusqu'à ce que les températures retournent à la normale.

La caractéristique de dépassement de la température est conçue pour vous avertir lorsque la température du réfrigérateur dépasse 48°F (9°C) ou lorsque celle du congélateur dépasse 15°F (-9°C) pendant plus d'une heure et demie. L'alarme sonore s'éteindra automatiquement lorsque la température retournera à la normale, mais le témoin lumineux continuera de clignoter pour indiquer qu'un dépassement de la température s'est produit, jusqu'à ce qu'on appuie sur le bouton Alarm.

S'il y a encore un dépassement de la température après une réinitialisation, le témoin lumineux continuera de se réactiver toutes les heures et demie jusqu'à ce que les températures du réfrigérateur et du congélateur descendent en dessous de 48°F (9°C) et 15°F (-9°C), respectivement.

**REMARQUE :** Pour désactiver l'alarme sonore et le témoin lumineux, veuillez consulter la section "Réinitialisation de l'alarme principale".

### Call Service (appel de service)

Si le témoin lumineux Call Service clignote, faire un appel de service. Voir la section "Assistance ou service" pour des renseignements sur les appels de service.

**REMARQUE :** Pour désactiver l'alarme sonore et le témoin lumineux, veuillez consulter la section "Réinitialisation de l'alarme principale".

## Indicateur du filtre à eau

L'indicateur du filtre à eau, situé sur le panneau de commande, vous aidera à savoir quand changer le filtre à eau.

Un filtre à eau neuf devrait afficher une lecture de 99 % et ce pourcentage continuera de diminuer au fur et à mesure de l'épuisement de la vie du filtre. Un filtre à eau de recharge doit être commandé lorsque "Order Filter" (commander un filtre) s'affiche. Il est recommandé de remplacer le filtre lorsque "Change filter" (remplacer le filtre) s'affiche ou lorsque le débit d'eau à votre distributeur et/ou à la machine à glaçons diminue de façon marquée. Voir "Remplacement du filtre à eau" plus loin dans cette section.



Après avoir changé le filtre à eau, appuyer sur le bouton RESET (réinitialisation) pendant 2 secondes jusqu'à ce que le témoin lumineux affiche 99 %.

## Système de filtration d'eau

Ne pas utiliser pour le filtrage d'une eau microbiologiquement polluée ou de qualité inconnue en l'absence d'un dispositif de désinfection adéquat avant ou après le système.

### Remplacement du filtre à eau

Le filtre à eau est situé dans la grille de la base sous la porte du compartiment du congélateur. Il n'est pas nécessaire d'enlever la grille de la base pour enlever le filtre.

1. Enlever le filtre en appuyant sur le bouton d'éjection et en tirant sur la capsule du filtre vers l'extérieur.

#### REMARQUES :

- Éviter de tourner la capsule en enlevant le filtre parce que ceci pourrait enlever la capsule. Dans ce cas, replacer la capsule et retirer le filtre tout droit vers l'extérieur.
- Il y aura de l'eau dans le filtre. Il est possible qu'il y ait un déversement.

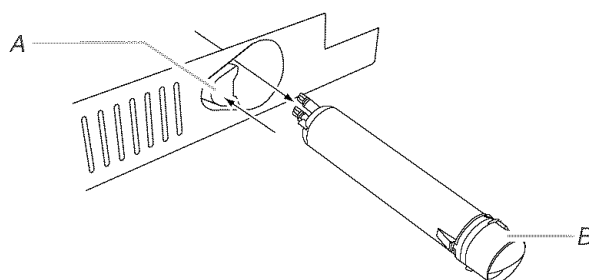

A. Bouton d'éjection  
B. Capsule du filtre

2. Enlever la capsule en la tournant dans le sens antihoraire jusqu'à ce qu'elle s'arrête.

**IMPORTANT :** Ne pas jeter la capsule. Elle fait partie du réfrigérateur. Garder la capsule pour l'utiliser avec le filtre de recharge.

- Aligner l'arête sur le couvercle avec la flèche sur le nouveau filtre et tourner le couvercle jusqu'à ce qu'il s'enclenche en place.

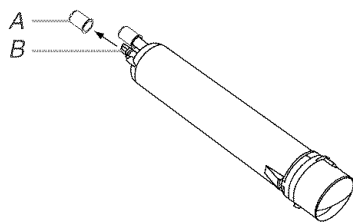

A. Couvercle protecteur  
B. Anneaux d'étanchéité

- Enlever les couvercles protecteurs des anneaux d'étanchéité. S'assurer que les anneaux d'étanchéité sont toujours en place une fois que les couvercles sont retirés.
- Placer la capsule (enlevée à l'étape 2) sur le nouveau filtre. Aligner l'arête de la capsule avec la rainure du filtre. Tourner la capsule dans le sens horaire jusqu'à ce qu'elle s'enclenche.

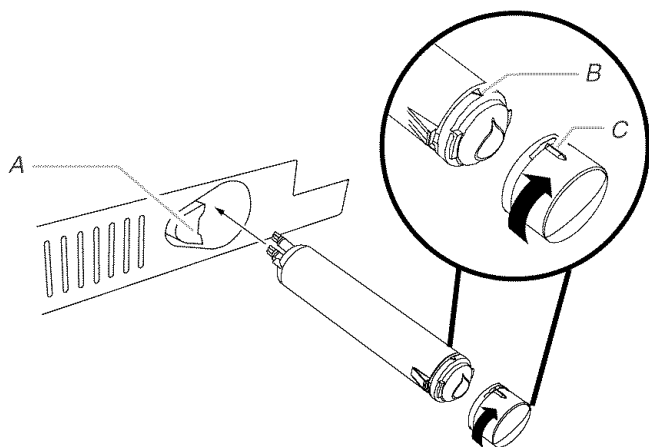

A. Bouton d'éjection  
B. Rainure du filtre  
C. Arête de la capsule

- Enfoncer le nouveau filtre dans l'ouverture de la grille de la base. Lorsque le filtre est inséré, le bouton d'éjection sera enfoncé. Il ressortira une fois que le filtre sera complètement enclenché.
- Tirer délicatement sur la capsule pour vérifier que le filtre est bien en place.
- Jeter les trois premiers lots de glaçons produits après avoir remplacé le filtre.

### Utilisation de la machine à glaçons sans filtre à eau

Il est possible de faire fonctionner la machine à glaçons sans utiliser de filtre. La glace ne sera pas filtrée.

- Retirer le filtre en appuyant sur le bouton d'éjection et en tirant sur la capsule. Voir "Remplacement du filtre à eau" plus haut dans cette section.
- Enlever la capsule en la tournant dans le sens antihoraire jusqu'à ce qu'elle s'arrête.

**IMPORTANT :** Ne pas jeter la capsule. Elle fait partie du réfrigérateur. Garder la capsule pour l'utiliser avec le filtre de rechange.

- Avec la capsule en position horizontale, insérer la capsule dans la grille de la base jusqu'à ce qu'elle s'arrête.

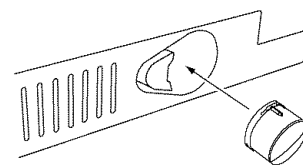

- Tourner la capsule dans le sens antihoraire jusqu'à ce qu'elle glisse dans la fente de fixation. Ensuite tourner la capsule dans le sens horaire jusqu'à ce qu'elle soit en position horizontale.

**REMARQUE :** La capsule ne s'alignera pas sur la grille de la base.

## Machine à glaçons et bac d'entreposage

### Commande On/Off (marche/arrêt) de la machine à glaçons

La commande On/Off de la machine à glaçons est située sur le côté gauche du bac à glaçons.

- Pour mettre en marche la machine à glaçons, faire glisser la commande On/Off de la machine à glaçons à la position ON (en haut).

**REMARQUE :** La machine à glaçons s'arrête automatiquement. Au fur et à mesure de la fabrication de la glace, les glaçons remplissent le bac d'entreposage des glaçons. Les détecteurs de la machine à glaçons arrêtent automatiquement la production de glaçons mais la commande de la machine à glaçons demeure à la position ON (en haut).

- Pour éteindre manuellement la machine à glaçons, faire glisser la commande On/Off de la machine à glaçons à la position OFF (en bas), tel qu'illustré.

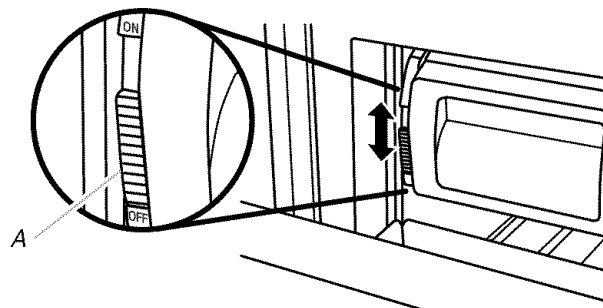

A. Commande On/Off (marche/arrêt)

### Entretien du bac d'entreposage de glaçons

- Ôter le bac à glaçons. Voir "Bac de congélateur escamotable et bac à glaçons".
- Vider le bac à glaçons. Utiliser de l'eau tiède pour fondre la glace si nécessaire.

**REMARQUE :** Ne jamais utiliser un objet pointu pour briser les glaçons dans le bac. Cette action peut endommager le bac et le mécanisme du distributeur.

- Laver le bac à l'aide d'eau tiède et d'un détergent doux, bien rincer et sécher à fond. Ne pas utiliser de nettoyants forts ou abrasifs ni de dissolvants.

## À NOTER

- Accorder 24 heures pour produire la première quantité de glaçons.
- Jeter les trois premières quantités de glaçons produites pour éviter les impuretés qui peuvent être expulsées du système.
- Le remplissage complet du bac à glaçons peut prendre 3 à 4 jours, si aucun glaçon n'est utilisé.
- La qualité de vos glaçons sera seulement aussi bonne que la qualité de l'eau fournie à votre machine à glaçons.
- Éviter de brancher la machine à glaçons à un approvisionnement d'eau adoucie. Les produits chimiques adoucisseurs d'eau (tels que le sel) peuvent endommager des pièces de la machine à glaçons et réduire la qualité des glaçons. Si une alimentation d'eau adoucie ne peut être évitée, s'assurer que l'adoucisseur d'eau fonctionne bien et qu'il est bien entretenu.
- Il est normal pour les glaçons de coller ensemble aux coins. Ils se sépareront facilement.
- Ne rien conserver à l'intérieur du bac à glaçons.

# CARACTÉRISTIQUES DU RÉFRIGÉRATEUR

## Tablettes du réfrigérateur

### Importants renseignements à savoir au sujet des tablettes et des couvercles en verre :

Ne pas nettoyer les tablettes ou couvercles en verre avec de l'eau tiède quand ils sont froids. Les tablettes et les couvercles peuvent se briser s'ils sont exposés à des changements soudains de température ou à un impact tel que coup brusque. Pour votre protection, le verre trempé est conçu pour éclater en d'innombrables pièces minuscules. Ceci est normal. Les tablettes et les couvercles en verre sont lourds. Un soin spécial s'impose lors de leur déplacement pour éviter l'impact d'une chute.

Les tablettes dans le réfrigérateur sont réglables pour satisfaire vos besoins individuels de rangement.

Le remisage d'aliments semblables ensemble et le réglage des tablettes pour convenir aux différentes hauteurs permettront de trouver plus facilement l'article exact. Ceci réduira également le temps d'ouverture de la porte du réfrigérateur, ce qui économisera de l'énergie.

### Tablettes et cadres de tablettes

#### Pour retirer et replacer une tablette/un cadre :

1. Enlever la tablette/cadre en l'inclinant vers le haut à l'avant et en la/le soulevant hors des supports de tablette. Tirer la tablette tout droit.
2. Replacer la tablette/le cadre en guidant les crochets à l'arrière de la tablette dans les supports de tablette. Incliner le devant de la tablette vers le haut jusqu'à ce que les crochets arrière de la tablette tombent dans les supports de la tablette.

3. Abaisser l'avant de la tablette et vérifier pour vous assurer que la tablette est bien fixée en place.

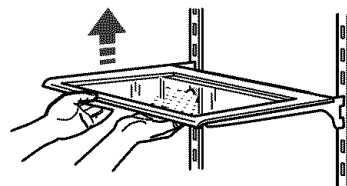

## Bac pour spécialités alimentaires/bac à légumes

Le modèle de 42" (106,7 cm) comprend deux bacs pour spécialités alimentaires, deux bacs à légumes et le tableau de commande du garde-manger (voir l'illustration). Le modèle de 36" (91,4 cm) comporte un bac pour spécialités alimentaires et un bac à légumes.

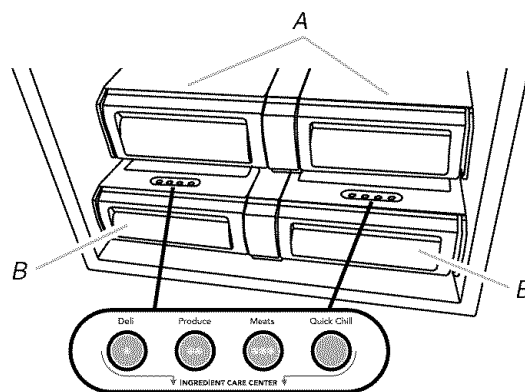

A. Bacs à légumes  
B. Bacs pour spécialités alimentaires

### Réglages du bac pour spécialités alimentaires (modèles de 42" [106,7 cm])

Le panneau de commande du garde-manger situé au-dessus de chaque bac pour spécialités alimentaires comporte les trois réglages de température suivants : Deli Produce/spécialités alimentaires, Meats/viandes (de froid à plus froid) et Quick Chill (refroidissement rapide). Sélectionner le réglage adapté aux aliments à conserver.

### Guide d'entreposage des viandes (modèles de 42" [106,7 cm])

Garder la plupart des viandes dans leur emballage original du moment qu'il est hermétique et à l'épreuve de l'humidité. Envelopper de nouveau si nécessaire. Voir le tableau suivant pour les temps d'entreposage. Lorsque la viande doit être entreposée plus longtemps que les temps indiqués, congeler la viande.

Poisson frais ou crustacés .. à utiliser le jour même de l'achat  
Poulet, boeuf haché, abats comestibles (foie, etc.) .. 1-2 jours  
Charcuterie, steaks/rôtis ..... 3-5 jours  
Viandes salaisonées ..... 7-10 jours

Restes - Couvrir les restes avec de la pellicule en plastique ou du papier d'aluminium ou utiliser des contenants en plastique avec couvercles hermétiques.

## Réglage Quick Chill (refroidissement rapide) (modèles de 42" [106,7 cm])

Chaque bac pour spécialités alimentaires comporte un réglage Quick Chill. La sélection de ce réglage abaisse la température du bac pendant une heure.

**REMARQUE :** La température dans le bac pour spécialités alimentaires est abaissée au-dessous du point de congélation pour les liquides. Veiller au soin des articles placés dans ce bac lorsque ce réglage est sélectionné.

## Bac à légumes

Au-dessus de chaque bac pour spécialités alimentaires se trouve un bac à légumes (le plus grand des deux) pour les produits de plus grande taille.

## Dépose et réinstallation des bacs pour spécialités alimentaires/bacs à légumes

1. Faire glisser le bac pour spécialités alimentaires/bac à légumes en ligne droite jusqu'à la butée. Soulever l'avant du bac d'une main tout en soutenant la partie inférieure du bac de l'autre main. Faire glisser le bac pour le sortir complètement.
2. Pour réinstaller le bac pour spécialités alimentaires/bac à légumes, tirer complètement les glissières du bac et placer le bac sur les glissières. Enfoncer le bac jusqu'à ce qu'il se trouve en position de fermeture.
3. Ouvrir de nouveau le bac pour spécialités alimentaires pour vérifier qu'il a été réinstallé correctement.

## Casier à vin

### Pour retirer et réinstaller le casier à vin :

1. Retirer le casier en le tirant tout droit hors de la tablette.
2. Réinstaller le casier en le glissant entre la tablette et la paroi du réfrigérateur.

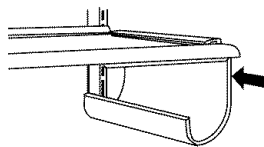

# CARACTÉRISTIQUES DU CONGÉLATEUR

## Bac de congélateur et bac à glaçons coulissant

Le bac du congélateur peut être utilisé pour conserver des articles de petite taille. Le bac de congélateur n'est pas escamotable.

### Dépose et réinstallation du bac à glaçons :

1. Faire glisser le bac à glaçons et le soulever pour le sortir du congélateur.

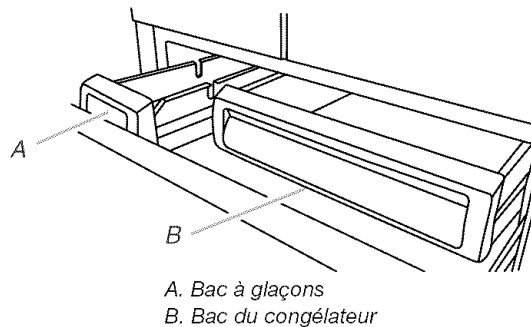

2. Pour réinstaller le bac à glaçons, tirer complètement les glissières du bac et placer le bac sur les glissières. Enfoncer le bac jusqu'à ce qu'il se trouve en position de fermeture.
3. Ouvrir de nouveau le bac à glaçons pour vérifier qu'il a été réinstallé correctement.

## Guide d'entreposage des aliments surgelés

Les périodes de conservation varieront selon la qualité et le type d'aliment, le type d'emballage ou de pellicule utilisés (hermétiques et à l'épreuve de l'humidité) et la température d'entreposage. Les cristaux de glace à l'intérieur d'un emballage scellé sont normaux. Les cristaux signifient simplement que l'humidité dans les aliments et l'air à l'intérieur de l'emballage se sont condensés.

Ne pas placer plus d'aliments non congelés dans le congélateur que la quantité qui congèlera dans l'intervalle de 24 heures (pas plus de 2 à 3 lb [907 à 1 350 g par 28L] d'aliments par pied cube d'espace dans le congélateur). Laisser assez d'espace dans le congélateur pour permettre la circulation d'air entre les emballages. S'assurer aussi de laisser assez d'espace pour que la porte ferme hermétiquement.

Pour plus de renseignements au sujet de la préparation des aliments pour la congélation, consulter un guide pour congélateur ou un livre de recettes fiable.

# CARACTÉRISTIQUES DE LA PORTE

## Compartiment utilitaire (sur certains modèles)

Le compartiment utilitaire peut être placé n'importe où dans la porte du réfrigérateur.

### Dépose et réinstallation du compartiment utilitaire :

1. Retirer le compartiment utilitaire en saisissant les deux extrémités et en soulevant le compartiment vers le haut pour le sortir.
2. Réinstaller le bac en le faisant glisser au-dessus du support désiré et en l'enfonçant jusqu'à la butée.

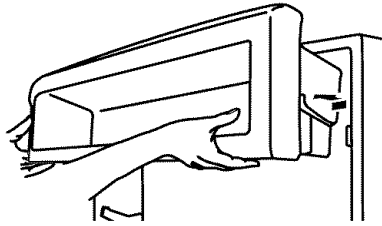

## Balconnets de porte

Les grands balconnets de porte peuvent contenir des contenants de un gallon et les balconnets plus petits peuvent contenir des bouteilles de 2 litres. Les balconnets de porte sont réglables et amovibles; ils peuvent donc être nettoyés et réglés facilement.

### Compartiment de porte pour contenant de un gallon

#### Pour installer le compartiment de porte pour contenant de un gallon :

**REMARQUE :** Le compartiment de porte pour contenant de un gallon ne peut être placé que dans le support inférieur.

1. Placer le compartiment de porte pour contenant de un gallon au-dessus de l'encoche d'ajustement de la porte la plus basse.
2. Enfoncer pour installer le compartiment correctement.
3. Adapter les autres compartiments à la hauteur des contenants à lait et boissons.

### Balconnets de porte

#### Dépose et réinstallation des balconnets de porte :

1. Retirer le balconnet en le soulevant vers le haut et en tirant pour le sortir.
2. Réinstaller le bac en le faisant glisser au-dessus du support désiré et en l'enfonçant jusqu'à la butée.

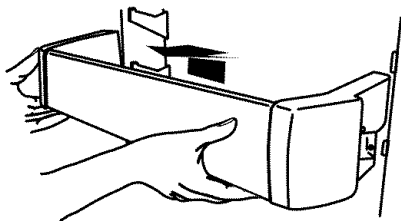

# ENTRETIEN DU RÉFRIGÉRATEUR

## Nettoyage

### **AVERTISSEMENT**



#### Risque d'explosion

Utiliser un produit de nettoyage ininflammable.

Le non-respect de cette instruction peut causer un décès, une explosion ou un incendie.

Les sections de réfrigération et de congélation se dégivrent automatiquement. Toutefois, nettoyer les deux sections environ une fois par mois pour éviter une accumulation d'odeurs. Essuyer les renversements immédiatement.

#### Nettoyage du réfrigérateur :

1. Enlever la grille supérieure. Voir la section "Commutateur marche/arrêt".
2. Mettre le commutateur à la position OFF (arrêt).
3. Retirer toutes les pièces amovibles de l'intérieur, telles que les tablettes, bacs, etc.
4. Laver à la main, rincer et sécher les pièces amovibles et les surfaces internes à fond. Utiliser une éponge propre ou un linge doux et un détergent doux dans de l'eau tiède.
  - Ne pas utiliser des nettoyeurs abrasifs ou forts tels que les nettoyeurs à vitre en atomiseurs, nettoyeurs à récurer, liquides inflammables, cires nettoyantes, détergents concentrés, eaux de Javel ou nettoyeurs contenant du pétrole, sur les pièces en plastique, les garnitures intérieures et de portes ou les joints de portes. Ne pas utiliser d'essuie-tout, tampons à récurer ou autres articles de nettoyage abrasifs. Ces produits risquent d'égratigner ou d'endommager les matériaux.
  - Pour aider à éliminer les odeurs, on peut laver les parois intérieures avec un mélange d'eau tiède et de bicarbonate de soude (2 c. à soupe pour 1 pinte [26 g pour 0,95 L] d'eau).
5. Laver les surfaces extérieures en acier inoxydable ou peintes avec une éponge propre ou un linge doux et un détergent doux dans de l'eau tiède. Ne pas utiliser de produits de nettoyage forts ou abrasifs, ni de nettoyeurs à base de chlore. Sécher à fond avec un linge doux. Pour mieux protéger les surfaces métalliques extérieures peintes contre les dommages, appliquer une cire pour appareil électroménager (ou cire en pâte pour automobile) avec un linge propre et doux. Ne pas cirer les pièces en plastique.

**REMARQUE :** Pour conserver l'aspect neuf de votre réfrigérateur en acier inoxydable et enlever les petites égratignures ou marques, il est suggéré d'utiliser le Nettoyant et poli pour acier inoxydable approuvé par le fabricant.

**IMPORTANT :** Ce nettoyant est pour les pièces en acier inoxydable seulement!

Veiller à ce que le nettoyant et poli pour acier inoxydable n'entre pas en contact avec les pièces de plastique telles que garnitures, couvercles de distributeurs ou joints de porte. En cas de contact non intentionnel, nettoyer la pièce de plastique avec une éponge et un détergent doux dans de l'eau tiède. Sécher à fond avec un linge doux. Pour commander le nettoyage, voir la section "Accessoires".

6. Mettre le commutateur à la position ON (marche).
7. Réinstaller la grille supérieure. Voir "Commutateur marche/arrêt".

### Remplacement des ampoules d'éclairage

**REMARQUE :** N'importe quelle ampoule pour appareil ménager ne conviendra pas à votre réfrigérateur. S'assurer de faire le remplacement par une ampoule de grosseur et de forme semblables. Les lampes demandent une ampoule d'appareil ménager de 40 watts. Les ampoules de remplacement sont disponibles chez votre marchand.

### Lampes du réfrigérateur

Il y a trois ampoules situées dans la partie supérieure avant du compartiment de réfrigération derrière un protège-ampoule.

1. Enlever la grille supérieure, voir la section "Commutateur marche/arrêt".
2. Mettre le commutateur à la position OFF (arrêt).
3. Ouvrir le protège-ampoule. Saisir le protège-ampoule par les ouvertures. Enfoncer doucement et tirer vers le bas – voir l'illustration – pour accéder aux ampoules.

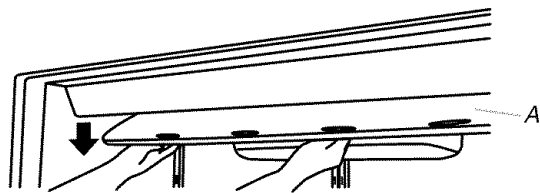

A. Protège-ampoule

4. Enlever l'ampoule d'éclairage et la remplacer par une de même taille, forme et puissance.
5. Fermer le protège-ampoule en le soulevant pour le mettre en place.

**REMARQUE :** Si nécessaire, nettoyer le protège-ampoule avec un chiffon doux humide.

6. Mettre le commutateur à la position ON (marche).
7. Réinstaller la grille supérieure, voir la section "Commutateur marche/arrêt".

### Lampes du congélateur

Il y a deux ampoules situées dans la partie supérieure du compartiment de congélation. L'une d'elles se trouve au-dessus du bac à glaçons et l'autre se trouve au-dessus du bac du congélateur.

1. Ouvrir le bac à glaçons ou le bac du congélateur pour accéder à l'ampoule.
2. Retirer l'ampoule et la remplacer par une de même taille, forme et puissance.

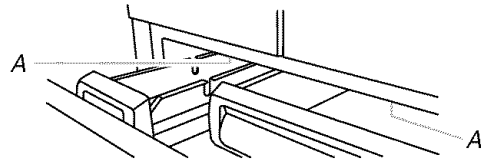

A. Ampoules

### Pannes de courant

Si le courant électrique doit être interrompu pendant 24 heures ou moins, garder la ou les porte(s) (selon votre modèle) fermée(s) pour aider les aliments à demeurer froids et congelés.

Si le service doit être interrompu pendant plus de 24 heures, faire l'une des choses suivantes :

- Retirer tous les aliments congelés et les entreposer dans un casier frigorifique.
- Placer 2 lb (907 g) de neige carbonique dans le congélateur pour chaque pied cube (28 L) d'espace de congélation. Ceci permettra de garder les aliments congelés durant deux à quatre jours.
- S'il n'y a pas de casier frigorifique ni de neige carbonique, consommer ou mettre immédiatement en conserve les aliments périssables.

**À NOTER :** Un congélateur plein restera froid plus longtemps qu'un congélateur partiellement rempli. Un congélateur plein de viande demeure froid plus longtemps qu'un congélateur rempli d'aliments cuits. Si les aliments contiennent des cristaux de glace, ils peuvent être remis à congeler même si la qualité et la saveur risquent d'être affectées. Si les aliments semblent de piètre qualité, les jeter.

### Entretien avant les vacances

Votre réfrigérateur est muni de la caractéristique Holiday Mode (mode vacances), qui est conçue pour le voyageur qui désire éteindre les lampes et la machine à glaçons. En sélectionnant cette caractéristique les réglages de température resteront les mêmes mais la machine à glaçons sera désactivée et les lampes intérieures s'éteindront. Pour un fonctionnement plus efficace du réfrigérateur, sortir de Holiday Mode (mode vacances) lorsque celui-ci n'est plus nécessaire.

**Si vous choisissez de laisser le réfrigérateur en fonctionnement pendant votre absence :**

1. Consommer tous les aliments périssables et congeler les autres articles.
2. Appuyer sur la touche HOLIDAY MODE.
3. Si votre réfrigérateur a une machine à glaçons automatique, fermer l'approvisionnement d'eau de la machine à glaçons.
4. Vider le bac à glaçons.
5. Quand vous revenez de vacances, appuyer sur HOLIDAY MODE pour retourner au fonctionnement normal.

### Si vous choisissez d'arrêter le fonctionnement du réfrigérateur avant votre absence :

1. Enlever tous les aliments du réfrigérateur.
2. Si votre réfrigérateur a une machine à glaçons automatique :
  - Fermer l'approvisionnement d'eau de la machine à glaçons au moins une journée à l'avance.
  - Lorsque la dernière quantité de glaçons est déposée, abaisser la commande de la machine à glaçons à la position OFF (bas).

3. Tourner la commande du thermostat (ou la commande du réfrigérateur, selon le modèle) à OFF. Voir la section "Utilisation des commandes".
4. Nettoyer le réfrigérateur, l'essuyer et bien le sécher.
5. À l'aide d'un ruban adhésif, placer des blocs de caoutchouc ou de bois dans la partie supérieure de chaque porte de façon à ce qu'elles soient suffisamment ouvertes pour permettre l'entrée de l'air à l'intérieur, afin d'éviter l'accumulation d'odeur ou de moisissure.

## DÉPANNAGE

Essayer les solutions suggérées ici en premier afin d'éviter le coût d'une visite de service inutile.

### Le réfrigérateur ne fonctionne pas

#### **⚠ AVERTISSEMENT**



#### Risque de choc électrique

Brancher sur une prise à 3 alvéoles reliée à la terre.

Ne pas enlever la broche de liaison à la terre.

Ne pas utiliser un adaptateur.

Ne pas utiliser un câble de rallonge.

Le non-respect de ces instructions peut causer un décès, un incendie ou un choc électrique.

- **Le cordon d'alimentation électrique est-il débranché?** Brancher sur une prise à 3 alvéoles reliée à la terre.
- **Un fusible est-il grillé ou le disjoncteur s'est-il déclenché?** Remplacer le fusible ou réenclencher le disjoncteur. Si le problème persiste, appeler un électricien.
- **Le réglage du réfrigérateur ou du congélateur est-il à la position OFF (arrêt)?** Voir "Utilisation des commandes".
- **Le réfrigérateur est-il en train de se dégivrer?** Vérifier si le réfrigérateur fonctionne au bout de 30 minutes. Le réfrigérateur exécutera régulièrement un programme automatique de dégivrage.
- **Le réfrigérateur ne refroidit pas?** Pour les modèles avec commandes numériques, tourner l'appareil à OFF, ensuite à ON de nouveau pour la remise en marche. Voir "Utilisation des commandes". Si cette action ne corrige pas le problème, faire un appel de service.

### Les ampoules n'éclairent pas

- **Le réfrigérateur est-il en "Holiday Mode" (mode vacances)?** Voir "Holiday Mode" (mode vacances).
- **Une ampoule d'éclairage est-elle desserrée dans la douille ou grillée?** Voir "Remplacement des ampoules d'éclairage".
- **La porte a-t-elle été ouverte pendant plus de 10 minutes?** Lorsque la porte est ouverte pendant plus de 10 minutes, le témoin lumineux "Door open" (porte ouverte) clignote et les ampoules d'éclairage à l'intérieur s'éteignent. Voir "Porte ouverte" dans "Utilisation des commandes".

### Le moteur semble fonctionner excessivement

- **La température ambiante est-elle plus chaude que d'habitude?** Prévoir que le moteur fonctionnera plus longtemps dans des conditions de chaleur. Pour des températures ambiantes normales, prévoir que le moteur fonctionnera environ 80 % du temps. Dans des conditions plus chaudes, prévoir un fonctionnement encore plus fréquent.
- **Vient-on d'ajouter une grande quantité d'aliments au réfrigérateur?** L'addition d'une grande quantité d'aliments réchauffe le réfrigérateur. Il est normal que le moteur fonctionne plus longtemps afin de refroidir de nouveau le réfrigérateur.
- **Les portes sont-elles ouvertes fréquemment?** Prévoir que le moteur fonctionnera plus longtemps dans ce cas. Afin de conserver l'énergie, essayer de sortir tout ce dont vous avez besoin du réfrigérateur à la fois, garder les aliments organisés de sorte qu'ils soient faciles à trouver et fermer la porte dès que les aliments sont retirés.
- **Les réglages sont-ils faits correctement pour les conditions ambiantes?** Voir "Utilisation des commandes".
- **Les portes sont-elles complètement fermées?** Pousser les portes pour qu'elles soient bien fermées. Voir "Les portes ne se ferment pas complètement" plus loin dans cette section.
- **Les joints des portes sont-ils hermétiques sur tout le contour?** Contacter une personne qualifiée ou un technicien.

**REMARQUE :** Votre réfrigérateur neuf fonctionnera plus longtemps que l'ancien appareil du fait de son moteur très efficace.

---

## Le réfrigérateur semble faire trop de bruit

---

- **Les bruits peuvent être normaux pour votre réfrigérateur.** Voir "Sons normaux".

---

## La machine à glaçons ne produit pas de glaçons ou trop peu

---

- **La machine à glaçons vient-elle d'être installée?** Le bac à glaçons contient environ 7 lb (3,2 kg) de glaçons. Trois à quatre jours peuvent être nécessaires au remplissage complet du bac à glaçons, si aucun glaçon n'est utilisé durant cette période.
- **La température du congélateur est-elle assez froide pour produire des glaçons?** Attendre 24 heures après la connexion de la machine à glaçons pour la production de glaçons. Voir "Utilisation des commandes".
- **La commande ON/OFF (marche/arrêt) de la machine à glaçons est-elle à la position OFF (arrêt)?** Faire glisser la commande ON/OFF (marche/arrêt) de la machine à glaçons à la position ON (marche). Voir "Machine à glaçons et bac d'entreposage".
- **Le robinet d'arrêt de la canalisation d'eau reliée au réfrigérateur est-il ouvert?** Ouvrir le robinet d'eau. Voir "Raccordement de la canalisation d'eau au réfrigérateur" dans les Instructions d'installation.
- **Un glaçon est-il coincé dans le bras de l'éjecteur?** Enlever le glaçon coincé à l'aide d'un ustensile en plastique. Voir "Machine à glaçons et bac d'entreposage".
- **Y a-t-il de l'eau dans le moule de la machine à glaçons ou est-ce qu'aucun glaçon n'a été produit?** Vérifier si le réfrigérateur a été branché à la canalisation d'eau de la maison, et si le robinet d'arrêt de la canalisation est ouvert. Voir "Raccordement de la canalisation d'eau au réfrigérateur" dans les Instructions d'installation.
- **Une grande quantité de glaçons vient-elle d'être enlevée?** Accorder 3 à 4 jours pour que le bac à glaçons vide se remplisse, si aucun glaçon n'est utilisé pendant cette période.
- **Les réglages sont-ils faits correctement?** Voir "Utilisation des commandes".
- **Y a-t-il un filtre à eau installé sur le réfrigérateur?** Le filtre peut être obstrué ou ne pas être installé correctement. Vérifier les instructions d'installation du filtre pour s'assurer que le filtre a été installé correctement et n'est pas obstrué. Si l'installation ou l'obstruction n'est pas le problème, appeler un technicien ou une autre personne qualifiée.

**REMARQUE :** Si cette situation n'est pas attribuable à ce qui précède, il peut exister un problème avec la canalisation d'eau. Faire un appel de service.

---

## Mauvais goût, odeur ou couleur grise des glaçons

---

- **Les raccords de plomberie sont-ils neufs et causent-ils une décoloration et un mauvais goût des glaçons?** Jeter les premières quantités de glaçons.

- **Les glaçons ont-ils été gardés trop longtemps?** Jeter les vieux glaçons et en faire une nouvelle provision.

## AVERTISSEMENT



### Risque d'explosion

Utiliser un produit de nettoyage ininflammable.

Le non-respect de cette instruction peut causer un décès, une explosion ou un incendie.

- **Le congélateur et le bac à glaçons ont-ils besoin d'être nettoyés?** Voir "Nettoyage" ou "Machine à glaçons et bac d'entreposage".
- **Les aliments dans le congélateur ou le réfrigérateur ont-ils été bien emballés?** Utiliser des emballages sous vide d'air, imperméables à l'humidité pour éviter le transfert d'odeurs aux aliments conservés.
- **L'eau contient-elle des minéraux (tels que le soufre)?** L'installation d'un filtre peut être requise afin d'enlever les minéraux.
- **Y a-t-il un filtre à eau installé sur le réfrigérateur?** Une décoloration grise ou foncée de la glace indique que le système de filtration de l'eau a besoin d'un rinçage additionnel. Faire couler de l'eau dans le distributeur d'eau pour mieux nettoyer le système de filtration de l'eau (au moins 6 pintes [5,7 L] ou 3 à 4 minutes initialement). Jeter les glaçons décolorés.

---

## La cloison entre les deux sections est tiède

---

La température tiède est probablement attribuable à un fonctionnement normal du réglage automatique de l'humidité de l'extérieur. En cas de doute, faire un appel de service.

---

## La température est trop tiède

---

- **Les ouvertures d'aération sont-elles bloquées dans une section ou l'autre?** Ceci empêche l'air froid de circuler entre les compartiments. Enlever tous les objets placés face aux ouvertures d'aération. Voir "Pour s'assurer d'une circulation d'air appropriée" pour l'emplacement des ouvertures d'aération.
- **La ou les portes sont-elles ouvertes souvent?** Prévoir que le réfrigérateur deviendra tiède dans ce cas. Pour garder le réfrigérateur froid, essayer de sortir tout ce dont vous avez besoin du réfrigérateur à la fois, garder les aliments bien organisés et fermer la porte dès que les aliments sont retirés.
- **Vient-on d'ajouter une grande quantité d'aliments dans le réfrigérateur ou dans le congélateur?** L'addition d'une grande quantité d'aliments réchauffe le réfrigérateur. Plusieurs heures peuvent être nécessaires pour que le réfrigérateur revienne à la température normale.
- **Les réglages sont-ils faits correctement pour les conditions ambiantes?** Voir "Utilisation des commandes".
- **Le réfrigérateur ne refroidit pas?** Pour les modèles avec commandes numériques, tourner l'appareil à OFF ensuite à ON de nouveau pour la remise en marche. Voir "Utilisation des commandes". Si cette action ne corrige pas le problème, faire un appel de service.

## Il y a une accumulation d'humidité à l'intérieur

- **Les ouvertures de circulation d'air sont-elles obstruées dans le réfrigérateur?** Enlever tous les objets placés face aux ouvertures d'aération. Voir "Pour s'assurer d'une circulation d'air appropriée" pour l'emplacement des ouvertures d'aération.
- **La ou les portes sont-elles ouvertes souvent?** Pour éviter l'accumulation d'humidité, essayer de sortir tout ce dont vous avez besoin du réfrigérateur à la fois, en gardant les aliments organisés et fermer la porte dès que possible.
- **La pièce est-elle humide?** Il est normal que l'humidité s'accumule à l'intérieur du réfrigérateur lorsque l'air de l'extérieur est humide.
- **Les aliments sont-ils bien emballés?** Vérifier que tous les aliments sont bien emballés. Essayer les contenants humides d'aliments avant de les placer au réfrigérateur.
- **Les réglages sont-ils faits correctement pour les conditions ambiantes?** Voir "Utilisation des commandes".
- **Un programme autodégivreur vient-il de se terminer?** Il est normal que des gouttelettes se forment après que le réfrigérateur se dégivre automatiquement.

## Les portes ne se ferment pas complètement

- **Les emballages d'aliments empêchent-ils la porte de fermer?** Réorganiser les contenants de sorte qu'ils soient plus rapprochés et prennent moins d'espace.
- **Le bac à glaçons ou le seau à glaçons est-il en bonne position?** Pousser le bac à glaçons jusqu'au fond. Si le bac ne va pas jusqu'au fond, il n'est peut-être pas droit. Le retirer et essayer de nouveau. Voir "Machine à glaçons et bac d'entreposage".
- **Les plats, tablettes, bacs ou paniers sont-ils en bonne position?** Placer le couvercle du bac à légumes et tous les plats, tablettes, bacs et paniers à la position correcte. Voir "Bac à légumes et couvercles".
- **Le réfrigérateur branle-t-il ou semble-t-il instable?** Nivelier le réfrigérateur. Voir "Ajustement des portes" ou "Nivellement du réfrigérateur" dans les Instructions d'installation.

## Les portes sont difficiles à ouvrir

### **AVERTISSEMENT**



#### Risque d'explosion

Utiliser un produit de nettoyage ininflammable.

Le non-respect de cette instruction peut causer un décès, une explosion ou un incendie.

- **Les joints sont-ils sales ou collants?** Nettoyer les joints d'étanchéité conformément aux directives dans "Nettoyage".

## ASSISTANCE OU SERVICE

Avant de demander une assistance ou un service, veuillez vérifier la section "Dépannage". Cette vérification peut vous faire économiser le coût d'une visite de réparation. Si vous avez encore besoin d'aide, suivre les instructions ci-dessous.

Lors d'un appel, veuillez connaître la date d'achat et les numéros au complet de modèle et de série de votre appareil. Ces renseignements nous aideront à mieux répondre à votre demande.

### Si vous avez besoin de pièces de rechange

Si vous avez besoin de commander des pièces de rechange, nous vous recommandons d'utiliser seulement des pièces spécifiées par l'usine. Les pièces spécifiées par l'usine fonctionneront bien parce qu'elles sont fabriquées selon les mêmes spécifications précises utilisées pour construire chaque nouvel appareil KITCHENAID®.

Pour localiser des pièces spécifiées par l'usine dans votre région, nous appelons ou contacter le centre de service désigné le plus proche.

Téléphoner sans frais au Centre d'interaction avec la clientèle de KitchenAid Canada au : **1-800-807-6777**.

### Nos consultants fournissent de l'assistance pour :

- Caractéristiques et spécifications de notre gamme complète d'appareils électroménagers.
- Consignes d'utilisation et d'entretien.
- Vente d'accessoires et de pièces de rechange.
- Les références aux concessionnaires, compagnies de service de réparation et distributeurs de pièces de rechange locaux. Les techniciens de service désignés par KitchenAid Canada sont formés pour remplir la garantie des produits et fournir un service après la garantie, partout au Canada.

### Pour plus d'assistance

Si vous avez besoin de plus d'assistance, vous pouvez écrire à KitchenAid Canada en soumettant toute question ou problème à :

Centre d'interaction avec la clientèle  
KitchenAid Canada  
1901 Minnesota Court  
Mississauga, Ontario L5N 3A7

Dans votre correspondance, veuillez indiquer un numéro de téléphone où on peut vous joindre dans la journée.

### Accessoires

Pour commander des accessoires, composer le **1-800-442-9991** et demander le numéro de pièce approprié ci-dessous ou contacter votre marchand autorisé KitchenAid®. Au Canada, composer le **1-800-807-6777**.

### Nettoyant et poli pour acier inoxydable

Commander la pièce n° 4396920

### Filtre à eau de remplacement :

Commander la pièce n° 4396841 (T2RFWG2)

Au Canada, Commander la pièce n° 4396841B (T2RFWG2)

# FEUILLES DE DONNÉES SUR LE PRODUIT

## Système de filtration d'eau de la grille de la base Modèle T2WG2L/T2RFGW2 Capacité 200 gallons (758 litres) Modèle T2WG2/T2RFGW2 Capacité 200 gallons (758 litres)



Produit testé et certifié par NSF International en vertu de la norme NSF/ANSI 42 (réduction du goût et de l'odeur du chlore, et particules de classe II\*) et en vertu de la norme NSF/ANSI 53 (réduction de mercure, benzène, toxaphène, O-dichlorobenzène et carbofurane).

Ce produit a été testé selon les normes 42 et 53 NSF/ANSI pour la réduction des substances énumérées ci-dessous. La concentration des substances indiquées dans l'eau entrant dans le système a été réduite à une concentration moindre ou égale à la limite permise pour l'eau qui quitte le système, tel que spécifié dans les normes 42 et 53 NSF/ANSI.

Réd. de substances Effets esthétiques	Critères de réduction NFS	Affluent moyen	Concentration dans l'eau à traiter	Effluent maximal	Effluent moyen	% de réd. minimale	% de réd. moyenne
Chlore goût/odeur Particules (classe II*)	réduction de 50 % réduction de 85 %	2,0182 mg/L 1333333 #/mL	2,0 mg/L ± 10 % Au moins 10 000 particules/mL	0,06 mg/L 6600 #/mL**	0,0536 mg/L 2325 #/mL	97,03 99,51	97,34 99,83
Réduction des contaminants	Critères de réduction NFS	Affluent moyen	Concentration dans l'eau à traiter	Effluent maximal	Effluent moyen	% de réd. minimale	% de réd. moyenne
Plomb : à pH 6,5*** Plomb : à pH 8,5***	0,010 mg/L 0,010 mg/L	0,1533 mg/L 0,1400 mg/L	0,15 mg/L ± 10 % 0,15 mg/L ± 10 %	0,0005 mg/L 0,0007 mg/L	0,0005 mg/L 0,0006 mg/L	99,67 99,50	99,67 99,57
Mercure : à pH 6,5 Mercure : à pH 8,5	0,002 mg/L 0,002 mg/L	0,0058 mg/L 0,0059 mg/L	0,006 mg/L ± 10 % 0,006 mg/L ± 10 %	0,0002 mg/L 0,0005 mg/L	0,0002 mg/L 0,0003 mg/L	96,54 91,57	96,54 94,92
Benzène	0,005 mg/L	0,0154 mg/L	0,015 mg/L ± 10 %	0,0012 mg/L	0,0006 mg/L	92,22	96,34
O-Dichlorobenzène	0,6 mg/L	1,7571 mg/L	1,8 mg/L ± 10 %	0,0250 mg/L	0,0066 mg/L	98,58	99,63
Toxaphène	0,003 mg/L	0,015 mg/L	0,015 mg/L ± 10 %	0,001 mg/L	0,001 mg/L	93,33	93,33
Carbofurane	0,04 mg/L	0,0819 mg/L	0,08 mg/L ± 10 %	0,0400 mg/L	0,0213 mg/L	51,13	74,00

Paramètres de test : pH = 7,5 ± 0,5 à moins d'indications contraires. Débit = 0,85 gpm (3,2 Lpm). Pression = 60 lb/po<sup>2</sup> (413,7 kPa). Temp. = 68°F à 71,6°F (20°C à 22°C).

- Il est essentiel que les exigences de fonctionnement, d'entretien et de remplacement de filtre soient respectées pour que ce produit donne le rendement annoncé.

- Utiliser la cartouche de remplacement T2RFGW2, pièce n° 4396841. Au Canada, utiliser la cartouche de rechange T2RFGW2, pièce n° 4396841B. Prix au détail suggéré en 2006 de 39,99 \$US/49,99 \$CAN. Les prix sont sujets à modification sans préavis.

**Modèle T2WG2L : Style 1** – Appuyer sur FILTER (filtre) pour vérifier l'état du filtre à eau. Lorsque le témoin lumineux du filtre est jaune, commander un nouveau filtre. Si le témoin lumineux du filtre est rouge, il est recommandé de remplacer le filtre.

**Style 2** – Lorsque le témoin du filtre indique 10 %, commander un nouveau filtre. Lorsque le témoin indique 0 %, il est recommandé de remplacer le filtre.

**Modèle T2WG2** : Changer la cartouche du filtre à eau tous les 6 mois en fonction de l'utilisation. Si le débit d'eau au distributeur ou à la machine à glaçons diminue de façon marquée avant que 6 mois ne se soient écoulés, remplacer la cartouche du filtre à eau plus souvent.

- Ces contaminants ne sont pas nécessairement présents dans votre approvisionnement d'eau. Même si le test a été effectué dans des conditions de laboratoires standard, le rendement réel peut varier.

- Le produit doit être utilisé pour l'eau froide seulement.
- Ne pas utiliser pour le filtrage d'une eau microbiologiquement polluée ou de qualité inconnue en l'absence d'un dispositif de désinfection adéquat avant ou après le système.
- Consulter la section "Assistance ou service" pour obtenir le nom, l'adresse et le numéro de téléphone du fabricant.
- Consulter la section "Garantie" pour voir la garantie limitée du fabricant.

### Directives d'application/Paramètres d'approvisionnement en eau

Source d'eau	Collectivité ou puits
Pression de l'eau	30 - 120 lb/po <sup>2</sup> (207 - 827 kPa)
Température de l'eau	33° - 100°F (0,6° - 37,8°C)
Débit nominal	0,85 gpm (3,2 L/min) à 60 lb/po <sup>2</sup>

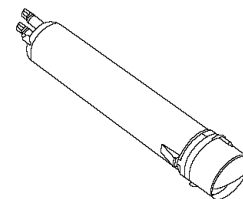

\*Classe II - taille des particules : 1 um à <5 um

\*\*Exigence de test : au moins 100 000 particules/mL (poussière de test fine AC).

\*\*\*Conforme aux exigences de réduction du plomb de la norme NSF/ANSI 53 (testé par Pace Analytical Services, Inc.)

® NSF est une marque déposée de NSF International.

## Système de filtration d'eau de la grille de la base

### Modèle T1WG2L/T2RFGW2 Capacité 200 gallons (758 litres)

### Modèle T1WG2/T2RFGW2 Capacité 200 gallons (758 litres)



Produit testé et certifié par NSF International en vertu de la norme NSF/ANSI 42 (réduction du goût et de l'odeur du chlore, et particules de classe II\*) et en vertu de la norme NSF/ANSI 53 (réduction de mercure, benzène, toxaphène, O-dichlorobenzène et carbofurane).

Ce produit a été testé selon les normes 42 et 53 NSF/ANSI pour la réduction des substances énumérées ci-dessous. La concentration des substances indiquées dans l'eau entrant dans le système a été réduite à une concentration moindre ou égale à la limite permmissible pour l'eau qui quitte le système, tel que spécifié dans les normes 42 et 53 NSF/ANSI.

Réd. de substances Effets esthétiques	Critères de réduction NFS	Affluent moyen	Concentration dans l'eau à traiter	Effluent maximal	Effluent moyen	% de réd. minimale	% de réd. moyenne
Chlore goût/odeur Particules (classe II*)	réduction de 50 % réduction de 85 %	2,0182 mg/L 1333333 #/mL	2,0 mg/L ± 10 % Au moins 10 000 particules/mL	0,06 mg/L 6600 #/mL**	0,0536 mg/L 2325 #/mL	97,03 99,51	97,34 99,83
Réduction des contaminants	Critères de réduction NFS	Affluent moyen	Concentration dans l'eau à traiter	Effluent maximal	Effluent moyen	% de réd. minimale	% de réd. moyenne
Plomb : à pH 6,5*** Plomb : à pH 8,5***	0,010 mg/L 0,010 mg/L	0,1533 mg/L 0,1400 mg/L	0,15 mg/L ± 10 % 0,15 mg/L ± 10 %	0,0005 mg/L 0,0007 mg/L	0,0005 mg/L 0,0006 mg/L	99,67 99,50	99,67 99,57
Mercure : à pH 6,5 Mercure : à pH 8,5	0,002 mg/L 0,002 mg/L	0,0058 mg/L 0,0059 mg/L	0,006 mg/L ± 10 % 0,006 mg/L ± 10 %	0,0002 mg/L 0,0005 mg/L	0,0002 mg/L 0,0003 mg/L	96,54 91,57	96,54 94,92
Benzène	0,005 mg/L	0,0154 mg/L	0,015 mg/L ± 10 %	0,0012 mg/L	0,0006 mg/L	92,22	96,34
O-Dichlorobenzène	0,6 mg/L	1,7571 mg/L	1,8 mg/L ± 10 %	0,0250 mg/L	0,0066 mg/L	98,58	99,63
Toxaphène	0,003 mg/L	0,015 mg/L	0,015 mg/L ± 10 %	0,001 mg/L	0,001 mg/L	93,33	93,33
Carbofurane	0,04 mg/L	0,0819 mg/L	0,08 mg/L ± 10 %	0,0400 mg/L	0,0213 mg/L	51,13	74,00

Paramètres de test : pH = 7,5 ± 0,5 à moins d'indications contraires. Débit = 0,5 gpm (1,9 Lpm). Pression = 60 lb/po<sup>2</sup> (413,7 kPa). Temp. = 68°F à 71,6°F (20°C à 22°C).

- Il est essentiel que les exigences de fonctionnement, d'entretien et de remplacement de filtre soient respectées pour que ce produit donne le rendement annoncé.
- Utiliser la cartouche de rechange T2RFGW2, pièce n° 4396841. Au Canada, utiliser la cartouche de rechange T2RFGW2, pièce n° 4396841B. Prix suggéré au détail en 2006 de 39,99 \$US/49,99 \$CAN. Les prix sont sujets à modification sans préavis.

**Modèle T1WG2L : Style 1** – Appuyer sur FILTER (filtre) pour vérifier l'état du filtre à eau. Lorsque le témoin lumineux du filtre est jaune, commander un nouveau filtre. Si le témoin lumineux du filtre est rouge, il est recommandé de remplacer le filtre.

**Style 2** – Lorsque le témoin du filtre indique 10 %, commander un nouveau filtre. Lorsque le témoin indique 0 %, il est recommandé de remplacer le filtre.

**Modèle T1WG2** : Changer la cartouche du filtre à eau tous les 6 mois en fonction de l'utilisation. Si le débit d'eau au distributeur ou à la machine à glaçons diminue de façon marquée avant que 6 mois ne se soient écoulés, remplacer la cartouche du filtre à eau plus souvent.

- Ces contaminants ne sont pas nécessairement présents dans votre approvisionnement d'eau. Même si le test a été effectué dans des conditions de laboratoires standard, le rendement réel peut varier.

- Le produit doit être utilisé pour l'eau froide seulement.
- Ne pas utiliser pour le filtrage d'une eau microbiologiquement polluée ou de qualité inconnue en l'absence d'un dispositif de désinfection adéquat avant ou après le système.
- Consulter la section "Assistance ou service" pour obtenir le nom, l'adresse et le numéro de téléphone du fabricant.
- Consulter la section "Garantie" pour la garantie limitée du fabricant.

#### Directives d'application/Paramètres d'approvisionnement en eau

Source d'eau	Collectivité ou puits
Pression de l'eau	30 - 120 lb/po <sup>2</sup> (207 - 827 kPa)
Température de l'eau	33° - 100°F (0,6° - 37,8°C)
Débit nominal	0,5 gpm (1,9 L/min) à 60 lb/po <sup>2</sup>

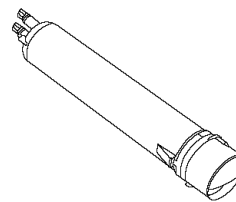

\*Classe II - taille des particules : 1 um à <5 um

\*\*Exigence de test : au moins 100 000 particules/mL (poussière de test fine AC).

\*\*\*Conforme aux exigences de réduction du plomb de la norme NSF/ANSI 53 (testé par Pace Analytical Services, Inc.)

® NSF est une marque déposée de NSF International.

# GARANTIE DU RÉFRIGÉRATEUR KITCHENAID®

## GARANTIE LIMITÉE DE DEUX ANS

Pendant deux ans à compter de la date d'achat, lorsque ce gros appareil ménager est utilisé et entretenu conformément aux instructions jointes à ou fournies avec le produit, KitchenAid ou KitchenAid Canada (ci-après désignées "KitchenAid") paiera pour les pièces spécifiées par l'usine et la main-d'œuvre pour corriger les vices de matériaux ou de fabrication. Le service doit être fourni par une compagnie de service désignée par KitchenAid.

Sur les modèles avec un filtre à eau : garantie limitée de 30 jours sur le filtre à eau. Pendant 30 jours à compter de la date d'achat, lorsque ce filtre est utilisé et entretenu conformément aux instructions jointes à ou fournies avec le produit, KitchenAid paiera pour les pièces de rechange pour corriger les vices de matériaux ou de fabrication.

## GARANTIE LIMITÉE DE LA TROISIÈME À LA SIXIÈME ANNÉE INCLUSIVEMENT SUR LES PIÈCES DU SYSTÈME DE RÉFRIGÉRATION SCÉLLÉ (VOIR LISTE)

De la troisième à la sixième année inclusivement à compter de la date d'achat, lorsque ce gros appareil ménager est utilisé et entretenu conformément aux instructions jointes à ou fournies avec le produit, KitchenAid paiera pour les pièces spécifiées par l'usine et la main-d'œuvre pour corriger les vices de matériaux ou de fabrication sur le système de réfrigération scellé. Il s'agit des pièces suivantes : compresseur, évaporateur, condenseur, séchoir et conduits de connexion. Le service doit être fourni par une compagnie de service désignée par KitchenAid.

## GARANTIE LIMITÉE DE LA SEPTIÈME À LA DOUZIÈME ANNÉE INCLUSIVEMENT SUR LE SYSTÈME DE RÉFRIGÉRATION SCÉLLÉ

De la septième à la douzième année inclusivement à compter de la date d'achat, lorsque ce gros appareil ménager est utilisé et entretenu conformément aux instructions jointes à ou fournies avec le produit, KitchenAid remplacera tous les balconnets de porte en cas de vices de matériaux ou de fabrication. Il s'agit des pièces suivantes : compresseur, évaporateur, condenseur, séchoir et conduits de connexion.

## GARANTIE LIMITÉE À VIE SUR LES BALCONNETS DE PORTE

Pour la durée de vie du produit, lorsque ce gros appareil ménager est utilisé et entretenu conformément aux instructions jointes à ou fournies avec le produit, KitchenAid remplacera tous les balconnets de porte en cas de vices de matériaux ou de fabrication. Non disponible sur les tiroirs réfrigérés.

## KITCHENAID NE PRENDRA PAS EN CHARGE

1. Les visites de service pour rectifier l'installation du gros appareil ménager, montrer à l'utilisateur comment utiliser l'appareil, remplacer ou réparer des fusibles ou rectifier le câblage ou la plomberie du domicile.
2. Les visites de service pour réparer ou remplacer les ampoules électriques de l'appareil, les filtres à air ou les filtres à eau. Ces pièces consommables ne sont pas couvertes par la garantie.
3. Les réparations lorsque le gros appareil ménager est utilisé à des fins autres que l'usage unifamilial normal.
4. Les dommages imputables à : accident, modification, usage impropre ou abusif, incendie, inondation, actes de Dieu, installation fautive ou installation non conforme aux codes d'électricité ou de plomberie, ou l'utilisation de produits non approuvés par KitchenAid.
5. Toute perte d'aliments due à une défaillance du réfrigérateur ou du congélateur.
6. Le coût des pièces de rechange et de la main-d'œuvre pour les appareils utilisés hors des États-Unis ou du Canada.
7. Le ramassage et la livraison. Ce gros appareil ménager est conçu pour être réparé à domicile.
8. Les réparations aux pièces ou systèmes résultant d'une modification non autorisée faite à l'appareil.
9. Les frais de voyage ou de transport pour le service d'un produit dans les régions éloignées.
10. La dépose et la réinstallation de votre appareil si celui-ci est installé dans un endroit inaccessible ou n'est pas installé conformément aux instructions d'installation fournies.

## CLAUSE D'EXONÉRATION DE RESPONSABILITÉ AU TITRE DES GARANTIES IMPLICITES; LIMITATION DES RECOURS

LE SEUL ET EXCLUSIF RECOURS DU CLIENT DANS LE CADRE DE LA PRÉSENTE GARANTIE LIMITÉE CONSISTE EN LA RÉPARATION PRÉVUE CI-DESSUS. LES GARANTIES IMPLICITES, Y COMPRIS LES GARANTIES APPLICABLES DE QUALITÉ MARCHANDE ET D'APTITUDE À UN USAGE PARTICULIER, SONT LIMITÉES À UN AN OU À LA PLUS COURTE PÉRIODE AUTORISÉE PAR LA LOI. KITCHENAID N'ASSUME AUCUNE RESPONSABILITÉ POUR LES DOMMAGES FORTUITS OU INDIRECTS. CERTAINES JURIDICTIONS NE PERMETTENT PAS L'EXCLUSION OU LA LIMITATION DES DOMMAGES FORTUITS OU INDIRECTS, OU LES LIMITATIONS DE LA DURÉE DES GARANTIES IMPLICITES DE QUALITÉ MARCHANDE OU D'APTITUDE À UN USAGE PARTICULIER, DE SORTE QUE CES EXCLUSIONS OU LIMITATIONS PEUVENT NE PAS S'APPLIQUER DANS VOTRE CAS. CETTE GARANTIE VOUS CONFÈRE DES DROITS JURIDIQUES SPÉCIFIQUES ET VOUS POUVEZ ÉGALEMENT JOUIR D'AUTRES DROITS QUI PEUVENT VARIER D'UNE JURIDICTION À UNE AUTRE.

À l'extérieur du Canada et des 50 États des États-Unis, cette garantie ne s'applique pas. Contacter votre marchand KitchenAid autorisé pour déterminer si une autre garantie s'applique.

Si vous avez besoin de service, voir d'abord la section "Dépannage" du Guide d'utilisation et d'entretien. Après avoir vérifié la section "Dépannage", de l'aide supplémentaire peut être trouvée en vérifiant la section "Assistance ou service" ou en appelant KitchenAid. Aux É.-U., composer le **1-800-422-1230**. Au Canada, composer le **1-800-807-6777**.

9/05

**Conservez ce manuel et votre reçu de vente ensemble pour référence ultérieure. Pour le service sous garantie, vous devez présenter un document prouvant la date d'achat ou d'installation.**

Inscrivez les renseignements suivants au sujet de votre gros appareil ménager pour mieux vous aider à obtenir assistance ou service en cas de besoin. Vous devrez connaître le numéro de modèle et le numéro de série au complet. Vous trouverez ces renseignements sur la plaque signalétique située sur le produit.

Nom du marchand \_\_\_\_\_

Adresse \_\_\_\_\_

Numéro de téléphone \_\_\_\_\_

Numéro de modèle \_\_\_\_\_

Numéro de série \_\_\_\_\_

Date d'achat \_\_\_\_\_

2320682A

© 2006. All rights reserved.  
Todos los derechos reservados.  
Tous droits réservés.

® Registered Trademark/TM Trademark of KitchenAid, U.S.A., KitchenAid Canada licensee in Canada  
® Marca registrada/TM Marca de comercio de KitchenAid, U.S.A., usada en Canadá bajo licencia de KitchenAid Canada  
® Marque déposée/TM Marque de commerce de KitchenAid, U.S.A., Emploi licencié par KitchenAid Canada au Canada

11/06  
Printed in U.S.A.  
Impreso en EE. UU.  
Imprimé aux É.-U.