

This Owner's Manual is provided and hosted by [Appliance Factory Parts](http://ApplianceFactoryParts.com).

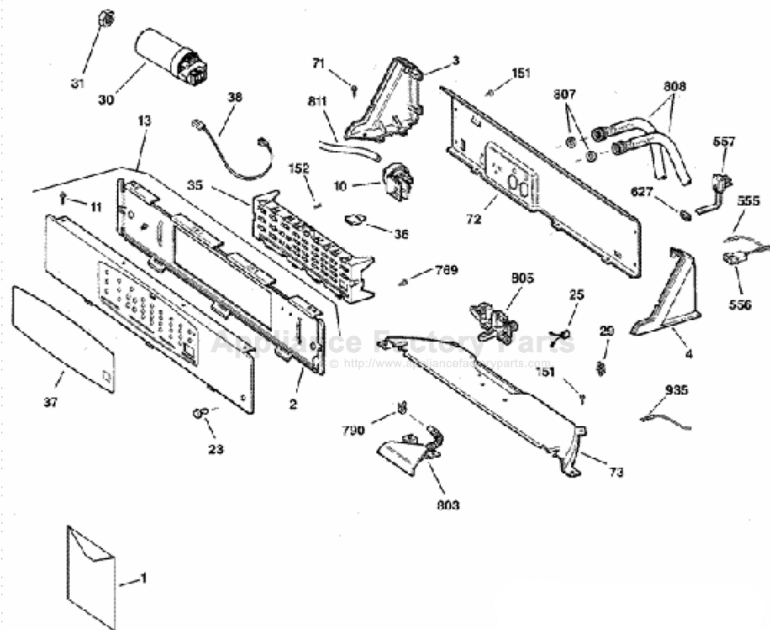

# GE WHSB9000B0WW Owner's Manual

[Shop genuine replacement parts for GE  
WHSB9000B0WW](#)



[Find Your GE Washer Parts - Select From 4591 Models](#)

----- Manual continues below -----



# Profile Washers

*Safety Instructions* ..... 2, 3

***Operating Instructions***

Clothes Care Cycles ..... 8, 9

Controls ..... 4, 6

Controls Features ..... 10

Cycle Options ..... 11

Loading and Using  
the Washer ..... 13, 14

One Touch Cycles ..... 4-7

Other Features ..... 11

Washer Features ..... 8-12

***Troubleshooting Tips*** ..... 15-18

***Consumer Support***

Consumer Support ..... 20

Warranty ..... 19

**Owner's Manual**

WHSB8000

WHSB9000



As an ENERGY STAR® partner, GE has determined that this product meets the ENERGY STAR® guidelines for energy efficiency.

**Write the model and serial numbers here:**

**Model #** \_\_\_\_\_

**Serial #** \_\_\_\_\_

You can find them in the upper right corner on the back of your washer.



# IMPORTANT SAFETY INFORMATION. READ ALL INSTRUCTIONS BEFORE USING.

**⚠ WARNING!** For your safety, the information in this manual must be followed to minimize the risk of fire or explosion, electric shock, or to prevent property damage, personal injury, or loss of life.



## WATER HEATER SAFETY

Under certain conditions hydrogen gas may be produced in a water heater that has not been used for two weeks or more. Hydrogen gas can be explosive under these circumstances.

If the hot water has not been used for two weeks or more, prevent the possibility of damage or injury by turning on all hot water faucets and allowing them to run for several minutes. Do this before using any electrical appliance which is connected to the hot water system. This simple procedure will allow any built-up hydrogen gas to escape. Since the gas is flammable, do not smoke or use an open flame or appliance during this process.



## PROPER INSTALLATION

This washer must be properly installed and located in accordance with the Installation Instructions before it is used. If you did not receive an Installation Instructions sheet, you can receive one by visiting [www.GEAppliances.com](http://www.GEAppliances.com), or by calling **800.GE.CARES** (800.432.2737) in the United States. In Canada, call 1.800.361.3400.

- Install or store where it will not be exposed to temperatures below freezing or exposed to the weather.
- Remove the colored protective film from the control panel.
- Properly ground washer to conform with all governing codes and ordinances. Follow details in Installation Instructions.



## YOUR LAUNDRY AREA

- Keep the area underneath and around your appliances free of combustible materials such as lint, paper, rags, chemicals, etc.
- Close supervision is necessary if this appliance is used by or near children. Do not allow children to play on, with or inside this or any other appliance.

**▲ WARNING!** For your safety, the information in this manual must be followed to minimize the risk of fire or explosion, electric shock, or to prevent property damage, personal injury, or loss of life.



## WHEN USING THE WASHER

Use this appliance only for its intended purpose as described in this Owner's Manual.

- Never reach into washer while it is moving. Wait until the machine has completely stopped before opening the lid.
- Do not mix chlorine bleach with ammonia or acids such as vinegar and/or rust remover. Mixing different chemicals can produce a toxic gas which may cause death.
- Do not wash or dry articles that have been cleaned in, washed in, soaked in, or spotted with combustible or explosive substances (such as wax, oil, paint, gasoline, degreasers, dry-cleaning solvents, kerosene, etc.) which may ignite or explode. Do not add these substances to the wash water. Do not use or place these substances around your washer or dryer during operation.
- The laundry process can reduce the flame retardancy of fabrics. To avoid such a result, carefully follow the garment manufacturer's wash and care instructions.
- To minimize the possibility of electric shock, unplug this appliance from the power supply or disconnect the washer at the household distribution panel by removing the fuse or switching off the circuit breaker before attempting any maintenance or cleaning. **NOTE:** Pressing START or STOP does **NOT** disconnect the appliance from the power supply.
- Never attempt to operate this appliance if it is damaged, malfunctioning, partially disassembled, or has missing or broken parts, including a damaged cord or plug.



## WHEN NOT IN USE

- Turn off water faucets to relieve pressure on hoses and valves and to minimize leakage if a break or rupture should occur. Check the condition of the fill hoses; they should be replaced every 5 years.
- Before discarding a washer, or removing it from service, remove the washer lid to prevent children from hiding inside.
- Do not attempt to repair or replace any part of this appliance unless specifically recommended in this Owner's Manual, or in published user-repair instructions that you understand and have the skills to carry out.
- Do not tamper with controls.



**READ AND FOLLOW THIS SAFETY INFORMATION CAREFULLY.  
SAVE THESE INSTRUCTIONS**

# Easy ONE TOUCH Cycles.

Your new washer offers the convenience of starting your wash loads with our easy **ONE TOUCH** cycles. Make one simple selection, and your **LOAD SIZE**, **SOIL LEVEL**, **WASH/RINSE TEMPERATURE** and **WASH/SPIN SPEED** are automatically set. Then all you have to do is press **START**.

## ONE TOUCH Quick Start Guide

1. Add detergent
  - Add diluted fabric softener (on models with a fabric softener dispenser)
2. Add clothes
3. Select wash cycle
  - Check load size setting
4. Close lid
  - Push **START**

## Washer control panel for Model WHSB8000.

You can locate your model number behind the top edge of the control panel.

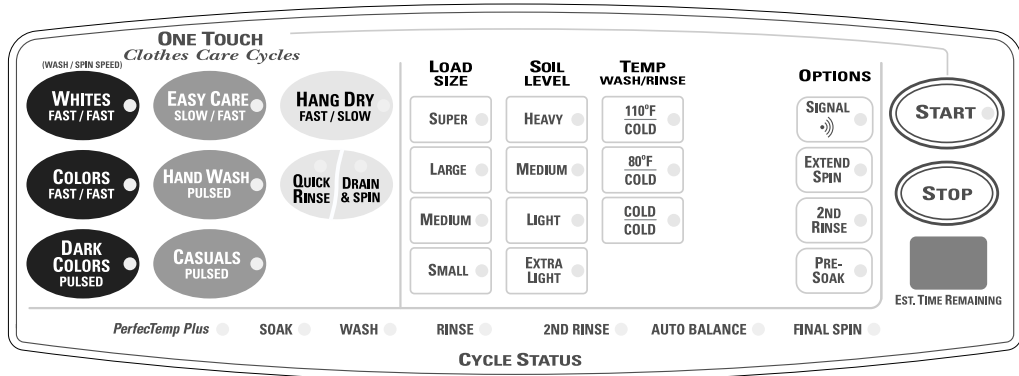

**PRESS... AUTOMATICALLY SELECTS... THEN PRESS...**



LOAD SIZE	SOIL LEVEL	TEMP WASH/RINSE
LARGE ●	MEDIUM ●	110°F COLD ●



For heavy to lightly soiled cottons, household linens, work and play clothes.



LARGE ●	MEDIUM ●	80°F COLD ●
---------	----------	-------------



For heavy to lightly soiled cottons, household linens, work and play clothes.



LARGE ●	MEDIUM ●	COLD COLD ●
---------	----------	-------------



For non-colorfast cottons and blends, and items that are labeled cold wash by the fabric manufacturer.



MEDIUM ●	MEDIUM ●	80°F COLD ●
----------	----------	-------------



For knits, wrinkle-free and permanent press items.



SMALL ●	LIGHT ●	COLD COLD ●
---------	---------	-------------



For lingerie and items labeled hand-washable with light soils. Provides periods of agitation and soak during wash and rinse.



LARGE ●	MEDIUM ●	80°F COLD ●
---------	----------	-------------



For wrinkle-free and permanent press items and knits. Provides agitate/pause cycles to clean your heavily soiled items.

**Changing the automatic settings.**

You can change any of the automatic settings simply by pressing the desired pads.

# Easy ONE TOUCH Cycles.

Your new washer offers the convenience of starting your wash loads with our easy **ONE TOUCH** cycles. Make one simple selection, and your **LOAD SIZE**, **SOIL LEVEL**, **WASH/RINSE TEMPERATURE**, **WASH SPEED** and **SPIN SPEED** are automatically set. Then all you have to do is press **START**.

## ONE TOUCH Quick Start Guide

- Add detergent
  - Add diluted fabric softener (on models with a fabric softener dispenser)
- Add clothes
- Select wash cycle
  - Check load size setting
- Close lid
  - Push **START**

## Washer control panel for Model WHSB9000.

You can locate your model number behind the top edge of the control panel.

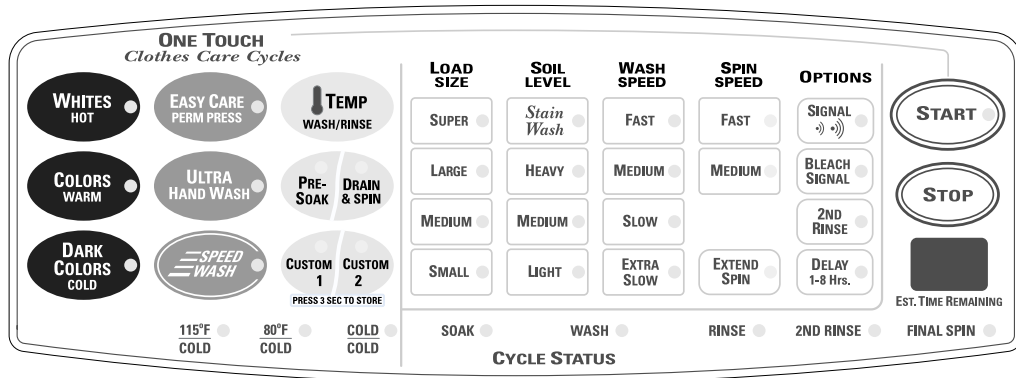

This washer uses an advanced variable speed motor to provide you with superior clothes care and wash cycle flexibility. The use of this motor allows your washer to agitate more slowly than a conventional washer, and to spin at speeds that more closely meet the needs of your clothing.

Some wash cycles are pulsed, and will agitate and soak to provide you with better cleaning and less wear on your clothing. Some spin cycles will start slowly and then accelerate, allowing more water to be removed from the clothes with less wrinkling. These functions are a normal part of your new washer, and help to provide you with the most versatile washer ever made by GE.

## PRESS...

## AUTOMATICALLY SELECTS...

## THEN PRESS...



LOAD SIZE	SOIL LEVEL	WASH SPEED	SPIN SPEED	TEMP WASH/RINSE
LARGE ●	MEDIUM ●	FAST ●	FAST ●	115°F ● COLD



For heavy to lightly soiled cottons, household linens, work and play clothes.



LARGE ●	MEDIUM ●	FAST ●	FAST ●	80°F ● COLD
---------	----------	--------	--------	----------------



For heavy to lightly soiled cottons, household linens, work and play clothes.



LARGE ●	MEDIUM ●	MEDIUM ●	FAST ●	COLD ● COLD
---------	----------	----------	--------	----------------



For non-colorfast cottons and blends, and items that are labeled cold wash by the fabric manufacturer.



LARGE ●	MEDIUM ●	MEDIUM ●	FAST ●	80°F ● COLD
---------	----------	----------	--------	----------------



For knits, wrinkle-free and permanent press items.



SMALL ●	LIGHT ●	EXTRA SLOW ●	MEDIUM ●	COLD ● COLD
---------	---------	--------------	----------	----------------



For lingerie and items labeled hand-washable with light soils. Provides periods of agitation and soak during wash and rinse.



SMALL ●	LIGHT ●	FAST ●	FAST ●	80°F ● COLD
---------	---------	--------	--------	----------------



For lightly soiled items that are needed in a hurry. Cycle time is approximately 15 minutes, depending on your household water pressure.

## Changing the automatic settings.

You can change any of the automatic settings simply by pressing the desired pads. The wash/rinse temperature can be changed by pressing **TEMP WASH/RINSE**.

## About Clothes Care Cycles.

### SOIL LEVEL

Stain Wash

### **STAIN WASH** (on some models)

For heavily soiled or stained items. Adds an extra agitation and soak at the beginning of the wash cycle.

### PRE-SOAK



Appearance may vary.

### **PRESOAK**

#### **To presoak a load and go straight into a wash cycle:**

Select your wash cycle, press the **PRESOAK** pad, then press the **START** pad.

- Starts with three minutes of agitation, then 12 minutes of soaking, followed by the selected wash cycle.
- Uses the speed and water temperature of your selected wash cycle.

#### **To presoak a load without going straight into a wash cycle:**

Press the **PRESOAK** pad. The washer will fill. You may change the automatic settings if desired.

- Three minutes of agitation is followed by up to 24 hours of soaking.
- To soak less than 24 hours, press the **DRAIN & SPIN** pad or choose a wash cycle.

### QUICK RINSE

### **QUICK RINSE** (on some models)

Use this feature to quickly rinse chlorine, perspiration, stains, etc. out of clothes.

- The washer fills with water, agitates for three minutes, drains and spins. You may change the automatic settings if desired.

### HANG DRY FAST / SLOW

### **HANG DRY** (on some models)

If you air dry your clothes without the aid of a dryer, you may find that the slower final spin speed of the **Hang Dry** setting produces fewer wrinkles in your clothing. This may significantly reduce your ironing chore.



## **DRAIN & SPIN**

**DRAIN & SPIN** any cycle at any time.



## **CUSTOM 1 and CUSTOM 2 (on some models)**

Set up your favorite combination of settings and save them here for one-touch recall. These custom settings cannot be set while a cycle is in progress.

### **To store a custom combination of settings:**

1. Select a **ONE TOUCH** setting.
2. Change **LOAD SIZE, SOIL LEVEL, TEMPERATURE, WASH SPEED** or **SPIN SPEED** to fit your needs.
3. Select any **OPTIONS** you want.
4. Press and hold the **CUSTOM 1** or **CUSTOM 2** pad until the washer beeps to store your selection.

### **To recall your stored combination:**

Press the **CUSTOM 1** or **CUSTOM 2** pad, then press **START**.

**NOTE: DELAY 1-8 HRS.** cannot be used in **CUSTOM 1** and **CUSTOM 2** settings.

### **To reprogram the custom settings:**

**Repeat steps 1–4 above.**

## About controls features.



### START

- After you have selected a new cycle, press once to start the cycle.
- Press twice to select the last cycle used and start the washer.
- If the washer is running, press once to interrupt the cycle; press again to continue the cycle.



### STOP

This pad should **not** be used to interrupt or pause a cycle.

Pressing this pad will cancel the current settings and the settings will be lost.



### Estimated Time Remaining

- Displays the approximate time remaining until the end of the cycle.
- If the estimated time remaining is more than 60 minutes, “1H” will flash in the display, followed by the additional remaining minutes. When the time remaining is less than 60 minutes, the timer will count down.
- Cycle time is affected by how long it takes the washer to fill. This depends on the water pressure in your home. The “smart” timer “learns” the amount of time it takes to fill your washer and adjusts the total time accordingly.

**NOTE:** If **PRESOAK** is selected and a follow up wash cycle is not chosen, two dashes will come up in the display.

### Spot Spray

Provides a short spray of water to allow you to dampen clothing when you pretreat stains.

- 1 Open the washer lid.
- 2 Press the **SPOT SPRAY** button. (You will see a short stream of water.)
- 3 Dampen your soiled garment with the **SPOT SPRAY** option and rub your favorite pretreatment product into soiled area.

**NOTE:** The **SPOT SPRAY** option will not work if

- the washer lid is down
- the washer tub is filling
- the water has already reached the level you selected.



### BLEACH SIGNAL (on some models)

The Bleach Signal is a reminder signal that can be turned on to remind you to add bleach at the proper time in the wash cycle. Adding detergent and bleach at the same time reduces the effectiveness of both the enzymes in the detergent and the chlorine in the bleach. By adding bleach later in the wash cycle, you allow the detergent’s enzymes to remove dirt and stains first, and then provide a more effective dose of liquid bleach to whiten and sanitize your clothes.

## About cycle options.



Appearance may vary.

### **SIGNAL**

Alerts you when the cycle is complete.

On some models, press **SIGNAL** to turn the beeper on or off.

On some models, press **SIGNAL** to select low or high volume, or to turn the beeper off.



### **2ND RINSE**

Adds a second rinse to any cycle.



### **EXTEND SPIN**

Extends the last spin of a wash cycle. This will extract more water from your clothes. Clothes will be drier when you use this option.



### **DELAY 1-8 HOURS** (on some models)

Use to delay the start of your washer for 1 to 8 hours. First choose your wash cycle and any options. Then press this pad for the number of hours you want to delay the cycle. Press the **START** pad to start the countdown.

The countdown time will be shown in the **Est. Time Remaining** display.

## About other features.

### **Cycle Status Indicator Lights**

The cycle status indicator lights display what part of the cycle the washer is in.

SOAK ● WASH ● RINSE ● 2ND RINSE ● FINAL SPIN ●

### **PerfectTemp Plus**

#### **PerfectTemp Plus**

**PerfectTemp Plus** senses the incoming water temperature and adjusts the temperature of the fill water.

The lid must be closed for **PerfectTemp Plus** to work.

If your water is too cold, detergent will not dissolve effectively and clothes may not get clean. If the water is too hot, fabrics could be damaged.

**PerfectTemp Plus** adjusts these water temperature extremes for better washing performance.

You may hear the water valves turning off and on while the water temperature is being adjusted. This is normal.

Some models have an indicator light that tells you when **PerfectTemp Plus** is active.

### **AUTO BALANCE** ●

#### **Auto Balance** (on some models)

The **Auto Balance** feature senses the wash load distribution for an even spin. Models with **Auto Balance** have an indicator light that tells you when the feature is active.

## About washer features.

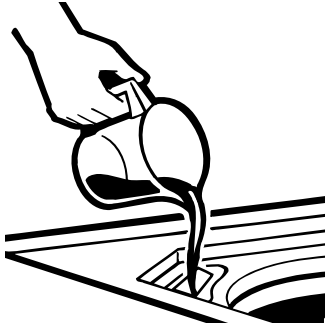

### Liquid Bleach Dispenser

The dispenser dilutes liquid chlorine bleach before it reaches into your wash load.

- 1 Check clothing care labels for special instructions.
- 2 Measure liquid bleach carefully, following instructions on the bottle.
  - Never pour undiluted liquid chlorine bleach directly onto clothes or into the wash basket.
  - Do not pour powdered bleach into bleach dispenser.
- 3 Before starting the washer, pour measured amount of bleach directly into bleach dispenser. Avoid splashing or over-filling dispenser. If you prefer to use powdered bleach, add it into the wash basket with your detergent.
  - Do not mix chlorine bleach with ammonia or acids such as vinegar and/or rust remover. Mixing can produce a toxic gas which may cause death.

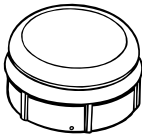

### The Agitator Cap or Fabric Softener Dispenser

The **agitator cap** fits into the top of the agitator. If it accidentally comes off, simply put it back on.

The **fabric softener dispenser** automatically releases liquid fabric softener at the proper time during the cycle.

**Do not stop the washer during the first spin. This will cause the dispenser to empty too soon.**

To use, follow these steps:

- 1 Make sure dispenser is securely attached to agitator.
- 2 Use only liquid fabric softener. Pour into dispenser, using amount recommended on package.

**Never pour fabric softener directly on clothes. It may stain them.**

- 3 Add water to dispenser until it reaches the maximum fill line.

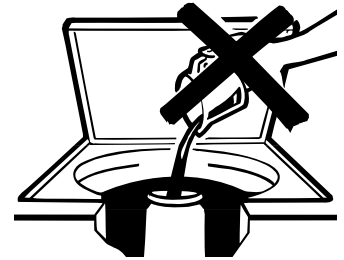

*Do not pour anything into the agitator if the agitator cap or dispenser is removed.*

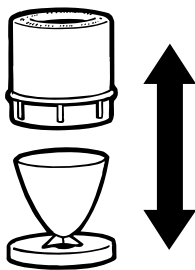

Separate for cleaning.

### Cleaning the Fabric Softener Dispenser

- 1 Remove the dispenser from the top of the agitator.
- 2 Separate the dispenser cup from the cover by grasping the top and pushing down on the inside of the cup with your fingers. Dispenser cup will pop free from the cover.
- 3 To clean the dispenser, soak both the dispenser cup and the dispenser cover in the following solution:
  - 1 US gallon (3.8 liters) warm water
  - 1/4 cup (60 ml) heavy duty liquid detergent
  - 1 cup (240 ml) bleach
- 4 If necessary, loosen build-up with a clean, soft cloth after soaking. Do not use a stiff brush; you may roughen the surface of the dispenser.
- 5 Rinse and reassemble dispenser. Place dispenser back on the agitator.

# Loading and using the washer.

Always follow fabric manufacturer's care label when laundering.

www.GEAppliances.com



## Sorting Wash Loads

Sort by color (whites, lights, colors), soil level, fabric type (sturdy cottons, easy care, delicates), and whether the fabric produces lint (terry cloth, chenille), or collects lint (velveteen, corduroy).

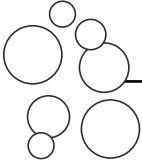

## Proper Use of Detergent

Using too much detergent is a common cause of laundry problems. Today's detergents are formulated to be effective without highly visible sudsing. Be sure to carefully read and follow manufacturer's recommendations for how much detergent to use in your wash.

You can use less detergent if you have soft water, a smaller load or a lightly soiled load.



## Loading the Washer

Load dry items loosely, no higher than the top row of holes in the washer basket. When loading wet items make sure you set the load/water level high enough to allow the items to move freely. Water level should just cover the clothes. To add items after washer has started, lift the lid and submerge additional items next to the agitator.

- Do not wrap long items like sheets or pants around the agitator.
- Do not wash fabrics containing flammable materials (waxes, cleaning fluids, etc.).
- Agitation will not start with the lid up.

**Loading and using the washer.** Always follow fabric manufacturer's care label when laundering.



**Care and Cleaning of the Washer**

**Wash Basket:** Leave the lid open after washing to allow moisture to evaporate. If you want to clean the basket, use a clean soft cloth dampened with liquid detergent, then rinse. (Do not use harsh or gritty cleaners.)

**Fill Hoses:** Hoses connecting washer to faucet should be replaced every 5 years.

**Lint Filter:** The lint filter is located under the agitator. It is self-cleaning and requires no maintenance.

**Exterior:** Immediately wipe off any spills. Wipe with damp cloth. Try not to hit surface with sharp objects.

**Moving and Storage:** Ask the service technician to remove water from drain pump and hoses. See the Installation Instructions packed with product for information on how to reinstall the shipping rod to keep the tub stationary when moving the washer. For more information in the United States, visit [www.GEAppliances.com](http://www.GEAppliances.com), or call **800.GE.CARES** (800.432.2737). In Canada, write to Manager, Consumer Relations, Camco Inc., 1 Factory Lane, Suite 310, Moncton, N.B. E1C 9M3. Do not store the washer where it will be exposed to the weather.

**Long Vacations:** Be sure water supply is shut off at faucets. Drain all water from hoses if weather will be below freezing.



**Fabric Care Labels**

Below are fabric care label "symbols" that affect the clothing you will be laundering.

**WASH LABELS**

<b>Machine wash cycle</b>						
	Normal	Permanent Press/ wrinkle resistant	Gentle/ delicate	Hand wash	Do not wash	Do not wring
<b>Water temperature</b>						
	Hot (50°C/120°F)		Warm (40°C/105°F)		Cold/cool (30°C/85°F)	

**DRY LABELS**

<b>Tumble dry</b>						
	Dry	Normal	Permanent Press/ wrinkle resistant	Gentle/ delicate	Do not tumble dry	Do not dry (used with do not wash)
<b>Heat setting</b>						
	High	Medium	Low	No heat/air		
<b>Special instructions</b>						
	Line dry/ hang to dry	Drip dry	Dry flat	In the shade		

**BLEACH LABELS**

<b>Bleach symbols</b>			
	Any bleach (when needed)	Only non-chlorine bleach (when needed)	Do not bleach



### Troubleshooting Tips

Save time and money! Review the charts on the following pages, or visit **GEAppliances.com**. You may not need to call for service.

<b>PERFECTEMP PLUS</b>	<b>Possible Causes</b>	<b>What To Do</b>
<b>PerfectTemp Plus wash temperature is incorrect</b>  <i>(Review PerfectTemp Plus in the About washer features section)</i>	The washer is in a cold rinse cycle	<ul style="list-style-type: none"> <li>This is normal. The <b>PerfectTemp Plus</b> feature is designed not to activate during a cold rinse cycle to improve the energy efficiency of your washer.</li> </ul>
	All the water in the household water heater has been used	<ul style="list-style-type: none"> <li>Wait until the water in the water heater is heated to the correct temperature.</li> </ul>
<b>PERFORMANCE</b>	<b>Possible Causes</b>	<b>What To Do</b>
<b>Clothes too wet</b>  <b>Colored spots</b>	Incorrect spin speed selected	<ul style="list-style-type: none"> <li>Make sure the spin cycle selected matches the load you are washing. Some fabrics will feel wetter when rinsed with cold water.</li> </ul>
	Incorrect use of fabric softener	<ul style="list-style-type: none"> <li>Check fabric softener package for instructions and follow directions for using dispenser.</li> <li>Pretreat stain and rewash.</li> </ul>
<b>Grayed or yellowed clothes</b>  <b>Lint or residue on clothes</b>	Dye transfer	<ul style="list-style-type: none"> <li>Sort whites or lightly colored items from dark colors.</li> </ul>
	Not enough detergent	<ul style="list-style-type: none"> <li>Use more detergent (especially with larger loads). Be sure to follow detergent manufacturer's directions.</li> </ul>
	Hard water	<ul style="list-style-type: none"> <li>Use a water conditioner like Calgon brand or install a water softener.</li> </ul>
	Water is not hot enough	<ul style="list-style-type: none"> <li>Make sure water heater is delivering water at 120°F–140°F (48°C–60°C).</li> </ul>
	Washer is overloaded	<ul style="list-style-type: none"> <li>Select load size to match clothes load.</li> </ul>
	Detergent is not dissolving	<ul style="list-style-type: none"> <li>Add detergent as wash basket fills with water before you load clothes.</li> </ul>
	Dye transfer	<ul style="list-style-type: none"> <li>Sort clothes by color. If fabric label states <i>wash separately</i>, unstable dyes may be indicated.</li> </ul>
<b>Lint or residue on clothes</b>	Clothes are air or line dried	<ul style="list-style-type: none"> <li>If you do not dry your clothes with a clothes dryer, your clothes may retain more lint.</li> </ul>
	Incorrect sorting	<ul style="list-style-type: none"> <li>Separate lint producers from lint collectors.</li> </ul>
	Washing too long	<ul style="list-style-type: none"> <li>Wash small loads for a shorter time than larger loads.</li> </ul>
	Detergent not dissolving	<ul style="list-style-type: none"> <li>Add detergent as wash basket fills with water, before you load clothes.</li> <li>Try a liquid detergent.</li> <li>Use warmer water temperature.</li> </ul>
	Overloading	<ul style="list-style-type: none"> <li>Load clothes no higher than the top row of holes in the washer tub.</li> <li>Make sure load size selected matches clothes load size.</li> </ul>
	Incorrect use of fabric softener	<ul style="list-style-type: none"> <li>Check fabric softener package for instructions and follow directions for using dispenser.</li> </ul>

## Before you call for service...

<i>PERFORMANCE (cont.)</i>	<i>Possible Causes</i>	<i>What To Do</i>
<b>Pilling</b>	Result of normal wear on poly-cotton blends and fuzzy fabrics	<ul style="list-style-type: none"> <li>• While this is not caused by the washer, you can slow the pilling process by washing garments inside out.</li> </ul>
<b>Snags, holes, tears, rips or excessive wear</b>	Pins, snaps, hooks, sharp buttons, belt buckles, zippers and sharp objects left in pockets	<ul style="list-style-type: none"> <li>• Fasten snaps, hooks, buttons and zippers.</li> <li>• Remove loose items like pins, objects in pockets and sharp buttons.</li> <li>• Turn knits (which snag easily) inside out.</li> </ul>
	Undiluted chlorine bleach	<ul style="list-style-type: none"> <li>• Check bleach package instructions for proper amount.</li> <li>• Never add undiluted bleach to wash or allow clothes to come in contact with undiluted bleach.</li> </ul>
	Chemicals like hair bleach or dye, permanent wave solution	<ul style="list-style-type: none"> <li>• Rinse items that may have chemicals on them before washing.</li> </ul>
<b>Wrinkling</b>	Improper sorting	<ul style="list-style-type: none"> <li>• Avoid mixing heavy items (like work clothes) with light items (like blouses).</li> <li>• Try a fabric softener.</li> </ul>
	Overloading or incorrect water level	<ul style="list-style-type: none"> <li>• Load your washer so clothes have enough room to move freely.</li> </ul>
	Incorrect wash and dry cycles	<ul style="list-style-type: none"> <li>• Match Cycle selection to the type of fabric you are washing (especially for easy care loads).</li> </ul>
	Repeated washing in water that is too hot	<ul style="list-style-type: none"> <li>• Wash in warm or cold water.</li> </ul>

<i>OPERATION</i>	<i>Possible Causes</i>	<i>What To Do</i>
<b>Washer pauses in cycle</b>	The <b>HAND WASH</b> or <b>CASUALS</b> cycle was chosen	<ul style="list-style-type: none"> <li>• This is normal. The washer alternates between agitate and soak during the <b>HAND WASH</b> and <b>CASUALS</b> cycles to get your clothes cleaner with less wear.</li> </ul>
<b>Washer won't operate</b>	Washer is unplugged	<ul style="list-style-type: none"> <li>• Make sure cord is plugged securely into a working outlet.</li> </ul>
	Water supply is turned off	<ul style="list-style-type: none"> <li>• Turn both hot and cold faucets fully on.</li> </ul>
	Controls are not set properly	<ul style="list-style-type: none"> <li>• Check controls.</li> </ul>
	Lid is open—safety feature prevents agitation and spinning when lid is up	<ul style="list-style-type: none"> <li>• Close lid and reset cycle, to the beginning if necessary.</li> </ul>
	Circuit breaker/fuse is tripped/blown	<ul style="list-style-type: none"> <li>• Check house circuit breakers/fuses. Replace fuses or reset breaker. Washer should have separate outlet.</li> </ul>
	Electronics need to be reset	<ul style="list-style-type: none"> <li>• Unplug washer, wait 2 minutes, plug back in, and press START.</li> </ul>
	START was not pressed	<ul style="list-style-type: none"> <li>• Press START.</li> </ul>
	Extremely low water pressure	<ul style="list-style-type: none"> <li>• Press START again.</li> </ul>

<b>WATER</b>	<b>Possible Causes</b>	<b>What To Do</b>
<b>Too many suds</b>	Type of detergent	<ul style="list-style-type: none"> <li>Switch to a lower sudsing detergent brand and follow instructions on package.</li> </ul>
	Very soft water	<ul style="list-style-type: none"> <li>Try less detergent.</li> </ul>
	Too much detergent	<ul style="list-style-type: none"> <li>Measure your detergent carefully. Use less soap if you have soft water, a smaller load or a lightly soiled load.</li> </ul>
<b>Water leaks</b>	Fill hoses or drain hose is improperly connected	<ul style="list-style-type: none"> <li>Make sure hose connections are tight at faucets and at washer.</li> <li>Make sure end of drain hose is properly connected to washer and correctly inserted in and secured to drain facility.</li> </ul>
	Household drain may be clogged	<ul style="list-style-type: none"> <li>Check household plumbing. You may need to call a plumber.</li> </ul>
	Constant water pressure to the fill hoses at the water source	<ul style="list-style-type: none"> <li>Tighten hoses at the faucets and turn the water off after each use.</li> <li>Check condition of the fill hoses; they should be replaced every 5 years.</li> </ul>
	Using too much detergent in washer	<ul style="list-style-type: none"> <li>Use less detergent. Use less soap if you have soft water, a smaller load or a lightly soiled load.</li> </ul>
<b>Water temperature is incorrect</b>	Control is not set properly	<ul style="list-style-type: none"> <li>Check water temperature control and adjust.</li> </ul>
	Water supply is turned off or improperly connected	<ul style="list-style-type: none"> <li>Turn both hot and cold faucets fully on and make sure hoses are connected to correct faucets.</li> </ul>
	Water valve screens are stopped up	<ul style="list-style-type: none"> <li>Turn off the water source and disconnect water fill hoses from the upper back of the washer. Use a brush or toothpick to clean the screens in the machine. Reconnect the hoses and turn the water back on.</li> </ul>
	House water heater is not set properly	<ul style="list-style-type: none"> <li>Make sure house water heater is delivering water at 120°F–140°F (48°C–60°C).</li> </ul>
	<b>PerfectTemp Plus</b> feature was not activated	<ul style="list-style-type: none"> <li>The lid must be closed for <b>PerfectTemp Plus</b> to work.</li> </ul>
<b>Water pumped out before cycle is complete</b>	Lid lifted or cycle was put in pause for over 24 hours	<ul style="list-style-type: none"> <li>Reset cycle.</li> </ul>
<b>Water won't drain</b>	Drain hose is kinked or improperly connected	<ul style="list-style-type: none"> <li>Straighten drain hose and make sure washer is not sitting on it.</li> <li>Top of drain outlet should be less than 8 ft (2.5 m) above floor.</li> </ul>
<b>Water spraying during spin cycle</b>	Washer in spin cycle	<ul style="list-style-type: none"> <li>Spray rinse during a spin cycle is normal.</li> </ul>
<b>Washer did not fill to chosen level (PerfectTemp Plus and START lights are flashing)</b>	Extremely low water pressure	<ul style="list-style-type: none"> <li>Press the START button again.</li> </ul>
	Inlet hoses are kinked	<ul style="list-style-type: none"> <li>Straighten hoses.</li> </ul>
	Water valve screens are stopped up	<ul style="list-style-type: none"> <li>Turn off the water source and disconnect water fill hoses from the upper back of the washer. Use a brush or toothpick to clean the screens in the machine. Reconnect the hoses and turn the water back on.</li> </ul>
<b>Water fills and drains at the same time</b>	Drain stand pipe is too low	<ul style="list-style-type: none"> <li>Drain stand pipe must be above 30" (76.2 cm).</li> </ul>

## Before you call for service...

<b>NOISE</b>	<b>Possible Causes</b>	<b>What To Do</b>
<b>Washer is noisy</b>	<b>Washer is uneven</b>	<ul style="list-style-type: none"> <li>To level the front of the washer, adjust the front leveling legs by rotating the individual leg in the proper direction for up or down. To level back of washer, lift back of machine 4" (11 cm) and set down.</li> </ul>
	<b>Washer load is unbalanced</b>	<ul style="list-style-type: none"> <li>Press START to pause the washer, open the lid and redistribute the load evenly. Close the lid and press START again.</li> </ul>
	<b>Shipping rod is still assembled in unit</b>	<ul style="list-style-type: none"> <li>To remove shipping rod from washer, pull yellow tag and attached rod from the bottom right hand side of washer.</li> </ul>
	<b>Washer is sitting too close to wall (causes knocking during cycle)</b>	<ul style="list-style-type: none"> <li>Pull washer away from the wall; about 4" (11 cm) is needed.</li> </ul>
	<b>PerfectTemp Plus feature is being used</b>	<ul style="list-style-type: none"> <li>This is normal. <b>PerfectTemp Plus</b> turns water valves off and on to adjust water temperature.</li> </ul>

<b>OTHER</b>	<b>Possible Causes</b>	<b>What To Do</b>
<b>Labels on the exterior of the washer will not peel off cleanly</b>	<b>Occasionally the adhesive used on the labels does not release cleanly</b>	<ul style="list-style-type: none"> <li>Use a hair dryer set at the lowest heat setting, directing the air at the label for a short amount of time. This will release the adhesive easily, without damaging the surface of the washer.</li> </ul>

# GE Washer Warranty.



All warranty service provided by our Factory Service Centers, or an authorized Customer Care® technician. To schedule service, on-line, 24 hours a day, visit us at [www.GEAppliances.com](http://www.GEAppliances.com), or call 800.GE.CARES (800.432.2737) in the United States. In Canada, call 1.800.361.3400.

Staple your receipt here. Proof of the original purchase date is needed to obtain service under the warranty.

## For The Period Of: We Will Replace:

<p><b>One Year</b> From the date of the original purchase</p>	<p><b>Any part</b> of the washer which fails due to a defect in materials or workmanship. During this <b>full one-year warranty</b>, GE will also provide, <b>free of charge</b>, all labor and related service costs to replace the defective part.</p>
<p><b>Two Years</b> From the date of the original purchase</p>	<p><b>Any part</b> of the washer which fails due to a defect in materials or workmanship. During this <b>additional one-year limited warranty</b>, you will be responsible for any labor or related service costs.</p>
<p><b>Five Years</b> From the date of the original purchase</p>	<p><b>The suspension rod and spring assembly, and main electronic control board</b>, if any of these parts should fail due to a defect in materials or workmanship. GE will also replace the <b>washer lid or cover</b>, if they should rust under operating conditions. During this <b>additional four-year limited warranty</b>, you will be responsible for any labor or related service costs.</p>
<p><b>Ten Years</b> From the date of the original purchase</p>	<p><b>The transmission and outer washer tub</b>, if any of these parts should fail due to a defect in materials or workmanship. During this <b>additional nine-year limited warranty</b>, you will be responsible for any labor or related service costs.</p>
<p><b>Lifetime</b> From the date of the original purchase</p>	<p><b>The washer basket</b>, if it should fail due to a defect in materials or workmanship. During this <b>lifetime limited warranty</b>, you will be responsible for any labor or related service costs.</p>

## What Is Not Covered (for customers in the United States):

- Service trips to your home to teach you how to use the product.
- Improper installation.
- Failure of the product if it is abused, misused, or used for other than the intended purpose or used commercially.
- Replacement of house fuses or resetting of circuit breakers.
- Damage to the product caused by accident, fire, floods or acts of God.
- Incidental or consequential damage caused by possible defects with this appliance.

This warranty is extended to the original purchaser and any succeeding owner for products purchased for home use within the USA. In Alaska, the warranty excludes the cost of shipping or service calls to your home.

Some states do not allow the exclusion or limitation of incidental or consequential damages. This warranty gives you specific legal rights, and you may also have other rights which vary from state to state. To know what your legal rights are, consult your local or state consumer affairs office or your state's Attorney General.

**Warrantor: General Electric Company, Louisville, KY 40225**

## What Is Not Covered (for customers in Canada):

- Service trips to your home to teach you how to use the product.
- Damage to finish not reported within 48 hours following delivery of the appliance.
- Improper installation.  
If you have an installation problem, contact your dealer or installer. You are responsible for providing adequate electrical, exhausting and other connecting facilities.
- Replacement of house fuses or resetting of circuit breakers.
- Failure of the product if it is misused, or used for other than the intended purpose or used commercially.
- Damage to product caused by accident, fire, floods or acts of God.

WARRANTOR IS NOT RESPONSIBLE FOR CONSEQUENTIAL DAMAGES.

Warrantor: CAMCO INC.

## Consumer Support.

---



### GE Appliances Website

In the U.S.: [www.GEAppliances.com](http://www.GEAppliances.com)

Have a question or need assistance with your appliance? Try the GE Appliances Website 24 hours a day, any day of the year! For greater convenience and faster service, you can now download Owner's Manuals, order parts, catalogs, or even schedule service on-line. You can also "Ask Our Team of Experts™" your questions, and so much more... **In Canada:** [www.geappliances.ca](http://www.geappliances.ca)



### Schedule Service

In the U.S.: [www.GEAppliances.com](http://www.GEAppliances.com)

Expert GE repair service is only one step away from your door. Get on-line and schedule your service at your convenience 24 hours any day of the year! Or call 800.GE.CARES (800.432.2737) during normal business hours. **In Canada, call 1.800.361.3400**



### Real Life Design Studio

In the U.S.: [www.GEAppliances.com](http://www.GEAppliances.com)

GE supports the Universal Design concept—products, services and environments that can be used by people of all ages, sizes and capabilities. We recognize the need to design for a wide range of physical and mental abilities and impairments. For details of GE's Universal Design applications, including kitchen design ideas for people with disabilities, check out our Website today. For the hearing impaired, please call 800.TDD.GEAC (800.833.4322).

**In Canada, contact:** Manager, Consumer Relations, Camco, Inc.  
Suite 310, 1 Factory Lane  
Moncton, N.B. E1C 9M3



### Extended Warranties

In the U.S.: [www.GEAppliances.com](http://www.GEAppliances.com)

Purchase a GE extended warranty and learn about special discounts that are available while your warranty is still in effect. You can purchase it on-line anytime, or call 800.626.2224 during normal business hours. GE Consumer Home Services will still be there after your warranty expires. **In Canada, call 1.888.261.2133**

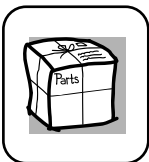

### Parts and Accessories

In the U.S.: [www.GEAppliances.com](http://www.GEAppliances.com)

Individuals qualified to service their own appliances can have parts or accessories sent directly to their homes (VISA, MasterCard and Discover cards are accepted). Order on-line today, 24 hours every day or by phone at 800.626.2002 during normal business hours.

**Instructions contained in this manual cover procedures to be performed by any user. Other servicing generally should be referred to qualified service personnel. Caution must be exercised, since improper servicing may cause unsafe operation.**

Customers **in Canada** should consult the yellow pages for the nearest Camco service center, or call 1.888.261.3055.

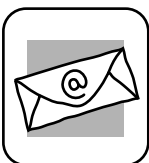

### Contact Us

In the U.S.: [www.GEAppliances.com](http://www.GEAppliances.com)

If you are not satisfied with the service you receive from GE, contact us on our Website with all the details including your phone number, or write to: General Manager, Customer Relations  
GE Appliances, Appliance Park  
Louisville, KY 40225

**In Canada:** [www.geappliances.ca](http://www.geappliances.ca), or write to: Director, Consumer Relations, Camco, Inc.  
Suite 310, 1 Factory Lane  
Moncton, N.B. E1C 9M3



### Register Your Appliance

In the U.S.: [www.GEAppliances.com](http://www.GEAppliances.com)

**Register your new appliance on-line—at your convenience!** Timely product registration will allow for enhanced communication and prompt service under the terms of your warranty, should the need arise. You may also mail in the pre-printed registration card included in the packing material. **In Canada:** [www.geappliances.ca](http://www.geappliances.ca)



# Profile LAVEUSES

*Mesures de sécurité* . . . . . 2, 3

*Directives de fonctionnement*

Autres caractéristiques . . . . . 11

Les caractéristiques . . . . . 8-12

Chargement et utilisation

de la laveuse . . . . . 13, 14

Cycles one touch . . . . . 4-7

Cycles en option . . . . . 11

Cycles à utiliser pour le soin

des vêtements . . . . . 8, 9

Particularités des commandes . . 10

Les tableaux de commande . . . 4, 6

*Conseils de dépannage* . . . 15-18

*Soutien au consommateur*

Garantie . . . . . 19

Soutien au consommateur . . . 20

**Manuel d'utilisation**

WHSB8000

WHSB9000



À titre de partenaire  
**ENERGY STAR®** GE a déterminé  
que ce produit est conforme  
aux recommandations  
d'**ENERGY STAR®** en matière  
d'économie d'énergie.

**Transcrivez les numéros de  
modèle et de série ici :**

N° \_\_\_\_\_

N° \_\_\_\_\_

Vous pouvez les trouver dans  
le coin supérieur droit à  
l'arrière de votre laveuse.



# MESURES DE SÉCURITÉ IMPORTANTES. LISEZ D'ABORD TOUTES LES DIRECTIVES.

**▲ MISE EN GARDE!** Pour votre sécurité, suivez les directives fournies dans le présent manuel afin de minimiser les risques d'incendie, d'explosion et de chocs électriques et prévenir des dégâts matériels et des blessures graves ou mortelles.



## SÉCURITÉ DU CHAUFFE-EAU

Dans certaines circonstances, de l'hydrogène peut se former dans le chauffe-eau s'il n'a pas été utilisé pendant deux semaines ou plus. L'hydrogène peut être explosif dans ces conditions.

Si l'eau chaude n'a pas été utilisée depuis deux semaines ou plus, réduisez les risques de dommages ou de blessures en ouvrant tous les robinets d'eau chaude et en laissant couler l'eau pendant plusieurs minutes avant d'utiliser un appareil électrique raccordé au système d'eau chaude. L'hydrogène sera ainsi libéré dans l'atmosphère. Comme c'est un gaz inflammable, ne fumez pas ou n'utilisez pas une flamme nue ou un appareil ménager au cours de ce processus.



## UNE INSTALLATION ADÉQUATE

La laveuse doit être correctement installée et positionnée conformément aux directives d'installation avant son utilisation. Si vous n'avez pas la page contenant les directives d'installation, vous pouvez en recevoir une en visitant le site Internet [www.GEAppliances.com](http://www.GEAppliances.com) ou en appelant le numéro **800.GE.CARES** (800.432.2737) aux États-Unis, ou le numéro 1.800.361.3400 au Canada.

- Installez ou entreposez la laveuse à l'abri des températures inférieures au point de congélation et des intempéries.
- Retirez la pellicule de protection en couleur du tableau de commande.
- Mettez la laveuse à la terre conformément à tous les codes et règlements en vigueur. Consultez les Directives d'installation.



## AUTOUR DE VOTRE LAVEUSE

- Évitez toute accumulation de matériaux combustibles (charpie, papiers, chiffons, produits chimiques, etc.) à proximité de vos électroménagers.
- Il faut exercer une étroite surveillance lorsque l'appareil fonctionne en présence d'enfants. Ne les laissez pas jouer sur, avec ou à l'intérieur de cet appareil ni d'aucun autre électroménager.

**▲ MISE EN GARDE!** Pour votre sécurité, suivez les directives fournies dans le présent manuel afin de minimiser les risques d'incendie, d'explosion et de chocs électriques et prévenir des dégâts matériels et des blessures graves ou mortelles.



## LORSQUE VOUS UTILISEZ LA LAVEUSE

N'utilisez cet appareil que pour l'usage auquel il est destiné, comme expliqué dans le présent manuel.

- Ne mettez jamais la main dans la laveuse pendant qu'elle fonctionne. Attendez que l'appareil se soit complètement arrêté avant d'ouvrir le couvercle.
- Ne mélangez pas de javellisant avec de l'ammoniaque ou des acides (vinaigre ou décapant pour la rouille). Ce mélange peut produire un gaz toxique et mortel.
- Ne lavez pas et ne séchez pas des articles qui ont été lavés ou trempés dans des produits combustibles ou explosifs (cire, huile, peinture, essence, dégraissants, solvants de nettoyage à sec, kérosène, etc.). Ne versez pas ces substances dans l'eau de lavage. N'utilisez pas ces substances à proximité de votre laveuse ou sècheuse pendant qu'elle fonctionne.
- La lessive peut atténuer les propriétés ignifugeantes des tissus. Pour éviter cette situation, suivez les directives données par le fabricant du vêtement.
- Pour réduire les risques de chocs électriques, débranchez toujours l'appareil ou débranchez la laveuse au panneau de distribution en enlevant le fusible ou en déclenchant le disjoncteur avant de la réparer ou de la nettoyer. **REMARQUE :** En appuyant sur START (mise en marche) ou STOP (arrêt) ne débranchez **PAS** l'appareil de la source d'alimentation.
- N'essayez jamais de faire fonctionner l'appareil s'il est endommagé, défectueux, partiellement démonté, si des pièces sont manquantes ou défectueuses ou si le cordon d'alimentation ou la fiche est endommagé.



## LORSQUE LA LAVEUSE N'EST PAS UTILISÉE

- Fermez les robinets afin d'alléger la pression de l'eau dans les tuyaux et soupapes et pour minimiser toute fuite en cas de bris ou de rupture. Vérifiez l'état des tuyaux de remplissage; vous devez les remplacer tous les 5 ans.
- Avant de jeter ou d'entreposer une laveuse, enlevez le couvercle de l'appareil afin d'empêcher les enfants de se cacher à l'intérieur.
- Ne réparez et ne remplacez aucune pièce de cet appareil, à moins que cela soit spécifiquement recommandé dans le présent manuel ou dans des directives de réparation que vous comprenez et que vous êtes en mesure de suivre.
- Ne trafiquez pas les commandes de l'appareil.



**VEUILLEZ LIRE ET SUIVRE ATTENTIVEMENT CES MESURES DE SÉCURITÉ.  
CONSERVEZ CES DIRECTIVES**

## Cycles ONE TOUCH (commande unique) faciles.

Votre nouvelle laveuse facilite le début de votre brassée grâce aux cycles **ONE TOUCH** (commande unique) faciles. Ne faites qu'une seule sélection et les fonctions **LOAD SIZE** (taille de la brassée), **SOIL LEVEL** (degré de souillure), **WASH/RINSE TEMPERATURE** (température de lavage/rinçage) et **WASH/SPIN SPEED** (vitesse de lavage/essorage) sont automatiquement réglées. Il ne vous suffit ensuite que d'appuyer sur le bouton **START** (mise en marche).

### Guide de démarrage rapide ONE TOUCH

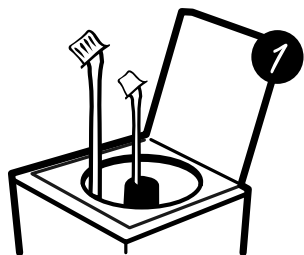

- Ajoutez le détergent
- Ajoutez l'assouplissant de tissus dilué (sur les modèles avec distributeur d'agents adoucissants)

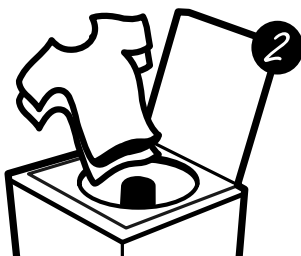

- Ajoutez les vêtements

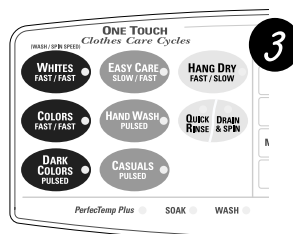

- Choisissez le cycle de lavage
- Vérifiez la taille de la brassée

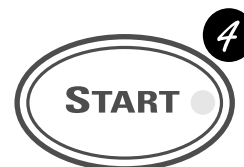

- Fermez le couvercle
- Appuyez sur le bouton **START**

## Tableau de commande de la laveuse pour le modèle WHSB8000.

Vous pouvez trouver le no du modèle de la laveuse à l'arrière de la partie supérieure du tableau de commande.

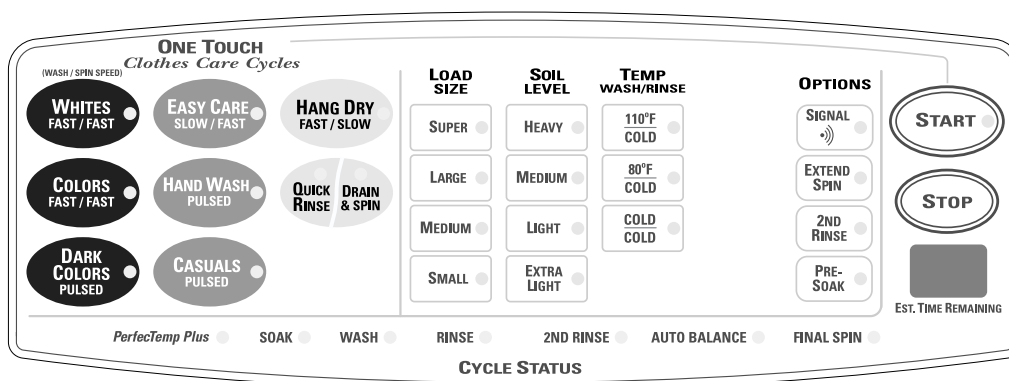

# Sélections ONE TOUCH (commande unique) pour le modèle WHSB8000.

www.electromenagersge.ca

**APPUYER SUR... SÉLECTIONNE AUTOMATIQUEMENT... PUIS APPUYEZ SUR...**

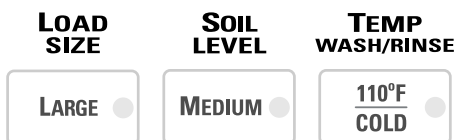

Pour vêtements légèrement ou très souillés, linge de maison, vêtements de travail et de loisir.



Pour vêtements légèrement ou très souillés, linge de maison, vêtements de travail et de loisir.



Pour les tissus en coton et à fibres mélangées qui ne sont pas grand teint et ceux pour lesquels le fabricant recommande un lavage à l'eau froide.



Pour les articles sans froissage et infroissables et les tricots.



Pour la lingerie et articles libellés lavables à la main légèrement souillés. Assure par période l'agitation et le trempage au cours du cycle de lavage et de rinçage.



Pour les articles sans froissage et infroissables et les tricots. Permet des cycles agitation/pause pour nettoyer vos articles très sales.

## Changement des réglages automatiques.

Il vous est possible de changer les réglages automatiques en appuyant tout simplement sur la commande correspondante.

Mesures de sécurité

Fonctionnement

Conseils de dépannage

Soutien au consommateur

## Cycles ONE TOUCH (commande unique) faciles.

Votre nouvelle laveuse facilite le début de votre brassée grâce aux cycles **ONE TOUCH** (commande unique) faciles. Ne faites qu'une seule sélection et les fonctions **LOAD SIZE** (taille de la brassée), **SOIL LEVEL** (degré de souillure), **WASH/RINSE TEMPERATURE** (température de lavage/rinçage), **WASH SPEED** (vitesse de lavage) et **SPIN SPEED** (vitesse d'essorage) sont automatiquement réglées. Il ne vous suffit ensuite que d'appuyer sur le bouton **START** (mise en marche).

### Guide de démarrage rapide ONE TOUCH

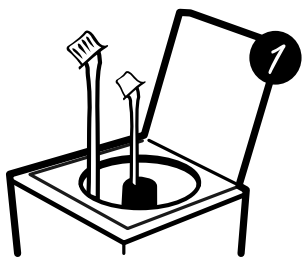

- Ajoutez le déterfif
- Ajoutez l'assouplissant de tissus dilué (sur les modèles avec distributeur d'agents adoucissants)

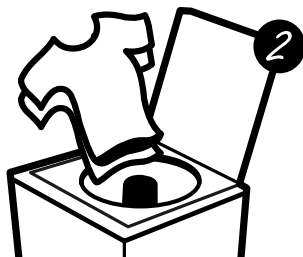

- Ajoutez les vêtements

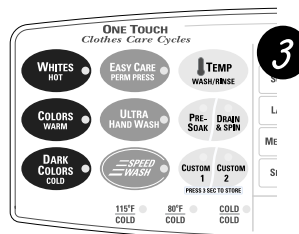

- Choisissez le cycle de lavage
- Vérifiez la taille de la brassée



- Fermez le couvercle
- Appuyez sur le bouton **START**

## Tableau de commande de la laveuse pour le modèle WHSB9000.

Vous pouvez trouver le no du modèle de la laveuse à l'arrière de la partie supérieure du tableau de commande.

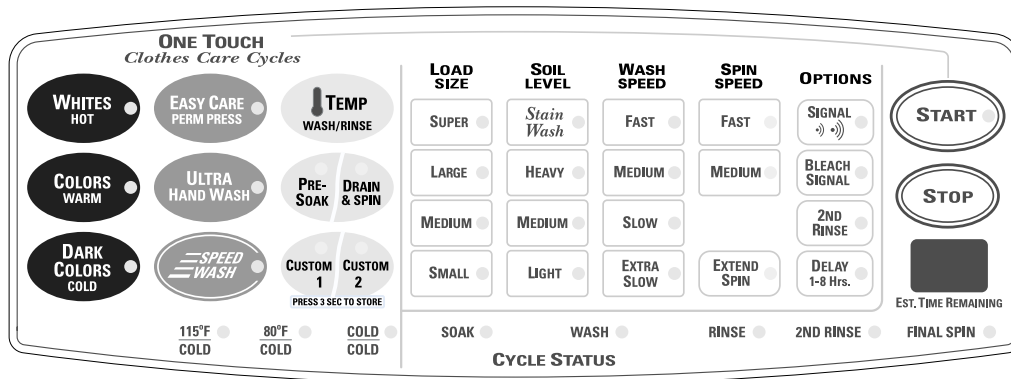

Cette laveuse utilise un moteur à vitesse variable qui vous offre une souplesse supérieure de nettoyage de vêtements et de cycles de lavage. L'utilisation de ce moteur permet à votre laveuse d'agiter le linge plus lentement qu'une laveuse conventionnelle, et de l'essorer à des vitesses qui conviennent mieux aux besoins de vos vêtements.

Certains cycles de lavage sont impulsionsnels. Ils agitent et essorent de manière à mieux laver en usant moins vos vêtements. Certains cycles d'essorage commencent lentement, puis accélèrent pour permettre d'enlever davantage d'eau des vêtements en les froissant moins. Ces fonctions font normalement partie de votre nouvelle laveuse et aident GE à vous fournir la laveuse la plus polyvalente qui ait jamais été fabriquée.



# Sélections ONE TOUCH (commande unique) pour le modèle WHSB9000.

www.electromenagersge.ca

**APPUYER SUR... SÉLECTIONNE AUTOMATIQUEMENT... PUIS APPUYEZ SUR...**

	LOAD SIZE	SOIL LEVEL	WASH SPEED	SPIN SPEED	TEMP WASH/RINSE	
	LARGE ●	MEDIUM ●	FAST ●	FAST ●	115°F COLD ●	

Pour vêtements légèrement ou très souillés, linge de maison, vêtements de travail et de loisir.

	LARGE ●	MEDIUM ●	FAST ●	FAST ●	80°F COLD ●	
---	---------	----------	--------	--------	-------------	---

Pour vêtements légèrement ou très souillés, linge de maison, vêtements de travail et de loisir.

	LARGE ●	MEDIUM ●	MEDIUM ●	FAST ●	COLD COLD ●	
---	---------	----------	----------	--------	-------------	---



Pour les tissus en coton et à fibres mélangées qui ne sont pas grand teint et ceux pour lesquels le fabricant recommande un lavage à l'eau froide.

	LARGE ●	MEDIUM ●	MEDIUM ●	FAST ●	80°F COLD ●	
---	---------	----------	----------	--------	-------------	---

Pour tricots et vêtements sans plis et à pressage permanent.

	SMALL ●	LIGHT ●	EXTRA SLOW ●	MEDIUM ●	COLD COLD ●	
---	---------	---------	--------------	----------	-------------	---

Pour la lingerie et articles libellés lavables à la main légèrement souillés. Assure par période l'agitation et le trempage au cours du cycle de lavage et de rinçage.

	SMALL ●	LIGHT ●	FAST ●	FAST ●	80°F COLD ●	
---	---------	---------	--------	--------	-------------	---

Pour articles légèrement souillés dont on a besoin rapidement. La durée du cycle d'environ 15 minutes est fonction de la pression d'eau de votre circuit d'alimentation.

## Changement des réglages automatiques.

Il vous est possible de changer les réglages automatiques en appuyant tout simplement sur la commande correspondante. Vous pouvez changer la température de lavage/rinçage en appuyant sur **TEMP WASH/RINSE** (température lavage/rinçage).

Mesures de sécurité

Fonctionnement

Conseils de dépannage

Soutien au consommateur

## Cycles à utiliser pour le soin des vêtements.

SOIL  
LEVEL

Stain  
Wash

### **STAIN WASH (Lavage des tâches) (sur certains modèles)**

Pour articles sérieusement souillés ou tâchés. Ajoute un cycle supplémentaire d'agitation et de trempage au début du cycle de lavage.

PRE-  
SOAK



L'apparence peut varier.

### **PRESOAK (pré-trempage)**

**Pour prétrempier une brassée et passer directement sur le cycle de lavage :**

Sélectionnez le cycle de lavage, appuyez sur la commande **PRESOAK** et puis appuyer sur la commande **START** (mise en marche).

- Commence par une agitation de 15 minutes suivie d'un trempage de 12 minutes puis active le cycle de lavage sélectionné.
- Utilisez la vitesse et la température d'eau correspondantes au cycle de lavage sélectionné.

**Pré-trempage d'une charge sans passer directement à un cycle de lavage :**

Appuyez sur la commande **PRESOAK**. La laveuse se remplit. Vous pouvez changer le réglage automatique si vous le désirez.

- Une agitation de trois minutes est suivie d'un maximum de 24 heures de trempage.
- Pour faire un trempage inférieur à 24 heures, appuyez sur la commande **DRAIN & SPIN** (vidange et essorage) ou choisissez un cycle de lavage.

QUICK  
RINSE

### **QUICK RINSE (rinçage rapide) (sur certains modèles)**

Utilisez cette fonction pour rincer rapidement la chlore, la transpiration, les tâches, etc. des vêtements.

- La laveuse se remplit, l'agitateur fonctionne pendant trois minutes, la laveuse se vide et l'essorage se déclenche. Vous pouvez changer le réglage automatique si vous le désirez.

HANG DRY  
FAST / SLOW

### **HANG DRY (séchage par accrochage) (sur certains modèles)**

Si vous faites sécher vos vêtements à l'air, sans l'aide d'une sècheuse, vous trouverez que la vitesse d'essorage final du réglage **Hang Dry** (séchage par accrochage) froisse moins vos vêtements. Elle peut réduire considérablement vos besoins de repassage.



### **DRAIN & SPIN (vidange et essorage)**

Vous pouvez utiliser la fonction **DRAIN & SPIN** en tout temps sur n'importe quel cycle.



### **CUSTOM 1 et CUSTOM 2 (réglage personnalisé 1 et 2)** (sur certains modèles)

Programmez vos combinaisons favorites des réglages disponibles et les sauvegarder pour rappel au moyen d'une commande unique. Ces réglages personnels ne peuvent être effectués si un cycle est en cours.

#### **Pour mettre en mémoire une combinaison de réglages personnels :**

1. Sélectionnez un réglage **ONE TOUCH** (commande unique).
2. Changez les réglages **LOAD SIZE** (taille de la brassée), **SOIL LEVEL** (niveau de souillures), **TEMPERATURE** (température), **WASH SPEED** (vitesse de lavage) ou **SPIN SPEED** (vitesse d'essorage) en fonction de vos besoins.
3. Choisissez n'importe quelles **OPTIONS** (options) que vous désirez.
4. Appuyez et maintenez enfoncée la commande **CUSTOM 1** (réglage personnalisé 1) ou **CUSTOM 2** (réglage personnalisé 2) jusqu'à ce que la laveuse fasse entendre un bip signalant que votre sélection a été mise en mémoire.

#### **Pour rappeler une combinaison mise en mémoire :**

Appuyez sur la commande **CUSTOM 1** ou **CUSTOM 2** puis appuyer sur le bouton **START** (mise en marche).

**REMARQUE :** La fonction **DELAY 1-8 HRS.** (délai 1 à 8 heures) ne peut être utilisée pour les réglages **CUSTOM 1** et **CUSTOM 2**.

#### **Pour reprogrammer les réglages Custom (réglage personnalisé) :**

**Répétez les étapes 1 à 4 ci-dessus.**

## Particularités des commandes.



### **START (mise en marche)**

- Après la sélection d'un nouveau cycle, appuyez une fois pour activer ce cycle.
- Appuyez deux fois pour sélectionner le dernier cycle utilisé et démarrer la laveuse.
- Si la laveuse est en cours de fonctionnement, appuyez une fois pour interrompre le cycle; appuyez de nouveau pour continuer le cycle.



### **STOP (arrêt)**

**N'utilisez pas** cette commande pour interrompre un cycle.

Le fait d'appuyer sur cette commande annule les réglages courants qui seront perdus.



### **Estimated Time Remaining (temps restant estimé)**

- Affiche le temps approximatif restant jusqu'à la fin du cycle.
- Si le temps restant estimé est supérieur à 60 minutes, les lettres "1H" clignoteront dans la fenêtre d'affichage. Ceci est suivi par le nombre de minutes restant. Lorsque le temps restant est inférieur à 60 minutes, la minuterie effectuera un compte à rebours.
- Le temps du cycle dépend du temps nécessaire au remplissage de la laveuse, lequel est fonction de la pression d'eau existante à votre domicile. La minuterie intelligente apprend quelle est la valeur du temps nécessaire pour le remplissage de votre laveuse et recalcule le temps total en conséquence.

**REMARQUE :** Si la fonction **PRESOAK** (pré-trempe) est sélectionnée et qu'un cycle de lavage consécutif n'est pas choisi, deux tirets apparaîtront dans la fenêtre d'affichage.

### **Spot Spray (aspersion des taches)**

Fournit une pulvérisation courte d'eau pour vous permettre d'humidifier vos vêtements quand vous pré-traitez des taches.

- 1 Ouvrez le couvercle de la laveuse.
- 2 Appuyez sur le bouton **SPOT SPRAY**. (Vous remarquerez un petit jet d'eau.)
- 3 Mouillez les parties tachées du vêtement avec l'eau du **SPOT SPRAY** et frottez la partie tachée du vêtement avec un peu de votre produit préféré de prétraitement.

**REMARQUE :** L'option **SPOT SPRAY** ne peut pas fonctionner si :

- le couvercle est fermé
- la cuve est en train de se remplir
- l'eau a déjà atteint le niveau que vous avez choisi.



### **BLEACH SIGNAL (signal de blanchiment) (sur certains modèles)**

Le Bleach Signal (signal de blanchiment) est un rappel que vous pouvez brancher pour vous rappeler d'ajouter un agent de blanchiment au bon moment dans le cycle de lavage. En ajoutant en même temps un détergent et un agent de blanchiment, vous réduisez l'efficacité des enzymes du détergent et du chlore de l'agent de blanchiment. En ajoutant l'agent de blanchiment plus tard dans le cycle de lavage, vous permettez aux enzymes du détergent d'enlever la saleté et les taches d'abord, puis en fournissant plus tard une dose plus efficace d'agent de blanchiment liquide, vous blanchissez et assainissez mieux vos vêtements.



Appearance may vary.

## SIGNAL

Vous avertit lorsque le cycle est terminé.

Sur certains modèles, appuyez sur **SIGNAL** (signal) pour brancher ou débrancher l'avertisseur sonore.

Sur certains modèles, appuyez sur **SIGNAL** (signal) pour choisir un volume élevé ou bas, ou pour débrancher l'avertisseur sonore.



## 2ND RINSE (2ème rinçage)

Ajoute un second rinçage à un cycle.



## EXTEND SPIN (essorage allongé)

Allonge le dernier rinçage d'un cycle de lavage. Ceci extrait davantage d'eau de vos vêtements. Lorsque vous utilisez cette option, les vêtements seront plus secs.



## DELAY 1-8 HOURS (délai 1 à 8 heures) (sur certains modèles)

Fonction utilisée pour retarder le démarrage de votre laveuse pendant une durée comprise entre 1 et 8 heures. D'abord, choisissez le cycle de lavage et toute option désirée, puis appuyez sur cette commande pour obtenir le nombre d'heures pour lesquelles vous voulez retarder le cycle. Appuyez sur le bouton **START** (mise en marche) pour commencer le compte à rebours.

Le temps du compte à rebours sera indiqué dans la fenêtre d'affichage **Est Time Remaining** (temps restant estimé).

## Autres caractéristiques.

### Voyants indicateurs du statut des cycles

Ces voyants indicateurs du statut des cycles indiquent dans quel cycle la laveuse fonctionne.

SOAK ● WASH ● RINSE ● 2ND RINSE ● FINAL SPIN ●

### PerfectTemp Plus

#### PerfectTemp Plus (température optimale plus)

**PerfectTemp Plus** (température optimale plus) détecte la température de l'arrivée d'eau et l'ajuste pour l'eau de remplissage.

Pour que **PerfectTemp Plus** (température optimale plus) fonctionne, le couvercle de la laveuse doit être fermée.

Si l'eau est trop froide, le détergent ne se dissout pas correctement et les vêtements risquent de ne pas être correctement lavés. Si l'eau est trop chaude, les tissus peuvent être endommagés.

**PerfectTemp Plus** (température optimale plus) ajuste ces extrêmes de température afin d'obtenir le meilleur lavage.

Il est possible que vous entendiez les clapets d'admission d'eau s'ouvrir et se fermer alternativement au cours du réglage de température. Ceci est normal.

Certains modèles ont un voyant lumineux qui vous indique quand la caractéristique **PerfectTemp Plus** (température optimale plus) est active.

### AUTO BALANCE ●

#### Auto Balance (Équilibrage automatique)

La caractéristique **Auto Balance** (équilibrage automatique) sent la répartition de charge des vêtements à laver pour les essorer également. Les modèles possédant cette caractéristique ont un voyant lumineux qui vous indique que cette caractéristique est branchée.

## Les caractéristiques de la laveuse.

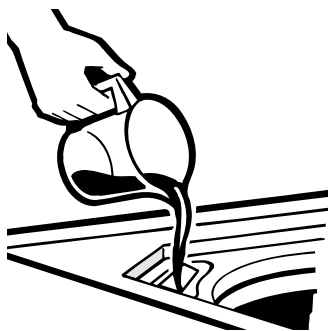

### Distributeur d'Eau de Javel

Le distributeur dilue l'Eau de Javel avant que le produit n'atteigne votre charge de linge.

- 1 Vérifiez l'étiquette apposée sur le vêtement pour instructions particulières.
- 2 Mesurez la quantité d'Eau de Javel avec précaution et suivez les instructions imprimées sur le contenant.
  - Ne versez jamais d'Eau de Javel non diluée directement sur les vêtements ou dans le panier de lavage.
  - Ne mettez pas un produit de blanchiment en poudre dans le distributeur.
- 3 Avant de démarrer la laveuse, versez une quantité mesurée d'Eau de Javel directement dans le distributeur. Évitez de faire des éclabousses ou de remplir le distributeur excessivement. Si vous préférez utiliser un agent de blanchiment en poudre, ajoutez-le dans le panier de lavage avec le détergent.
  - Ne mélangez pas l'Eau de Javel avec de l'ammoniaque ou des acides, par exemple le vinaigre et/ou un produit enlevant la rouille. Le mélange peut causer la production de gaz toxiques risquant d'être mortels.

### Capuchon de l'agitateur ou distributeur d'assouplissant de tissus

Le capuchon de l'agitateur se place à la partie supérieure de l'agitateur. S'il quitte son logement accidentellement, il suffit simplement de le remettre en place.

Le distributeur d'assouplissant de tissus libère automatiquement le liquide assouplissant au moment opportun au cours du cycle.

**N'arrêtez pas la laveuse pendant le premier essorage. Cette manœuvre entraînerait le distributeur à se vider trop tôt.**

Pour l'utilisation, suivre les étapes suivantes :

- 1 Assurez-vous que le distributeur est bien fixé à l'agitateur.
- 2 N'utilisez que de l'assouplissant de tissus liquide. Verser le liquide dans le distributeur, la quantité étant recommandée sur le contenant.

**Ne versez jamais l'assouplissant directement sur les vêtements. Ceci pourrait causer des tâches.**

- 3 Ajoutez de l'eau au distributeur jusqu'à ce que celle-ci atteigne la ligne de repère de remplissage maximal.

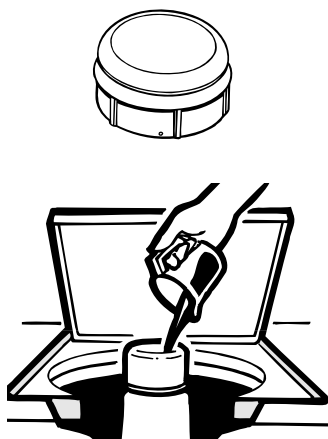

Ne versez rien dans l'agitateur si le capuchon de celui-ci ou si l'agitateur est retiré.

### Nettoyage du distributeur d'assouplissant de tissus

- 1 Retirez le distributeur de la partie supérieure de l'agitateur.
- 2 Séparez le contenant du distributeur du couvercle en tenant la partie supérieure et en le poussant avec les doigts vers le bas dans la partie intérieure du contenant. Le contenant du distributeur se dégagera du couvercle.
- 3 Pour nettoyer le distributeur, faites tremper son contenant et son couvercle dans la solution suivante :
  - 3,8 litres (1 gallon US) d'eau chaude
  - 60ml (1/4 de tasse) de liquide détergent fort
  - 240ml (1 tasse) d'Eau de Javel
- 4 Si nécessaire, essuyez toute accumulation à l'aide d'un chiffon doux et propre après le trempage. N'utilisez pas de brosse dure; vous pourriez endommager la surface du distributeur.
- 5 Rincez et réassemblez le distributeur. Remplacez-le sur l'agitateur.

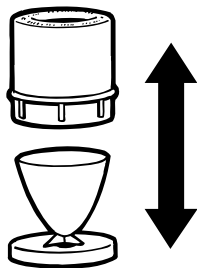

Séparez pour laver.

# Chargement et utilisation de la laveuse.

Lors de la lessive, observez toujours les directives données sur l'étiquette d'entretien du vêtement.

www.electromenagersge.ca



## Tri du linge

Triez le linge par couleurs (blanc, couleur pale, linge de couleur), niveau de souillures, type du tissu (coton rigide, tissus délicats). Vérifiez si le tissu produit de la charpie (tissu-éponge, chenille) et s'il amasse de la charpie (velvet, velours, velours côtelé).

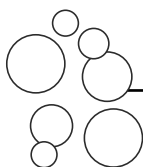

## Utilisation correcte du détersif

L'utilisation de trop de détersif cause souvent des problèmes de lavage. Les détersifs modernes sont conçus pour être efficaces sans beaucoup de mousse visible. Assurez-vous de lire avec soins et de suivre les recommandations du fabricant sur la quantité de détersif à utiliser.

Vous pouvez utiliser moins de détersif si votre eau est douce, si votre brassée est petite ou si votre linge est légèrement sale.



## Chargement de la laveuse

Ajouter les articles secs en vous assurant que les vêtements ne sont pas entassés et que leur niveau ne dépasse pas celui de la rangée supérieure de trous de la cuve. Lorsque vous placez dans la laveuse des articles mouillés, assurez-vous que le niveau d'eau est suffisamment élevé pour permettre aux articles de bouger librement. Le niveau d'eau doit être suffisant pour couvrir les vêtements. Pour ajouter des articles après que la laveuse a été mise en marche, soulevez le couvercle et immergez les articles près de l'agitateur.

- *N'enroulez pas les articles de grande dimension, comme les draps ou les pantalons, autour de l'agitateur.*
- *Ne lavez pas de tissus imbibés de substances inflammables (cire, liquides de nettoyage, etc.) dans votre laveuse.*
- *La laveuse ne se mettra pas en marche si le couvercle n'est pas fermé.*

# Chargement et utilisation de la laveuse.

Lors de la lessive, observez toujours les directives données sur l'étiquette d'entretien du vêtement.



## Entretien et nettoyage de votre laveuse

**Panier :** Après la lessive, laissez le couvercle ouvert pour permettre à l'humidité de s'évaporer. Si vous désirez nettoyer le panier, utilisez un linge doux et propre imbibé de détergent liquide, puis rincez. (N'utilisez pas de produits nettoyants abrasifs.)

**Boyaux de remplissage :** Remplacez tous les cinq ans les boyaux reliant la laveuse aux robinets.

**Filtre à charpie :** Il est auto nettoyant, n'exige pratiquement aucun entretien, et se trouve au-dessous de l'agitateur.

**Extérieur :** Essuyez immédiatement tout produit renversé avec un linge humide. Évitez de frapper la surface avec des objets tranchants.

**Déplacement et rangement :** Demandez au technicien de service d'enlever l'eau de la pompe de drainage et des tuyaux. Consultez les instructions contenues dans l'emballage de votre produit pour trouver de l'information sur la manière de remettre en place la tige d'expédition qui immobilise le bassin quand vous déplacez la laveuse. Pour de plus amples informations aux États-Unis, visitez le site Internet [www.GEAppliances.com](http://www.GEAppliances.com) ou appelez le numéro **800.GE.CARES** (800.432.2737). Au Canada, écrivez au Directeur, Relations avec la clientèle, Camco Inc., 1 Factory Lane, Suite 310, Moncton, N.B. E1C 9M3. Ne rangez jamais votre lessiveuse dans un endroit où elle peut être exposée aux intempéries.

**Vacances prolongées :** Coupez l'alimentation en eau aux robinets. Vidangez l'eau des boyaux si la température risque de descendre sous le point de congélation.



## Étiquettes d'entretien des tissus

Les "symboles" ci-dessous se trouvent sur les étiquettes d'entretien et ont un effet sur le lavage de vos vêtements.

### ÉTIQUETTES POUR LE LAVAGE

Programme de lavage						
	Normal	Tissus sans repassage/ résistants aux plis	Doux/ délicat	Lavage à la main	Ne pas laver	Ne pas essorer
Température de l'eau						
	Chaude (50°C/120°F)			Tiède (40°C/105°F)		Froide/fraîche (30°C/85°F)

### ÉTIQUETTES POUR LE SÉCHAGE

Séchage par culbutage						
	Sécher	Normal	Tissus sans repassage/ résistants aux plis	Doux/ délicat	Séchage par culbutage interdit	Ne pas sécher (en combinaison avec ne pas laver)
Réglage de la chaleur						
	Haute	Moyenne	Basse	Sans chaleur/air		
Directives spéciales						
	Séchage sur corde/ pendre pour sécher	Laisser égoutter	Séchage à plat	Séchage à l'ombre		

### ÉTIQUETTES POUR L'EAU DE JAVEL

Symboles d'eau de Javel			
	Toutes les eaux de Javel (si nécessaire)	Eaux de Javel sans chlore (si nécessaire)	Eau de Javel interdite



Conseils de dépannage—Économisez du temps et de l'argent! Examinez les tableaux des pages suivantes ou visitez le site Internet [www.electromenagersge.ca](http://www.electromenagersge.ca). Il est possible que vous n'ayez pas besoin d'appeler le service.

<b>PERFECTEMP</b>	<b>Causes possibles</b>	<b>Correctifs</b>	
<b>La température de lavage du PerfectTemp Plus (température optimale plus) est incorrecte</b>	<b>La laveuse est dans un programme de rinçage à l'eau froide</b>	<ul style="list-style-type: none"> <li>• C'est normal. Le <b>PerfectTemp Plus</b> (température optimale plus) est programmée pour ne pas se mettre en marche pendant un rinçage à l'eau froide, pour améliorer l'efficacité énergétique de votre laveuse.</li> </ul>	
<b>(Voir PerfectTemp Plus [température optimale plus] dans la section Les caractéristiques de la laveuse)</b>	<b>Toute l'eau du chauffe-eau à été utilisée</b>	<ul style="list-style-type: none"> <li>• Attendez que le chauffe-eau soit à la bonne température.</li> </ul>	
<b>RENDEMENT</b>	<b>Causes possibles</b>	<b>Correctifs</b>	
<b>Vêtements trop mouillés</b>	<b>Choix d'un programme incorrect</b>	<ul style="list-style-type: none"> <li>• Vérifiez si le programme choisi correspond à la brassée que vous lavez. Certains tissus sembleront plus mouillés lorsque rincés à l'eau froide.</li> </ul>	
<b>Taches de couleur</b>	<b>Utilisation incorrecte de l'assouplissant</b>	<ul style="list-style-type: none"> <li>• Vérifiez les directives sur la bouteille d'assouplissant et suivez les directives pour l'utilisation du distributeur.</li> <li>• Prétraitez la tache et relavez l'article.</li> </ul>	
	<b>Transfert de couleur</b>	<ul style="list-style-type: none"> <li>• Séparez les articles blancs et de couleur pâle des vêtements de couleur foncée.</li> </ul>	
<b>Vêtements grisâtres ou jaunis</b>	<b>Quantité insuffisante de détersif</b>	<ul style="list-style-type: none"> <li>• Utilisez plus de détersif (surtout pour les grosses brassées). Assurez-vous de suivre les instructions du fabricant.</li> </ul>	
	<b>Eau dure</b>	<ul style="list-style-type: none"> <li>• Utilisez un adoucisseur, comme celui de marque Calgon, ou installez un adoucisseur d'eau.</li> </ul>	
	<b>Eau pas assez droude</b>	<ul style="list-style-type: none"> <li>• Assurez-vous que la température de l'eau de votre chauffe-eau varie entre 48 °C et 60 °C (120 °F et 140 °F).</li> </ul>	
	<b>Surcharge</b>	<ul style="list-style-type: none"> <li>• Réglez le type de brassée en fonction de votre brassée.</li> </ul>	
	<b>Détersif non dissout</b>	<ul style="list-style-type: none"> <li>• Versez le détersif lorsque la laveuse se remplit d'eau, avant d'y mettre les vêtements.</li> </ul>	
	<b>Transfert de couleur</b>	<ul style="list-style-type: none"> <li>• Triez votre linge par couleur. Si l'étiquette de votre vêtement indique <i>laver séparément</i>, il est possible que celui-ci ne soit pas bon teint.</li> </ul>	
<b>Charpie ou résidus sur les vêtements</b>	<b>Les vêtements sont séchés à l'air ou sur la corde à linge</b>	<ul style="list-style-type: none"> <li>• Lorsque vous ne le faites pas sécher dans une sècheuse, votre linge peut retenir plus de charpie.</li> </ul>	
	<b>Tri incorrect</b>	<ul style="list-style-type: none"> <li>• Séparez les tissus qui produisent de la charpie de ceux qui la recueillent.</li> </ul>	
	<b>Lavage trop long</b>	<ul style="list-style-type: none"> <li>• Pour les petites brassées réglez un lavage plus court que pour les grosses.</li> </ul>	
	<b>Détersif non dissout</b>		<ul style="list-style-type: none"> <li>• Ajoutez le détersif pendant que le panier se remplit d'eau et avant d'ajouter les vêtements.</li> </ul>
			<ul style="list-style-type: none"> <li>• Essayez un détersif liquide.</li> </ul>
			<ul style="list-style-type: none"> <li>• Utilisez de l'eau plus chaude.</li> </ul>
	<b>Surcharge</b>	<ul style="list-style-type: none"> <li>• Le niveau des vêtements ne doit pas dépasser celui de la rangée supérieure de trous de la cuve.</li> <li>• Réglez le sélecteur de type de brassée en fonction de votre brassée.</li> </ul>	
<b>Utilisation incorrecte de l'assouplissant</b>		<ul style="list-style-type: none"> <li>• Vérifiez les directives sur la bouteille d'assouplissant et suivez les directives pour l'utilisation du distributeur.</li> </ul>	

## Avant d'appeler un réparateur...

RENDEMENT (suite)	Causes possibles	Correctifs
<b>Boulochage</b>	Usure normale des tissus duveteux et en coton-polyester	<ul style="list-style-type: none"> <li>• Même s'il n'est pas causé par la laveuse, vous pouvez atténuer ce problème en lavant les vêtements à l'envers.</li> </ul>
<b>Fils tirés, trous, déchirures, usure excessive</b>	Épingles, boutons-pression, crochets, boutons pointus, boucles de ceinture, fermetures éclair et objet pointus laissés dans les poches	<ul style="list-style-type: none"> <li>• Attachez les boutons-pression, crochets, boutons, et remontez les fermetures éclair.</li> <li>• Enlevez les articles lâches, comme les épingles, les objets dans les poches et les boutons pointus.</li> <li>• Tournez à l'envers les tricots (dont les fils se tirent facilement).</li> </ul>
	Javellisant à base de chlore non dilué	<ul style="list-style-type: none"> <li>• Utilisez la quantité indiquée sur l'emballage.</li> <li>• Ne versez jamais de javellisant non dilué dans la laveuse ou sur les vêtements.</li> </ul>
	Produits chimiques tels que décolorants capillaires, teintures, solutions à permanente	<ul style="list-style-type: none"> <li>• Rincez les articles imbibés de ces produits avant de les laver.</li> </ul>
<b>Faux plis</b>	Tri incorrect	<ul style="list-style-type: none"> <li>• Évitez de laver des articles lourds (comme des vêtements de travail) avec des articles légers (comme des blouses).</li> <li>• Utilisez un assouplissant.</li> </ul>
	Surcharge ou niveau d'eau incorrect	<ul style="list-style-type: none"> <li>• Assurez-vous que les vêtements ont suffisamment de place pour bouger librement.</li> </ul>
	Programmes de lavage et de séchage incorrects	<ul style="list-style-type: none"> <li>• Choisissez les programmes en fonction du type de tissu lavé (surtout les vêtements à entretien facile).</li> </ul>
	Lavages répétés dans une eau trop chaude	<ul style="list-style-type: none"> <li>• Lavez dans une eau tiède ou froide avec beaucoup de détergent.</li> </ul>

FONCTIONNEMENT	Causes possibles	Correctifs
<b>La laveuse fait une pause en cours de cycle</b>	Le cycle <b>HAND WASH</b> (lavage à la main) ou <b>CASUALS</b> (articles tout-aller) a été choisi	<ul style="list-style-type: none"> <li>• Ceci est normal. La laveuse passe alternativement de l'agitation au trempage pendant les cycles <b>HAND WASH</b> (lavage à la main) et <b>CASUALS</b> (tout-aller), pour mieux nettoyer vos vêtements en les usant moins.</li> </ul>
<b>La laveuse ne fonctionne pas</b>	Laveuse non branchée	<ul style="list-style-type: none"> <li>• Assurez-vous que le cordon d'alimentation est bien branché dans une prise opérationnelle.</li> </ul>
	Robinets fermés	<ul style="list-style-type: none"> <li>• Ouvrez complètement les robinets d'eau chaude et d'eau froide.</li> </ul>
	Commandes mal réglées	<ul style="list-style-type: none"> <li>• Vérifiez les commandes.</li> </ul>
	Couvercle ouvert—cette caractéristique de sécurité empêche l'agitation et l'essorage quand le couvercle de votre lessiveuse est ouvert	<ul style="list-style-type: none"> <li>• Fermez le couvercle et réglez à nouveau votre cycle, en retournant au début si nécessaire.</li> </ul>
	Disjoncteur déclenché/fusible grillé	<ul style="list-style-type: none"> <li>• Vérifiez le disjoncteur/fusibles de la résidence. Remplacez le fusible ou réenclenchez le disjoncteur. La laveuse doit être branchée dans une prise distincte.</li> </ul>
	Réinitialisation électronique nécessaire	<ul style="list-style-type: none"> <li>• Débranchez la laveuse, attendez 2 minutes, rebranchez-la et appuyez sur START (mise en marche).</li> </ul>
	On n'a pas appuyé sur START (mise en marche)	<ul style="list-style-type: none"> <li>• Appuyez sur START (mise en marche).</li> </ul>
	La pression de l'eau est très basse	<ul style="list-style-type: none"> <li>• Appuyez à nouveau sur le bouton START (mise en marche).</li> </ul>

<b>EAU</b>	<b>Causes possibles</b>	<b>Correctifs</b>
<b>Moussage excessif</b>	Type de détersif	• Adoptez un détersif qui mousse moins et suivez les directives sur l'emballage.
	Eau très douce	• Utilisez moins de détersif.
	Trop de détersif	• Mesurez soigneusement le détersif. Utilisez moins de détersif si votre eau est douce, si votre brassée est petite ou si votre linge est légèrement sale.
<b>Fuites d'eau</b>	Boyaux de remplissage ou boyau de vidange mal raccordés	• Assurez-vous que les boyaux sont bien raccordés à la laveuse et aux robinets, et que l'extrémité du boyau de vidange est solidement insérée dans le renvoi.
	Renvoi bouché	• Vérifiez la plomberie. Vous aurez peut-être besoin d'appeler un plombier.
	Pression d'eau constante aux boyaux de remplissage raccordés	• Serrez les boyaux aux robinets et fermez les robinets après chaque utilisation. • Vérifiez l'état des tuyaux d'alimentation; vous devez les remplacer tous les 5 ans.
	Utilisation d'une trop grande quantité de détersif dans la laveuse	• Utilisez moins de détersif. Utilisez moins de détersif si votre eau est douce, si votre brassée est petite ou si votre linge est légèrement sale.
<b>La température de l'eau est incorrecte</b>	Commandes mal réglées	• Vérifiez le sélecteur de température de l'eau et réglez-le.
	Robinetts fermés ou boyaux mal réglés	• Ouvrez complètement les robinets d'eau chaude et d'eau froide et assurez-vous que chaque boyau est raccordé au bon robinet.
	Rondelles-filtres de l'électrovanne obstruées	• Fermez l'alimentation d'eau et débranchez les tuyaux d'alimentation d'eau situés en haut à l'arrière de la laveuse. Utilisez une brosse ou un cure-dents pour nettoyer les rondelles-filtres dans la laveuse. Raccordez les tuyaux et re-ouvrez l'alimentation d'eau.
	Température incorrecte de l'eau du chauffe-eau	• Assurez-vous que la température de l'eau du chauffe-eau varie entre 48 °C et 60 °C (120 °F et 140 °F).
	La fonction <b>PerfecTemp Plus</b> (température optimale plus) n'est pas activée	• Le couvercle doit être fermé pour que <b>PerfecTemp Plus</b> (température optimale plus) fonctionne.
<b>Eau vidangée avant la fin du programme</b>	Couvercle relevé ou programme en mode de pause pendant plus de 24 heures	• Régler de nouveau le programme.
<b>La laveuse ne se vide pas</b>	Boyau de vidange pincé ou mal raccordé	• Redressez le boyau de vidange et assurez-vous qu'il n'est pas coincé sous la laveuse. • La partie supérieure du boyau de vidange doit être à moins de 2,5m (8 pi) au-dessus du sol.
<b>L'eau est aspergée au cours du cycle d'essorage</b>	La laveuse est dans le cycle d'essorage	• Dans le cycle d'essorage, ceci est normal.
<b>La laveuse ne se remplit pas au niveau choisi (Les voyants <b>PerfecTemp Plus</b> [température optimale plus] et <b>START</b> [mise en marche] clignotent.)</b>	La pression de l'eau est très basse	• Appuyez à nouveau sur le bouton <b>START</b> (mise en marche).
	Les boyaux d'arrivée d'eau sont pincés	• Redressez les boyaux.
	Rondelles-filtres de l'électrovanne obstruées	• Fermez l'alimentation d'eau et débranchez les tuyaux d'alimentation d'eau situés en haut à l'arrière de la laveuse. Utilisez une brosse ou un cure-dents pour nettoyer les rondelles-filtres dans la laveuse. Raccordez les tuyaux et re-ouvrez l'alimentation d'eau.
<b>L'eau remplit la laveuse et se vide simultanément</b>	Le tube vertical de vidange est trop bas	• Le tube de vidange doit se trouver au dessus de 76,2 cm (30 po).

## Avant d'appeler un réparateur...

<i><b>BRUIT</b></i>	<i><b>Causes possibles</b></i>	<i><b>Correctifs</b></i>
<i><b>La laveuse est bruyante</b></i>	<i><b>Laveuse pas d'aplomb</b></i>	<ul style="list-style-type: none"> <li>• Pour mettre l'avant de la laveuse de niveau, réglez les pieds de nivellement en les tournant dans le sens approprié pour abaisser ou relever la laveuse. Pour mettre l'arrière de la laveuse de niveau, soulevez l'arrière de la laveuse de 4 po (11 cm) et laissez-la ensuite redescendre.</li> </ul>
	<i><b>Brassée mal répartie</b></i>	<ul style="list-style-type: none"> <li>• Appuyez sur START (mise en marche) pour arrêter la laveuse, ouvrez le couvercle et répartissez uniformément la brassée. Fermez le couvercle et appuyez sur START (mise en marche) encore une fois.</li> </ul>
	<i><b>La tige d'expédition n'a pas été retirée de la laveuse</b></i>	<ul style="list-style-type: none"> <li>• Pour retirer la tige d'expédition de la laveuse, tirez sur l'étiquette jaune fixée à la partie inférieure du côté droit de la laveuse.</li> </ul>
	<i><b>La laveuse est trop près du mur (frappe contre le mur pendant le fonctionnement)</b></i>	<ul style="list-style-type: none"> <li>• Éloignez la laveuse du mur d'environ 11 cm (4 po).</li> </ul>
	<i><b>La fonction <b>PerfectTemp Plus</b> (température optimale plus) est utilisée</b></i>	<ul style="list-style-type: none"> <li>• Ceci est normal. <b>PerfectTemp Plus</b> (température optimale plus) ouvre et ferme alternativement les robinets d'alimentation d'eau afin de régler la température de celle-ci.</li> </ul>

<i><b>AUTRES</b></i>	<i><b>Causes possibles</b></i>	<i><b>Correctifs</b></i>
<i><b>Les étiquettes posées sur la laveuse ne s'enlèvent pas proprement</b></i>	<i><b>Il arrive que l'adhésif des étiquettes ne s'enlève pas complètement</b></i>	<ul style="list-style-type: none"> <li>• À l'aide d'un séchoir à cheveux réglé à la température la plus basse, dirigez l'air vers l'étiquette pendant quelques instants. Vous pourrez ensuite enlever l'adhésif sans endommager le fini de la laveuse.</li> </ul>

# Garantie de votre laveuse GE.



Toutes les réparations sous garantie seront effectuées par nos centres de réparation ou nos réparateurs autorisés. Appelez le 1.800.361.3400.

Agrafez le reçu d'achat ici.  
Pour obtenir le service sous garantie, vous devrez fournir la preuve de l'achat original.

## Pour une période de : Nous remplacerons :

<b>Un an</b> À compter de la date d'achat d'origine	<b>Toute pièce</b> de la laveuse qui se révèle défectueuse en raison d'un vice de matériaux ou de fabrication. Pendant cette <b>garantie complète d'un an</b> , GE fournira également, <b>gratuitement</b> , tous les frais de main d'œuvre et les frais de service connexes pour remplacer la pièce défectueuse.
<b>Deux ans</b> À compter de la date d'achat d'origine	<b>Toute pièce</b> de la laveuse qui se révèle défectueuse en raison d'un vice de matériaux ou de fabrication. Pendant cette <b>garantie limitée complémentaire de un an</b> , vous devez assumer tous les frais de main d'œuvre et les frais de service connexes.
<b>Cinq ans</b> À compter de la date d'achat d'origine	<b>La tige de suspension, l'ensemble du ressort et du moteur</b> , si l'une de ces pièces se révèle défectueuse en raison d'un vice de matériaux ou de fabrication. GE remplacera également <b>tout couvercle, dessus de laveuse et cabinet</b> qui rouille suite à une utilisation normale. Pendant cette <b>garantie limitée complémentaire de quatre ans</b> , vous devez assumer tous les frais de main d'œuvre et les frais de service connexes.
<b>Dix ans</b> À compter de la date d'achat d'origine	<b>La transmission et la cuve extérieure de la laveuse</b> , si l'une de ces pièces se révèle défectueuse en raison d'un vice de matériaux ou de fabrication. Pendant cette <b>garantie limitée complémentaire de neuf ans</b> , vous devez assumer tous les frais de main d'œuvre et les frais de service connexes.
<b>À vie</b> À compter de la date d'achat d'origine	<b>Le panier de la laveuse</b> , si celui-ci se révèle défectueux en raison d'un vice de matériaux ou de fabrication. Pendant cette <b>garantie limitée à vie</b> , vous devez assumer tous les frais de main d'œuvre et les frais de service connexes.

## Ce qui n'est pas couvert :

- Toute visite à votre domicile pour vous expliquer le fonctionnement de l'appareil.
- Tout dommage au fini qui n'est pas signalé dans les 48 heures qui suivent la livraison de l'appareil électroménager.
- Une installation inadéquate.  
Si vous avez des questions concernant l'installation, communiquez avec votre marchand ou votre installateur. Il vous incombe de fournir les installations appropriées électriques d'évacuation et autres.
- Le remplacement des fusibles ou le réenclenchement des disjoncteurs du panneau de distribution.
- Toute défectuosité du produit lorsqu'il est utilisé de façon abusive, à des fins commerciales ou à toute autre fin que celle pour laquelle il a été conçu.
- Tout dommage au produit attribuable à un accident, un incendie, une inondation ou un cas de force majeure.

LE FABRICANT NE SE TIENT NULLEMENT RESPONSABLE DE TOUT DOMMAGE INDIRECT.

Garant : CAMCO INC.

## Soutien au consommateur.

---



### Site Web appareils électroménagers GE

[www.electromenagersge.ca](http://www.electromenagersge.ca)

Vous avez une question ou vous avez besoin d'aide pour votre appareil électroménager? Contactez-nous par Internet au site [www.electromenagersge.ca](http://www.electromenagersge.ca) 24 heures par jour, tous les jours de l'année.



### Service de réparations

**1.800.361.3400**

Service de réparations GE est tout près de vous.

Pour faire réparer votre électroménager GE, il suffit de nous téléphoner.



### Studio de conception réaliste

Sur demande, GE peut fournir une brochure sur l'aménagement d'une cuisine pour les personnes à mobilité réduite.

Écrivez: Directeur, Relations avec les consommateurs, Camco, Inc.  
Bureau 310, 1 Factory Lane  
Moncton, N.B. E1C 9M3



### Prolongation de garantie

[www.electromenagersge.ca](http://www.electromenagersge.ca)

Achetez un contrat d'entretien GE avant que votre garantie n'expire et bénéficiez d'un rabais substantiel. Ainsi le service après-vente GE sera toujours là après expiration de la garantie.

Visitez notre site Web ou appelez-nous au 1.800.461.3636.

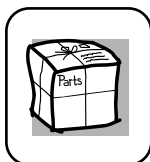

### Pièces et accessoires

Ceux qui désirent réparer eux-mêmes leurs électroménagers peuvent recevoir pièces et accessoires directement à la maison (cartes VISA, MasterCard et Discover acceptées).

**Les directives stipulées dans le présent manuel peuvent être effectuées par n'importe quel utilisateur. Les autres réparations doivent généralement être effectuées par un technicien qualifié. Soyez prudent, car une réparation inadéquate peut affecter le fonctionnement sécuritaire de l'appareil.**

Vous trouverez dans les pages jaunes de votre annuaire le numéro du Centre de service Camco le plus proche. Autrement, appelez-nous au 1.888.261.3055.

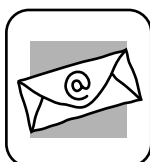

### Contactez-nous

Si vous n'êtes pas satisfait du service après-vente dont vous avez bénéficié :

**Premièrement**, communiquez avec les gens qui ont réparé votre appareil.

**Ensuite**, si vous n'êtes toujours pas satisfait envoyez tous les détails—numéro de téléphone compris—au Directeur, Relations avec les consommateurs, Camco, Inc.  
Bureau 310, 1 Factory Lane  
Moncton, N.B. E1C 9M3



### Inscrivez votre appareil électroménager

[www.electromenagersge.ca](http://www.electromenagersge.ca)

Inscrivez votre appareil électroménager en direct, aussitôt que possible. Cela améliorera nos communications et notre service après-vente. Vous pouvez également nous envoyer par la poste le formulaire d'inscription joint à votre documentation.