

This Owner's Manual is provided and hosted by [Appliance Factory Parts](http://www.appliancefactoryparts.com).

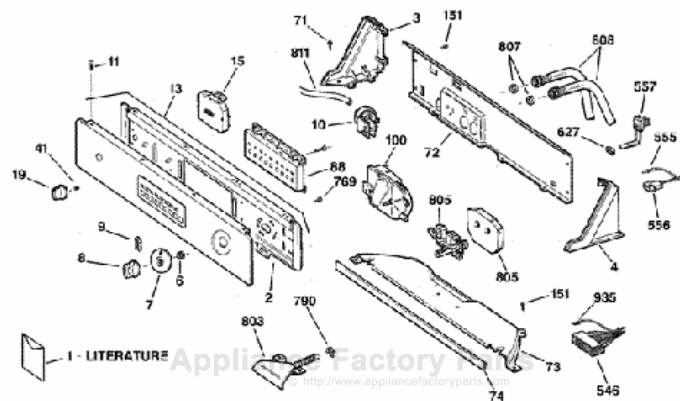

GE WISQ416FTAWW Owner's Manual

[Shop genuine replacement parts for GE
WISQ416FTAWW](#)



[Find Your GE Washer Parts - Select From 4591 Models](#)

----- Manual continues below -----



Models: WISQ416C WISQ416D
WISQ416F

Washer

Owner's Manual

English Version

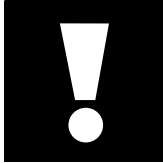

Important Safety Information

2



Operating Instructions

The Controls on Your Washer
Other Washer Features
Preparing to Wash
Care of Product

4

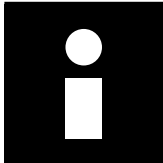

Helpful Information

Specialized Fabric Guide

10



If Something Goes Wrong

11

Versión en español

19

中文版

37

للإطلاع على النسخة العربية إقلب هذا الكتاب رجاء.

GE Appliance

General Electric Company, Appliance Park, Louisville, KY 40225 USA

175D1807P236

49-9965

11-97 CG



Printed in the United States



Important Safety Information

Read all safety information before using



Water Heater Safety

Under certain conditions hydrogen gas may be produced in a water heater that has not been used for two weeks or more. **HYDROGEN GAS CAN BE EXPLOSIVE UNDER THESE CIRCUMSTANCES.**

If the hot water has not been used for two weeks or more, prevent the possibility of damage or injury by turning on all hot water taps and allow them to run for several minutes before using any electrical appliance which is connected to the hot water system. This will allow any hydrogen gas to escape. Since the gas is flammable, do not smoke or use an open flame or appliance during this process.

SAVE THESE INSTRUCTIONS



Warning

To reduce the risk of fire, electric shock, or injury to persons when using your appliance, follow basic precautions, including the following sections.

Safety Precautions

- Use this appliance only for its intended purpose as described in this Owner's Manual.
- Properly ground to conform with all governing codes and ordinances. Follow details in Installation Instructions.
- Install or store where it will not be exposed to temperatures below freezing or exposed to the weather.
- Do not repair or replace any part of the appliance or attempt any servicing unless specifically recommended in this Owner's Manual or in published user-repair instructions that you understand and have the skills to carry out.
- If the supply cord is damaged, it must be replaced by the manufacturer or its service agent or a similarly qualified person in order to avoid a hazard.
- Do not tamper with the controls.
- Never reach into the washer while it is moving.
- Close supervision is necessary if this appliance is used by or near children or infirm persons. Do not allow children to play inside, on or with this appliance or any discarded appliance. Dispose of discarded appliances and shipping/packing materials properly. Before discarding a washer, or removing from service, remove the washer lid.
- Do not wash or dry articles that have been cleaned in, washed in, soaked in, or spotted with combustible or explosive substances (such as wax, oil, paint, gasoline, degreasers, dry-cleaning solvents, kerosene, etc.) which may ignite or explode. Do not add these substances to the wash water. Do not use these substances around your washer and/or dryer during operation.
- To minimize the possibility of electric shock, unplug this appliance from the power supply or disconnect the washer at the household distribution panel by removing the fuse or switching off the circuit breaker before attempting any maintenance or cleaning.
- **NOTE:** Turning the Cycle Selector knob to an off position does NOT disconnect the appliance from the power supply.

Operating Instructions



The controls on your washer

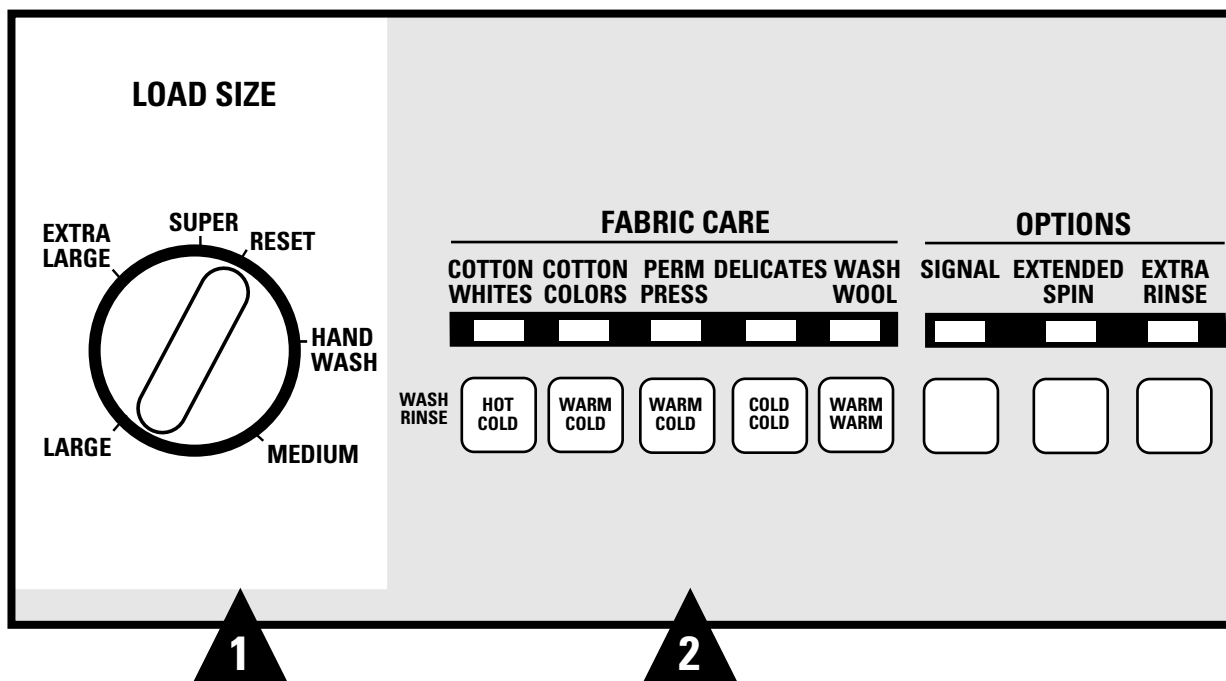

1 Load Size

By selecting load size, you are setting the water level. For the best results, select a size appropriate for the load you are washing. You can change your load size selection by selecting RESET and a new load size.

Country	Maximum Load Capacity
Australia	7.5 kg

2 Wash/Rinse Temp

Always follow Fabric Manufacturer's Care Label or instructions when laundering. Use this chart as a general guide.

Fabric Care Guide		
	wash temperature	rinse temperature
COTTON WHITES	hot	cold
COTTON COLORS	warm*	cold
PERM PRESS	warm*	cold
DELICATES	cold	cold
WASH WOOL	warm*	warm*

*Warm water is approximately 32°C. to 43°C. (90°F. to 110°F) (hand comfortable)

For information on fabric care for specialty items see the Specialty Care Guide.

Cycle Descriptions



COTTONS REGULAR

For normal to lightly soiled cottons, linens, work and play clothes with **SHORT WASH** being the shortest and **REGULAR/HEAVY** being the longest regular warm wash program.

PERMANENT PRESS

For synthetics and blends with normal soil.

KNITS

Specially designed for normally soiled knits.

AUTO HANDWASH

For lingerie and special-care fabrics with light soils. Select Handwash for load size and for cycle. Provides periods of agitation and soak during wash and rinse.

AUTO SOAK

For heavily soiled clothes with the **HOT-COLD** wash setting. Begins with a brief agitation, soaks for a specified period of time, agitates again, then spins out and stops.

PREWASH

For heavily soiled clothes or for clothes with a care label that recommends prewashing before wearing.

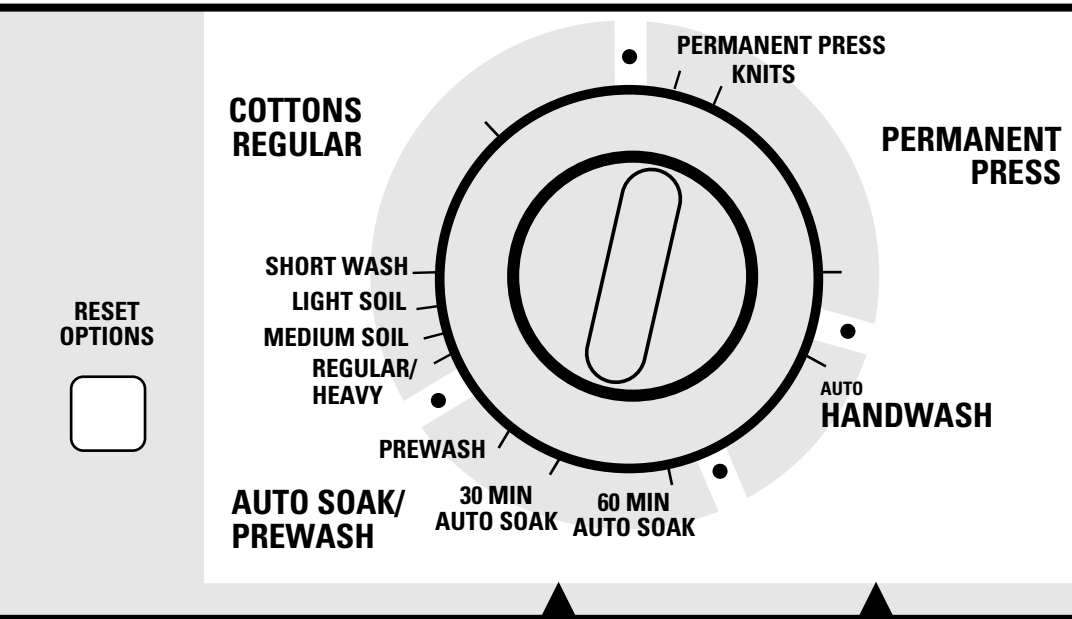

3

4

3 *Selecting Cycle*

Push in the Cycle knob to select the desired cycle. See the above Cycle Descriptions.

4 *Starting Washer*

- Add detergent.
- Add clothes and close lid.
- Pull out the Cycle knob to start washer.

See next page for other washer features



Operating Instructions

Other washer features your model has

Signal, Extended Spin, Extra Rinse and Reset Options

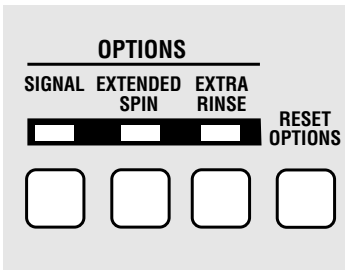

Signal:

If the Signal option is selected, a signal will sound just before the end of the cycle. This reminds you to remove the clothes to avoid excess wrinkling before drying. If you selected Extra Rinse the signal will sound at the end of the cycle and at the end of the Extra Rinse.

Extended Spin:

This option is recommended for washable woolens and sweaters. It will extend the spin without stretching the knit.

Extra Rinse:

When you use extra detergent or bleach to clean heavily soiled clothes, you may want to use the Extra Rinse option. This option provides a second deep cold rinse in the Cottons Regular and Permanent Press cycles. Select Extra Rinse. The washer will pause for a few minutes before the Extra Rinse cycle begins.

Reset Options:

Selecting RESET OPTIONS cancels all options that have been selected.

Lint Filter

The lint filter is located under the agitator. It is self-cleaning and requires no maintenance.

Liquid Bleach Dispenser

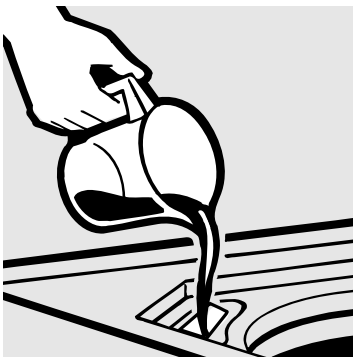

Pour liquid bleach into bleach dispenser

This dispenser dilutes liquid chlorine bleach before it reaches into your wash load. To use, follow these steps:

- 1 Check clothing care labels for special instructions.
- 2 Measure liquid bleach carefully, following instructions on bottle.
- 3 Before starting the washer, pour measured amount of bleach directly into bleach dispenser. Avoid splashing or over-filling dispenser.

NOTE:

- **Never pour undiluted liquid chlorine bleach directly onto clothes or into the wash basket.**
- **Do not pour powdered bleach into bleach dispenser. If you prefer to use powdered bleach, pour it into the wash basket with your detergent.**



Fabric Softener Dispenser



Pour liquid fabric softener and water into fabric softener dispenser

This dispenser automatically releases liquid fabric softener at the proper time during the cycle. To use, follow these steps:

- 1 Make sure dispenser is securely attached to agitator.
- 2 Pour liquid fabric softener into dispenser, using amount recommended on package.
- 3 Add water to dispenser until it reaches the maximum fill line.

NOTE:

- **Do not stop the washer during the first spin. This will cause the dispenser to empty too soon.**
- **Do not use the Fabric Softener Dispenser with the Auto Soak.**
- **Never pour fabric softener directly on clothes. It will leave spots on clothes.**
- **Only use dispenser for liquid fabric softeners. If dispenser gets clogged, see Cleaning section below.**



Do not pour anything into the agitator if the top is removed

Cleaning Fabric Softener Dispenser

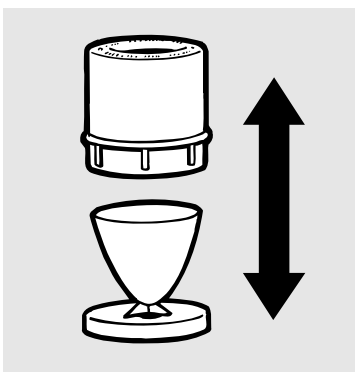

Separate for cleaning

- 1 Remove the dispenser from the top of the agitator.
- 2 Separate the dispenser cup from the cover by grasping the top and pushing down on the inside of the cup with your fingers. Dispenser cup will pop free from the cover.
- 3 To clean dispenser, soak both the dispenser cup and the dispenser cover in a solution of warm water and liquid detergent.
- 4 If necessary, loosen build-up with a clean, soft cloth after soaking. Do not use a stiff brush; you may roughen the surface of the dispenser.
- 5 Rinse and reassemble dispenser. Place dispenser back on the agitator.



Operating Instructions

Preparing to Wash

Sort

Always follow Fabric Manufacturer's Care Label when laundering.

Sort by color

(Separate colorfast from non-colorfast fabrics*)

- Whites
- Lights
- Darks

Separate by fabric type

- Cottons and linens
- Permanent press cottons and blends
- Synthetic and poly knits
- Delicates

Separate lint producers from lint collectors

- Lint producers: terry cloth and chenille
- Lint collectors: velveteen and corduroy

Sort by soil

- Light
- Medium
- Heavy

** Non-colorfast fabrics may bleed or fade. Sort by individual color.*

Detergent

Always add detergent before adding clothes so that the detergent can work effectively.

Using the correct amount of detergent is one of the most important things you can do to make sure your wash comes out clean. Always follow the detergent package directions.

Using too little detergent is a common cause of laundry problems. Use more detergent if you have hard water, large loads, greasy or oily soils or lower water temperature.



Load

Load dry items loosely, spacing evenly around agitator, and close the lid.

A typical wash load: two twin sheets, two tablecloths, four collared shirts, three pillow cases, three small bath towels, three t-shirts, and three pairs of shorts.

Place large items in bottom, small items in the middle and medium items on top.

When loading wet items make sure you set the load/water level high enough to allow the items to move freely.

Wash bulky items like blankets separately.

To add items after washer has started, push in Cycle knob and submerge additional items next to the agitator. Close the lid and pull Cycle knob out to restart.

To reduce wrinkling, give permanent press items, synthetics and poly knits room to move freely in the washer.

NOTE:

- **Do not wrap large items like sheets around the agitator.**
- **Do not wash fabrics containing flammable materials (waxes, cleaning fluids, etc.) in your washer.**

Care & Cleaning

The Washer

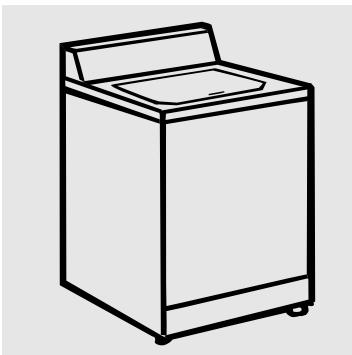

Leave the lid open after washing to allow moisture to evaporate. The wash basket is practically care free.

If you want to clean the washer use a clean soft cloth dampened with liquid detergent, then rinse. (Do not use harsh or gritty cleaners.)

Fill Hoses—Hoses connecting washer to faucet should be replaced every five years.

Moving and Storage—Ask the service technician to remove water from drain pump and hoses. Contact your local distributor for information on how to keep the tub stationary when moving the washer.

Long Vacations—Be sure water supply is shut off at taps. Drain all water from hoses if weather will be below freezing.

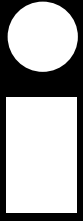

Helpful Information

Specialty Care Guide

Always follow Fabric Manufacturer's Care Label or instructions when laundering. Otherwise use the information below as a general guide.

<i>Item</i>	<i>Suggested Care</i>
Down-Filled Garments	Always wash down-filled garments separately from other types of garments. Wet down gives off an odor that will disappear when the down is dried. Wash down items frequently to fluff up the down and to retain down's warmth. When washing make sure the load is balanced. Add towels if necessary. Always tumble-dry down garments.
Pillows	Pillows are made from a variety of materials. Wash only if recommended on the Pillow Manufacturer's Care Label. Before washing check pillows for weak seams or holes, and mend. Let the washer fill with water and add detergent. Let the washer agitate for several minutes and then add pillows in pairs. This will keep the load balanced. Use the largest load/water level available.
Blankets	Let the washer fill with water, add detergent, allow detergent to dissolve, then add blanket. Wash only one blanket at a time.
Permanent Press Clothes that are Line Dried	Select a larger load/water level than normal. This will provide more water to help reduce wrinkling and to allow clothes enough room to move around. Remove clothes as soon as the wash cycle is complete and hang them up immediately.

If Something Goes Wrong



Problem

Possible Causes

What to Do

Washer Won't Operate

Washer is unplugged

- Make sure cord is plugged securely into a working outlet.

Water supply is turned off

- Turn both hot and cold taps fully on.

Controls are not set properly

- Check controls and make sure Cycle knob is pulled out to ON position.

Lid is open

- Close lid and pull Cycle knob out to ON position.

Circuit breaker/fuse is tripped/blown

- Check house circuit breakers/fuses. Replace fuses or reset breaker. Washer should have separate outlet.

Water Temperature is Incorrect

Control is not set properly

- Check water temperature control and adjust.

Water supply is turned off or improperly connected

- Turn both hot and cold taps fully on and make sure hoses are connected to correct taps.

Water valve screens are stopped up

- Turn off the water source and remove the water connection hoses from the upper back of the washer. Use a brush or toothpick to clean the screens in the machine. Reconnect the hoses and turn the water source back on.

House water heater is not set properly

- Make sure house water heater is delivering water at 48°C.–65°C. (120°F.–150°F.).

Water Won't Drain

Drain hose is kinked or improperly connected

- Straighten drain hose and make sure washer is not sitting on it.
- Top of drain outlet should be less than 1m (3 ft.) above floor.



If Something Goes Wrong

Problem	Possible Causes	What to Do
Water Leaks	Fill hoses or drain hose is improperly connected	<ul style="list-style-type: none">• Make sure hose connections are tight at taps and make sure end of drain hose is correctly inserted in and secured to drain facility.
	Household drain may be clogged	<ul style="list-style-type: none">• Check household plumbing. You may need to call a plumber.
	Constant water pressure to the fill hoses at the water source	<ul style="list-style-type: none">• Tighten hoses at the taps and turn the water off after each use.• Check condition of the fill hoses; they may need replacement after 5 years.
Washer is Noisy	Washer is uneven	<ul style="list-style-type: none">• Make sure washer is level and firm to the floor.
	Washer load is unbalanced	<ul style="list-style-type: none">• Push the Cycle knob in to stop the washer, open the lid and redistribute the load evenly. Close the lid and restart.
	Shipping rod has not been removed	<ul style="list-style-type: none">• Remove the shipping rod on the bottom right side of the washer just before sliding the washer in place. Do not use the washer with the shipping rod in place.
	Water is draining	<ul style="list-style-type: none">• There will be a gurgling, “sucking” sound prior to the spin cycle. This is normal and will stop as soon as the machine goes into the spin cycle.
Washer Pauses in Cycle	The washer normally pauses between washing steps	
Clothes too Wet	Incorrect cycle selected	<ul style="list-style-type: none">• Make sure the cycle selected matches the load you are washing.
	This is normal for some fabrics	



Problem

Possible Causes

What to Do

Lint or Residue on Clothes

Incorrect sorting

- Separate lint producers from lint collectors.

Washing too long

- Wash small loads for a shorter time than larger loads.

Detergent not dissolving

- For best performance always add detergent before adding clothes. If you use powdered detergent, pre-dissolve detergent in hot water before adding to washer.
- Try a liquid detergent.
- Use warmer water temperature.

Overloading

- Make sure load/water level setting matches load size.

Too much bleach

- Check bleach package for correct amount.

Not enough detergent

- Try using more detergent.

Incorrect use of fabric softener

- Check fabric softener package for instructions (see Fabric Softener Dispenser section).

Wrinkling

Improper loads

- Avoid mixing heavy items (like work clothes) with light items (like blouses).
- Separate permanent press from other laundry.
- Try a fabric softener.

Overloading or incorrect water level

- Load your washer so clothes have enough room to move freely.

Incorrect wash and dry cycles

- Match Cycle selection to the type of fabric you are washing (especially for permanent press loads).

Repeated washing in water that is too hot

- Wash in warm or cold water with plenty of detergent.



If Something Goes Wrong

<i>Problem</i>	<i>Possible Causes</i>	<i>What to Do</i>
Snags, Holes, Tears, Rips, or Excessive Wear	Pins, snaps, hooks, sharp buttons, belt buckles, zippers, and sharp objects left in pockets	<ul style="list-style-type: none">• Fasten snaps, hooks, buttons, and zippers.• Remove loose items like pins, objects in pockets and sharp buttons.• Turn knits (which snag easily) inside out.
	Undiluted chlorine bleach	<ul style="list-style-type: none">• Check bleach package instructions for proper amount.• Never add undiluted bleach to wash or allow clothes to come in contact with undiluted bleach.
	Small tears or holes present before wash	<ul style="list-style-type: none">• Repair tears and holes before washing.
	Chemicals like hair bleach, hair dye, permanent wave solution and toilet bowl cleaners	<ul style="list-style-type: none">• Rinse items that may have chemicals on them before washing.
	Permanent press items naturally fray (especially collars and cuffs)	<ul style="list-style-type: none">• While this is not caused by the washer, you can slow the fraying process by washing small permanent press loads with a higher load/water level setting.• Avoid washing heavy items (like towels) with permanent press items.
Shrinkage	Some fabrics will naturally shrink in the wash	<ul style="list-style-type: none">• Hot water is more likely to cause shrinkage than cold water.• Follow directions on fabric care label.

**Problem****Possible Causes****What to Do****Grayed Clothes**

Not enough detergent (larger loads, heavy soil, and hard water might require more detergent)

- Try using more detergent (especially with larger loads).
- If you live in a hard water area try using a water conditioner or install a water softener.

Water is not hot enough

- Make sure water heater is delivering water at 48°C.–65°C. (120°F.–150°F.).
- Do not use the washer when hot water is used for other needs (dishes, baths, etc.).

Washer is overloaded

- Make sure load/water level setting matches load size.

Soak time is too short

- Soak at least 30 minutes.

Soaking with too little detergent

- Use more detergent (especially with heavy soil).

Detergent is not dissolving

- Add detergent as wash basket fills with water before you load clothes.

To restore grayed clothes, try one of the following

- Put clothes through a wash cycle using hot water. (Check the garment's manufacturing care label to see if hot water can be used.) Add a non-precipitating water softener. Use 2 1/2 times more than is recommended for normal water softening. Do not use detergent or soap. Allow clothes to go through a complete cycle. Repeat if necessary.
- Soak your clothes using a water softener instead of a soaking agent. Allow clothes to soak for about 20 minutes.



If Something Goes Wrong

Problem	Possible Causes	What to Do
Yellowed Clothes	Not enough detergent on a consistent basis	<ul style="list-style-type: none">• Always use the recommended amount of detergent.
	Chlorine bleach may yellow some fabrics	<ul style="list-style-type: none">• Use non-chlorine bleach.
	Iron or manganese in water may cause yellowing or yellow spots	<ul style="list-style-type: none">• Use extra detergent plus a non-precipitating water softener dissolved in water and non-chlorine bleach.• Run hot water for 2 minutes to help the pipes clean out iron buildup.• Drain your house water heater occasionally.• To remove spots spread stain area over a pan of boiling water and squeeze lemon juice through the stain.
Blue or Gray Spots	Incorrect use of fabric softener	<ul style="list-style-type: none">• Check fabric softener package for instructions (see Fabric Softener Dispenser section).
		<ul style="list-style-type: none">• To remove spots dampen the spots and rub with undiluted liquid detergent. Rewash, using chlorine bleach if it is safe for the fabric.
Too Many Suds	Type of detergent	<ul style="list-style-type: none">• Switch to a lower sudsing detergent brand and follow instructions on package.
	Very soft water	<ul style="list-style-type: none">• Try less detergent.
Pilling	Result of normal wear on poly-cotton blends	<ul style="list-style-type: none">• While this is not caused by the washer, you can slow the pilling process by washing poly-cotton blends inside out.



Modelos: WISQ416C WISQ416D
WISQ416F

Lavadora

Manual del propietario

	Información importante de seguridad	20
---	--	-----------

	Instrucciones de operación <i>Los controles de su lavadora</i> <i>Otras características de su lavadora</i> <i>Prepárese para lavar</i> <i>Cuidado del producto</i>	22
--	---	-----------

	Información útil <i>Guía de cuidados especiales</i>	28
---	---	-----------

	Si algo sale mal	29
---	-------------------------	-----------

Aparatos GE

General Electric Company, Appliance Park, Louisville, KY 40225 USA

220–240 V. 50 Hz 5.5 A

175D1807P236
49-9965
11-97 CG



Información importante de seguridad

Lea todas las informaciones de seguridad antes de usar la lavadora



Seguridad en el calentador de agua

Bajo determinadas condiciones se puede producir gas hidrógeno en el calentador de agua que no se ha usado durante dos semanas o más. **EL GAS HIDROGENO PUEDE SER EXPLOSIVO BAJO ESTAS CIRCUNSTANCIAS.**

Si no se ha usado agua caliente durante dos semanas o más, evite la posibilidad de daños o lesiones abriendo todas las llaves de agua y dejando que corra durante varios minutos antes de usar cualquier aparato eléctrico que esté conectado al sistema de agua caliente. Esto permitirá que el gas de hidrógeno escape. Ya que el gas es inflamable, no fume ni use una llama abierta o algún aparato durante este proceso.

GUARDE ESTAS INSTRUCCIONES



Advertencia

Para reducir el riesgo de incendio, choque eléctrico o lesiones a las personas cuando use su aparato, siga las precauciones básicas, incluyendo las siguientes secciones.

Precauciones de seguridad

- Utilice este aparato sólo para el propósito para el que fue diseñado como se describe en el Manual del propietario.
- Conecte a tierra de manera adecuada en conformidad con todos los códigos y ordenanzas gubernamentales. Siga detalladamente las Instrucciones de instalación.
- Instale o guarde la lavadora donde no esté expuesta a temperaturas de congelamiento o a la intemperie.
- No repare ni reemplace cualquiera parte de este aparato ni intente darle ningún servicio a menos que esté específicamente recomendado en este Manual del propietario o en instrucciones de reparaciones publicadas que usted comprenda y que tenga las habilidades para poner en práctica.
- Si el cable de alimentación está dañado, debe ser reemplazado por el fabricante o por su agente de mantenimiento, o por una persona igualmente calificada, para evitar cualquier peligro.
- No manipule indebidamente los controles.
- Nunca meta las manos en la lavadora mientras ésta se encuentre funcionando.
- Se necesita una supervisión estrecha si esta lavadora es utilizada cerca de niños o personas ancianas o enfermas. No permita que los niños jueguen en el interior, sobre la lavadora o con la lavadora ni con cualquier otro aparato que haya desechado. Deshágase de los aparatos que ya no use y empaque o trasládelos usando materiales adecuados. Antes de deshacerse de una lavadora o de enviarla a servicio, quite la tapa de la lavadora.
- No lave ni seque artículos que hayan sido limpiados, lavados, mojados o manchados con combustible con sustancias explosivas [tales como cera, aceite, pintura, gasolina, desengrasantes, queroseno (petróleo destilado), etc.] y que puedan incendiarse o estallar. No utilice estas sustancias cerca de su lavadora y/o secadora mientras ésta se encuentre en funcionamiento.
- Para minimizar la posibilidad de un choque eléctrico, desconecte este aparato del suministro de corriente eléctrica o desconecte la lavadora al panel de distribución quitando el fusible o apagando el interruptor de circuitos antes de intentar llevar a cabo cualquiera actividad de mantenimiento o limpieza.
- **NOTA:** El hecho de colocar la perilla del Selector de ciclo en posición de apagado NO desconecta el aparato del suministro de energía eléctrica.

Instrucciones de operación



Los
controles
de su
lavadora

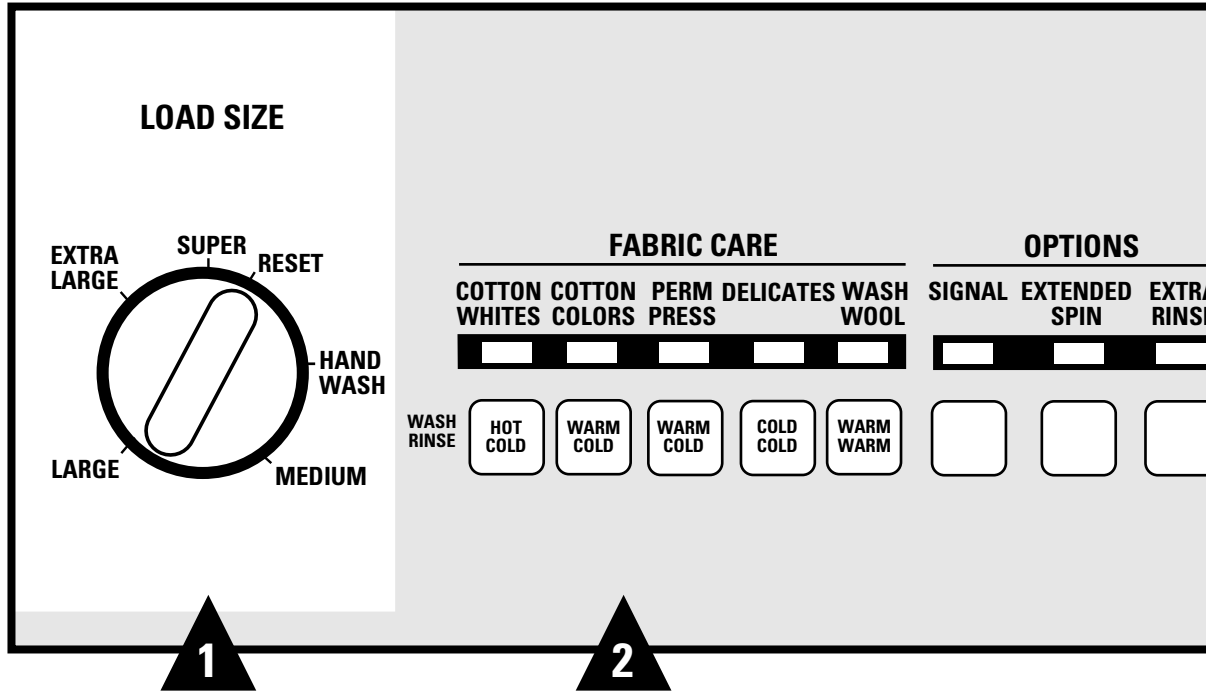

1 Load Size (Tamaño de la carga)

Al seleccionar el tamaño de la carga, usted está determinando el nivel de agua. Para mejores resultados, elija un tamaño apropiado para la carga que está lavando.

Algunos modelos le permiten incrementar el nivel de agua después de que usted ya hizo su elección. Seleccione RESET (volver a seleccionar) y un nuevo nivel.

2 Temp. de lavado/enjuagado

Siempre siga las instrucciones de cuidado de la etiqueta del fabricante cuando lave sus prendas. Use esta tabla como una guía general.

Guía de cuidado para prendas		
	temperatura de lavado	temperatura de enjuague
COTTON WHITES (Algodones Blancos)	HOT (caliente)	COLD (fría)
COTTON COLOR (Algodones de Color)	WARM (tibia*)	COLD (fría)
PERM PRESS (Planchado Permanente)	WARM (tibia*)	COLD (fría)
DELICATES (Delicados)	COLD (fría)	COLD (fría)
WASH WOOL (Lanas Lavables)	WARM (tibia*)	WARM (tibia*)

*El agua tibia es aprox. de 32°C. a 43°C. (90°F. a 110°F.) (agradable para las manos)

Para informaciones sobre el cuidado de prendas para artículos especiales vea la Guía de Cuidados Especiales.

Descripción de los ciclos



COTTONS REGULAR

(Regular)

Para prendas de algodón, lino, ropa de trabajo y de juego muy sucias o poco sucias.

PERMANENT PRESS

(Planchado Permanente)

Para sintéticos y mezclas con suciedad normal.

KNITS

(Tejidos)

Especialmente diseñado para tejidos con suciedad normal.

AUTO HANDWASH

(Lavado a Mano Auto)

Para lencería y telas que requieren cuidados especiales con suciedad ligera. Seleccione Lavado a mano para el tamaño de la carga y el ciclo. Proporciona períodos de agitación y remojo durante el lavado y enjuagado.

AUTO SOAK

(Auto Remojo)

Para prendas muy sucias. Comienza con una agitación breve y remoja durante un período especificado de tiempo y luego realiza el resto del ciclo automáticamente.

PREWASH

(Prelavado)

Para prendas muy sucias o con una etiqueta del fabricante que recomienda un prelavado antes de llevarlas.

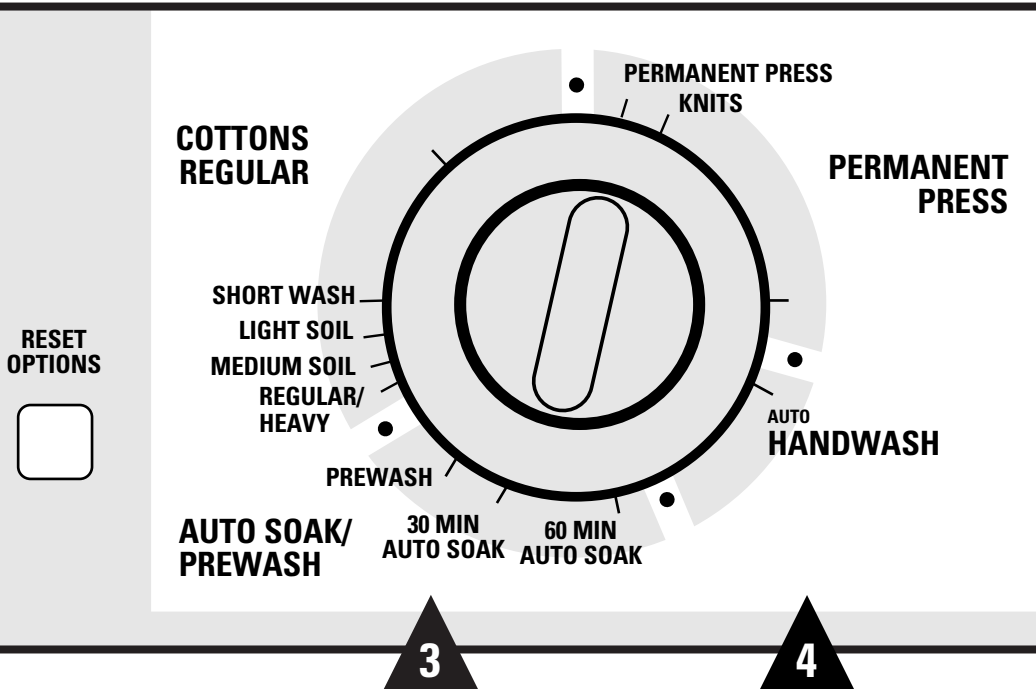

3

Selección de ciclo

Oprima la perilla de Ciclo para seleccionar el ciclo deseado. Vea las descripciones de los Ciclos que están arriba.

4

Inicio de lavado

- Añada detergente.
- Coloque las prendas y cierre la tapa.
- Tire de la perilla de Ciclo para empezar la lavadora.

Consulte la página siguiente para otras características de lavado.



Instrucciones de operación

Otras características que puede tener su modelo

Signal (Señal), Extended Spin (Centrifugado prolongado), Extra Rinse (Enjuague extra) y Reset Options (Volver a programar)

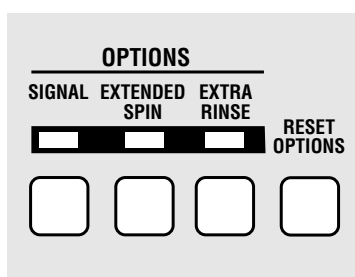

SIGNAL (Señal):

Si se selecciona la opción de SIGNAL (Señal), una señal sonará justo antes de que termine el ciclo para recordarle que saque las prendas para evitar que se formen arrugas en la ropa antes de secarla. Si se seleccionó EXTRA RINSE (Enjuague extra) la señal sonará al final del ciclo y al final del EXTRA RINSE (Enjuague extra).

EXTENDED SPIN (Centrifugado prolongado):

Se recomienda esta opción para lanas lavables y suéteres. Se prolongará el secado sin deformar las lanas.

EXTRA RINSE (Enjuague extra):

Cuando use detergente o blanqueador adicional para lavar ropa muy sucia, tal vez prefiera el EXTRA RINSE (Enjuague extra). Esta opción proporciona un segundo enjuague profundo con agua fría en los ciclos COTTONS REGULAR (Algodones regulares) y PERMANENT PRESS (Planchado permanente). Seleccione EXTRA RINSE (Enjuague extra). La lavadora se parará durante algunos minutos antes de que se inicie el Ciclo de EXTRA RINSE (Enjuague extra).

RESET OPTIONS (Volver a programar):

Si se selecciona RESET OPTIONS (Volver a programar), se cancelan todas las opciones seleccionadas anteriormente.

Filtro para pelusa

El filtro para pelusa se encuentra debajo del agitador. Se limpia solo y no requiere mantenimiento.

Despachador de blanqueador líquido

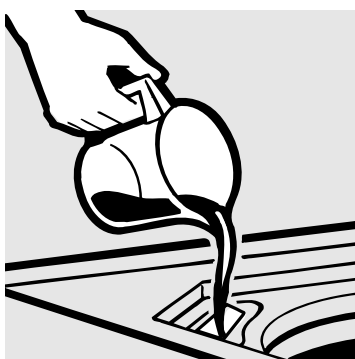

Vierta el blanqueador líquido en el despachador para el blanqueador.

Este despachador diluye el blanqueador de cloro líquido antes de llegar a su carga de ropa. Para usarlo, siga estos pasos:

- 1** Lea las instrucciones de las etiquetas de las prendas por si hay indicaciones especiales.
- 2** Mida cuidadosamente la cantidad de blanqueador siguiendo las instrucciones en la botella.
- 3** Antes de iniciar la lavadora, vierta la cantidad medida de blanqueador líquido directamente en el despachador para blanqueador. Evite salpicaduras o llenar en exceso el despachador.

NOTA:

- **Nunca vierta blanqueador a base de cloro, sin diluir, directamente sobre las ropas o en la cubeta de la lavadora.**
- **No vierta el blanqueador en polvo en el surtidor de blanqueador. Si usted prefiere utilizar blanqueador en polvo, viértalo en la cubeta de la lavadora con su detergente.**



Despachador de suavizante para telas



Vierta el suavizante para telas y el agua en el despachador para el suavizante.

Este despachador libera automáticamente suavizante líquido para telas en el momento adecuado durante el ciclo. Para usarlo, siga estos pasos:

- 1 Cerciérese de que el despachador de suavizante para telas esté firmemente asegurado en el agitador.
- 2 Vierta la cantidad de suavizante para telas recomendada por el fabricante dentro del despachador de suavizante para telas.
- 3 Añada agua en el despachador hasta que llegue al máximo nivel de la línea de llenado.

NOTA:

- **No detenga la lavadora durante la primera rotación. Esto ocasionaría que el despachador se vaciara demasiado rápido.**
- **No use el despachador de suavizante para telas en el ciclo de AUTO SOAK (Auto remojo).**
- **Nunca vierta suavizante para telas directamente sobre las prendas. Dejará manchas en las prendas.**
- **Sólo use el despachador con suavizantes líquidos para telas. Si el despachador se tapa, consulte la sección Limpieza que está abajo.**



No vierta nada dentro del agitador si éste no tiene la parte superior.

Limpieza del despachador de suavizante para telas

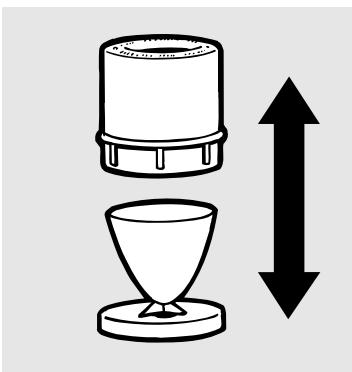

Separe para limpiar

- 1 Quite el despachador de la parte superior del agitador.
- 2 Separe la taza del despachador de la cubierta tomando la parte superior y empujando hacia abajo con los dedos en la parte interior de la taza. La taza se liberará de la cubierta.
- 3 Para limpiar el despachador, remoje tanto la taza del despachador como la cubierta del despachador en una solución de agua caliente y de detergente líquido.
- 4 Si es necesario, afloje los residuos con una tela suave después de remojar. No use un cepillo duro ya que puede rayar la superficie del despachador.
- 5 Enjuague y vuelva a ensamblar el despachador. Colóquelo de nuevo en el agitador.



Instrucciones de operación

Prepárese para lavar

Clasifique

Siempre siga las instrucciones de la etiqueta del fabricante al lavar.

Clasifique por color

(Separe las prendas de colores firmes de aquellas que destiñen*)

- Prendas blancas
- Prendas de colores claros
- Prendas oscuras

Separe según el tipo de tela

- Algodones y linos
- Algodones y mezclas de planchado permanente
- Sintéticos y tejidos de poliéster
- Telas delicadas

Separe las ropas que producen pelusa de las que recolectan pelusa

- Productores de pelusa: Las toallas de tejido de rizo y de felpilla
- Recolectores de pelusa: terciopano o la pana

Clasifique según el grado de suciedad

- Prendas no muy sucias
- Medianamente sucias
- Muy sucias

**Es posible que las telas de colores no permanentes destiñan. Separe por color individual.*

Detergente

Siempre añada el detergente antes de añadir la ropa para que el detergente pueda funcionar eficazmente.

Usar la cantidad correcta de detergente es uno de los puntos más importantes que usted puede observar para asegurarse de que su ropa salga limpia. Siempre siga las instrucciones del empaque.

Una causa muy común de problemas en el lavado es el uso de muy poco detergente. Use más detergente si su agua es dura, si las cargas son grandes, si la ropa está grasosa o aceitosa o si baja la temperatura del agua.



Carga

Cargue las prendas de modo que queden sueltas y repartidas de modo uniforme alrededor del agitador y cierre la tapa.

Una carga típica de ropa: dos sábanas gemelas, dos manteles, cuatro camisas con cuellos, tres fundas, tres toallas de baño pequeñas, tres playeras y tres pares de calzoncillos.

Coloque las prendas grandes abajo, las pequeñas en medio y las medianas en la parte superior.

Cuando cargue prendas húmedas, asegúrese de que el nivel de carga/agua sea lo suficientemente alto como para que las prendas se muevan con libertad.

Lave por separado los artículos voluminosos como cobertores.

Para agregar prendas una vez que la lavadora ha empezado a operar, oprima la perilla de Ciclos y sumerja las prendas adicionales cerca del agitador. Cierre la tapa y tire la perilla de ciclos para reiniciar.

Para reducir la cantidad de arrugas, permita que los artículos de planchado permanente, sintéticos y tejidos de poliéster tengan espacio para moverse libremente en la lavadora.

NOTA:

- **No envuelva artículos grandes como sábanas alrededor del agitador.**
- **No lave telas que contengan materiales inflamables (ceras, líquidos de limpieza, etc.) en su lavadora.**

Cuidado y limpieza

La lavadora

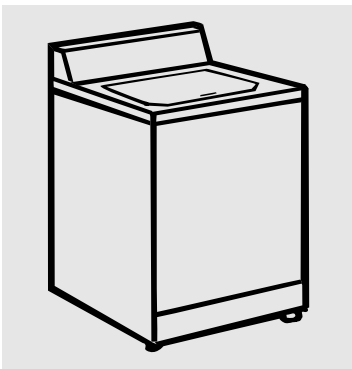

Deje la tapa abierta después de lavar para permitir que la humedad se evapore. La canastilla de lavado prácticamente no requiere mantenimiento.

Si quiere limpiar la lavadora use una tela suave empapada en detergente líquido y luego enjuague. (No use limpiadores abrasivos o fuertes.)

Mangueras de llenado—Las mangueras que conectan la lavadora con las llaves deben reemplazarse cada cinco años.

Mudanzas y almacenamiento—Solicite al técnico que saque el agua de la bomba de desagüe y de las mangueras. No almacene la lavadora a la intemperie. Llame al distribuidor de su localidad para información sobre cómo mantener la canastilla de lavado inmóvil al mudar la lavadora.

Vacaciones prolongadas—Asegúrese de cerrar las llaves de suministro de agua. Saque toda el agua de las mangueras si la temperatura alcanzara bajo el punto de congelación.

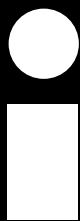

Información útil

Guía de cuidados especiales

Siempre siga las instrucciones de cuidado de la etiqueta del fabricante cuando lave sus prendas. De lo contrario, use la información que se dio abajo como una guía general.

Artículo	Cuidado sugerido
Prendas rellenas	Siempre lave las prendas rellenas sin mezclarlas con otro tipo de prendas. La humedad despiden un olor que desaparece cuando la prenda se seca. Lávelas con frecuencia para que el relleno no pierda su forma y puede retener su capacidad de calentar. Cuando las lave, asegúrese de que la carga esté equilibrada. Añada toallas si es necesario. Séquelas siempre en secadora.
Almohadas	Las almohadas se fabrican con distintos materiales. Lávelas sólo si se recomienda en las instrucciones de la etiqueta de cuidado del fabricante. Antes de lavar, revise las almohadas para que no haya costuras flojas o agujeros y cósalos para evitar que el relleno se salga. Llene con agua, añada el detergente. Deje que la lavadora se agite durante varios minutos y luego añada las almohadas por pares para equilibrar la carga. Use el nivel de agua más alto de que disponga.
Cobertores	Llene la lavadora con agua, añada detergente y permita que éste se disuelva y luego ponga el cobertor. Lave sólo un cobertor a la vez.
Prendas de planchado permanente que se secan en una cuerda	Elija un nivel de agua mayor que el normal. Esto proporcionará más agua para minimizar la formación de arrugas y permitir que las prendas tengan suficiente espacio para moverse. Saque las prendas con prontitud, en cuanto la lavadora se detenga y cuélguelas de inmediato.



Problema

Causas posibles

Qué hacer

La lavadora no funciona

La lavadora está desconectada

- Asegúrese de que la clavija esté conectada a la toma de corriente.

El suministro de agua está apagado

- Abra las llaves de agua fría y caliente por completo.

Los controles no están puestos correctamente

- Revise los controles y asegúrese de que la perilla del Ciclo esté arrancada en la posición de encendido.

La tapa está abierta

- Cierre la tapa y arranque la perilla en posición de encendido.

Se fundió el interruptor del circuito o el fusible

- Revise los interruptores o fusibles de la casa. Reemplace los fusibles o vuelva a encender el interruptor. La lavadora debe tener una salida de corriente separada.

La temperatura del agua es incorrecta

El control no está correctamente colocado

- Verifique el control de temperatura del agua y ajústelo.

El suministro de agua está cerrado o mal conectado

- Abra las llaves de agua caliente y fría y asegúrese que las mangueras estén conectadas a la llave correcta.

Los filtros de las válvulas de agua están tapados

- Cierre el suministro de agua y quite las mangueras de conexión al agua de la parte trasera superior de la lavadora. Use un cepillo o palillo de dientes para limpiar los filtros en la lavadora. Vuelva a conectar las mangueras y vuelva a abrir el suministro de agua.

El calentador de agua de la casa no está a la temperatura correcta

- Revise el calentador de agua de la casa para cerciorarse de que está saliendo agua a 48°C.-65°C. (120°F.-150°F.).

El agua no se desagua

La manguera de drenaje está doblada o conectada de modo incorrecto

- Enderece la manguera y asegúrese de que la lavadora no la aplaste.
- La parte superior de la salida de desagüe debe estar a menos de 1 m (3 pies) sobre el nivel del suelo.



Si algo sale mal

Problema	Causas posibles	Qué hacer
Fugas de agua	Las mangueras de llenado o la manguera de desagüe está mal conectada	<ul style="list-style-type: none">• Asegúrese de que las conexiones de la manguera estén bien ajustadas en las llaves de agua y de que el extremo final de la manguera esté bien insertado y asegurado en la instalación de drenaje.
	El desagüe puede estar tapado	<ul style="list-style-type: none">• Verifique la plomería. Puede ser necesario llamar al plomero.
	Presión de agua constante hacia las mangueras de llenado al suministro de agua	<ul style="list-style-type: none">• Apriete las mangueras a las llaves de agua y cierre el suministro de agua después de cada uso.• Verifique la condición de las mangueras de llenado; puede ser necesario reemplazarlas después de 5 años.
La lavadora hace ruido	La lavadora no está nivelada	<ul style="list-style-type: none">• Asegúrese de que la lavadora esté bien nivelada y firme sobre el suelo.
	La carga de la lavadora no está equilibrada	<ul style="list-style-type: none">• Oprima la perilla del Ciclo para detener la lavadora, abra la tapa y redistribuya la carga de modo uniforme. Cierre la tapa y reinicie.
	La varilla de embarque no ha sido sacada	<ul style="list-style-type: none">• Saque la varilla de embarque en el lado inferior derecho de la lavadora justo antes de colocar la lavadora en su sitio. No use la lavadora con la varilla de embarque en su sitio.
	El agua se está escapando de la cubeta por la tubería	<ul style="list-style-type: none">• Se oirá un ruido de gorgoteo o de “chupadura” antes del ciclo de exprimido. Esto es normal, y cesará tan pronto como la máquina entre en el ciclo de exprimido.
La lavadora hace pausas durante el ciclo	La lavadora normalmente hace pausas entre los pasos de lavado	
Ropa demasiado mojada	Ciclo incorrecto seleccionado	<ul style="list-style-type: none">• Asegúrese de que el ciclo seleccionado coincida con la carga que se lava.
	Esto es normal para ciertas telas	



Problema

Causas posibles

Qué hacer

Pelusa o residuos en la ropa

Clasificación incorrecta

- Separe la ropa que produce pelusa de la que recoge pelusa.

Un lavado demasiado prolongado

- Lave pequeñas cargas durante tiempos cortos en vez de cargas grandes.

El detergente no se disuelve

- Para el mejor rendimiento siempre añada el detergente antes de añadir la ropa. Si usa detergente en polvo, disuelva previamente el detergente en agua caliente antes de ponerlo en la lavadora.
- Intente usar un detergente líquido.
- Use agua más caliente.

Sobrecarga

- Asegúrese de que el nivel de carga/agua sea el adecuado al tamaño de la carga.

Demasiado blanqueador

- Revise el empaque del blanqueador para saber la cantidad correcta.

No hay suficiente detergente

- Intente usar más detergente.

Uso incorrecto de suavizante para telas

- Verifique el empaque del suavizante para telas. (Consulte la sección Despachador de suavizante para telas.)

Arrugas

Cargas inadecuadas

- Evite mezclar artículos pesados (como ropa de trabajo) con artículos ligeros (como blusas).
- Separe las de planchado permanente de otras prendas.
- Utilice suavizante para telas.

Sobrecarga o nivel de agua incorrecto

- Cargue su lavadora sólo con prendas que tengan suficiente espacio para moverse libremente.

Ciclos de lavado y secado incorrectos

- Ajuste la selección del ciclo al tipo de tela que está lavando (en especial para cargas de tela de planchado permanente).

Lavado repetido en agua demasiado caliente

- Lave con agua tibia o fría con mucho detergente.



Si algo sale mal

Problema	Causas posibles	Qué hacer
Desgarres, agujeros, costuras rotas o uso excesivo	Alfileres, broches de presión, botones afilados, hebillas de cinturón, cremalleras y objetos afilados que hayan quedado en los bolsillos	<ul style="list-style-type: none">• Abroche los ganchillos, cierre las cremalleras y abotone los botones.• Quite los objetos sueltos como alfileres, objetos en los bolsillos y botones afilados.• Voltee al revés las prendas tejidas. (Se desgarran fácilmente.)
	Blanqueador de cloro sin diluir	<ul style="list-style-type: none">• Lea las instrucciones del empaque para saber la cantidad correcta.• Nunca añada blanqueador sin diluir en el lavado ni permita que las ropas entren en contacto con blanqueador sin diluir.
	Pequeños desgarres o agujeros que existan antes de lavar	<ul style="list-style-type: none">• Repare los desgarres o agujeros antes de lavar.
	Los químicos como decolorantes para el cabello, tintes para el cabello, soluciones para ondulados permanentes y limpiadores para sanitarios	<ul style="list-style-type: none">• Enjuague las prendas que puedan tener estas sustancias antes de lavarlas.
	Las prendas de planchado permanente se desgastan en forma natural (especialmente cuellos y puños)	<ul style="list-style-type: none">• Aunque esto no lo ocasiona la lavadora, se puede retardar el desgaste lavando cargas pequeñas de prendas de planchado permanente con niveles de carga/agua mayores.• Evite lavar artículos pesados (como toallas) con artículos de planchado permanente.
Encogimiento	Algunas telas se encogerán naturalmente en el lavado	<ul style="list-style-type: none">• Es más probable que el agua caliente cause más encogimiento que el agua fría.• Siga las instrucciones de cuidado de la etiqueta.
Prendas grisáceas	No hay suficiente detergente (cargas mayores, mucha suciedad y agua dura pueden requerir más detergente)	<ul style="list-style-type: none">• Trate de usar más detergente (en especial con cargas grandes).• Si vive en una área con agua dura intente usar un ablandador o instale un filtro ablandador.



Problema

Causas posibles

Qué hacer

Prendas grisáceas (continuación)

El agua no está lo suficientemente caliente

- Cerciórese de que el calentador de agua deje salir agua a 48°C.-65°C. (120°F.-150°F.).
- No use la lavadora cuando el agua caliente se esté usando para otras necesidades (lavar vajillas, baño, etcétera).

La lavadora está sobrecargada

- Asegúrese de que el selector de Tamaño de carga/agua coincida con el tamaño de la carga.

El tiempo de remojo es muy breve

- Remoje al menos durante 30 minutos.

Remojo con muy poco detergente

- Use más detergente (especialmente con prendas muy sucias).

El detergente no se disuelve

- Añada detergente a medida que la canastilla de lavado se llene con agua antes de cargar las prendas.

Para restituir su color a las prendas grisáceas, siga uno de estos procedimientos

- Remoje las prendas usando un ablandador de agua en lugar de un agente de remojo. Deje que la ropa se remoje durante unos 20 minutos.

Para restituir su color a las prendas grisáceas, siga uno de estos procedimientos

- Haga que la ropa pase por un ciclo de lavado usando agua caliente. (Revise las etiquetas de cuidado del fabricante para ver si puede usarse agua caliente.) Añada un ablandador de agua que no se precipite. Use 2 1/2 veces más que la cantidad recomendada para ablandar el agua que en condiciones normales. No use detergente ni jabón. Permita que las ropas pasen por el ciclo completo. Repita si es necesario.

Ropas amarillentas

No hay suficiente detergente en base consistente

- Siempre use la cantidad recomendada de detergente.

El blanqueador con cloro puede volver amarillas algunas prendas

- Use un blanqueador sin cloro.

El hierro y el manganeso en el agua pueden causar color amarillento o manchas amarillas

- Use detergente adicional además de un ablandador de agua que no se precipite, disuelto en agua y blanqueador sin cloro.
- Deje correr el agua caliente durante dos minutos para ayudar a que las tuberías se limpien de residuos de hierro.
- Drene el calentador de agua de su casa ocasionalmente.
- Para quitar manchas, extienda la área manchada sobre una olla con agua hirviendo y exprima zumo de limón en la mancha.



Si algo sale mal

<i>Problema</i>	<i>Causas posibles</i>	<i>Qué hacer</i>
<i>Manchas azules o grises</i>	Uso incorrecto de suavizante para telas	<ul style="list-style-type: none">• Revise las instrucciones del empaque del suavizante. (Consulte la sección Despachador de suavizante para telas.)• Para quitar las manchas, mójelas y frótelas con detergente líquido sin diluir. Vuelva a lavar usando blanqueador con cloro si éste no daña la tela.
<i>Demasiada espuma</i>	Tipo de detergente	<ul style="list-style-type: none">• Cambie a un detergente que produzca menos espuma y siga las instrucciones del empaque.
	Agua muy blanda	<ul style="list-style-type: none">• Use menos detergente.
<i>Desgaste</i>	Resultado normal del uso de mezclas algodón-poliéster	<ul style="list-style-type: none">• Aunque esto no lo causa, la lavadora puede retardar el proceso volteando las prendas de algodón-poliéster para lavarlas.

