

This Owner's Manual is provided and hosted by [Appliance Factory Parts](http://www.appliancefactoryparts.com).

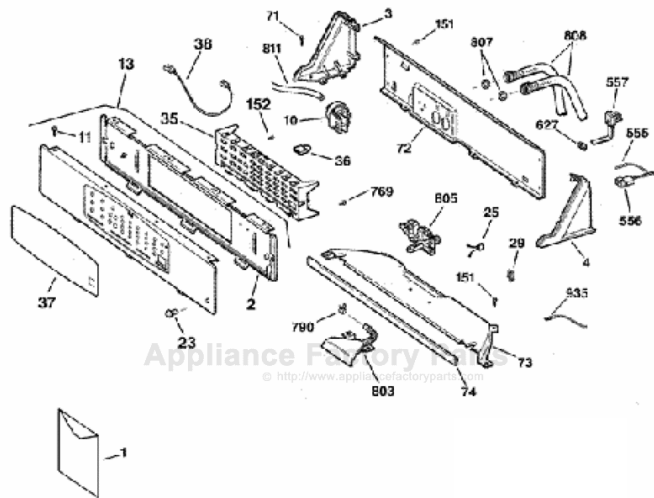

# GE WPSE7003A0WW Owner's Manual

[Shop genuine replacement parts for GE  
WPSE7003A0WW](#)



[Find Your GE Washer Parts - Select From 4591 Models](#)

----- Manual continues below -----

*Dear Consumer,*

*GE is deeply committed to the quality of its product. We believe so strongly in the reliability of this new washer that we are providing you with a Full Ten-Year warranty that replaces the standard warranty printed in your Owner's Manual.*

*Please retain this certificate and your dated purchase receipt in the event that service is needed on this product in the future.*

*Sincerely,*

*GE Appliances*



All warranty service provided by our Factory Service Centers, or an authorized Customer Care® technician.

Service for your washer can be arranged by visiting our Website at [www.geappliances.com](http://www.geappliances.com), or by calling **1-800-GE-CARES**.

**For The Period Of: We Will Replace:**

**Ten Years**  
From the date of the original purchase

**Any part** of the washer which fails to function due to a defect in materials or workmanship. During this **full ten-year warranty**, GE will also provide, **free of charge**, all labor and in-home service to replace the defective part.

**What We Will Not Cover:**

- Service trips to your home to teach you how to use the product.
- Improper installation.
- Failure of the product if it is abused, misused, or used for other than the intended purpose or used commercially.
- Replacement of defective fill hoses beyond 5 years from the original date of purchase.
- Replacement of house fuses or resetting of circuit breakers.
- Damage to the product caused by accident, fire, floods or acts of God.
- Incidental or consequential damage caused by possible defects with this appliance.

*This warranty is extended to the original purchaser and any succeeding owner for products purchased for home use within the USA. In Alaska, the warranty excludes the cost of shipping or service calls to your home.*

*Some states do not allow the exclusion or limitation of incidental or consequential damages. This warranty gives you specific legal rights, and you may also have other rights which vary from state to state. To know what your legal rights are, consult your local or state consumer affairs office or your state's Attorney General.*

**Warrantor: General Electric Company, Louisville, KY 40225**



# Profile Performance Washers

**Safety Information**

Proper Installation .....3

Water Heater Safety .....3

When Not in Use .....3

When Using the Washer .....3

Your Laundry Area .....3

**Operating Instructions**

Clothes care cycles .....6, 7

Controls .....4

Controls features .....8

Cycle options .....9

Cycle status .....9

Loading and Using  
the Washer .....11, 12

One Touch Cycles .....4, 5

Washer Features .....6-10

**Troubleshooting Tips** .....13-16

**Customer Service**

GE Answer Center®

800 Number .....2, Back Cover

Product Registration .....17, 18

Service Telephone  
Numbers .....2, Back Cover

Warranty .....19

**Owner's Manual**

WPSE7003  
WPSE7002

Profile Performance  
**Laveuses**

**Manuel d'utilisation**

La section française commence à la page 21

Profile Performance  
**Lavadoras**

**Manual del propietario**

La sección en español empieza en la página 38



# A Service Partnership.



## IMPORTANT!

Fill out the Consumer Product Registration Card.

### Two easy ways to register your appliance!

- Through the internet at [www.geappliances.com](http://www.geappliances.com)
- Complete and mail the enclosed Product Registration Card



## FOR YOUR RECORDS

Write the model and serial numbers here:

# \_\_\_\_\_

# \_\_\_\_\_

You can find them in the upper right corner on the back of your washer.



## READ THIS MANUAL

Inside you will find many helpful hints on how to use and maintain your washer properly. Just a little preventive care on your part can save you a great deal of time and money over the life of your washer.



## IF YOU NEED SERVICE

You'll find many answers to common problems in the *Before You Call For Service* section. If you review our chart of *Troubleshooting Tips* first, you may not need to call for service at all.

If you do need service, you can relax knowing help is only a phone call away. A list of toll-free customer service numbers is included in the back section. Or, **in the United States**, you can always call the GE Answer Center<sup>®</sup>, at 800.626.2000, 24 hours a day, 7 days a week.

**In Canada**, call 1-800-361-3400.

**OR**

Visit our Website at [www.geappliances.com](http://www.geappliances.com)

# IMPORTANT SAFETY INFORMATION. READ ALL INSTRUCTIONS BEFORE USING.

**⚠ WARNING!** For your safety, the information in this manual must be followed to minimize the risk of fire or explosion, electric shock, or to prevent property damage, personal injury, or loss of life.



## WATER HEATER SAFETY

Under certain conditions hydrogen gas may be produced in a water heater that has not been used for two weeks or more. Hydrogen gas can be explosive under these circumstances.

If the hot water has not been used for two weeks or more, prevent the possibility of damage or injury by turning on all hot water faucets and allowing them to run for several minutes. Do this before using any electrical appliance which is connected to the hot water system. This simple procedure will allow any built-up hydrogen gas to escape. Since the gas is flammable, do not smoke or use an open flame or appliance during this process.



## PROPER INSTALLATION

This washer must be properly installed and located in accordance with the Installation Instructions before it is used. If you did not receive an Installation Instructions sheet, you can receive one by calling, toll-free, in the United States the GE Answer Center®, 800.626.2000. In Canada, call, 1-800-361-3400.

- Install or store where it will not be exposed to temperatures below freezing or exposed to the weather.
- Remove the colored protective film from the control panel.
- Properly ground washer to conform with all governing codes and ordinances. Follow details in Installation Instructions.



## YOUR LAUNDRY AREA

- Keep the area underneath and around your appliances free of combustible materials such as lint, paper, rags, chemicals, etc.
- Close supervision is necessary if this appliance is used by or near children. Do not allow children to play on, with, or inside this or any other appliance.



## WHEN USING THE WASHER

Use this appliance only for its intended purpose as described in this Owner's Manual.

- Never reach into washer while it is moving. Wait until the machine has completely stopped before opening the lid.
- Do not mix chlorine bleach with ammonia or acids such as vinegar and/or rust remover. Mixing different chemicals can produce a toxic gas which may cause death.
- Do not wash or dry articles that have been cleaned in, washed in, soaked in, or spotted with combustible or explosive substances (such as wax, oil, paint, gasoline, degreasers, dry-cleaning solvents, kerosene, etc.) which may ignite or explode. Do not add these substances to the wash water. Do not use or place these substances around your washer or dryer during operation.
- The laundry process can reduce the flame retardancy of fabrics. To avoid such a result, carefully follow the garment manufacturer's wash and care instructions.
- To minimize the possibility of electric shock, unplug this appliance from the power supply or disconnect the washer at the household distribution panel by removing the fuse or switching off the circuit breaker before attempting any maintenance or cleaning. **NOTE:** Pressing PAUSE or STOP/CANCEL does **NOT** disconnect the appliance from the power supply.
- Never attempt to operate this appliance if it is damaged, malfunctioning, partially disassembled, or has missing or broken parts, including a damaged cord or plug.

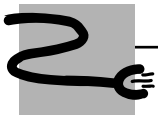

## WHEN NOT IN USE

- Turn off water faucets to relieve pressure on hoses and valves and to minimize leakage if a break or rupture should occur. Check the condition of the fill hoses; they may need replacement after 5 years.
- Before discarding a washer, or removing it from service, remove the washer lid to prevent children from hiding inside.
- Do not attempt to repair or replace any part of this appliance unless specifically recommended in this Owner's Manual, or in published user-repair instructions that you understand and have the skills to carry out.
- Do not tamper with controls.



READ AND FOLLOW THIS SAFETY INFORMATION CAREFULLY.

**SAVE THESE INSTRUCTIONS**

# Easy ONE TOUCH Cycles.

Your new washer offers the convenience of starting your wash loads with our easy **ONE TOUCH** cycles. Make one simple selection, and your **LOAD SIZE**, **SOIL LEVEL**, **WASH/RINSE TEMPERATURE**, and **WASH/SPIN SPEED** are automatically set. Then all you have to do is press **START**.

## ONE TOUCH Quick Start Guide

- Add detergent
  - Add diluted fabric softener
- Add clothes
- Select wash cycle
  - Check load size setting
- Close lid
  - Push **START**

## Washer control panel.

You can locate your model number behind the top edge of the control panel.

### Model WPSE7003

### Model WPSE7002

## ONE TOUCH selections.

**PRESS...**

**AUTOMATICALLY SELECTS...**

**THEN PRESS...**



For heavy to lightly soiled cottons, household linens, work and play clothes.



For heavy to lightly soiled cottons, household linens, work and play clothes.



For non-colorfast cottons and blends, and items that are labeled cold wash by the fabric manufacturer.



For knits, wrinkle-free and permanent press items.



For lingerie and items labeled hand-washable with light soils. Provides periods of agitation and soak during wash and rinse.



For lightly soiled items that are needed in a hurry. Cycle time is approximately 15 minutes, depending on your household water pressure.

## Changing the automatic settings.

You can change any of the automatic settings simply by pressing the desired pads.

## About Clothes Care Cycles.



### **STAIN WASH** (on some models)

For heavily soiled or stained items. Adds an extra agitation and soak at the beginning of the wash cycle.

### **PRESOAK**

#### **PRESOAK**

##### **To presoak a load and go straight into a wash cycle:**

Select your wash cycle, press the **PRESOAK** pad, then press the **START/PAUSE** pad.

- Starts with three minutes of agitation, then 12 minutes of soaking, followed by the selected wash cycle.
- Uses the speed and water temperature of your selected wash cycle.

##### **To presoak a load for more than 12 minutes:**

Press the **PRESOAK** pad. The washer will fill and these automatic settings are selected:



- Three minutes of agitation is followed by up to 24 hours of soaking.
- To soak less than 24 hours, press the **DRAIN & SPIN** pad or choose a wash cycle.



#### **QUICK RINSE**

Use this feature to quickly rinse chlorine, perspiration, stains, etc. out of clothes.

- The washer fills with water, agitates for three minutes, drains and spins.

##### *Automatic QUICK RINSE settings:*





## **DRAIN & SPIN**

**DRAIN & SPIN** any cycle at any time.

Automatic **DRAIN & SPIN** setting:



## **CUSTOM 1 and CUSTOM 2 (on some models)**

Set up your favorite combination of settings and save them here for one-touch recall. These custom settings cannot be set while a cycle is in progress.

**To store a custom combination of settings:**

1. Select a **ONE TOUCH** setting.
2. Change **LOAD SIZE, SOIL LEVEL, TEMPERATURE,** or **SPEED** to fit your needs.
3. Select any **OPTIONS** you want.
4. Press and hold the **CUSTOM 1** or **CUSTOM 2** pad until the washer beeps to store your selection.

**To recall your stored combination:**

Press the **CUSTOM 1** or **CUSTOM 2** pad, then press **START/PAUSE**.

**NOTE: DELAY 1-8 HRS.** cannot be used in **CUSTOM 1** and **CUSTOM 2** settings.

**To reprogram the custom settings:**

**Repeat steps 1–4 above.**

## About controls features.



### START/PAUSE

- After you have selected a new cycle, press once to start the cycle.
- Press twice to select the last cycle used and start the washer.
- If the washer is running, press once to interrupt the cycle; press again to continue the cycle.



### STOP/CANCEL

This pad should **not** be used to interrupt or pause a cycle.

Pressing this pad will cancel the current settings and the settings will be lost.



### Estimated Time Remaining

- Displays the approximate time remaining until the end of the cycle.
- If the estimated time remaining is more than 60 minutes, “1H” will flash in the display, followed by the additional remaining minutes. When the time remaining is less than 60 minutes, the timer will count down.
- Cycle time is affected by how long it takes the washer to fill. This depends on the water pressure in your home. The “smart” timer “learns” the amount of time it takes to fill your washer and adjusts the total time accordingly.

**NOTE:** If **PRESOAK** is selected and a follow up wash cycle is not chosen, two dashes will come up in the display.

### Spot Spray

When you open the washer lid and press the **SPOT SPRAY** button, you will see a short stream of cold water.

- 1 Open the washer lid.
- 2 Press the **SPOT SPRAY** button. (You will see a short stream of water.)
- 3 Dampen your soiled garment with the **SPOT SPRAY** option and rub your favorite pretreatment product into soiled area.

**NOTE:** The **SPOT SPRAY** option will not work if

- the washer lid is down
- the washer tub is filling
- the water has already reached the level you selected.

## About cycle options.



### **BEEPER**

Alerts you when the cycle is complete.  
You can turn off the end-of-cycle beeper by pressing this pad.



### **2ND RINSE**

Adds a second rinse to any cycle.



### **EXTEND SPIN**

Extends the last spin of a wash cycle. This will extract more water from your clothes. Clothes will be drier when you use this option.



### **DELAY 1-8 HOURS** (on some models)

Use to delay the start of your washer for 1 to 8 hours. First choose your wash cycle and any options. Then press this pad for the number of hours you want to delay the cycle. Press the **START/PAUSE** pad to start the countdown.

The countdown time will be shown in the **Est. Time Remaining** display.

## About cycle status.

These cycle status indicator lights display what part of the cycle the washer is in.

PerfectTemp ● SOAK ● WASH ● RINSE ● 2ND RINSE ● AUTO BALANCE ● FINAL SPIN ●



### **PerfectTemp**

**PerfectTemp** senses the incoming water temperature and adjusts the temperature of the fill water.

The lid must be closed for **PerfectTemp** to work.

If your water is too cold, detergent will not dissolve effectively and clothes may not get clean. If the water is too hot, fabrics could be damaged.

**PerfectTemp** adjusts these water temperature extremes for better washing performance.

You may hear the water valves turning off and on while the water temperature is being adjusted. This is normal.



### **Auto Balance**

The washer is sensing load distribution for an even spin.

## About washer features.

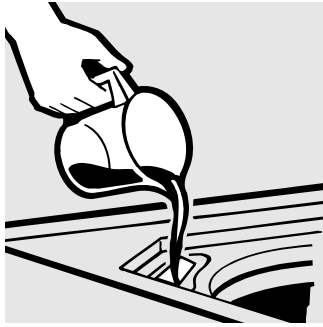

### Liquid Bleach Dispenser

The dispenser dilutes liquid chlorine bleach before it reaches into your wash load.

- 1 Check clothing care labels for special instructions.
- 2 Measure liquid bleach carefully, following instructions on the bottle.
  - Never pour undiluted liquid chlorine bleach directly onto clothes or into the wash basket.
  - Do not pour powdered bleach into bleach dispenser.
- 3 Before starting the washer, pour measured amount of bleach directly into bleach dispenser. Avoid splashing or over-filling dispenser. If you prefer to use powdered bleach, add it into the wash basket with your detergent.
  - Do not mix chlorine bleach with ammonia or acids such as vinegar and/or rust remover. Mixing can produce a toxic gas which may cause death.

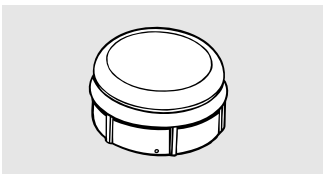

### The Agitator Cap or Fabric Softener Dispenser

The **agitator cap** fits into the top of the agitator. If it accidentally comes off, simply put it back on.

The **fabric softener dispenser** automatically releases liquid fabric softener at the proper time during the cycle.

**Do not stop the washer during the first spin. This will cause the dispenser to empty too soon.**

To use, follow these steps:

- 1 Make sure dispenser is securely attached to agitator.
- 2 Use only liquid fabric softener. Pour into dispenser, using amount recommended on package.

**Never pour fabric softener directly on clothes. It may stain them.**

- 3 Add water to dispenser until it reaches the maximum fill line.



Do not pour anything into the agitator if the agitator cap or dispenser is removed.

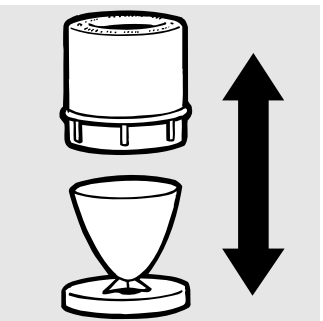

Separate for cleaning.

### Cleaning the Fabric Softener Dispenser

- 1 Remove the dispenser from the top of the agitator.
- 2 Separate the dispenser cup from the cover by grasping the top and pushing down on the inside of the cup with your fingers. Dispenser cup will pop free from the cover.
- 3 To clean the dispenser, soak both the dispenser cup and the dispenser cover in the following solution:
  - 1 US gallon (3.8 liters) warm water
  - 1/4 cup (60 ml) heavy duty liquid detergent
  - 1 cup (240 ml) bleach
- 4 If necessary, loosen build-up with a clean, soft cloth after soaking. Do not use a stiff brush; you may roughen the surface of the dispenser.
- 5 Rinse and reassemble dispenser. Place dispenser back on the agitator.

## **Loading and using the washer.** *Always follow fabric manufacturer's care label when laundering.*



### *Sorting Wash Loads*

Sort by color (whites, lights, colors), soil level, fabric type (sturdy cottons, easy care, delicates), and whether the fabric produces lint (terry cloth, chenille), or collects lint (velveteen, corduroy).

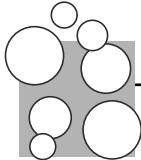

### *Proper Use of Detergent*

Using too little or too much detergent is a common cause of laundry problems.

You can use less detergent if you have soft water, a smaller load, or a lightly soiled load.



### *Loading the Washer*

Load dry items loosely, no higher than the top row of holes in the washer basket. When loading wet items make sure you set the load/water level high enough to allow the items to move freely. Water level should just cover the clothes. To add items after washer has started, lift the lid and submerge additional items next to the agitator.

- *Do not wrap long items like sheets or pants around the agitator.*
- *Do not wash fabrics containing flammable materials (waxes, cleaning fluids, etc.).*
- *Agitation will not start with the lid up.*

# Loading and using the washer (cont.). *Always follow fabric manufacturer's care label when laundering.*



## Care and Cleaning of the Washer

**Wash Basket:** Leave the lid open after washing to allow moisture to evaporate. If you want to clean the basket use a clean soft cloth dampened with liquid detergent, then rinse. (Do not use harsh or gritty cleaners.)

**Fill Hoses:** Hoses connecting washer to faucet should be replaced every 5 years.

**Lint Filter:** The lint filter is located under the agitator. It is self-cleaning and requires no maintenance.

**Exterior:** Immediately wipe off any spills. Wipe with damp cloth. Try not to hit surface with sharp objects.

**Moving and Storage:** Ask the service technician to remove water from drain pump and hoses. Do not store the washer where it will be exposed to the weather. In the **United States** call the GE Answer Center<sup>®</sup>, 800.626.2000 for information on how to keep the tub stationary when moving the washer. In **Canada** write to Manager, Consumer Relations, Camco Inc., 1 Factory Lane, Suite 310, Moncton, N.B. E1C 9M3.

**Long Vacations:** Be sure water supply is shut off at faucets. Drain all water from hoses if weather will be below freezing.



## Fabric Care Labels

Below are fabric care label "symbols" that affect the clothing you will be laundering.

### WASH LABELS

<i>Machine wash cycle</i>						
	Normal	Permanent Press/ wrinkle resistant	Gentle/ delicate	Hand wash	Do not wash	Do not wring
<i>Water temperature</i>						
	Hot (50°C/120°F)	Warm (40°C/105°F)	Cold/cool (30°C/85°F)			

### DRY LABELS

<i>Tumble dry</i>						
	Dry	Normal	Permanent Press/ wrinkle resistant	Gentle/ delicate	Do not tumble dry	Do not dry (used with do not wash)
<i>Heat setting</i>						
	High	Medium	Low	No heat/air		
<i>Special instructions</i>						
	Line dry/ hang to dry	Drip dry	Dry flat	In the shade		

### BLEACH LABELS

<i>Bleach symbols</i>			
	Any bleach (when needed)	Only non-chlorine bleach (when needed)	Do not bleach

## Before you call for service...



### Troubleshooting Tips

Save time and money! Review the charts on the following pages first and you may not need to call for service.

PERFECTEMP	Possible Causes	What To Do
<b>PerfectTemp wash temperature is incorrect</b>  (Review PerfectTemp in the About washer features section)	The washer is in a cold rinse cycle	<ul style="list-style-type: none"> <li>This is normal. The <b>PerfectTemp</b> feature is designed not to activate during a cold rinse cycle so that the coldest water available is used.</li> </ul>
	All the water in the water heater has been used	<ul style="list-style-type: none"> <li>Wait until the water in the water heater is heated to the correct temperature.</li> </ul>
PERFORMANCE	Possible Causes	What To Do
<b>Clothes too wet</b>	<b>Incorrect spin speed selected</b>	<ul style="list-style-type: none"> <li>Make sure the spin cycle selected matches the load you are washing. Some fabrics will feel wetter when rinsed with cold water.</li> </ul>
<b>Colored spots</b>	<b>Incorrect use of fabric softener</b>	<ul style="list-style-type: none"> <li>Check fabric softener package for instructions and follow directions for using dispenser.</li> <li>Pretreat stain and rewash.</li> </ul>
	<b>Dye transfer</b>	<ul style="list-style-type: none"> <li>Sort whites or lightly colored items from dark colors.</li> </ul>
<b>Grayed or yellowed clothes</b>	<b>Not enough detergent</b>	<ul style="list-style-type: none"> <li>Use more detergent (especially with larger loads) Be sure to follow detergent manufacturer's directions.</li> </ul>
	<b>Hard water</b>	<ul style="list-style-type: none"> <li>Use a water conditioner like Calgon brand or install a water softener.</li> </ul>
	<b>Water is not hot enough</b>	<ul style="list-style-type: none"> <li>Make sure water heater is delivering water at 120°F.-140°F. (48°C.-60°C.).</li> </ul>
	<b>Washer is overloaded</b>	<ul style="list-style-type: none"> <li>Select load size to match clothes load.</li> </ul>
	<b>Detergent is not dissolving</b>	<ul style="list-style-type: none"> <li>Add detergent as wash basket fills with water before you load clothes.</li> </ul>
	<b>Dye transfer</b>	<ul style="list-style-type: none"> <li>Sort clothes by color. If fabric label states <i>wash separately</i>, unstable dyes may be indicated.</li> </ul>
<b>Lint or residue on clothes</b>	<b>Clothes are air or line dried</b>	<ul style="list-style-type: none"> <li>If you do not dry your clothes with a clothes dryer, your clothes may retain more lint.</li> </ul>
	<b>Incorrect sorting</b>	<ul style="list-style-type: none"> <li>Separate lint producers from lint collectors.</li> </ul>
	<b>Washing too long</b>	<ul style="list-style-type: none"> <li>Wash small loads for a shorter time than larger loads.</li> </ul>
	<b>Detergent not dissolving</b>	<ul style="list-style-type: none"> <li>Add detergent as wash basket fills with water, before you load clothes.</li> </ul>
		<ul style="list-style-type: none"> <li>Try a liquid detergent.</li> </ul>
		<ul style="list-style-type: none"> <li>Use warmer water temperature.</li> </ul>
	<b>Overloading</b>	<ul style="list-style-type: none"> <li>Load clothes no higher than the top row of holes in the washer tub.</li> <li>Make sure load size selected matches clothes load size.</li> </ul>
<b>Incorrect use of fabric softener</b>	<ul style="list-style-type: none"> <li>Check fabric softener package for instructions and follow directions for using dispenser.</li> </ul>	

## Before you call for service...

<b>PERFORMANCE (cont.)</b>	<b>Possible Causes</b>	<b>What To Do</b>
<b>Pilling</b>	Result of normal wear on poly-cotton blends and fuzzy fabrics	<ul style="list-style-type: none"> <li>While this is not caused by the washer, you can slow the pilling process by washing garments inside out.</li> </ul>
<b>Snags, holes, tears, rips or excessive wear</b>	Pins, snaps, hooks, sharp buttons, belt buckles, zippers, and sharp objects left in pockets	<ul style="list-style-type: none"> <li>Fasten snaps, hooks, buttons, and zippers.</li> <li>Remove loose items like pins, objects in pockets and sharp buttons.</li> <li>Turn knits (which snag easily) inside out.</li> </ul>
	Undiluted chlorine bleach	<ul style="list-style-type: none"> <li>Check bleach package instructions for proper amount.</li> <li>Never add undiluted bleach to wash or allow clothes to come in contact with undiluted bleach.</li> </ul>
	Chemicals like hair bleach or dye, permanent wave solution	<ul style="list-style-type: none"> <li>Rinse items that may have chemicals on them before washing.</li> </ul>
<b>Wrinkling</b>	Improper sorting	<ul style="list-style-type: none"> <li>Avoid mixing heavy items (like work clothes) with light items (like blouses).</li> <li>Try a fabric softener.</li> </ul>
	Overloading or incorrect water level	<ul style="list-style-type: none"> <li>Load your washer so clothes have enough room to move freely.</li> </ul>
	Incorrect wash and dry cycles	<ul style="list-style-type: none"> <li>Match Cycle selection to the type of fabric you are washing (especially for easy care loads).</li> </ul>
	Repeated washing in water that is too hot	<ul style="list-style-type: none"> <li>Wash in warm or cold water.</li> </ul>

<b>OPERATION</b>	<b>Possible Causes</b>	<b>What To Do</b>
<b>Washer pauses in cycle</b>	The <b>HAND WASH</b> cycle was chosen	<ul style="list-style-type: none"> <li>This is normal. The <b>HAND WASH</b> cycle has a short soak period.</li> </ul>
<b>Washer won't operate</b>	Washer is unplugged	<ul style="list-style-type: none"> <li>Make sure cord is plugged securely into a working outlet.</li> </ul>
	Water supply is turned off	<ul style="list-style-type: none"> <li>Turn both hot and cold faucets fully on.</li> </ul>
	Controls are not set properly	<ul style="list-style-type: none"> <li>Check controls.</li> </ul>
	Lid is open	<ul style="list-style-type: none"> <li>Close lid.</li> </ul>
	Circuit breaker/fuse is tripped/blown	<ul style="list-style-type: none"> <li>Check house circuit breakers/fuses. Replace fuses or reset breaker. Washer should have separate outlet.</li> </ul>
	Electronics need to be reset	<ul style="list-style-type: none"> <li>Unplug washer, wait 2 minutes, plug back in, and press START.</li> </ul>
	START was not pressed	<ul style="list-style-type: none"> <li>Press START.</li> </ul>
Extremely low water pressure	<ul style="list-style-type: none"> <li>Press START again.</li> </ul>	

<b>WATER</b>	<b>Possible Causes</b>	<b>What To Do</b>
<b>Too many suds</b>	Type of detergent	<ul style="list-style-type: none"> <li>Switch to a lower sudsing detergent brand and follow instructions on package.</li> </ul>
	Very soft water	<ul style="list-style-type: none"> <li>Try less detergent.</li> </ul>
	Too much detergent	<ul style="list-style-type: none"> <li>Measure your detergent carefully. Use less soap if you have soft water, a smaller load, or a lightly soiled load.</li> </ul>
<b>Water leaks</b>	Fill hoses or drain hose is improperly connected	<ul style="list-style-type: none"> <li>Make sure hose connections are tight at faucets and at washer.</li> <li>Make sure end of drain hose is properly connected to washer and correctly inserted in and secured to drain facility.</li> </ul>
	Household drain may be clogged	<ul style="list-style-type: none"> <li>Check household plumbing. You may need to call a plumber.</li> </ul>
	Constant water pressure to the fill hoses at the water source	<ul style="list-style-type: none"> <li>Tighten hoses at the faucets and turn the water off after each use.</li> <li>Check condition of the fill hoses; they may need replacement after 5 years.</li> </ul>
	Using too much detergent in washer	<ul style="list-style-type: none"> <li>Use less detergent. Use less soap if you have soft water, a smaller load, or a lightly soiled load.</li> </ul>
<b>Water temperature is incorrect</b>	Control is not set properly	<ul style="list-style-type: none"> <li>Check water temperature control and adjust.</li> </ul>
	Water supply is turned off or improperly connected	<ul style="list-style-type: none"> <li>Turn both hot and cold faucets fully on and make sure hoses are connected to correct faucets.</li> </ul>
	Water valve screens are stopped up	<ul style="list-style-type: none"> <li>Turn off the water source and remove the water connection hoses from the upper back of the washer. Use a brush or toothpick to clean the screens in the machine. Reconnect the hoses and turn the water back on.</li> </ul>
	House water heater is not set properly	<ul style="list-style-type: none"> <li>Make sure house water heater is delivering water at 120°F.-140°F. (48°C.-60°C.).</li> </ul>
	<b>PerfecTemp</b> feature was not activated	<ul style="list-style-type: none"> <li>The lid must be closed for <b>PerfecTemp</b> to work.</li> </ul>
<b>Water pumped out before cycle is complete</b>	Lid lifted or cycle was put in pause for over 24 hours	<ul style="list-style-type: none"> <li>Reset cycle.</li> </ul>
<b>Water won't drain</b>	Drain hose is kinked or improperly connected	<ul style="list-style-type: none"> <li>Straighten drain hose and make sure washer is not sitting on it.</li> <li>Top of drain outlet should be less than 8 ft (2.5 m) above floor.</li> </ul>
<b>Water spraying during spin cycle</b>	Washer in spin cycle	<ul style="list-style-type: none"> <li>Spray rinse during a spin cycle is normal.</li> </ul>
<b>Washer did not fill to chosen level (PerfecTemp and START/PAUSE lights are flashing)</b>	Extremely low water pressure	<ul style="list-style-type: none"> <li>Press the START button again.</li> </ul>
	Inlet hoses are kinked	<ul style="list-style-type: none"> <li>Straighten hoses.</li> </ul>
	Water valve screens are stopped up	<ul style="list-style-type: none"> <li>Turn off the water source and remove the water connection hoses from the upper back of the washer. Use a brush or toothpick to clean the screens in the machine. Reconnect the hoses and turn the water back on.</li> </ul>
<b>Water fills and drains at the same time</b>	Drain stand pipe is too low	<ul style="list-style-type: none"> <li>Drain stand pipe must be above 30".</li> </ul>

## Before you call for service...

<b>NOISE</b>	<b>Possible Causes</b>	<b>What To Do</b>
<b>Washer is noisy</b>	<b>Washer is uneven</b>	<ul style="list-style-type: none"> <li>To level the front of the washer, adjust the front leveling legs by rotating the individual leg in the proper direction for up or down. To level back of washer, lift back of machine 4" (11 cm) and set down.</li> </ul>
	<b>Washer load is unbalanced</b>	<ul style="list-style-type: none"> <li>Press PAUSE to stop the washer, open the lid and redistribute the load evenly. Close the lid and press START.</li> </ul>
	<b>Shipping rod is still assembled in unit</b>	<ul style="list-style-type: none"> <li>To remove shipping rod from washer, pull yellow tag and attached rod from the bottom right hand side of washer.</li> </ul>
	<b>Washer is sitting too close to wall (causes knocking during cycle)</b>	<ul style="list-style-type: none"> <li>Pull washer away from the wall; about 4" (11 cm) is needed.</li> </ul>
	<b>PerfectTemp feature is being used</b>	<ul style="list-style-type: none"> <li>This is normal. <b>PerfectTemp</b> turns water valves off and on to adjust water temperature.</li> </ul>
<b>OTHER</b>	<b>Possible Causes</b>	<b>What To Do</b>
<b>Labels on the exterior of the washer will not peel off cleanly</b>	<b>Occasionally the adhesive used on the labels does not release cleanly</b>	<ul style="list-style-type: none"> <li>Use a hair dryer set at the lowest heat setting, directing the air at the label for a short amount of time. This will release the adhesive easily, without damaging the surface of the washer.</li> </ul>

## GE Service Protection Plus™

GE, a name recognized worldwide for quality and dependability, offers you Service Protection Plus™—comprehensive protection on all your appliances—**No Matter What Brand!**

**Benefits Include:**

- Backed by GE
- All brands covered
- Unlimited service calls
- All parts and labor costs included
- No out-of-pocket expenses
- No hidden deductibles
- One 800 number to call

***We'll Cover Any Appliance.  
Anywhere. Anytime.\****

You will be completely satisfied with our service protection or you may request your money back on the remaining value of your contract. No questions asked. It's that simple.

Protect your refrigerator, dishwasher, washer and dryer, range, TV, VCR and much more—**any brand!** Plus there's no extra charge for emergency service and low monthly financing is available. Even icemaker coverage and food spoilage protection is offered. You can rest easy, knowing that all your valuable household products are protected against expensive repairs.

Place your confidence in GE and call us in the U.S. toll-free at **800-626-2224** for more information.

\*All brands covered, up to 20 years old, in the continental U.S.

 Cut here

Please place in envelope and mail to:

***General Electric Company***  
**Warranty Registration Department**  
**P.O. Box 32150**  
**Louisville, KY 40232-2150**

# Consumer Product Ownership Registration

Dear Customer:

Thank you for purchasing our product and thank you for placing your confidence in us.

We are proud to have you as a customer!

Follow these three steps to protect your new appliance investment:

# 1

Complete and mail your **Consumer Product Ownership Registration** today. Have the peace of mind of knowing we can contact you in the unlikely event of a safety modification.

# 2

After mailing the registration below, store this document in a safe place. It contains information you will need should you require service. Our service number is 800 GE CARES (800-432-2737).

# 3

Read your Owner's Manual carefully. It will help you operate your new appliance properly. If you have questions, or need more information, call the **GE Answer Center®** 800.626.2000.

Model Number

Serial Number

**Important: If you did not get a registration card with your product, detach and return the form below to ensure that your product is registered, or register online at [www.geappliances.com](http://www.geappliances.com).**

 Cut here

## Consumer Product Ownership Registration



Model Number

Serial Number

Mr.  Ms.  Mrs.  Miss

First Name

Last Name

Street Address

Apt. #

E-mail Address

City

State

Zip Code

Date Placed In Use  
Month

Day

Year

Phone Number

-

-

Occasionally, we may allow selected companies to send you information.  
 Check here if you do not want this information.



**GE Appliances**

General Electric Company  
Louisville, Kentucky  
[www.geappliances.com](http://www.geappliances.com)

# GE Washer Warranty



All warranty service provided by our Factory Service Centers or an authorized Customer Care® technician. For service, **in the United States**, call 1-800-GE-CARES. **In Canada**, call 1-800-361-3400.

For The Period Of:	We Will Replace:
<b>One Year</b> From the date of the original purchase	<b>Any part</b> of the washer which fails due to a defect in materials or workmanship. During this <b>full one-year warranty</b> , GE will also provide, <b>free of charge</b> , all labor and in-home service to replace the defective part.
<b>Two Years</b> From the date of the original purchase	<b>Any part</b> of the washer which fails due to a defect in materials or workmanship. During this <b>additional one-year limited warranty</b> , you will be responsible for any labor or in-home service costs.
<b>Five Years</b> From the date of the original purchase	<b>The suspension rod and spring assembly and electronics</b> , if any of these parts should fail due to a defect in materials or workmanship. GE will also replace the <b>washer lid or cover</b> , if they should rust under operating conditions. During this <b>additional four-year limited warranty</b> , you will be responsible for any labor or in-home service costs.
<b>Ten Years</b> From the date of the original purchase	<b>The transmission and outer washer tub</b> , if any of these parts should fail due to a defect in materials or workmanship. During this <b>additional nine-year limited warranty</b> , you will be responsible for any labor or in-home service costs.
<b>Lifetime</b> From the date of the original purchase	<b>The washer basket</b> , if it should fail due to a defect in materials or workmanship. During this <b>lifetime limited warranty</b> , you will be responsible for any labor or in-home service costs.

## What Is Not Covered (for customers in the United States):

- Service trips to your home to teach you how to use the product.
- Improper installation.
- Failure of the product if it is abused, misused, or used for other than the intended purpose or used commercially.
- Replacement of house fuses or resetting of circuit breakers.
- Damage to the product caused by accident, fire, floods or acts of God.
- Incidental or consequential damage to personal property caused by possible defects with this appliance.

This warranty is extended to the original purchaser and any succeeding owner for products purchased for home use within the USA. In Alaska, the warranty excludes the cost of shipping or service calls to your home.

Some states do not allow the exclusion or limitation of incidental or consequential damages. This warranty gives you specific legal rights, and you may also have other rights which vary from state to state. To know what your legal rights are, consult your local or state consumer affairs office or your state's Attorney General.

**Warrantor: General Electric Company, Louisville, KY 40225**

## What Is Not Covered (for customers in Canada):

- Service trips to your home to teach you how to use the product.
  - Improper installation.
  - Replacement of house fuses or resetting of circuit breakers.
  - Failure of the product if it is misused, or used for other than the intended purpose or used commercially.
  - Damage to product caused by accident, fire, floods or acts of God.
- Read your Owner's Manual.** If you then have any questions about operating the product, please contact your dealer or our Consumer Relations office at:
- Manager, Consumer Relations  
Camco Inc.  
1 Factory Lane, Suite 310  
Moncton, N.B.  
E1C 9M3
- If you have an installation problem, contact your dealer or installer. You are responsible for providing adequate electrical, exhausting and other connecting facilities.

WARRANTOR IS NOT RESPONSIBLE FOR CONSEQUENTIAL DAMAGES.

Warrantor: CAMCO INC.

<i>Mesures de sécurité</i> . . . . .	21
Autour de votre laveuse . . . . .	21
Lorsque la laveuse n'est pas utilisée . . . . .	21
Une installation adéquate . . . . .	21
Lorsque vous utilisez la laveuse . . . . .	21
Sécurité du chauffe-eau . . . . .	21

**Directives de fonctionnement**

Chargement et utilisation de la laveuse . . . . .	29, 30
Cycles à utiliser pour le soin des vêtements . . . . .	24, 25
Cycles en option . . . . .	27
Les caractéristiques . . . . .	28
Particularités des commandes . . . . .	26
Sélections One Touch (commande unique) . . . . .	23
Statut des cycles . . . . .	27
Tableaux de commande . . . . .	22

**Conseils de dépannage**

Avant d'appeler un réparateur . . . . .	31-34
-----------------------------------------	-------

**Service à la clientèle**

Garantie . . . . .	36
GE Answer Center Numéro 800 . . . . .	37
Numéros de service . . . . .	37

**Félicitations!****Désormais vous faites partie de la famille GE.****Un partenariat de service.****IMPORTANT!****Agrafez ici votre facture ou une copie de votre chèque.**

Pour bénéficier de réparations sous garantie, il faut fournir une preuve de la date d'achat d'origine.

**À CONSERVER SOIGNEUSEMENT****Transcrivez les numéros de modèle et de série ici.**

N°

N°

Vous les trouverez derrière le tableau de commande.

**LISEZ VOTRE MANUEL**

Vous y trouverez de nombreux conseils pour l'utilisation et l'entretien de votre laveuse. Ces quelques mesures préventives vous permettront d'économiser du temps et de l'argent, et, ainsi, de prolonger la vie de votre laveuse.

**SI VOUS AVEZ BESOIN DE SERVICE**

Vous trouverez des solutions aux problèmes courants que vous pourriez rencontrer dans la section *Avant d'appeler un réparateur*. Et, en consultant d'abord nos *Conseils de dépannage*, vous pourriez peut-être éviter de faire appel à un réparateur.

Si vous avez besoin de service, vous savez que vous n'avez qu'à nous téléphoner. Vous trouverez à la fin du présent manuel les numéros sans frais du service à la clientèle. **Aux États-Unis**, vous pouvez appeler 24 heures par jour, 7 jours par semaine au GE Answer Center<sup>®</sup>, 800.626.2000. **Au Canada**, appelez le 1-800-361-3400.

# MESURES DE SÉCURITÉ IMPORTANTES. LISEZ D'ABORD TOUTES LES DIRECTIVES.

**▲ MISE EN GARDE!** Pour votre sécurité, suivez les directives fournies dans le présent manuel afin de minimiser les risques d'incendie, d'explosion et de chocs électriques et prévenir des dégâts matériels et des blessures graves ou mortelles.



## SÉCURITÉ DU CHAUFFE-EAU

Dans certaines circonstances, de l'hydrogène peut se former dans le chauffe-eau s'il n'a pas été utilisé pendant deux semaines ou plus. L'hydrogène peut être explosif dans ces conditions.

Si l'eau chaude n'a pas été utilisée depuis deux semaines ou plus, réduisez les risques de dommages ou de blessures

en ouvrant tous les robinets d'eau chaude et en laissant couler l'eau pendant plusieurs minutes avant d'utiliser un appareil électrique raccordé au système d'eau chaude. L'hydrogène sera ainsi libéré dans l'atmosphère. Comme c'est un gaz inflammable, ne fumez pas ou n'utilisez pas une flamme nue ou un appareil ménager au cours de ce processus.



## UNE INSTALLATION ADÉQUATE

Avant d'utiliser votre laveuse, assurez-vous qu'elle a été adéquatement installée, conformément aux Directives d'installation. Si vous n'avez pas reçu de Directives d'installation, vous pouvez les obtenir en appelant sans frais aux États-Unis au GE Answer Center®, 800.626.2000. Au Canada, appelez sans frais au 1-800-361-3400.

- Installez ou entreposez la laveuse à l'abri des températures inférieures au point de congélation et des intempéries.
- Retirez la pellicule de protection en couleur du tableau de commande.
- Mettez la laveuse à la terre conformément à tous les codes et règlements en vigueur. Consultez les Directives d'installation.



## AUTOUR DE VOTRE LAVEUSE

- Évitez toute accumulation de matériaux combustibles (charpie, papiers, chiffons, produits chimiques, etc.) à proximité de vos électroménagers.
- Il faut exercer une étroite surveillance lorsque l'appareil fonctionne en présence d'enfants. Ne les laissez pas jouer sur, avec ou à l'intérieur de cet appareil ni d'aucun autre électroménager.



## LORSQUE VOUS UTILISEZ LA LAVEUSE

N'utilisez cet appareil que pour l'usage auquel il est destiné, comme expliqué dans le présent manuel.

- Ne mettez jamais la main dans la laveuse pendant qu'elle fonctionne. Attendez que l'appareil se soit complètement arrêté avant d'ouvrir le couvercle.
- Ne mélangez pas de javellisant avec de l'ammoniaque ou des acides (vinaigre ou décapant pour la rouille). Ce mélange peut produire un gaz toxique et mortel.
- Ne lavez pas et ne séchez pas des articles qui ont été lavés ou trempés dans des produits combustibles ou explosifs (cire, huile, peinture, essence, dégraissants, solvants de nettoyage à sec, kérosène, etc.). Ne versez pas ces substances dans l'eau de lavage. N'utilisez pas ces substances à proximité de votre laveuse ou sècheuse pendant qu'elle fonctionne.
- La lessive peut atténuer les propriétés ignifugeantes des tissus. Pour éviter cette situation, suivez les directives données par le fabricant du vêtement.
- Pour réduire les risques de chocs électriques, débranchez toujours l'appareil ou débranchez la laveuse au panneau de distribution en enlevant le fusible ou en déclenchant le disjoncteur avant de la réparer ou de la nettoyer. **REMARQUE** : L'enfoncement du bouton PAUSE (pause) ou STOP/CANCEL (arrêt/annulation) ne débranche **PAS** l'appareil de la source d'alimentation.
- N'essayez jamais de faire fonctionner l'appareil s'il est endommagé, défectueux, partiellement démonté, si des pièces sont manquantes ou défectueuses ou si le cordon d'alimentation ou la fiche est endommagé.



## LORSQUE LA LAVEUSE N'EST PAS UTILISÉE

- Fermez les robinets afin de réduire la pression et les fuites si jamais un boyau ou l'électrovanne se brise ou se rompt. Vérifiez l'état des boyaux de remplissage; il faudra peut-être les remplacer au bout de 5 ans.
- Avant de jeter ou d'entreposer une laveuse, enlevez le couvercle de l'appareil afin d'empêcher les enfants de se cacher à l'intérieur.
- Ne réparez et ne remplacez aucune pièce de cet appareil, à moins que cela soit spécifiquement recommandé dans le présent manuel ou dans des directives de réparation que vous comprenez et que vous êtes en mesure de suivre.
- Ne trafiquez pas les commandes de l'appareil.



VEUILLEZ LIRE ET SUIVRE ATTENTIVEMENT CES MESURES DE SÉCURITÉ.  
**CONSERVEZ CES DIRECTIVES**

# Cycles ONE TOUCH (commande unique) faciles.

Votre nouvelle laveuse facilite le début de votre brassée grâce aux cycles **ONE TOUCH** (commande unique) faciles. Ne faites qu'une seule sélection et les fonctions **LOAD SIZE** (taille de la brassée), **SOIL LEVEL** (degré de souillure), **WASH/RINSE TEMPERATURE** (température de lavage/rinçage) et **WASH/SPIN SPEED** (vitesse de lavage/essorage) sont automatiquement réglées. Il ne vous suffit ensuite que d'appuyer sur le bouton **START** (mise en marche).

## Guide de démarrage rapide ONE TOUCH

1. Ajoutez le détersif
2. Ajoutez les vêtements
3. Choisissez le cycle de lavage
4. Appuyez sur le bouton START

- Ajoutez l'assouplissant de tissus dilué
- Vérifiez la taille de la brassée
- Fermez le couvercle

## Tableau de commande de la laveuse.

Vous pouvez trouver le no du modèle de la laveuse à l'arrière de la partie supérieure du tableau de commande.

### Modèle WPSE7003

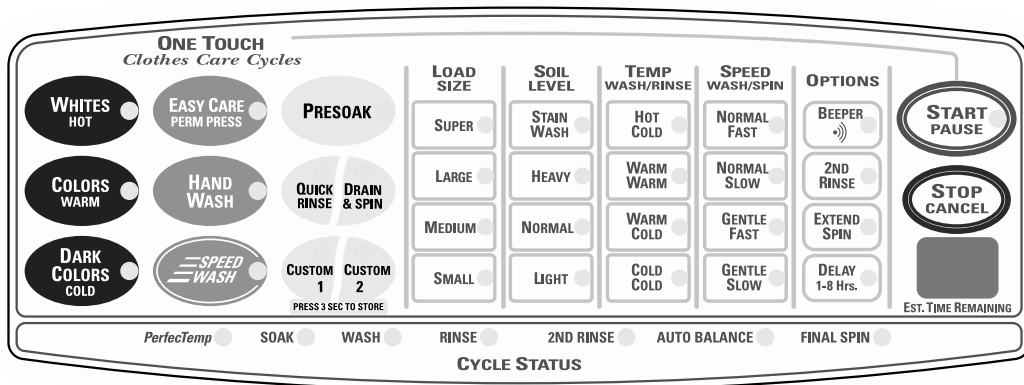

### Modèle WPSE7002

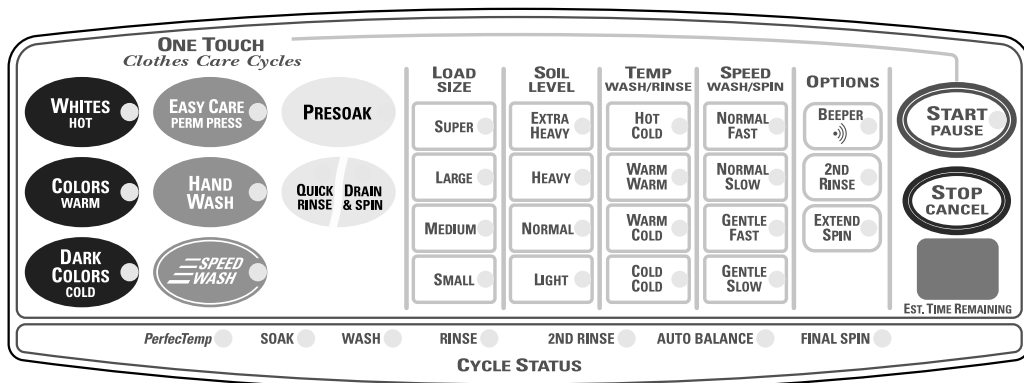

## Sélections ONE TOUCH (commande unique).

Appuyer sur...

Sélectionne automatiquement...

Puis appuyez sur...



Pour vêtements légèrement ou très souillés, linge de maison, vêtements de travail et de loisir.



Pour vêtements légèrement ou très souillés, linge de maison, vêtements de travail et de loisir.



Pour les tissus en coton et à fibres mélangées qui ne sont pas grand teint et ceux pour lesquels le fabricant recommande un lavage à l'eau froide.



Pour tricots et vêtements sans plis et à pressage permanent.



Pour la lingerie et articles libellés lavables à la main légèrement souillés. Assure par période l'agitation et le trempage au cours du cycle de lavage et de rinçage.



Pour articles légèrement souillés dont on a besoin rapidement. La durée du cycle d'environ 15 minutes est fonction de la pression d'eau de votre circuit d'alimentation.

## Changement des réglages automatiques.

Il vous est possible de changer les réglages automatiques en appuyant tout simplement sur la commande correspondante.

## Cycles à utiliser pour le soin des vêtements.



### **STAIN WASH (Lavage des tâches) (sur certains modèles)**

Pour articles sérieusement souillés ou tachés. Ajoute un cycle supplémentaire d'agitation et de trempage au début du cycle de lavage.

### **PRESOAK**

#### **PRESOAK (pré-trempage)**

**Pour prétrempier une brassée et passer directement sur le cycle de lavage :**

Sélectionnez le cycle de lavage, appuyez sur la commande **PRESOAK** et puis appuyer sur la commande **START/PAUSE** (mise en marche/pause).

- Commence par une agitation de 15 minutes suivie d'un trempage de 12 minutes puis active le cycle de lavage sélectionné.
- Utilise la vitesse et la température d'eau correspondantes au cycle de lavage sélectionné.

**Pour prétrempier une brassée pendant plus de 12 minutes :**

Appuyez sur la commande **PRESOAK**. La laveuse se remplit et les réglages automatiques suivants sont sélectionnés :



- Une agitation de trois minutes est suivie d'un maximum de 24 heures de trempage.
- Pour faire un trempage inférieur à 24 heures, appuyez sur la commande **DRAIN & SPIN** (vidange et essorage) ou choisissez un cycle de lavage.



#### **QUICK RINSE (rinçage rapide)**

Utilisez cette fonction pour rincer rapidement la chlore, la transpiration, les tâches, etc des vêtements.

- La laveuse se remplit, l'agitateur fonctionne pendant trois minutes, la laveuse se vide et l'essorage se déclenche.

Réglages automatiques de la fonction **QUICK RINSE** :



 DRAIN  
& SPIN

## **DRAIN & SPIN (vidange et rinçage)**

Vous pouvez utiliser la fonction **DRAIN & SPIN** en tout temps sur n'importe quel cycle.

Réglage automatique **DRAIN & SPIN** :



## **CUSTOM 1 et CUSTOM 2 (réglage personnalisé 1 et 2)** (sur certains modèles)

Programmez vos combinaisons favorites des réglages disponibles et les sauvegarder pour rappel au moyen d'une commande unique. Ces réglages personnels ne peuvent être effectués si un cycle est en cours.

**Pour mettre en mémoire une combinaison de réglages personnels :**

1. Sélectionnez un réglage **ONE TOUCH** (commande unique).
2. Changez les réglages **LOAD SIZE** (taille de la brassée), **SOIL LEVEL** (niveau de souillures), **TEMPERATURE** (température), ou **SPEED** (vitesse) en fonction de vos besoins.
3. Choisissez n'importe quelles **OPTIONS** (options) que vous désirez.
4. Appuyez et maintenez enfoncée la commande **CUSTOM 1** (réglage personnalisé 1) ou **CUSTOM 2** (réglage personnalisé 2) jusqu'à ce que la laveuse fasse entendre un bip signalant que votre sélection a été mise en mémoire.

**Pour rappeler une combinaison mise en mémoire :**

Appuyez sur la commande **CUSTOM 1** ou **CUSTOM 2** puis appuyer sur le bouton **START/PAUSE** (mise en marche/pause).

**REMARQUE :** La fonction **DELAY 1-8 HRS.** (délai 1 à 8 heures) ne peut être utilisée pour les réglages **CUSTOM 1** et **CUSTOM 2**.

**Pour reprogrammer les réglages Custom (réglage personnalisé):**

**Répétez les étapes 1 à 4 ci-dessus.**

## Particularités des commandes.



### **START/PAUSE (mise en marche/pause)**

- Après la sélection d'un nouveau cycle, appuyez une fois pour activer ce cycle.
- Appuyez deux fois pour sélectionner le dernier cycle utilisé et démarrer la laveuse.
- Si la laveuse est en cours de fonctionnement, appuyez une fois pour interrompre le cycle; appuyez de nouveau pour continuer le cycle.



### **STOP/CANCEL (arrêt/annulation)**

**N'utilisez pas** cette commande pour interrompre un cycle.

Le fait d'appuyer sur cette commande annule les réglages courants qui seront perdus.



### **Estimated Time Remaining (temps restant estimé)**

- Affiche le temps approximatif restant jusqu'à la fin du cycle.
- Si le temps restant estimé est supérieur à 60 minutes, les lettres "1H" clignoteront dans la fenêtre d'affichage. Ceci est suivi par le nombre de minutes restant. Lorsque le temps restant est inférieur à 60 minutes, la minuterie effectuera un compte à rebours.
- Le temps du cycle dépend du temps nécessaire au remplissage de la laveuse, lequel est fonction de la pression d'eau existante à votre domicile. La minuterie intelligente apprend quelle est la valeur du temps nécessaire pour le remplissage de votre laveuse et recalcule le temps total en conséquence.

**REMARQUE :** Si la fonction **PRESOAK** (pré-trempe) est sélectionnée et qu'un cycle de lavage consécutif n'est pas choisi, deux tirets apparaîtront dans la fenêtre d'affichage.

### **Spot Spray (aspersion des taches)**

Lorsque vous ouvrez le couvercle de la laveuse et appuyez sur le bouton **SPOT SPRAY** (aspersion des taches), vous remarquerez un petit jet d'eau.

- 1 Ouvrez le couvercle de la laveuse.
- 2 Appuyez sur le bouton **SPOT SPRAY**. (Vous remarquerez un petit jet d'eau.)
- 3 Mouillez les parties tachées du vêtement avec l'eau du **SPOT SPRAY** et frottez la partie tachée du vêtement avec un peu de votre produit préféré de prétraitement.

**REMARQUE :** L'option **SPOT SPRAY** ne peut pas fonctionner si :

- le couvercle est fermé
- la cuve est en train de se remplir
- l'eau a déjà atteint le niveau que vous avez choisi.

## Cycles en option.



### **BEEPER (Avertisseur sonore)**

Vous avertit lorsque le cycle est terminé.

Vous pouvez arrêter l'avertisseur sonore de fin de cycle en appuyant sur cette commande.



### **2ND RINSE (2ème rinçage)**

Ajoute un second rinçage à un cycle.



### **EXTEND SPIN (essorage allongé)**

Allonge le dernier rinçage d'un cycle de lavage. Ceci extrait davantage d'eau de vos vêtements. Lorsque vous utilisez cette option, les vêtements seront plus secs.



### **DELAY 1-8 HOURS (délai 1 à 8 heures) (sur certains modèles)**

Fonction utilisée pour retarder le démarrage de votre laveuse pendant une durée comprise entre 1 et 8 heures. D'abord, choisissez le cycle de lavage et toute option désirée, puis appuyez sur cette commande pour obtenir le nombre d'heures pour lesquelles vous voulez retarder le cycle. Appuyez sur le bouton **START/PAUSE** (mise en marche/pause) pour commencer le compte à rebours.

Le temps du compte à rebours sera indiqué dans la fenêtre d'affichage **Est Time Remaining** (temps restant estimé).

## Statut des cycles.

Ces voyants indicateurs du statut des cycles indiquent dans quel cycle la laveuse fonctionne.

PerfectTemp ● SOAK ● WASH ● RINSE ● 2ND RINSE ● AUTO BALANCE ● FINAL SPIN ●



### **PerfectTemp (température optimale)**

**PerfectTemp** détecte la température de l'arrivée d'eau et l'ajuste pour l'eau de remplissage.

Pour que **PerfectTemp** fonctionne, le couvercle de la laveuse doit être fermée.

Si l'eau est trop froide, le détergent ne se dissout pas correctement et les vêtements risquent de ne pas être correctement lavés. Si l'eau est trop chaude, les tissus peuvent être endommagés.

**PerfectTemp** ajuste ces extrêmes de température afin d'obtenir le meilleur lavage.

Il est possible que vous entendiez les clapets d'admission d'eau s'ouvrir et se fermer alternativement au cours du réglage de température. Ceci est normal.



### **Auto Balance (Équilibrage automatique)**

La laveuse détecte la répartition du chargement de linge pour assurer un essorage équilibré.

## Les caractéristiques de la laveuse.

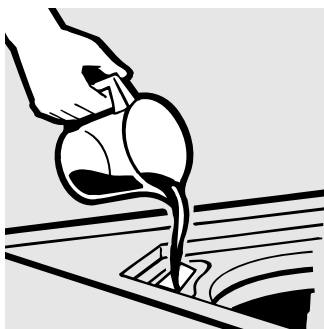

### Distributeur d'Eau de Javel

Le distributeur dilue l'Eau de Javel avant que le produit n'atteigne votre charge de linge.

- 1 Vérifiez l'étiquette apposée sur le vêtement pour instructions particulières.
- 2 Mesurez la quantité d'Eau de Javel avec précaution et suivez les instructions imprimées sur le contenant.
  - Ne versez jamais d'Eau de Javel non diluée directement sur les vêtements ou dans le panier de lavage.
  - Ne mettez pas un produit de blanchiment en poudre dans le distributeur.
- 3 Avant de démarrer la laveuse, versez une quantité mesurée d'Eau de Javel directement dans le distributeur. Évitez de faire des éclaboussures ou de remplir le distributeur excessivement. Si vous préférez utiliser un agent de blanchiment en poudre, ajoutez-le dans le panier de lavage avec le détergent.
  - Ne mélangez pas l'Eau de Javel avec de l'ammoniaque ou des acides, par exemple le vinaigre et/ou un produit enlevant la rouille. Le mélange peut causer la production de gaz toxiques risquant d'être mortels.

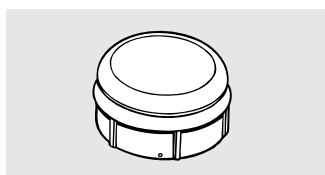

### Capuchon de l'agitateur ou distributeur d'assouplissant de tissus

**Le capuchon de l'agitateur** se place à la partie supérieure de l'agitateur. S'il quitte son logement accidentellement, il suffit simplement de le remettre en place.

**Le distributeur d'assouplissant de tissus** libère automatiquement le liquide assouplissant au moment opportun au cours du cycle.

**N'arrêtez pas la laveuse pendant le premier essorage. Cette manoeuvre entraînerait le distributeur à se vider trop tôt.**

Pour l'utilisation, suivre les étapes suivantes :

- 1 Assurez-vous que le distributeur est bien fixé à l'agitateur.
- 2 N'utilisez que de l'assouplissant de tissus liquide. Verser le liquide dans le distributeur, la quantité étant recommandée sur le contenant.

**Ne versez jamais l'assouplissant directement sur les vêtements. Ceci pourrait causer des tâches.**

- 3 Ajoutez de l'eau au distributeur jusqu'à ce que celle-ci atteigne la ligne de repère de remplissage maximal.



Ne versez rien dans l'agitateur si le capuchon de celui-ci ou si l'agitateur est retiré.

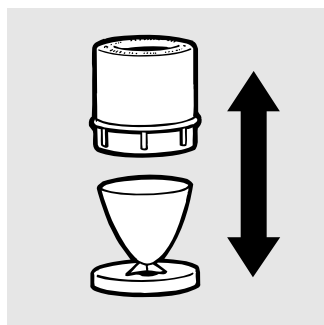

Séparez pour laver.

### Nettoyage du distributeur d'assouplissant de tissus

- 1 Retirez le distributeur de la partie supérieure de l'agitateur.
- 2 Séparez le contenant du distributeur du couvercle en tenant la partie supérieure et en le poussant avec les doigts vers le bas dans la partie intérieure du contenant. Le contenant du distributeur se dégagera du couvercle.
- 3 Pour nettoyer le distributeur, faites tremper son contenant et son couvercle dans la solution suivante :
  - 3,8 litres (1 gallon US) d'eau chaude
  - 60ml (1/4 de tasse) de liquide détergent fort
  - 240ml (1 tasse) d'Eau de Javel
- 4 Si nécessaire, essuyez toute accumulation à l'aide d'un chiffon doux et propre après le trempage N'utilisez pas de brosse dure; vous pourriez endommager la surface du distributeur.
- 5 Rincez et réassemblez le distributeur. Remplacez-le sur l'agitateur.

# Chargement et utilisation de la laveuse.

Lors de la lessive, observez toujours les directives données sur l'étiquette d'entretien du vêtement.



## Tri du linge

Triez le linge par couleurs (blanc, couleur pale, linge de couleur), niveau de souillures, type du tissu (coton rigide, tissus délicats). Vérifiez si le tissu produit de la charpie (tissu-éponge, chenille) et s'il amasse de la charpie (velvet, velours, velours côtelé).

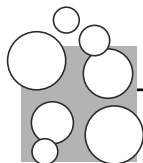

## Utilisation correcte du détersif

Ajoutez toujours du détersif avant d'ajouter des vêtements pour que le détersif puisse être vraiment efficace. L'utilisation d'une quantité insuffisante de détersif est une cause courante de problèmes de lessive.

Vous pouvez utiliser moins de détersif si votre eau est douce, si votre brassée est petite ou si votre linge est légèrement sale.



## Chargement de la laveuse

Ajouter les articles secs en vous assurant que les vêtements ne sont pas entassés et que leur niveau ne dépasse pas celui de la rangée supérieure de trous de la cuve. Lorsque vous placez dans la laveuse des articles mouillés, assurez-vous que le niveau d'eau est suffisamment élevé pour permettre aux articles de bouger librement. Le niveau d'eau doit être suffisant pour couvrir les vêtements. Pour ajouter des articles après que la laveuse a été mise en marche, soulevez le couvercle et immergez les articles près de l'agitateur.

- *N'enroulez pas les articles de grande dimension, comme les draps ou les pantalons, autour de l'agitateur.*
- *Ne lavez pas de tissus imbibés de substances inflammables (cire, liquides de nettoyage, etc.) dans votre laveuse.*
- *La laveuse ne se mettra pas en marche si le couvercle n'est pas fermé.*

# Chargement et utilisation de la laveuse.

Lors de la lessive, observez toujours les directives données sur l'étiquette d'entretien du vêtement.



## Entretien et nettoyage de votre laveuse

**Panier :** Après la lessive, laissez le couvercle ouvert pour permettre à l'humidité de s'évaporer. Si vous désirez nettoyer le panier, utilisez un linge doux et propre imbibé de détergent liquide, puis rincez. (N'utilisez pas de produits nettoyants abrasifs.)

**Boyaux de remplissage :** Remplacez tous les cinq ans les boyaux reliant la laveuse aux robinets.

**Filtre à charpie :** Il est auto nettoyant, n'exige pratiquement aucun entretien, et se trouve au-dessous de l'agitateur.

**Extérieur :** Essayez immédiatement tout produit renversé avec un linge humide. Évitez de frapper la surface avec des objets tranchants.

**Entreposage et déménagement :** Demandez à un réparateur de vidanger l'eau de la pompe et des boyaux. Entrez la laveuse à l'abri des intempéries. **Aux États-Unis**, appelez au GE Answer Center<sup>®</sup>, 800.626.2000, pour des renseignements sur la façon garder stationnaire le panier lorsque vous déménagez la laveuse. **Au Canada**, écrivez au : Directeur, Relations avec les consommateurs, Camco Inc., 1 Factory Lane, Bureau 310, Moncton, N.B. E1C 9M3.

**Vacances prolongées :** Coupez l'alimentation en eau aux robinets. Vidangez l'eau des boyaux si la température risque de descendre sous le point de congélation.



## Étiquettes d'entretien des tissus

Les "symboles" ci-dessous se trouvent sur les étiquettes d'entretien et ont un effet sur le lavage de vos vêtements.

### ÉTIQUETTES POUR LE LAVAGE

Programme de lavage						
	Normal	Tissus sans repassage/ résistants aux plis	Doux/ délicat	Lavage à la main	Ne pas laver	Ne pas essorer
Température de l'eau						
	Chaud (50°C/120°F)	Tiède (40°C/105°F)	Froide/fraîche (30°C/85°F)			

### ÉTIQUETTES POUR LE SÉCHAGE

Séchage par culbutage						
	Sécher	Normal	Tissus sans repassage/ résistants aux plis	Doux/ délicat	Séchage par culbutage interdit	Ne pas sécher (en combinaison avec ne pas laver)
Réglage de la chaleur						
	Haute	Moyenne	Basse	Sans chaleur/air		
Directives spéciales						
	Séchage sur corde/ pendre pour sécher	Laisser égoutter	Séchage à plat	Séchage à l'ombre		

### ÉTIQUETTES POUR L'EAU DE JAVEL

Symboles d'eau de Javel			
	Toutes les eaux de Javel (si nécessaire)	Eaux de Javel sans chlore (si nécessaire)	Eau de Javel interdite

## Avant d'appeler un réparateur...



Conseils de dépannage—Économisez du temps et de l'argent!  
Consultez d'abord les tableaux qui suivent et vous pourrez peut-être éviter de faire appel à un réparateur.

PERFECTEMP	Causes possibles	Correctifs
<p><b>La température de lavage du PerfectTemp est incorrecte</b></p> <p>(Voir PerfectTemp dans la section Les caractéristiques de la laveuse)</p>	<p>La laveuse est dans un programme de rinçage à l'eau froide</p> <p>Toute l'eau du chauffe-eau à été utilisée</p>	<ul style="list-style-type: none"> <li>• C'est normal. Le <b>PerfectTemp</b> est programmée pour ne pas se mettre en marche pendant un rinçage à l'eau froide, afin d'avoir l'eau la plus froide disponible.</li> <li>• Attendez que le chauffe-eau soit à la bonne température.</li> </ul>
RENDEMENT	Causes possibles	Correctifs
<b>Vêtements trop mouillés</b>	<b>Choix d'un programme incorrect</b>	<ul style="list-style-type: none"> <li>• Vérifiez si le programme choisi correspond à la brassée que vous lavez. Certains tissus sembleront plus mouillés lorsque rincés à l'eau froide.</li> </ul>
<b>Taches de couleur</b>	<b>Utilisation incorrecte de l'assouplissant</b>	<ul style="list-style-type: none"> <li>• Vérifiez les directives sur la bouteille d'assouplissant et suivez les directives pour l'utilisation du distributeur.</li> <li>• Prétraitez la tache et relavez l'article.</li> </ul>
	<b>Transfert de couleur</b>	<ul style="list-style-type: none"> <li>• Séparez les articles blancs et de couleur pâle des vêtements de couleur foncée.</li> </ul>
<b>Vêtements grisâtres ou jaunis</b>	<b>Quantité insuffisante de détersif</b>	<ul style="list-style-type: none"> <li>• Utilisez plus de détersif (surtout pour les grosses brassées). Assurez-vous de suivre les instructions du fabricant.</li> </ul>
	<b>Eau dure</b>	<ul style="list-style-type: none"> <li>• Utilisez un adoucisseur, comme celui de marque Calgon, ou installez un adoucisseur d'eau.</li> </ul>
	<b>Eau pas assez droude</b>	<ul style="list-style-type: none"> <li>• Assurez-vous que la température de l'eau de votre chauffe-eau varie entre 120 °F et 140 °F (48 °C et 60 °C).</li> </ul>
	<b>Surcharge</b>	<ul style="list-style-type: none"> <li>• Réglez le type de brassée en fonction de votre brassée.</li> </ul>
	<b>Détersif non dissout</b>	<ul style="list-style-type: none"> <li>• Versez le détersif lorsque la laveuse se remplit d'eau, avant d'y mettre les vêtements.</li> </ul>
	<b>Transfert de couleur</b>	<ul style="list-style-type: none"> <li>• Triez votre linge par couleur. Si l'étiquette de votre vêtement indique <i>laver séparément</i>, il est possible que celui-ci ne soit pas bon teint.</li> </ul>
<b>Charpie ou résidus sur les vêtements</b>	<b>Les vêtements sont séchés à l'air ou sur la corde à linge</b>	<ul style="list-style-type: none"> <li>• Lorsque vous ne le faites pas sécher dans une sècheuse, votre linge peut retenir plus de charpie.</li> </ul>
	<b>Tri incorrect</b>	<ul style="list-style-type: none"> <li>• Séparez les tissus qui produisent de la charpie de ceux qui la recueillent.</li> </ul>
	<b>Lavage trop long</b>	<ul style="list-style-type: none"> <li>• Pour les petites brassées réglez un lavage plus court que pour les grosses.</li> </ul>
	<b>Détersif non dissout</b>	<ul style="list-style-type: none"> <li>• Ajoutez le détersif pendant que le panier se remplit d'eau et avant d'ajouter les vêtements.</li> <li>• Essayez un détersif liquide.</li> <li>• Utilisez de l'eau plus chaude.</li> </ul>
	<b>Surcharge</b>	<ul style="list-style-type: none"> <li>• Le niveau des vêtements ne doit pas dépasser celui de la rangée supérieure de trous de la cuve.</li> <li>• Réglez le sélecteur de type de brassée en fonction de votre brassée.</li> </ul>
	<b>Utilisation incorrecte de l'assouplissant</b>	<ul style="list-style-type: none"> <li>• Vérifiez les directives sur la bouteille d'assouplissant et suivez les directives pour l'utilisation du distributeur.</li> </ul>

## Avant d'appeler un réparateur...

RENDEMENT (suite)	Causes possibles	Correctifs
<b>Boulochage</b>	Usure normale des tissus duveteux et en coton-polyester	<ul style="list-style-type: none"> <li>Même s'il n'est pas causé par la laveuse, vous pouvez atténuer ce problème en lavant les vêtements à l'envers.</li> </ul>
<b>Fils tirés, trous, déchirures, usure excessive</b>	Épingles, boutons-pression, crochets, boutons pointus, boucles de ceinture, fermetures éclair et objet pointus laissés dans les poches	<ul style="list-style-type: none"> <li>Attachez les boutons-pression, crochets, boutons, et remontez les fermetures éclair.</li> <li>Enlevez les articles lâches, comme les épingles, les objets dans les poches et les boutons pointus.</li> <li>Tournez à l'envers les tricots (dont les fils se tirent facilement).</li> </ul>
	Javellisant à base de chlore non dilué	<ul style="list-style-type: none"> <li>Utilisez la quantité indiquée sur l'emballage.</li> <li>Ne versez jamais de javellisant non dilué dans la laveuse ou sur les vêtements.</li> </ul>
	Produits chimiques tels que décolorants capillaires, teintures, solutions à permanente	<ul style="list-style-type: none"> <li>Rincez les articles imbibés de ces produits avant de les laver.</li> </ul>
<b>Faux plis</b>	Tri incorrect	<ul style="list-style-type: none"> <li>Évitez de laver des articles lourds (comme des vêtements de travail) avec des articles légers (comme des blouses).</li> <li>Utilisez un assouplissant.</li> </ul>
	Surcharge ou niveau d'eau incorrect	<ul style="list-style-type: none"> <li>Assurez-vous que les vêtements ont suffisamment de place pour bouger librement.</li> </ul>
	Programmes de lavage et de séchage incorrects	<ul style="list-style-type: none"> <li>Choisissez les programmes en fonction du type de tissu lavé (surtout les vêtements à entretien facile).</li> </ul>
	Lavages répétés dans une eau trop chaude	<ul style="list-style-type: none"> <li>Lavez dans une eau tiède ou froide avec beaucoup de détergent.</li> </ul>

FONCTIONNEMENT	Causes possibles	Correctifs
<b>La laveuse fait une pause en cours de cycle</b>	Le cycle <b>HAND WASH (lavage à la main)</b> a été choisi	<ul style="list-style-type: none"> <li>Ceci est normal. La période de trempage du cycle <b>HAND WASH (lavage à la main)</b> est très courte.</li> </ul>
<b>La laveuse ne fonctionne pas</b>	Laveuse non branchée	<ul style="list-style-type: none"> <li>Assurez-vous que le cordon d'alimentation est bien branché dans une prise opérationnelle.</li> </ul>
	Robinets fermés	<ul style="list-style-type: none"> <li>Ouvrez complètement les robinets d'eau chaude et d'eau froide.</li> </ul>
	Commandes mal réglées	<ul style="list-style-type: none"> <li>Vérifiez les commandes.</li> </ul>
	Couvercle ouvert	<ul style="list-style-type: none"> <li>Fermez le couvercle.</li> </ul>
	Disjoncteur déclenché/fusible grillé	<ul style="list-style-type: none"> <li>Vérifiez le disjoncteur/fusibles de la résidence. Remplacez le fusible ou réenclenchez le disjoncteur. La laveuse doit être branchée dans une prise distincte.</li> </ul>
	Réinitialisation électronique nécessaire	<ul style="list-style-type: none"> <li>Débranchez la laveuse, attendez 2 minutes, rebranchez-la et appuyez sur START (mise en marche).</li> </ul>
	On n'a pas appuyé sur START (mise en marche)	<ul style="list-style-type: none"> <li>Appuyez sur START (mise en marche).</li> </ul>
La pression de l'eau est très basse	<ul style="list-style-type: none"> <li>Appuyez à nouveau sur le bouton START (mise en marche).</li> </ul>	

<b>EAU</b>	<b>Causes possibles</b>	<b>Correctifs</b>
<b>Moussage excessif</b>	Type de détersif	• Adoptez un détersif qui mousse moins et suivez les directives sur l'emballage.
	Eau très douce	• Utilisez moins de détersif.
	Trop de détersif	• Mesurez soigneusement le détersif. Utilisez moins de détersif si votre eau est douce, si votre brassée est petite ou si votre linge est légèrement sale.
<b>Fuites d'eau</b>	Boyaux de remplissage ou boyau de vidange mal raccordés	• Assurez-vous que les boyaux sont bien raccordés à la laveuse et aux robinets, et que l'extrémité du boyau de vidange est solidement insérée dans le renvoi.
	Renvoi bouché	• Vérifiez la plomberie. Vous aurez peut-être besoin d'appeler un plombier.
	Pression d'eau constante aux boyaux de remplissage raccordés	• Serrez les boyaux aux robinets et fermez les robinets après chaque utilisation. • Vérifiez l'état des boyaux de remplissage; ils ont peut-être besoin d'être remplacés après cinq ans.
	Utilisation d'une trop grande quantité de détersif dans la laveuse	• Utilisez moins de détersif. Utilisez moins de détersif si votre eau est douce, si votre brassée est petite ou si votre linge est légèrement sale.
<b>La température de l'eau est incorrecte</b>	Commandes mal réglées	• Vérifiez le sélecteur de température de l'eau et réglez-le.
	Robinet fermés ou boyaux mal réglés	• Ouvrez complètement les robinets d'eau chaude et d'eau froide et assurez-vous que chaque boyau est raccordé au bon robinet.
	Rondelles-filtres de l'électrovanne obstruées	• Fermez le robinet et dévissez les boyaux à l'arrière supérieur de la laveuse. Utilisez une brosse ou un cure-dent pour nettoyer les rondelles-filtres de la laveuse. Raccordez de nouveau les boyaux et ouvrez les robinets.
	Température incorrecte de l'eau du chauffe-eau	• Assurez-vous que la température de l'eau du chauffe-eau varie entre 120 °F et 140 °F (48 °C et 60 °C).
	La fonction <b>PerfectTemp</b> (température optimale) n'est pas activée	• Le couvercle doit être fermé pour que <b>PerfectTemp</b> (température optimale) fonctionne.
<b>Eau vidangée avant la fin du programme</b>	Couvercle relevé ou programme en mode de pause pendant plus de 24 heures	• Régler de nouveau le programme.
<b>La laveuse ne se vide pas</b>	Boyau de vidange pincé ou mal raccordé	• Redressez le boyau de vidange et assurez-vous qu'il n'est pas coincé sous la laveuse. • La partie supérieure du boyau de vidange doit être à moins de 8 pi (2,5m) au-dessus du sol.
<b>L'eau est aspergée au cours du cycle d'essorage</b>	La laveuse est dans le cycle d'essorage	• Dans le cycle d'essorage, ceci est normal.
<b>La laveuse ne se remplit pas au niveau choisi (Les voyants <b>PerfectTemp</b> (température optimale) et <b>START/PAUSE</b> (mise en marche/pause) clignotent.)</b>	La pression de l'eau est très basse	• Appuyez à nouveau sur le bouton <b>START</b> (mise en marche).
	Les boyaux d'arrivée d'eau sont pincés	• Redressez les boyaux.
	Rondelles-filtres de l'électrovanne obstruées	• Fermez le robinet et dévissez les boyaux à l'arrière supérieur de la laveuse. Utilisez une brosse ou un cure-dent pour nettoyer les rondelles-filtres de la laveuse. Raccordez de nouveau les boyaux et ouvrez les robinets.
<b>L'eau remplit la laveuse et se vide simultanément</b>	Le tube vertical de vidange est trop bas	• Le tube de vidange doit se trouver au dessus de 76,2 cm (30").

## Avant d'appeler un réparateur...

<b>BRUIT</b>	<b>Causes possibles</b>	<b>Correctifs</b>
<b>La laveuse est bruyante</b>	<b>Laveuse pas d'aplomb</b>	<ul style="list-style-type: none"> <li>Pour mettre l'avant de la laveuse de niveau, réglez les pieds de nivellement en les tournant dans le sens approprié pour abaisser ou relever la laveuse. Pour mettre l'arrière de la laveuse de niveau, soulevez l'arrière de la laveuse de 4 po (11 cm) et laissez-la ensuite redescendre.</li> </ul>
	<b>Brassée mal répartie</b>	<ul style="list-style-type: none"> <li>Appuyez sur PAUSE pour arrêter la laveuse, ouvrez le couvercle et répartissez uniformément la brassée. Fermez le couvercle et appuyez sur START (MISE EN MARCHÉ).</li> </ul>
	<b>La tige d'expédition n'a pas été retirée de la laveuse</b>	<ul style="list-style-type: none"> <li>Pour retirer la tige d'expédition de la laveuse, tirez sur l'étiquette jaune fixée à la partie inférieure du côté droit de la laveuse.</li> </ul>
	<b>La laveuse est trop près du mur (frappe contre le mur pendant le fonctionnement)</b>	<ul style="list-style-type: none"> <li>Éloignez la laveuse du mur d'environ 4 po (11 cm).</li> </ul>
	<b>La fonction <i>PerfectTemp</i> (température optimale) est utilisée</b>	<ul style="list-style-type: none"> <li>Ceci est normal. <i>PerfectTemp</i> (température optimale) ouvre et ferme alternativement les robinets d'alimentation d'eau afin de régler la température de celle-ci.</li> </ul>
<b>AUTRES</b>	<b>Causes possibles</b>	<b>Correctifs</b>
<b>Les étiquettes posées sur la laveuse ne s'enlèvent pas proprement</b>	<b>Il arrive que l'adhésif des étiquettes ne s'enlève pas complètement</b>	<ul style="list-style-type: none"> <li>À l'aide d'un séchoir à cheveux réglé à la température la plus basse, dirigez l'air vers l'étiquette pendant quelques instants. Vous pourrez ensuite enlever l'adhésif sans endommager le fini de la laveuse.</li> </ul>

## **Notes.**

---

**Mesures de sécurité**

**Fonctionnement**

**Conseils de dépannage**

**Service à la clientèle**

## Garantie de votre laveuse GE (Pour la clientèle au Canada)



Toutes les réparations sous garantie seront effectuées par nos centres de réparation ou nos réparateurs autorisés. Appelez le 1-800-361-3400.

Pour une période de : <b>GE remplacera gratuitement :</b>	
<b>Un an</b> À compter de la date d'achat d'origine	<b>Toute pièce</b> de la laveuse qui se révèle défectueuse en raison d'un vice de matériaux ou de fabrication. Pendant cette <b>garantie complète d'un an</b> , GE fournira également, <b>gratuitement</b> , tous les frais de main d'œuvre et de déplacement du réparateur à votre domicile pour remplacer la pièce défectueuse.
<b>Deux ans</b> À compter de la date d'achat d'origine	<b>Toute pièce</b> de la laveuse qui se révèle défectueuse en raison d'un vice de matériaux ou de fabrication. Pendant cette <b>garantie limitée complémentaire de un an</b> , vous devez assumer tous les frais de main d'œuvre et de déplacement du réparateur à votre domicile.
<b>Cinq ans</b> À compter de la date d'achat d'origine	<b>La tige de suspension, l'ensemble du ressort et du moteur</b> , si l'une de ces pièces se révèle défectueuse en raison d'un vice de matériaux ou de fabrication. GE remplacera également <b>tout couvercle, dessus de laveuse et cabinet</b> qui rouille suite à une utilisation normale. Pendant cette <b>garantie limitée complémentaire de quatre ans</b> , vous devez assumer tous les frais de main d'œuvre et de déplacement du réparateur à votre domicile.
<b>Dix ans</b> À compter de la date d'achat d'origine	<b>La transmission et la cuve extérieure de la laveuse</b> , si l'une de ces pièces se révèle défectueuse en raison d'un vice de matériaux ou de fabrication. Pendant cette <b>garantie limitée complémentaire de neuf ans</b> , vous devez assumer tous les frais de main d'œuvre et de déplacement du réparateur à votre domicile.
<b>À vie</b> À compter de la date d'achat d'origine	<b>Le panier de la laveuse</b> , si celui-ci se révèle défectueux en raison d'un vice de matériaux ou de fabrication. Pendant cette <b>garantie limitée à vie</b> , vous devez assumer tous les frais de main d'œuvre et de déplacement de réparateur à votre domicile.

### Ce qui n'est pas couvert :

- Toute visite à votre domicile pour vous expliquer le fonctionnement de l'appareil.

Lisez votre **Manuel d'utilisation**. Pour toute question concernant le fonctionnement de l'appareil, communiquez avec votre marchand ou notre bureau des Relations avec les consommateurs à l'adresse indiquée ci-dessous :

Directeur, Relations avec les consommateurs  
Camco Inc.  
1 Factory Lane, Bureau 310  
Moncton, N.B.  
E1C 9M3

- Une installation inadéquate.

Si vous avez des questions concernant l'installation, communiquez avec votre marchand ou votre installateur. Il vous incombe de fournir les installations appropriées électriques d'évacuation et autres.

- Le remplacement des fusibles ou le réenclenchement des disjoncteurs du panneau de distribution.
- Toute défectuosité du produit lorsqu'il est utilisé de façon abusive, à des fins commerciales ou à toute autre fin que celle pour laquelle il a été conçu.
- Tout dommage au produit attribuable à un accident, un incendie, une inondation ou un cas de force majeure.

LE FABRICANT NE SE TIENT NULLEMENT RESPONSABLE DE TOUT DOMMAGE INDIRECT.

Garant : CAMCO INC.

## Numéros de service Camco. (Pour la clientèle au Canada)



### Questions?

Si vous avez des questions au sujet de votre électroménager, écrivez au :  
Directeur, Relations avec les consommateurs, Camco Inc., 1 Factory Lane, Bureau 310,  
Moncton, N.B., E1C 9M3.

**Ou composez le!** 1-800-361-3400



### Réparations à domicile 1-800-361-3400

Pour faire réparer votre électroménager Camco, il suffit de nous téléphoner.



### Contrats d'entretien 1-800-461-3636

Achetez un contrat d'entretien Camco avant que votre garantie n'expire et bénéficiez d'un rabais substantiel. Ainsi le service après-vente Camco sera toujours là après expiration de la garantie.

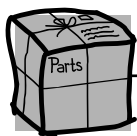

### Pièces et accessoires

Ceux qui désirent réparer eux-mêmes leurs électroménagers peuvent recevoir pièces et accessoires directement à la maison (cartes VISA, MasterCard et Discover acceptées).

**Les directives stipulées dans le présent manuel peuvent être exécutées par n'importe quel utilisateur. Les autres réparations doivent généralement être effectuées par un technicien qualifié. Soyez prudent, car une réparation inadéquate peut affecter le fonctionnement sécuritaire de l'appareil.**

Veillez consulter les pages jaunes pour connaître le numéro de la succursale Camco la plus près.



### Un service satisfaisant

Si vous n'êtes pas satisfait du service après-vente dont vous avez bénéficié :

**Premièrement**, communiquez avec les gens qui ont réparé votre appareil.

**Ensuite**, si vous n'êtes toujours pas satisfait, envoyez tous les détails—numéro de téléphone compris—au : Directeur, Relations avec les consommateurs, Camco Inc., 1 Factory Lane, Bureau 310, Moncton, N.B., E1C 9M3.

<b>Seguridad</b>	<b>Información de Seguridad</b>
	Instalación apropiada . . . . .39
	Seguridad del calentador de agua . . . . .39
	Cuando no se encuentre usando la lavadora . . . . .39
	Cuando se encuentre usando la lavadora . . . . .39
	Su área de lavado . . . . .39
	<b>Instrucciones de Operación</b>
	Ciclos del cuidado de la ropa . . . . .42, 43
	Panel de control . . . . .40
	Características del panel de control . . . . .44
<b>Operación</b>	Opciones de ciclos . . . . .45
	Estado de los ciclos . . . . .45
	Cómo cargar y usar la lavadora . . . . .47, 48
	Ciclos de toque único . .40, 41
	Características de la lavadora . . . . .42-46
	<b>Solucionar problemas</b>
	Antes de solicitar servicio . . . . .49-52
	Servicio al Consumidor Centro de respuestas para el consumidor (GE Answer Center®) Número 800 . . .2, 55
	<b>Servicio al consumidor</b>
	Garantía . . . . .54
Números del servicio . . . . .55	
<b>Solucionar problemas</b>	
<b>Servicio al consumidor</b>	

# ¡Felicidades!

## Ahora usted es parte de la familia GE.

### Una Asociación de Servicio.



**¡IMPORTANTE!**

**Engrape la factura de compra o el cheque cancelado aquí.**

Se requiere prueba de la fecha de la compra original para obtener el servicio cubierto bajo la garantía.



**PARA GUARDAR COMO REFERENCIA**

**Anote aquí los números de modelo y de serie:**

**No.** \_\_\_\_\_

**No.** \_\_\_\_\_

Localizados en la esquina superior derecha en la parte posterior de su lavadora.



**LEA ESTE MANUAL**

Este manual contiene instrucciones que le ayudarán a usar y mantener de manera correcta su lavadora. Un poco de cuidado preventivo le ayudará a ahorrar tiempo y dinero durante la vida de su lavadora.



**SI NECESITA SERVICIO**

Encontrará en la sección de *Antes de solicitar un servicio* soluciones a los problemas más comunes. Si revisa nuestra sección de *Solucionar problemas* primero, tal vez no necesite solicitar un servicio.

Si requiere un servicio, puede sentirse relajado al saber que la ayuda está sólo a una llamada de distancia. Se incluye una lista de números gratuitos y de servicio a clientes en la contraportada. O llame **en los Estados Unidos** al GE Answer Center®, al 800.626.2000, las 24 horas del día, los 7 días de la semana.

# INFORMACIONES IMPORTANTES DE SEGURIDAD. LEA PRIMERO TODA LAS INSTRUCCIONES.

**⚠ ¡ADVERTENCIA!** Por su seguridad, la información contenida en este manual debe seguirse al pie de la letra para minimizar el riesgo de incendio o explosión, choque eléctrico o para evitar daños a la propiedad, lesiones personales o fallecimientos.



## SEGURIDAD DEL CALENTADOR DE AGUA

Bajo determinadas condiciones se puede producir gas hidrógeno en el calentador de agua que no se ha usado durante dos semanas o más. El gas hidrógeno puede ser explosivo bajo estas circunstancias.

Si no se ha usado agua caliente durante dos semanas o más, evite la posibilidad de daños o lesiones abriendo todas las llaves de agua y dejando que corra durante varios minutos antes de usar cualquier aparato conectado al agua caliente. Esto permitirá que el gas hidrógeno escape. Ya que el gas es inflamable, no fume ni use una llama abierta o algún aparato durante este proceso.



## INSTALACION ADECUADA

Esta lavadora debe instalarse de manera adecuada y colocarse de acuerdo con las Instrucciones de instalación antes de usarse. Si no recibió una hoja de Instrucciones de instalación, llame sin costo en los Estados Unidos al GE Answer Center®, 800.626.2000.

- Instale o guarde la lavadora donde no esté expuesta a temperaturas bajo cero o a la intemperie.
- Conecte a tierra de manera adecuada en conformidad con los códigos y ordenanzas gubernamentales. Siga las Instrucciones de instalación.
- Remueva la película de protección de color del panel de control.



## ALREDEDOR DE SU LAVADORA

- Mantenga el área alrededor y debajo de su aparato libre de materiales combustibles como trapos, papel, sustancias químicas, pelusas, etc.
- Se requiere una supervisión estrecha si este aparato es usado por o cerca de niños. No permita que los niños jueguen en el interior, sobre la lavadora o con cualquier otro aparato.



## CUANDO USE SU LAVADORA

- Nunca meta las manos en la lavadora mientras está funcionando. Espere que se detenga completamente antes de abrir la tapa.
- El proceso de lavado puede reducir la capacidad de ciertas telas de ser retardantes al fuego. Para evitar esto, siga todas las instrucciones del fabricante.
- No mezcle blanqueador de cloro con amoníaco o con ácidos como vinagre y/o removedor de óxido. La mezcla puede producir un gas tóxico y causar la muerte.
- Para minimizar la posibilidad de un choque eléctrico, desconecte el aparato del suministro eléctrico o del panel de distribución quitando el fusible o apagando el interruptor de circuito antes de llevar a cabo cualquier actividad de mantenimiento o de limpieza. **NOTA:** El hecho de que usted oprima **PAUSE** (Pausa), **STOP/CANCEL** (Alto/Cancelar) **NO** significa que el electrodoméstico ha sido desconectado de la fuente energética.
- No lave ni seque artículos que hayan sido limpiados, lavados, mojados o manchados con combustibles o con sustancias explosivas (cera, aceite, pintura, gasolina, desagrasantes, disolventes de lavado en seco, queroseno, etc.) que puedan incendiarse o estallar. No añada estas sustancias en el agua de lavado. No use estas sustancias cerca de su lavadora y/o secadora mientras están funcionando.
- Nunca opere este aparato si está dañado, si funciona mal, parcialmente desensamblado o si tiene partes rotas o faltantes, incluyendo el cable o clavija.

Utilice su lavadora sólo para el propósito para el que fue diseñado como se describe en el Manual del propietario.



## CUANDO NO USE SU LAVADORA

- Cierre las llaves de agua cuando no use la lavadora, para aliviar la presión sobre las mangueras y válvulas y así minimizar el riesgo de fugas si se rompen o sufren daños. Verifique la condición de las mangueras de llenado; puede ser necesario cambiarlas después de 5 años.
- No repare ni reemplace partes de este aparato ni le dé ningún servicio a menos que sea recomendado en el Manual del propietario y que Ud. pueda comprender y poner en práctica.
- Antes de deshacerse de una lavadora, quite la tapa para impedir a los niños de esconderse adentro.
- No manipule indebidamente los controles.



FAVOR DE LEER Y SEGUIR CUIDADOSAMENTE LAS PRECAUCIONES DE SEGURIDAD.

## GUARDE ESTAS INSTRUCCIONES

# Easy ONE TOUCH—Ciclos de toque único fáciles de usar.

Su nueva lavadora le ofrece la ventaja de iniciar sus cargas de lavado con nuestros ciclos de **ONE TOUCH** (Toque Único) fáciles de usar. Haga una simple selección, y el **LOAD SIZE** (tamaño de su carga), **SOIL LEVEL** (nivel de suciedad), **WASH/RINSE TEMPERATURE** (temperatura de lavado/enjuagado), y **WASH/SPIN SPEED** (velocidad de lavado/centrifugado) son ajustados automáticamente. Así que todo lo que tiene que hacer es presionar el botón de **START** (puesta en marcha).

## Guía de inicio rápida de ONE TOUCH

- Agregue el detergente  
• Agregue suavizante diluido
- Agregue su ropa
- Seleccione el ciclo de lavado  
• Inspeccione los ajustes correspondientes al tamaño de la carga
- Cierre la tapa  
• Presione START

## Panel de control de la lavadora.

Usted puede localizar el número de modelo detrás del extremo superior del panel de control.

### Modelo WPSE7003

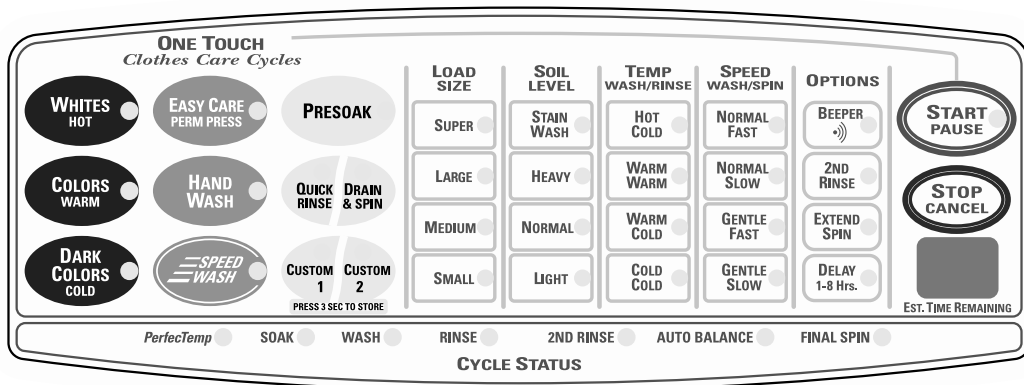

### Modelo WPSE7002

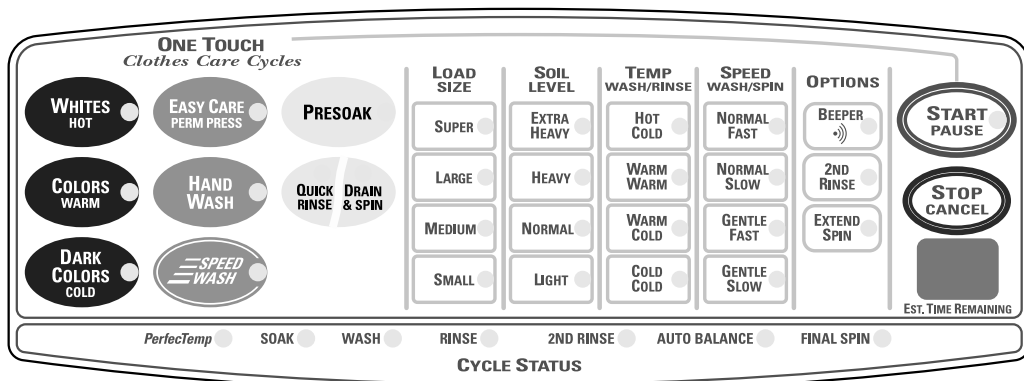

## Selecciones del ONE TOUCH.

**Presione...**

**Selecciona automáticamente...**

**Entonces presione...**



Para algodones con sucios ligeros, lino para el uso en la casa, ropa del trabajo o de jugar.



Para algodones con sucios ligeros, lino para el uso en la casa, ropa del trabajo o de jugar.



Para algodones y mezclas con colores que no destiñen, para artículos cuya etiqueta del fabricante específica que deben ser lavadas en con agua fría.



Para tejidos, artículos que no se arrugan ni necesitan planchado.



Para ropa interior femenina cuya etiqueta del fabricante especifique que puede ser lavada a mano, con suciedad ligera. Proporciona períodos de agitación y remojo durante el lavado y el enjuagado.



Para artículos con sucios ligeros que se necesitan rápidamente. El tiempo del ciclo es de aproximadamente 15 minutos, dependiendo de la presión del agua de su casa.

## Cómo cambiar los ajustes automáticos.

Usted puede cambiar cualquier ajuste automático simplemente presionando el botón deseado.

## Acerca de los ciclos de cuidado de su ropa.



### **STAIN WASH (Lavados de manchas) (en algunos modelos)**

Para piezas de vestir excesivamente sucias o manchadas. Agrega agitación adicional y remojo al inicio del ciclo de lavado.

### **PRESOAK**

### **PRESOAK (Preremojado)**

**Para preremojarse una carga y pasar directamente al ciclo de lavado:**

Seleccione su ciclo de lavado, presione el botón de **PRESOAK**, entonces presione el botón de **START/PAUSE**.

- Comienza con tres minutos de agitación, entonces 12 minutos de remojo, seguidos por el ciclo de lavado seleccionado.
- Usa la velocidad y la temperatura del agua de su ciclo de lavado seleccionado.

**Para preremojarse una carga más de 12 minutos:**

Presione el botón de **PRESOAK**. La lavadora se llenará y estos ajustes automáticos son seleccionados:



- Tres minutos de agitación seguidos por un máximo de 24 horas de remojo.
- Para remojar menos de 24 horas, presione el botón de **DRAIN & SPIN** (Drenar y Girar) o escoja el ciclo de lavado.



### **QUICK RINSE (Enjuagado rápido)**

Use esta característica para remover rápidamente cloro, sudor, manchas, etc. de la ropa.

- La lavadora se llena de agua, se agita por 3 minutos, drena y comienza a girar.

Ajustes automáticos para **QUICK RINSE**:





DRAIN  
& SPIN

## **DRAIN & SPIN (drenar y girar)**

**DRAIN & SPIN** (drenar y girar) cualquier ciclo en cualquier momento.

Ajustes automáticos para **DRAIN & SPIN** :



## **CUSTOM 1 y CUSTOM 2 (A la Medida 1 y A la Medida 2)** (en algunos modelos)

Ajuste las combinaciones de sus ajustes favoritos y sávelos para que pueda usarlos con presionar un solo botón.

Estos ajustes variables no pueden ser hechos mientras hay un ciclo en progreso.

**Para almacenar una combinación de ajustes:**

1. Seleccione un ajuste **ONE TOUCH** (Toque Único).
2. Cambie **LOAD SIZE** (tamaño de la carga), **SOIL LEVEL** (nivel de suciedad), **TEMPERATURE** (temperatura), o **SPEED** (velocidad), hasta que se ajusten a sus necesidades.
3. Seleccione cualquier **OPTIONS** (opción) que usted desee.
4. Presione y sostenga los botones **CUSTOM 1** o **CUSTOM 2** hasta que la lavadora emita un sonido para almacenar la selección.

**Para llamar otra vez su combinación almacenada:**

Presione los botones **CUSTOM 1** o **CUSTOM 2**, entonces presione **START/PAUSE** (Puesta en marcha/Pausa).

**NOTA: DELAY 1-8 HRS** (demora de 1-8 horas) no puede ser usado en los ajustes de **CUSTOM 1** y **CUSTOM 2**.

**Para reprogramar los ajustes variables:**

**Repita los pasos anteriores del 1 al 4.**

## Características del panel de control.



### **START/PAUSE (Puesta en marcha/Pausa)**

- Después de haber seleccionado un nuevo ciclo, presione una vez para iniciar el ciclo.
- Presiones dos veces para seleccionar el último ciclo usado y empezar la marcha de la lavadora.
- Si la lavadora está en marcha, presione una vez para interrumpir el ciclo; presione otra vez para continuar el ciclo.



### **STOP/CANCEL (Alto/Cancelar)**

Este botón **NO** debe ser usado para interrumpir o poner el ciclo en pausa.

Al presionar este botón cancelará los más recientes ajustes y los mismos se perderán.



### **Estimated Time Remaining (Tiempo Restante Estimado)**

- Muestra en la pantalla el tiempo restante aproximado para terminar el ciclo.
- Si el tiempo restante estimado es más de 60 minutos, "1H" aparecerá parpadeando en la pantalla, seguido por los minutos restantes adicionales. Cuando el tiempo restante es menor de 60 minutos, el reloj automático contará regresivamente.
- El tiempo del ciclo es afectado por la duración del proceso de llenado de la lavadora. Esto dependerá de la presión del agua en su casa. El reloj automático "smart" "aprende" la cantidad de tiempo que es necesaria para llenar su lavadora y se ajusta automáticamente según el tiempo requerido.

**NOTA:** Si **PRESOAK** (preremojado) es seleccionado y un ciclo no es seleccionado a continuación, aparecerán dos guiones en la pantalla.

### **Spot Spray (Rociador para manchas)**

Cuando abra la tapa de la lavadora y empuje el botón **SPOT SPRAY** (rociador para manchas), usted verá un pequeño chorro de agua.

- 1 Abra la tapa de la lavadora.
- 2 Empuje el botón **SPOT SPRAY**. (Usted verá un pequeño chorro de agua.)
- 3 Moje su prenda sucia con la opción **SPOT SPRAY** y frote su producto de pretratamiento favorito en el área sucia.

**NOTA:** La opción **SPOT SPRAY** no funcionará si:

- la tapa de la lavadora está cerrada
- la tina de lavado se está llenando
- si el nivel del agua alcanzó el nivel seleccionado.

## Opciones de ciclos.



### **BEEPER (Bíper)**

Le alerta cuando el ciclo ha sido completado.

Usted puede desconectar esta función presionando este botón.



### **2ND RINSE (2º Enjuague)**

Agrega un segundo enjuague a cualquier ciclo.



### **EXTEND SPIN (Extensión de giro)**

Extiende la duración del último centrifugado de un ciclo de lavado. Esto extraerá más agua de su ropa. La ropa quedará más seca cuando escoja esta opción.



### **DELAY 1-8 HOURS (demora de 1-8 horas) (en algunos modelos)**

Usar para demorar la puesta en marcha de su lavadora de 1 a 8 horas. Primero escoja el ciclo de lavado y cualquier otra opción. Entonces presione este botón para el número de horas que usted desea que ocurra la demora del ciclo.

Presione el botón de **START/PAUSE** (Puesta en marcha/Pausa) para comenzar la cuenta regresiva.

El tiempo de la cuenta regresiva será mostrado en la pantalla de **Estimated Time Remaining** (Tiempo Restante Estimado).

## Acerca de los ciclos de estado.

Estas luces indicadoras de los estados de los ciclos muestran parte del ciclo en el cual la lavadora se encuentra.

PerfectTemp ● SOAK ● WASH ● RINSE ● 2ND RINSE ● AUTO BALANCE ● FINAL SPIN ●

### **PerfectTemp ●**

#### **PerfectTemp**

La función **PerfectTemp** detecta la temperatura del agua siendo alimentada y ajusta la temperatura del agua de llenado.

La tapa debe estar cerrada para que **PerfectTemp** funcione.

Si su agua es demasiado fría, el detergente no se disolverá efectivamente y es posible que la ropa no quede limpia. Si el agua es demasiado caliente, la tela podría dañarse.

**PerfectTemp** ajusta estos extremos de las temperaturas del agua para que exista un rendimiento mayor en el lavado.

Es posible que usted escuche las válvulas de agua abriéndose y cerrándose mientras la temperatura del agua está siendo ajustada. Esto es normal.

### **AUTO BALANCE ●**

#### **Auto Balance (Balanceado Automático)**

La lavadora está detectando la distribución de la carga para lograr que el centrifugado sea balanceado.

## Acerca de las características de su lavadora.

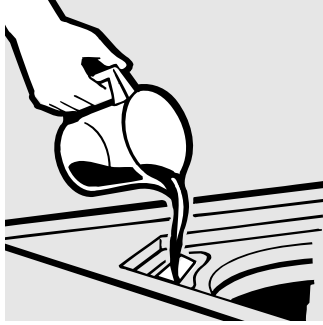

### Despachador de blanqueador líquido

El despachador diluye el blanqueador líquido antes de que llegue a la carga de ropa.

- 1 Lea las etiquetas de las ropas por si hay indicaciones especiales.
- 2 Mida cuidadosamente el blanqueador, siguiendo las instrucciones de la botella.
  - Nunca vierta blanqueador sin diluir directamente sobre la ropa o la canastilla de lavada.
  - No vierta blanqueador en polvo en el despachador.
- 3 Antes de iniciar la lavadora, vierta la cantidad de blanqueador medida directamente en el despachador. Evite salpicaduras o llenar en exceso. Si prefiere usar blanqueador en polvo, viértalo en la canastilla con su detergente.
  - No mezcle blanqueador de clara como amoníaco o con ácidos, como vinagre y/o removedor de óxido. La mezcla puede producir un gas tóxico capaz de causar la muerte.

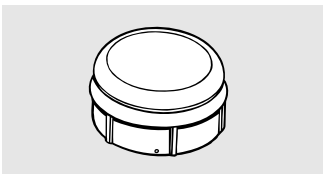

### Tapa del agitador o despachador de suavizante para tela

La **tapa del agitador** se pone encima del agitador. Si se desprende accidentalmente, simplemente póngala de nuevo.

- 3 Añada agua en el despachador hasta que llegue al máximo nivel de la línea de llenado.



El **despachador de suavizante** expulsa automáticamente suavizante líquido en el momento adecuado durante el ciclo.

**No detenga la lavadora durante la primera rotación. Esto ocasionará que el despachador se vacíe demasiado rápido.**

Para usarlo, siga estos pasos:

- 1 Cerciórese de que el despachador esté firmemente asegurado en el agitador.
- 2 Use solamente suavizante líquido. Viértalo en el despachador usando la cantidad recomendada en el paquete.

**Nunca vierta el suavizante directamente sobre la ropa. Esto puede mancharlas.**



No vierta nada en el agitador si el agitador o la tapa han sido removidos.

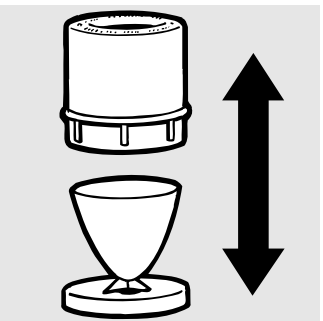

Sepárelo para limpiarlo.

### Cómo limpiar el despachador de suavizante para telas

- 1 Remueva el despachador de la parte superior del agitador.
- 2 Separe la taza del despachador de la cubierta tomando la parte superior y empujando hacia abajo con los dedos en la parte interior de la taza. La taza se liberará de la cubierta.
- 3 Para limpiar el despachador, remoje al taza y la cubierta en la siguiente solución:
  - 3,8 litros (1 galón) de agua tibia
  - 60 ml (1/4 taza) de detergente para uso pesado
  - 240 ml (1 taza) de blanqueador

- 4 Si es necesario, afloje los residuos con una tela suave después de remojar. No use un cepillo duro; puede rayar la superficie del despachador.

- 5 Enjuague y vuelva a ensamblar el despachador. Colóquelo de nuevo en el agitador.

# Cómo cargar y usar su lavadora.

Siempre siga las instrucciones del fabricante de la ropa antes de lavar.



## Cómo clasificar las cargas de ropa

Clasifique las cargas de acuerdo a los colores (blanco, colores encendidos, colores vivos); de acuerdo al nivel de sucio (algodones gruesos, de cuidado fácil, delicados); y dependiendo de si la

ropa produce pelusa (tela de toalla, felpilla), o si recoge pelusa (velvetón, corderoy o pana).

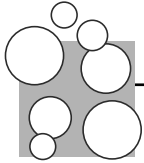

## Uso adecuado del detergente

El uso escaso o excesivo de detergente, es una de las principales causas de problemas en el lavado.

Se puede utilizar menos detergente si el agua es suave, la carga es ligera y si la ropa no está muy sucia.

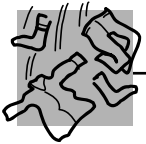

## Cómo cargar su lavadora

Cargue los artículos secos de modo que queden sueltos, no más alto que la última fila de agujeros en la cesta de lavado. Cuando cargue artículos mojados cerciórese de que el nivel de carga/agua sea lo suficientemente alto como para que la ropa se mueva con facilidad. El nivel del agua debe cubrir las prendas. Para agregar prendas una vez que la lavadora ha empezado a operar, levante la tapa y sumerja las prendas adicionales cerca del agitador.

- No envuelva artículos largos como sábanas o pantalones alrededor del agitador.
- No lave artículos que contengan materiales inflamables (ceras, líquidos de limpieza, etc.).
- La agitación no empezará con la tapa abierta.

# Cómo cargar y usar su lavadora.

Siempre siga las instrucciones del fabricante de la ropa antes de lavar.

Seguridad



## Cuidado y limpieza de su lavadora

**Canastilla de lavado:** Deje la tapa abierta después de lavar para permitir que la humedad se evapore. Si quiere limpiar la canastilla use una tela suave mojada con detergente líquido, y enjuague. (No use limpiadores abrasivos o fuertes.)

**Mangueras de llenado:** Las mangueras que conectan la lavadora con las llaves deben remplazarse cada 5 años.

**Filtro para pelusa:** Se limpia solo, no requiere mantenimiento y se encuentra debajo del agitador.

**Exterior:** Limpie de inmediato cualquier derrame. Frote con una tela mojada. Trate de no golpear la superficie con objetos afilados.

**Mudanza y almacenamiento:** Solicite al técnico que saque el agua de la bomba de desagüe y de las mangueras. No almanece la lavadora a la intemperie. **En los Estados Unidos**, llame al GE Answer Center®, 800.626.2000 para informaciones sobre cómo mantener la canastilla de lavado inmóvil al mudar la lavadora.

**Vacaciones prolongadas:** Asegúrese de cerrar las llaves de suministro de agua. Saque toda el agua de las mangueras si la temperatura alcanzara puntos de congelamiento.

Operación



## Etiquetas de cuidado de telas

Abajo están "símbolos" de cuidado de telas que afectan la ropa que va lavar.

### ETIQUETAS PARA EL LAVADO

<b>Ciclo de lavado en máquina</b>						
	Normal	Planchado permanente/ resistente a arrugas	Suave/ delicado	Lavar a mano	No lave	No escurra
<b>Temperatura del agua</b>						
	Caliente (50°C/120°F)	Tibia (40°C/105°F)	Fría/fresca (30°C/85°F)			

### ETIQUETAS PARA EL SECADO

<b>Secado por volteo</b>						
	Secar	Normal	Planchado permanente/ resistente a arrugas	Suave/ delicado	No seque por volteo	No seque (usado con no lave)
<b>Ajuste de calor</b>						
	Alto	Medio	Bajo	Sin calor/aire		
<b>Instrucciones especiales</b>						
	Secar en una cuerda/ colgar para secar	Dejar gotear	Secar en un sitio llano	Secar en la sombra		

### ETIQUETAS PARA EL BLANQUEADOR

<b>Símbolos de blanqueador</b>			
	Cualquier blanqueador (cuando se necesita)	Sólo blanqueador sin cloro (cuando se necesita)	No use blanqueador

Solucionar problemas

Servicio al consumidor

# Antes de solicitar un servicio...



Solucionar problemas  
¡Ahorre tiempo y dinero! Revise primero las tablas en las siguientes páginas y tal vez no necesitará de solicitar un servicio.

PERFECTEMP	Causas posibles	Qué hacer	
<b>La temperatura de lavado del PerfectTemp está incorrecta</b>  <i>(Vea PerfectTemp en la sección Características de la lavadora)</i>	La lavadora está en un ciclo de enjuagado con agua fría	<ul style="list-style-type: none"> <li>Esto es normal. El <b>PerfectTemp</b> está programado para no encenderse durante un enjuagado con agua fría, para que la agua más fría disponible sea usada.</li> </ul>	
	Se usó toda el agua en el calentador de agua	<ul style="list-style-type: none"> <li>Espere hasta que el calentador de agua llegue a la temperatura correcta.</li> </ul>	
RENDIMIENTO	Causas posibles	Qué hacer	
<b>Ropa demasiado mojada</b>  <b>Manchas de colores</b>	Ciclo incorrecto	<ul style="list-style-type: none"> <li>Asegúrese que el ciclo coincida con la carga de lavado. Algunas telas se sienten húmedas cuando se enjuagan en agua fría.</li> </ul>	
	<b>Uso incorrecto de suavizante para telas</b>  <b>Translado de tinte</b>	<ul style="list-style-type: none"> <li>Revise el paquete del suavizante para instrucciones y siga las instrucciones para usar el despachador de suavizante.</li> <li>Aplique algún agente químico a la mancha antes de lavar y lave de nuevo.</li> <li>Separe las prendas blancas o de colores claros de las prendas de colores oscuros.</li> </ul>	
<b>Prendas grisáceas y amarillentas</b>	No hay suficiente detergente	<ul style="list-style-type: none"> <li>Use más detergente (en especial con cargas grandes). Cerciórese de seguir las direcciones recomendadas por el fabricante del detergente.</li> </ul>	
	Agua dura	<ul style="list-style-type: none"> <li>Use un ablandador como Calgon o instale un filtro ablandador.</li> </ul>	
	El agua no está lo suficientemente caliente	<ul style="list-style-type: none"> <li>Asegúrese que el agua sale del calentador de agua a una temperatura de 120°F-140°F (48°C-60°C).</li> </ul>	
	Sobrecarga	<ul style="list-style-type: none"> <li>Verifique que el selector de tamaño coincida con el tamaño de la carga.</li> </ul>	
	El detergente no se disuelve	<ul style="list-style-type: none"> <li>Añada el detergente al mismo tiempo que la canastilla de lavado se llena de agua, antes de cargar la ropa.</li> </ul>	
	Translado de tinte	<ul style="list-style-type: none"> <li>Clasifique por colores. Si la etiqueta de la ropa indica <i>lave por separado</i>, eso significa que el tinte puede desteñir.</li> </ul>	
<b>Pelusa o residuos en las ropas</b>	La ropa se seca por aire o tendido	<ul style="list-style-type: none"> <li>Si su ropa no se seca en una secadora, su ropa puede retener más pelusa.</li> </ul>	
	Clasificación incorrecta	<ul style="list-style-type: none"> <li>Separe la ropa que produce pelusa de la que la recoge.</li> </ul>	
	Lavado demasiado largo	<ul style="list-style-type: none"> <li>Lave pequeñas cargas por menos tiempo que las grandes.</li> </ul>	
	El detergente no se disuelve	<ul style="list-style-type: none"> <li>Añada el detergente al mismo tiempo que la canastilla de lavado se llena de agua, antes de cargar la ropa.</li> <li>Use un detergente líquido.</li> <li>Use agua más caliente.</li> </ul>	
		Sobrecarga	<ul style="list-style-type: none"> <li>Cargue la ropa no más alto que la última línea de agujeros en la tina de lavado.</li> <li>Verifique que el selector de tamaño corresponda a la carga que lave.</li> </ul>
		Uso incorrecto de suavizante para telas	<ul style="list-style-type: none"> <li>Revise el paquete del suavizante para instrucciones y siga las instrucciones para usar el despachador de suavizante.</li> </ul>

## Antes de solicitar un servicio...

Seguridad

Operación

Solucionar problemas

Servicio al Consumidor

RENDIMIENTO (CONT.)	Posibles causas	Qué hacer
<b>Desgaste</b>	Resultado normal por mezclas de algodón-poliéster o ropas vellosas	<ul style="list-style-type: none"> <li>Aunque la lavadora no lo causa, puede retardar el proceso volteando al revés la ropa antes de lavarlas.</li> </ul>
<b>Desgarres, agujeros, costuras rotas o uso excesivo</b>	Alfileres, broches de presión, botones afilados, hebillas de cinturones, cremalleras y objetos afilados en bolsillos	<ul style="list-style-type: none"> <li>Abroche los ganchillos, cierre las cremalleras y botones.</li> <li>Quite los objetos sueltos como alfileres, objetos en bolsillos y botones afilados.</li> <li>Voltee al revés las ropas tejidas (porque se desgarran fácilmente).</li> </ul>
	Blanqueador sin diluir	<ul style="list-style-type: none"> <li>Consulte las instrucciones del paquete para usar la cantidad correcta.</li> <li>Nunca use blanqueador sin diluir en el lavado ni directamente en contacto con la ropa.</li> </ul>
	Químicos como tintes o descolorantes para cabello, soluciones para ondulados permanentes	<ul style="list-style-type: none"> <li>Enjuague la ropa que pueda tener estas sustancias antes de verterlas en la lavadora.</li> </ul>
<b>Arrugas</b>	Clasificación incorrecta	<ul style="list-style-type: none"> <li>Evite mezclar la ropa pesada (como ropa de trabajo) con ropa más ligera (como blusas).</li> <li>Use un suavizante para telas.</li> </ul>
	Sobrecarga o nivel de agua incorrecto	<ul style="list-style-type: none"> <li>Cargue la lavadora de tal manera que la ropa se mueva con facilidad.</li> </ul>
	Ciclos de lavado y de secado incorrectos	<ul style="list-style-type: none"> <li>Ajuste el ciclo al tipo de tela que se disponga a lavar (especialmente para ropa de cuidado fácil).</li> </ul>
	Lavados repetidos en agua demasiado caliente	<ul style="list-style-type: none"> <li>Lave en agua tibia o fría.</li> </ul>

OPERACIÓN	Causas posibles	Qué hacer
<b>La lavadora hace pausa durante el ciclo</b>	El ciclo <b>HAND WASH (lavado de mano)</b> ha sido seleccionado	<ul style="list-style-type: none"> <li>Esto es normal. El ciclo <b>Hand Wash (Lavado a Mano)</b> tiene un período de remojo corto.</li> </ul>
<b>La lavadora no funciona</b>	La lavadora está desconectada	<ul style="list-style-type: none"> <li>Cerciórese de que el cable eléctrico esté conectado con firmeza en un tomacorriente que esté funcionando.</li> </ul>
	La alimentación de agua hacia la lavadora está desconectada	<ul style="list-style-type: none"> <li>Abra los grifos del agua caliente y del agua fría.</li> </ul>
	Los controles no están ajustados apropiadamente	<ul style="list-style-type: none"> <li>Inspeccione los controles.</li> </ul>
	La tapa está abierta	<ul style="list-style-type: none"> <li>Cierre la tapa.</li> </ul>
	El interruptor de circuito/fusible se disparó	<ul style="list-style-type: none"> <li>Inspeccione los circuitos/fusibles de su casa. Reemplace los fusibles o reajuste los circuitos según sea necesario. La lavadora debe tener salidas exclusivas.</li> </ul>
	El sistema electrónico de la lavadora necesita ser reajustado	<ul style="list-style-type: none"> <li>Desconecte la lavadora, espere 2 minutos, conéctela otra vez, y presiones START (puesta en marcha).</li> </ul>
	START (puesta en marcha) no fue presionado	<ul style="list-style-type: none"> <li>Presione START (puesta en marcha).</li> </ul>
Presión de agua extremadamente baja	<ul style="list-style-type: none"> <li>Presione START (puesta en marcha) una vez más.</li> </ul>	

<b>AGUA</b>	<b>Causas posibles</b>	<b>Qué hacer</b>
<b>Demasiado espumas</b>	<b>Tipo de detergente</b>	<ul style="list-style-type: none"> <li>• Cambie a un detergente que produzca menos espuma y siga las instrucciones en la empaquetadora.</li> </ul>
	<b>Agua muy suave</b>	<ul style="list-style-type: none"> <li>• Agregue menos detergente.</li> </ul>
	<b>Demasiado detergente</b>	<ul style="list-style-type: none"> <li>• Mida su detergente con cuidado. Use menos jabón si está usando agua suave, una carga pequeña, o una carga con suciedad ligera.</li> </ul>
<b>Fuga de agua</b>	<b>Las mangueras de llenado o las mangueras de drenaje no están conectadas apropiadamente</b>	<ul style="list-style-type: none"> <li>• Cerciórese de que las conexiones de las mangueras están firmes en los grifos y en la lavadora.</li> <li>• Cerciórese de que el extremo de la manguera está conectada a la lavadora en la manera apropiada e insertada correctamente en la instalación de drenaje de su casa.</li> </ul>
	<b>El sistema de drenaje de la casa puede que esté obstruido</b>	<ul style="list-style-type: none"> <li>• Inspeccione la plomería de la casa. Quizás necesite llamar un plomero.</li> </ul>
	<b>Presión de agua constante en las mangueras de llenado en la fuente de agua</b>	<ul style="list-style-type: none"> <li>• Apriete las mangueras a sus grifos y desconecte el suministro de agua después de cada uso.</li> <li>• Inspeccione la condición de las mangueras de llenado; después de 5 años, es posible que se haga necesario reemplazarlas.</li> </ul>
	<b>Usando demasiado detergente en la lavadora</b>	<ul style="list-style-type: none"> <li>• Mida su detergente con cuidado. Use menos jabón si está usando agua suave, una carga pequeña, o una carga con suciedad ligera.</li> </ul>
<b>La temperatura del agua es incorrecta</b>	<b>El control no está ajustado apropiadamente</b>	<ul style="list-style-type: none"> <li>• Inspeccione el control de la temperatura del agua y ajústelo.</li> </ul>
	<b>El suministro de agua está desconectado o conectado incorrectamente</b>	<ul style="list-style-type: none"> <li>• Conecte tanto el grifo de agua caliente como el de agua fría hasta el máximo y cerciórese de que las mangueras están conectadas a los grifos apropiados.</li> </ul>
	<b>Los cedazos de la válvula de agua están obstruidos</b>	<ul style="list-style-type: none"> <li>• Desconecte la fuente de agua y remueva las mangueras de conexión de agua de la parte superior posterior de la lavadora. Use una brocha o un palillo fino para limpiar los cedazos en la máquina. Reconecte las mangueras y accione la conexión de agua otra vez.</li> </ul>
	<b>El calentador de agua no está ajustado correctamente</b>	<ul style="list-style-type: none"> <li>• Cerciórese de que el calentador de agua está suministrando agua a 48° C – 60° C (120° F – 140° F).</li> </ul>
	<b>La característica <i>PerfecTemp</i> no fue activada</b>	<ul style="list-style-type: none"> <li>• La tapa debe estar cerrada para que <i>PerfecTemp</i> funcione.</li> </ul>
<b>El agua es bombeada hacia afuera antes del ciclo haber sido completado</b>	<b>La tapa fue levantada o el ciclo fue colocado en pausa de 24 horas</b>	<ul style="list-style-type: none"> <li>• Reajuste el ciclo.</li> </ul>
<b>El agua no es drenada</b>	<b>La manguera de drenaje está enroscada o está conectada incorrectamente</b>	<ul style="list-style-type: none"> <li>• Enderece la manguera y cerciórese de que la lavadora no la está pisando.</li> <li>• La parte superior de la salida de drenaje debe estar localizado a menos de 2,5 m (8 pies) del nivel del piso.</li> </ul>

## Antes de solicitar un servicio...

Seguridad

AGUA (CONT)	Causas posibles	Qué hacer
El agua está siendo pulverizada durante el ciclo de centrifugado	La lavadora está en el ciclo de centrifugado	<ul style="list-style-type: none"> <li>La pulverización de enjuague es normal durante el ciclo de centrifugado.</li> </ul>
La lavadora no se llenó hasta el nivel escogido (Las luces de PerfectTemp y START/PAUSE (Puesta en marcha/pausa) están parpadeando)	La presión del agua es extremadamente baja	<ul style="list-style-type: none"> <li>Presione START (puesta en marcha) para intentarlo otra vez.</li> </ul>
	Las mangueras de admisión están enredadas	<ul style="list-style-type: none"> <li>Enderece las mangueras.</li> </ul>
	Los cedazos de la válvula de agua están obstruidos	<ul style="list-style-type: none"> <li>Desconecte la fuente de agua y remueva las mangueras de conexión de agua de la parte superior posterior de la lavadora. Use una brocha o un palillo fino para limpiar los cedazos en la máquina. Reconecte las mangueras y accione la conexión de agua otra vez.</li> </ul>
El agua se llena y se drena al mismo tiempo	El tubo de drenaje está demasiado bajo	<ul style="list-style-type: none"> <li>El tubo de drenaje debe estar localizado a más de 76,2 cm (30 pulgadas).</li> </ul>

Operación

RUIDOS	Causas posibles	Qué hacer
La lavadora hace ruido	No está nivelada	<ul style="list-style-type: none"> <li>Para nivelar el frente de la lavadora, ajuste las patas niveladoras girando cada pata hacia arriba o hacia abajo según corresponda. Para nivelar la parte posterior de la lavadora, levante la máquina 11 cm (4 pulgadas) y vuelva a colocarla.</li> </ul>
	La carga de la ropa no está equilibrada	<ul style="list-style-type: none"> <li>Oprima PAUSE (Pausa) para detener la lavadora, abra la tapa y redistribuya la carga. Cierre la tapa y oprima START (puesta en marcha).</li> </ul>
	La varilla de embarque todavía está montada en la unidad	<ul style="list-style-type: none"> <li>Para quitar la varilla de embarque, jale la etiqueta amarilla y sujete la varilla desde el fondo de la parte derecha de la lavadora.</li> </ul>
	Lavadora está demasiado cerca de la pared (golpea durante el ciclo)	<ul style="list-style-type: none"> <li>Retire la lavadora de la pared; necesita dejar un espacio de tolerancia de 11 cm (4 pulgadas) entre la pared y la lavadora.</li> </ul>
	La función PerfectTemp está siendo usada	<ul style="list-style-type: none"> <li>Esto es normal. <b>PerfectTemp</b> activa y desactiva las válvulas de agua para ajustar la temperatura del agua.</li> </ul>

Solucionar problemas

OTRA	Causas posibles	Qué hacer
Las etiquetas en el exterior de la lavadora no se despegan correctamente	De vez en cuando el adhesivo usado en las etiquetas no se despegará fácilmente	<ul style="list-style-type: none"> <li>Use un secador de pelo en su velocidad menor, dirija el aire hacia la etiqueta por unos segundos. Esto hará que el adhesivo se despegue fácilmente, sin causar daños a la superficie de la lavadora.</li> </ul>

Servicio al Consumidor

**Seguridad**

**Operación**

**Solucionar problemas**

**Servicio al Consumidor**

## Garantía de la lavadora GE (Para los consumidores en los Estados Unidos)



Todos los servicios bajo la garantía los proporcionan nuestros centros de fábrica o nuestros técnicos de Customer Care® autorizados. Para solicitar servicio, llame al 800-GE-CARES.

Seguridad

Durante:	GE reemplazará:
<b>Un año</b> A partir de la fecha de compra original	<b>Cualquier parte</b> de la lavadora que falle debido a un defecto de fabricación o de mano de obra. Durante este <b>año de garantía completa</b> , GE también proporcionará <b>sin costo</b> , mano de obra y servicio en su hogar para reemplazar las partes defectuosas.
<b>Dos años</b> A partir de la fecha de compra original	<b>Cualquier parte</b> de la lavadora que falle debido a un defecto de fabricación o mano de obra. Durante este <b>año adicional de garantía limitada</b> , usted pagará los costos de los viáticos para hacer servicio en su hogar y los costos de mano de obra.
<b>Cinco años</b> A partir de la fecha de compra original	<b>Cualquier parte de la suspensión</b> que falle debido a un defecto de fabricación o mano de obra. GE también reemplazará <b>cualquier tapa o cubierta</b> que se oxide bajo condiciones de operación normales. Durante estos <b>cuatro años adicionales de garantía limitada</b> , usted pagará los costos de los viáticos para hacer servicio en su hogar y los costos de mano de obra.
<b>Diez años</b> A partir de la fecha de compra original	<b>Una transmisión y tina externa</b> , si cualquiera de estas partes falla debido a un defecto de fabricación o mano de obra. Durante estos <b>nueve años adicionales de garantía limitada</b> , usted pagará los costos de los viáticos para hacer servicio en su hogar y los costos de mano de obra.
<b>Por vida</b> A partir de la fecha de compra original	<b>La canastilla de lavado</b> , si falla debido a un defecto de fabricación o de mano de obra. Durante esta <b>garantía limitada de por vida</b> , usted pagará los costos de los viáticos para hacer servicio en su hogar y los costos de mano de obra.

Operación

### Lo que GE no cubrirá:

- Viajes de servicio a su hogar para enseñarle cómo usar el producto.
- Una instalación incorrecta.
- Fallas del producto si hay abuso, mal uso, o uso para otros propósitos que los propuestos, o uso para fines comerciales.
- Reemplazo de fusibles de su hogar o reajuste de interruptores de circuito.
- Daño al producto causado por accidente, fuego, inundaciones, o actos de Dios.
- Daño incidental o consecuencial a su propiedad causado por posibles defectos con el aparato.

Esta garantía se extiende al comprador original y a cualquier propietario que lo suceda para el caso de productos comprados para uso doméstico normal en los Estados Unidos. En Alaska, usted tendrá que pagar el flete del producto o los costos de viaje del técnico de servicio hasta su hogar.

Algunos estados no permiten la exclusión o limitación de daños incidentales o consecuenciales. Esta garantía le proporciona derechos legales específicos, y puede tener otros derechos que pueden variar de un estado a otro. Para conocer los derechos legales de su estado, consulte con su oficina local de asuntos del consumidor o al procurador general de su estado.

Garantidor: General Electric Company. Louisville, KY 40225

Solucionar problemas

Servicio al Consumidor

## Números de servicio.

---



### *GE Answer Center® En los EE.UU.: 800.626.2000*

---

El GE Answer Center® está abierto las 24 horas del día, los 7 días de la semana.



### *Reparaciones en su hogar En los EE.UU.: 800-432-2737*

---

Para reparar su aparato GE, sólo llame por teléfono.

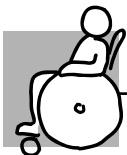

### *Necesidades especiales En los EE.UU.: 800.626.2000*

---

**TDD 800-TDD-GEAC (800-833-4322)**

GE le ofrece, sin costo, un folleto de ayuda para planear cocinas para personas limitadas en su movilidad. **En los EE.UU., llame 800-TDD-GEAC (800-833-4322).**



### *Contratos de servicio En los EE.UU.: 800-626-2224*

---

Compre un contrato GE antes de que su garantía expire, y recibirá un descuento considerable. Así el servicio al consumidor GE estará allí aún después de que expire su garantía.



### *Partes y accesorios En los EE.UU.: 800-626-2002*

---

Las personas calificadas para dar servicio a sus aparatos pueden recibir partes y accesorios en sus hogares (se aceptan VISA, MasterCard y Discover).

**Las instrucciones de mantenimiento para el usuario que contiene este manual, las puede realizar cualquier usuario. Otro tipo de servicios los deberá ejecutar un personal calificado. Tenga precaución, un servicio inadecuado puede ser causa de peligros en el funcionamiento.**



### *Servicio satisfactorio*

---

Si no quedara satisfecho con el servicio GE:

**Primero**, contacte las personas que le dieron servicio.

**Después**, si sigue insatisfecho, **en los EE.UU.**, escriba todos los detalles—incluso su número de teléfono—a: Manager, Customer Relations, GE Appliances, Appliance Park, Louisville, KY 40225.

## Service Telephone Numbers.



### GE Answer Center<sup>®</sup> In the U.S.: 800-626-2000

The GE Answer Center<sup>®</sup> is open 24 hours a day, 7 days a week.

**In Canada**, contact: Manager, Consumer Relations, Camco Inc., 1 Factory Lane, Suite 310, Moncton, N.B., E1C 9M3.

**OR**

Visit our Website at [www.geappliances.com](http://www.geappliances.com)



### In-Home Repair Service In the U.S.: 800-432-2737

Expert GE repair service is only a phone call away.

**In Canada**, call 1-800-361-3400.

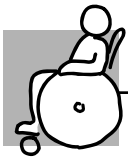

### Special Needs Service In the U.S.: 800-626-2000

GE offers, free of charge, a brochure to assist in planning a barrier-free kitchen for persons with limited mobility. **In the U.S.**, call 800-TDD-GEAC (800-833-4322).



### Service Contracts In the U.S.: 800-626-2224

Purchase a GE service contract while your warranty is still in effect and you'll receive a substantial discount. GE Consumer Service will still be there after your warranty expires.

**In Canada**, call 1-800-461-3636.

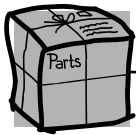

### Parts and Accessories In the U.S.: 800-626-2002

Individuals qualified to service their own appliances can have parts or accessories sent directly to their homes (VISA, MasterCard and Discover cards are accepted).

**Instructions contained in this manual cover procedures to be performed by any user. Other servicing generally should be referred to qualified service personnel. Caution must be exercised, since improper servicing may cause unsafe operation.**

**In Canada**, please consult your yellow pages for your local Camco number.



### Service Satisfaction

If you are not satisfied with the service you receive from GE:

**First**, contact the people who serviced your appliance.

**Next**, if you are still not pleased, **in the U.S.**, write all the details—including your phone number—to: Manager, Customer Relations, GE Appliances, Appliance Park, Louisville, KY 40225; or, **in Canada**, to Director, Consumer Relations, Camco Inc., 1 Factory Lane, Suite 310, Moncton, N.B., E1C 9M3.