

This Owner's Manual is provided and hosted by [Appliance Factory Parts](#).

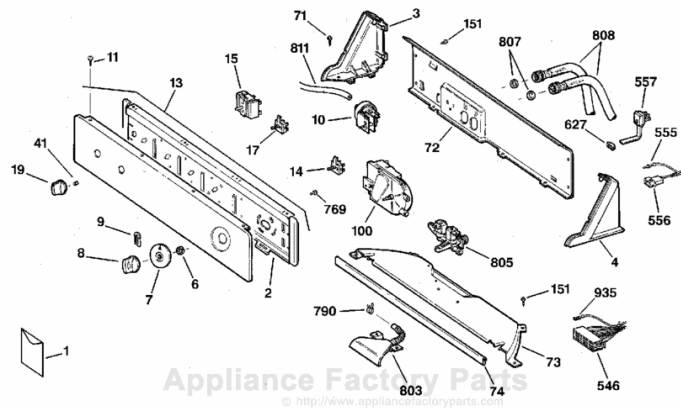

GE WPSR3100W1AA Owner's Manual

[Shop genuine replacement parts for GE
WPSR3100W1AA](#)



NOTE: HARNESS WIRE WH19X0163

(ART NO. WH6239) C15

[Find Your GE Washer Parts - Select From 4591 Models](#)

----- Manual continues below -----



GE Appliances

Profile
Washers

Profile
Laveuses

Profile
Lavadoras



Owner's Manual

Manuel d'utilisation

Manual del propietario

WASR3110
WMSR3110
WPSL3120
WPSR3090
WPSR3100
WPSR3120
WPSR4130
WSSR3120

English section begins on page 2

La section française commence à la page 16

La sección en español empieza en la página 30

GE Answer Center® 800.626.2000

Part No. 175D1807P269 Pub. No. 49-90002 5-99 JR

Operating Instructions

| | |
|---------------------------------|-------|
| Control Panels | 4-6 |
| Features | 7, 8 |
| Loading and Using the Washer .. | 9, 10 |

Troubleshooting Tips

| | |
|---------------------------------|-------|
| Before You Call For Service ... | 11-13 |
|---------------------------------|-------|

Customer Service

| | |
|------------------------------------|------------|
| U.S. Warranty | 14 |
| Canada Warranty | 15 |
| Service Telephone Numbers | Back Cover |

Congratulations!

You Are Now Part of the GE Family.

Welcome to the GE family. We're proud of our quality products and we are committed to providing dependable service. You'll see it in this easy-to-use Owner's Manual and you'll hear it in the friendly voices of our customer service department.

Best of all, you'll experience these values each time you use your washer. That's important, because your new washer will be part of your family for many years. And we hope you will be part of ours for a long time to come.

We thank you for buying GE. We appreciate your purchase, and hope you will continue to rely on us whenever you need quality appliances for your home.

A Service Partnership.



IMPORTANT!

Staple sales slip or cancelled check here.

Proof of the original purchase date is needed to obtain service under the warranty.

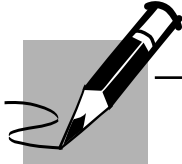

FOR YOUR RECORDS

Write the model and serial numbers here:

You can find them in the upper right corner on the back of your washer.



READ THIS MANUAL

Inside you will find many helpful hints on how to use and maintain your washer properly. Just a little preventive care on your part can save you a great deal of time and money over the life of your washer.



IF YOU NEED SERVICE

You'll find many answers to common problems in the *Before You Call For Service* section. If you review our chart of *Troubleshooting Tips* first, you may not need to call for service at all.

If you do need service, you can relax knowing help is only a phone call away. A list of toll-free customer service numbers is included in the back section. Or, **in the United States**, you can always call the GE Answer Center[®], at 800.626.2000, 24 hours a day, 7 days a week. **In Canada**, call 1-800-361-3400.

IMPORTANT SAFETY INFORMATION. READ ALL INSTRUCTIONS BEFORE USING.

⚠ WARNING! For your safety, the information in this manual must be followed to minimize the risk of fire or explosion, electric shock, or to prevent property damage, personal injury, or loss of life.



WATER HEATER SAFETY

Under certain conditions hydrogen gas may be produced in a water heater that has not been used for two weeks or more. Hydrogen gas can be explosive under these circumstances.

If the hot water has not been used for two weeks or more, prevent the possibility of damage or injury by turning on all hot water faucets and allowing them to run for several minutes. Do this before using any electrical appliance which is connected to the hot water system. This simple procedure will allow any built-up hydrogen gas to escape. Since the gas is flammable, do not smoke or use an open flame or appliance during this process.



PROPER INSTALLATION

This washer must be properly installed and located in accordance with the Installation Instructions before it is used. If you did not receive an Installation Instructions sheet, you can receive one by calling, toll-free, **in the United States** the GE Answer Center®, 800.626.2000. **In Canada**, call, 1-800-361-3400.

- Install or store where it will not be exposed to temperatures below freezing or exposed to the weather.
- Properly ground washer to conform with all governing codes and ordinances. Follow details in Installation Instructions.



YOUR LAUNDRY AREA

- Keep the area underneath and around your appliances free of combustible materials such as lint, paper, rags, chemicals, etc.
- Close supervision is necessary if this appliance is used by or near children. Do not allow children to play on, with, or inside this or any other appliance.



WHEN USING THE WASHER

- Never reach into washer while it is moving. Wait until the machine has completely stopped before opening the lid.
- Do not mix chlorine bleach with ammonia or acids such as vinegar and/or rust remover. Mixing different chemicals can produce a toxic gas which may cause death.
- Do not wash or dry articles that have been cleaned in, washed in, soaked in, or spotted with combustible or explosive substances (such as wax, oil, paint, gasoline, degreasers, dry-cleaning solvents, kerosene, etc.) which may ignite or explode. Do not add these substances to the wash water. Do not use or place these substances around your washer or dryer during operation.
- The laundry process can reduce the flame retardancy of fabrics. To avoid such a result, carefully follow the garment manufacturer's wash and care instructions.
- To minimize the possibility of electric shock, unplug this appliance from the power supply or disconnect the washer at the household distribution panel by removing the fuse or switching off the circuit breaker before attempting any maintenance or cleaning. **NOTE:** Turning the Cycle Selector knob to an off position does **NOT** disconnect the appliance from the power supply.
- Never attempt to operate this appliance if it is damaged, malfunctioning, partially disassembled, or has missing or broken parts, including a damaged cord or plug.

Use this appliance only for its intended purpose as described in this Owner's Manual.



WHEN NOT IN USE

- Turn off water faucets to relieve pressure on hoses and valves and to minimize leakage if a break or rupture should occur. Check the condition of the fill hoses; they may need replacement after 5 years.
- Before discarding a washer, or removing it from service, remove the washer lid to prevent children from hiding inside.
- Do not attempt to repair or replace any part of this appliance unless specifically recommended in this Owner's Manual, or in published user-repair instructions that you understand and have the skills to carry out.
- Do not tamper with controls.



Read and follow this Safety Information carefully.

SAVE THESE INSTRUCTIONS

Find your washer control panel.

You can locate your model number behind the top edge of the control panel.

Model WASR3110

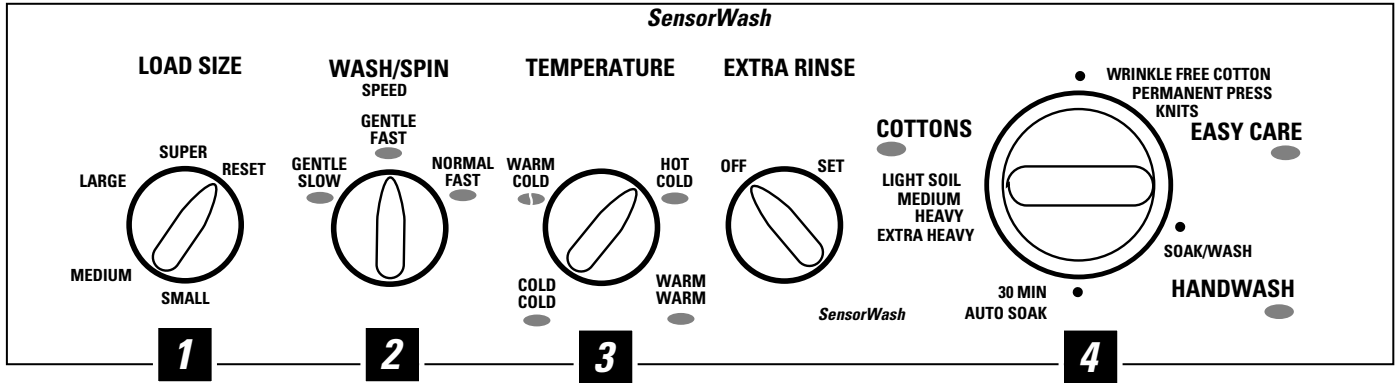

Model WPSL3120

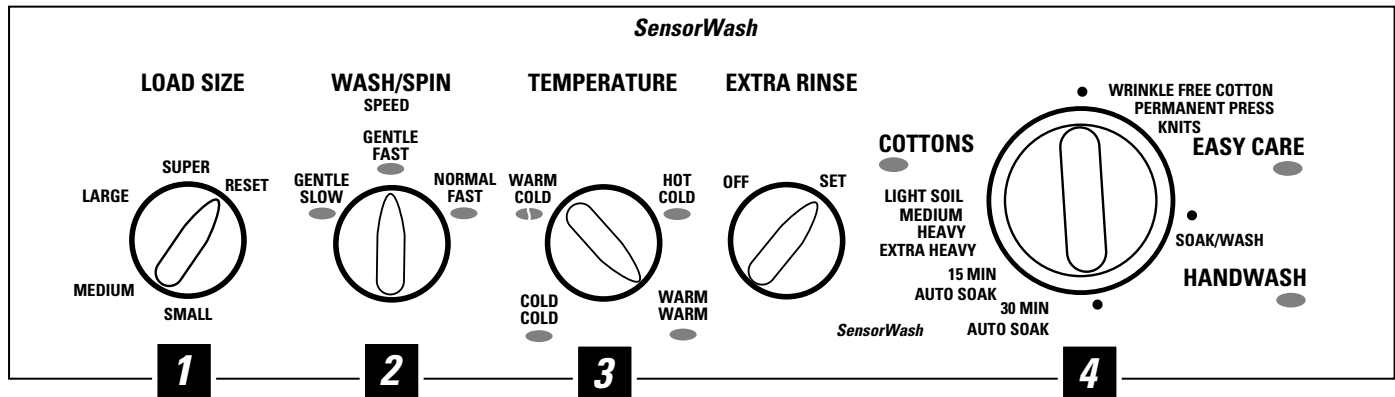

Model WPSR3120

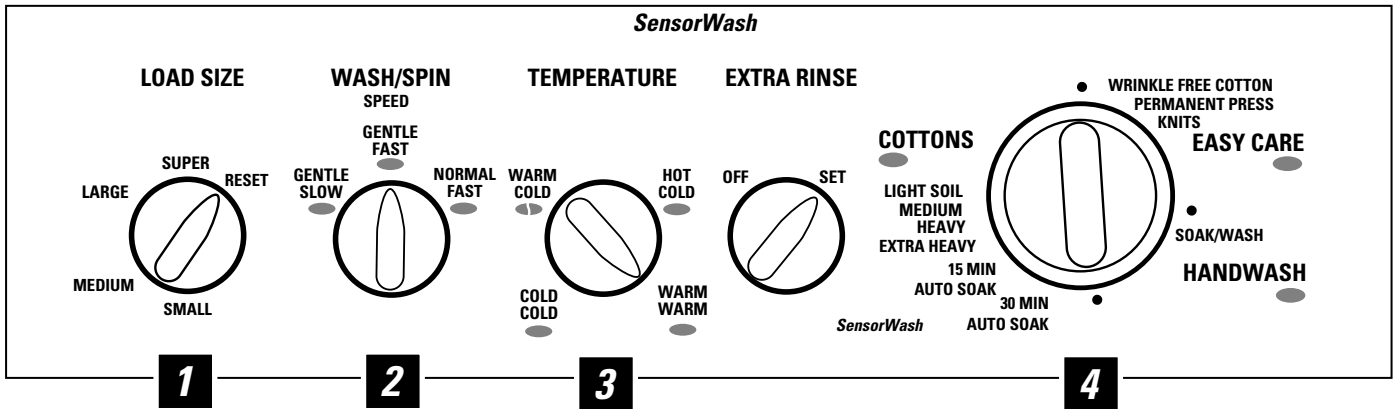

Model WMSR3110

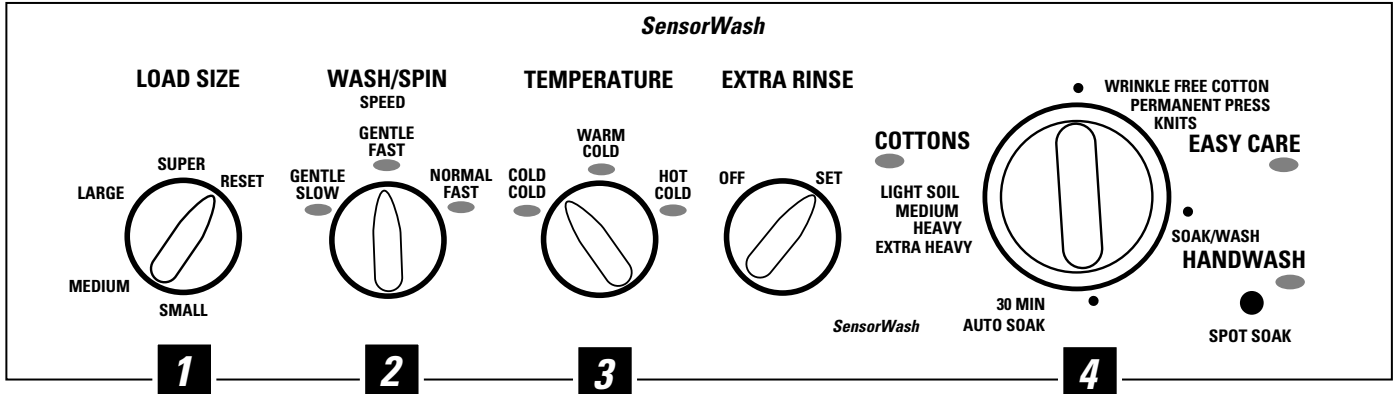

Model WPSR3090

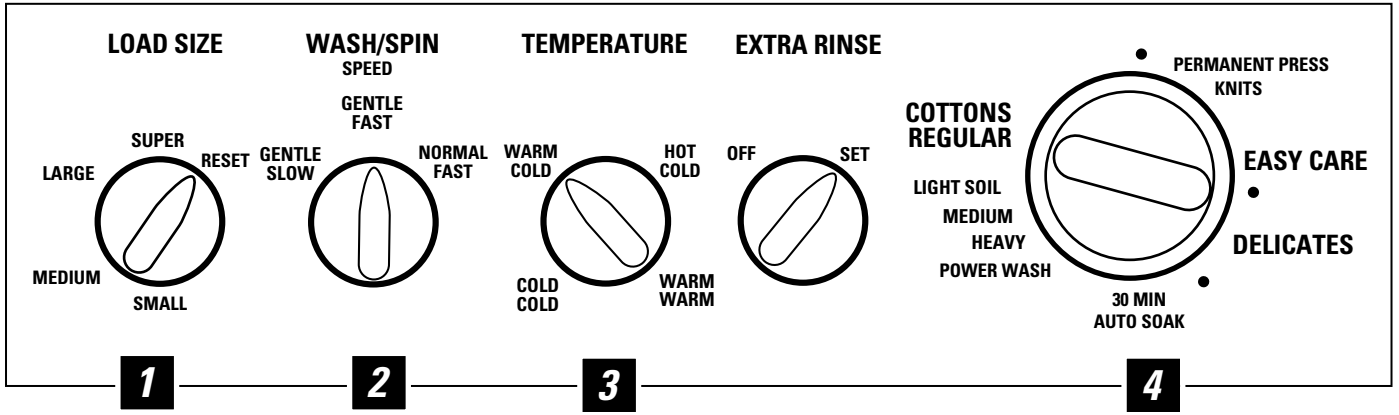

Model WPSR3100

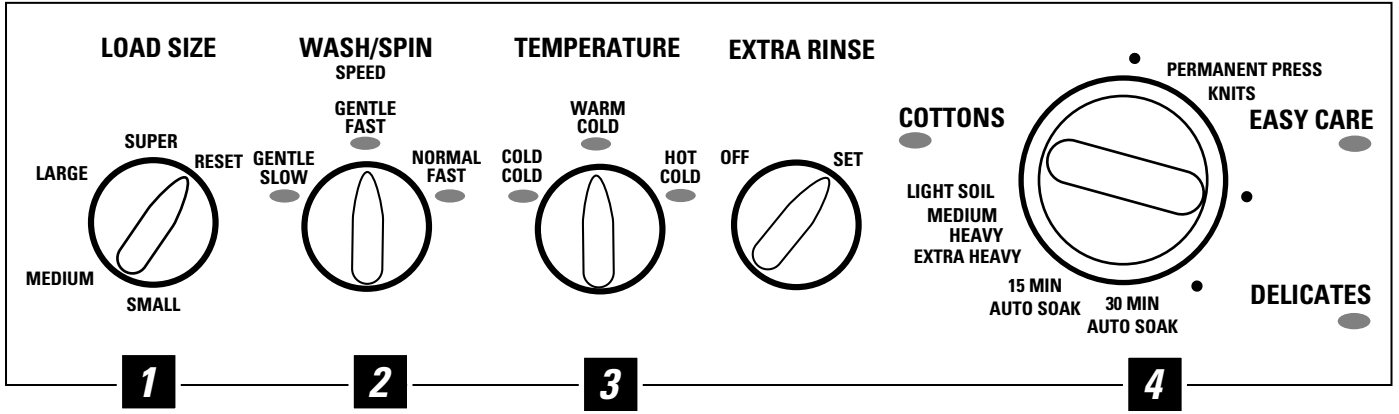

Model WPSR4130

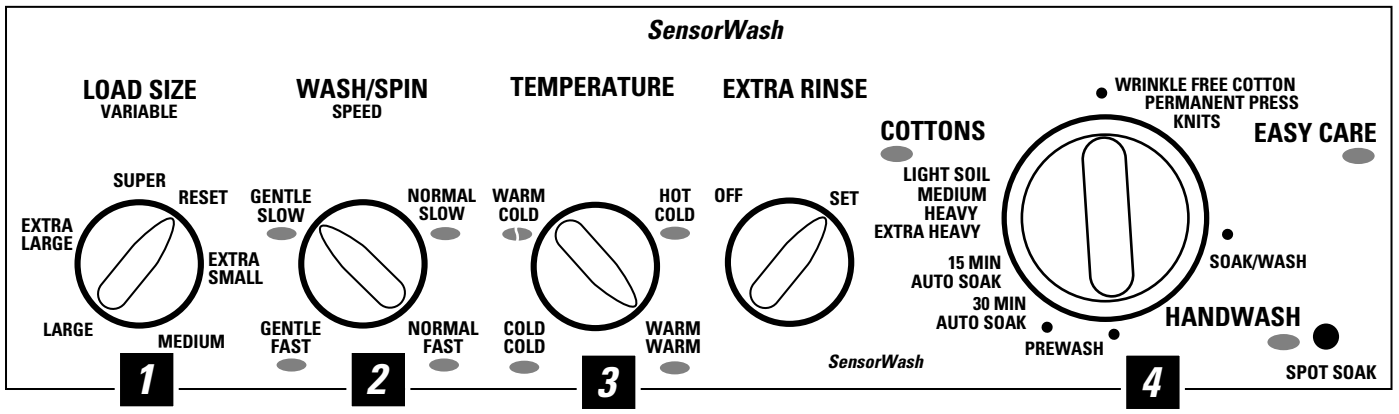

Model WSSR3120

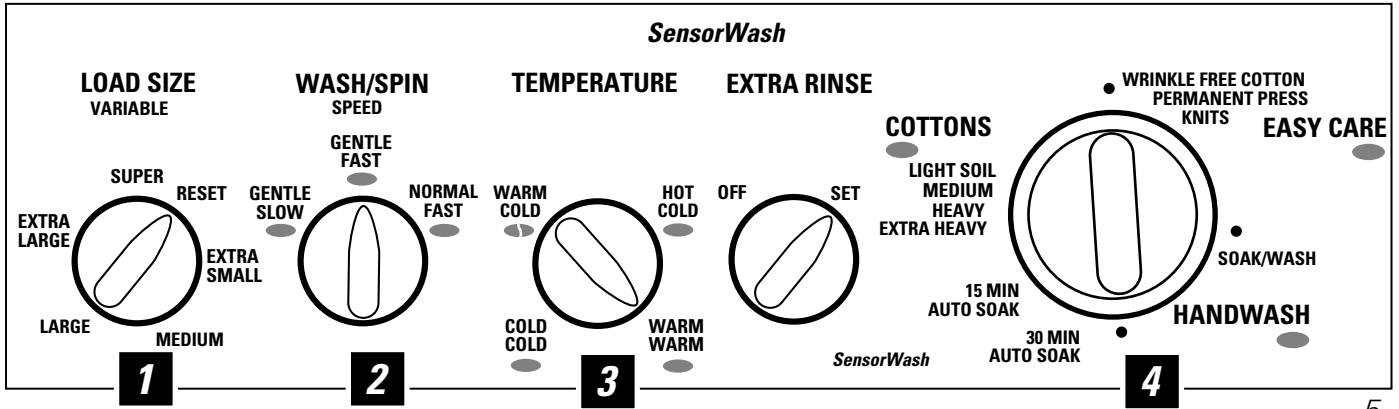

About the control settings.

1 Load Size

The water level should just cover the clothes. Adjust the load size accordingly. Loosely load clothes no higher than the top row of holes in the washer tub.

2 Wash/Spin Speed

The agitator moves clothes around for a cleaner wash; the basket spins later in the cycle to release water from the load. The Wash/Spin Speed dial sets the speed of both the agitator and the basket.

With Normal wash speed, the agitator moves faster. Use for cottons, denims and play clothes. With Gentle wash speed, the agitator moves slower. Use for delicate and knit items.

The Fast spin speed is for durable items. The Slow spin speed is for delicate items like sweaters and lingerie. When using Slow spin speed, clothes will be less dry than when using Fast spin speed.

3 Temperature

Select the water temperature for the wash and rinse cycles. Always follow fabric manufacturer's care label or instructions when laundering. Follow the water temperature guide on the washer lid.

4 Wash Cycle

The wash cycle controls the length of the washing process. The chart below will help you match the wash cycle setting with your clothing.

COTTONS For heavy to lightly soiled cottons, household linens, work and play clothes.

EASY CARE For easy care and wrinkle-resistant items.

KNITS Specially designed for normally soiled knits.

DELICATES For lingerie and delicate fabrics with light to normal soil.

HANDWASH For lingerie and special-care fabrics with light soils. Provides periods of agitation and soak during wash and rinse.

**POWER WASH/
EXTRA HEAVY** For heavily soiled and heavy-duty fabrics. This cycle provides a longer agitation.

PREWASH For heavily soiled clothes or for clothes with a care label that recommends prewashing before wearing.

AUTO SOAK For heavily soiled clothes. Begins with a brief agitation, soaks for a specified period of time, then moves through the rest of the cycle automatically.

Color Logic

Select the correct **TEMPERATURE** setting. Match the particular color below the words with the same color on the **WASH/SPIN SPEED** setting. Next, match the color again with the same color on the Cycle Dial.

Example: Washing a load of medium soiled whites, such as towels and sheets.

- 1 Choose the **LOAD SIZE**.
- 2 Choose the **TEMPERATURE** setting—for this load it would be the **HOT COLD** (which is a particular color).
- 3 Choose the **WASH/SPIN SPEED** setting that matches that color—for this load it would be the **NORMAL FAST**.
- 4 Turn the Cycle Dial to the area that has the same color as the **TEMPERATURE** and **WASH/SPIN SPEED** settings you have chosen—for this load it would be the **COTTONS** area. Then turn the Cycle Dial to the **MEDIUM** soil setting.

About washer features. *NOTE: Not all features are available on all washer models.*

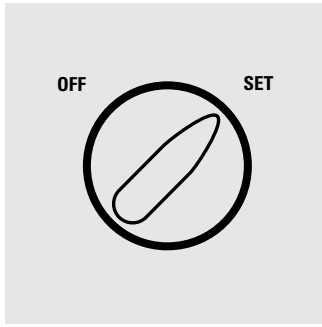

Extra Rinse

When you use extra detergent or bleach to clean heavily soiled clothes, you may want to use the Extra Rinse option. This option provides a second deep cold rinse in the **COTTONS** cycle. Turn the Extra Rinse knob to **SET**.

The washer will pause for a few minutes before the Extra Rinse option begins.

SensorWash

SensorWash (on some models)

The **SensorWash** senses the incoming water temperature and adjusts the fill water to obtain a more precise temperature range for all three wash temperatures. You may select cold, warm or hot. For example, in a Cold Wash selection, some warm water may be added to reach a temperature needed to better dissolve detergents. *Often, detergents are not completely dissolved in very cold water, especially in cooler climates.*

NOTE: The **SensorWash** will not adjust the fill on **WARM WASH** unless the washer lid is closed. **Be sure to start the washer after the lid is closed.**

SPOT SOAK

Spot Soak (on some models)

When you open the washer lid and press the **SPOT SOAK** button, you will see a short stream of cold water.

- 1 Open the washer lid.
- 2 Press the **SPOT SOAK** button. (You will see a short stream of water.)
- 3 Dampen your soiled garment with the **SPOT SOAK** option and rub your favorite pretreatment product into soiled area.

NOTE: The **SPOT SOAK** option will not work if

- the washer lid is down
- the washer tub is filling
- the water has already reached the level you selected.

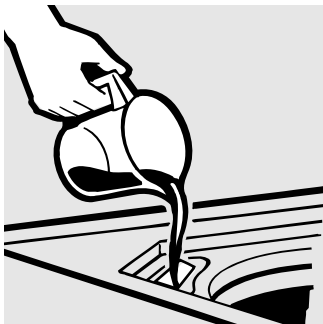

Liquid Bleach Dispenser (on some models)

The dispenser dilutes liquid chlorine bleach before it reaches into your wash load.

- 1 Check clothing care labels for special instructions.
- 2 Measure liquid bleach carefully, following instructions on the bottle.
 - Never pour undiluted liquid chlorine bleach directly onto clothes or into the wash basket.
 - Do not pour powdered bleach into bleach dispenser.
- 3 Before starting the washer, pour measured amount of bleach directly into bleach dispenser. Avoid splashing or over-filling dispenser. If you prefer to use powdered bleach, add it into the wash basket with your detergent.
 - Do not mix chlorine bleach with ammonia or acids such as vinegar and/or rust remover. Mixing can produce a toxic gas which may cause death.

About washer features. *NOTE: Not all features are available on all washer models.*

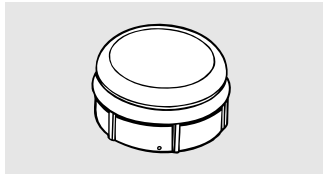

The Agitator Cap or Fabric Softener Dispenser (depending on model)

The agitator cap fits into the top of the agitator. If it accidentally comes off, simply put it back on.

The fabric softener dispenser automatically releases liquid fabric softener at the proper time during the cycle.

Do not stop the washer during the first spin. This will cause the dispenser to empty too soon.

To use, follow these steps:

- 1 Make sure dispenser is securely attached to agitator.
- 2 Use only liquid fabric softener. Pour into dispenser, using amount recommended on package.

Never pour fabric softener directly on clothes. It may stain them.

- 3 Add water to dispenser until it reaches the maximum fill line.



Do not pour anything into the agitator if the agitator cap or dispenser is removed.

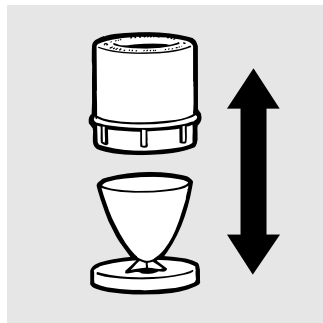

Separate for cleaning.

Cleaning the Fabric Softener Dispenser (on some models)

- 1 Remove the dispenser from the top of the agitator.
- 2 Separate the dispenser cup from the cover by grasping the top and pushing down on the inside of the cup with your fingers. Dispenser cup will pop free from the cover.
- 3 To clean the dispenser, soak both the dispenser cup and the dispenser cover in the following solution:
 - 1 US gallon (3.8 liters) warm water
 - 1/4 cup (60 ml) heavy duty liquid detergent
 - 1 cup (240 ml) bleach
- 4 If necessary, loosen build-up with a clean, soft cloth after soaking. Do not use a stiff brush; you may roughen the surface of the dispenser.
- 5 Rinse and reassemble dispenser. Place dispenser back on the agitator.

Loading and using the washer. *Always follow fabric manufacturer's care label when laundering.*

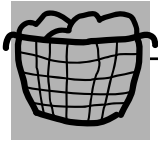

Sorting Wash Loads

| Colors | Soil | Fabric | Lint |
|---------------|-------------|----------------|-----------------|
| Whites | Heavy | Delicates | Lint Producers |
| Lights | Normal | Easy Care | Lint Collectors |
| Darks | Light | Sturdy Cottons | |

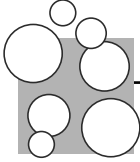

Proper Use of Detergent

Add detergent and start the washer before adding clothes so that the detergent can work effectively. Using too little or too much detergent is a common cause of laundry problems.

You can use less detergent if you have soft water, a smaller load, or a lightly soiled load.



Loading the Washer

Load dry items loosely, no higher than the top row of holes in the washer tub. When loading wet items make sure you set the load/water level high enough to allow the items to move freely. Water level should just cover the clothes. To add items after washer has started, push in Cycle Dial and submerge additional items next to the agitator. Close the lid and pull Cycle Dial out to restart.

- *Do not wrap large items like sheets around the agitator.*
- *Do not wash fabrics containing flammable materials (waxes, cleaning fluids, etc.).*
- *Agitation will not start with the lid up.*

Loading and using the washer. Always follow fabric manufacturer's care label when laundering.



Care and Cleaning of the Washer

Wash Basket: Leave the lid open after washing to allow moisture to evaporate. If you want to clean the basket use a clean soft cloth dampened with liquid detergent, then rinse. (Do not use harsh or gritty cleaners.)

Fill Hoses: Hoses connecting washer to faucet should be replaced every 5 years.

Lint Filter: The lint filter is located under the agitator. It is self-cleaning and requires no maintenance.

Exterior: Immediately wipe off any spills. Wipe with damp cloth. Try not to hit surface with sharp objects.

Moving and Storage: Ask the service technician to remove water from drain pump and hoses. Do not store the washer where it will be exposed to the weather. In the **United States** call the GE Answer Center[®], 800.626.2000 for information on how to keep the tub stationary when moving the washer. In **Canada** write to Manager, Consumer Relations, Camco Inc., 1 Factory Lane, Suite 310, Moncton, N.B. E1C 9M3.

Long Vacations: Be sure water supply is shut off at faucets. Drain all water from hoses if weather will be below freezing.

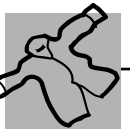

Fabric Care Labels

Below are fabric care label "symbols" that affect the clothing you will be laundering.

WASH LABELS

| | | | | | | |
|---------------------------|---------------------|---------------------------------------|--------------------------|-----------|-------------|--------------|
| Machine wash cycle | | | | | | |
| | Normal | Permanent Press/ wrinkle resistant | Gentle/ delicate | Hand wash | Do not wash | Do not wring |
| Water temperature | | | | | | |
| | Hot (50°C/120°F) | Warm (40°C/105°F) | Cold/cool (30°C/85°F) | | | |

DRY LABELS

| | | | | | | |
|-----------------------------|--------------------------|----------|---------------------------------------|---------------------|-------------------|--|
| Tumble dry | | | | | | |
| | Dry | Normal | Permanent Press/ wrinkle resistant | Gentle/ delicate | Do not tumble dry | Do not dry (used with do not wash) |
| Heat setting | | | | | | |
| | High | Medium | Low | No heat/air | | |
| Special instructions | | | | | | |
| | Line dry/ hang to dry | Drip dry | Dry flat | In the shade | | |

BLEACH LABELS

| | | | |
|-----------------------|-----------------------------|---|---------------|
| Bleach symbols | | | |
| | Any bleach (when needed) | Only non-chlorine bleach (when needed) | Do not bleach |

Before you call for service...



Troubleshooting Tips

Save time and money! Review the charts on the following pages first and you may not need to call for service.

| SENSORWASH | Possible Causes | What To Do |
|---|--|--|
| SensorWash indicator light (on some models) is not illuminated | Washer is NOT in a wash fill cycle or a warm rinse fill cycle | <ul style="list-style-type: none"> This is normal. Light only illuminates during wash fills and warm rinse fills. |
| SensorWash wash temperature is incorrect | The washer is in a cold rinse cycle | <ul style="list-style-type: none"> This is normal. The SensorWash feature is designed not to activate during a cold rinse cycle so that the coldest water available is used. |
| (Review SensorWash in the About washer features section) | All the water in the water heater has been used | <ul style="list-style-type: none"> Wait until the water in the water heater is heated to the correct temperature. |

| WATER | Possible Causes | What To Do |
|---------------------------------------|---|--|
| Too many suds | Type of detergent | <ul style="list-style-type: none"> Switch to a lower sudsing detergent brand and follow instructions on package. |
| | Very soft water | <ul style="list-style-type: none"> Try less detergent. |
| | Too much detergent. | <ul style="list-style-type: none"> Measure your detergent carefully. Use less soap if you have soft water, a smaller load, or a lightly soiled load. |
| Water leaks | Fill hoses or drain hose is improperly connected | <ul style="list-style-type: none"> Make sure hose connections are tight at faucets and make sure end of drain hose is correctly inserted in and secured to drain facility. |
| | Household drain may be clogged | <ul style="list-style-type: none"> Check household plumbing. You may need to call a plumber. |
| | Constant water pressure to the fill hoses at the water source | <ul style="list-style-type: none"> Tighten hoses at the faucets and turn the water off after each use. Check condition of the fill hoses; they may need replacement after 5 years. |
| | Using too much detergent in washer | <ul style="list-style-type: none"> Use less detergent. Use less soap if you have soft water, a smaller load, or a lightly soiled load. |
| Water temperature is incorrect | Control is not set properly | <ul style="list-style-type: none"> Check water temperature control and adjust. |
| | Water supply is turned off or improperly connected | <ul style="list-style-type: none"> Turn both hot and cold faucets fully on and make sure hoses are connected to correct faucets. |
| | Water valve screens are stopped up | <ul style="list-style-type: none"> Turn off the water source and remove the water connection hoses from the upper back of the washer. Use a brush or toothpick to clean the screens in the machine. Reconnect the hoses and turn the water back on. |
| | House water heater is not set properly | <ul style="list-style-type: none"> Make sure house water heater is delivering water at 120°F.-140°F. (48°C.-60°C.). |
| Water won't drain | Drain hose is kinked or improperly connected | <ul style="list-style-type: none"> Straighten drain hose and make sure washer is not sitting on it. Top of drain outlet should be less than 8 ft (2.5 m) above floor. |

Before you call for service...

| OPERATION | Possible Causes | What To Do |
|-------------------------------|--|---|
| Washer pauses in cycle | The washer normally pauses between washing steps | |
| Washer won't operate | Washer is unplugged | • Make sure cord is plugged securely into a working outlet. |
| | Water supply is turned off | • Turn both hot and cold faucets fully on. |
| | Controls are not set properly | • Check controls and make sure Cycle knob is pulled out to ON position. |
| | Lid is open | • Close lid and pull Cycle knob out to ON position. |
| | Circuit breaker/fuse is tripped/blown | • Check house circuit breakers/fuses. Replace fuses or reset breaker. Washer should have separate outlet. |

| PERFORMANCE | Possible Causes | What To Do |
|-----------------------------------|---|--|
| Clothes too wet | Incorrect spin cycle selected | • Make sure the spin cycle selected matches the load you are washing. Some fabrics will feel wetter when rinsed with cold water. |
| Colored spots | Incorrect use of fabric softener | • Check fabric softener package for instructions and follow directions for using dispenser. • Pretreat stain and rewash. |
| | Dye transfer | • Sort whites or lightly colored items from dark colors. |
| Grayed or yellowed clothes | Not enough detergent | • Use more detergent (especially with larger loads). |
| | Hard water | • Use a water conditioner like Calgon brand or install a water softener. |
| | Water is not hot enough | • Make sure water heater is delivering water at 120°F.–140°F. (48°C.–60°C.). |
| | Washer is overloaded | • Select load size to match clothes load. |
| | Detergent is not dissolving | • Add detergent as wash basket fills with water before you load clothes. |
| | Dye transfer | • Sort clothes by color. If fabric label states <i>wash separately</i> , unstable dyes may be indicated. |
| Lint or residue on clothes | Clothes are air or line dried | • If you do not dry your clothes with a clothes dryer, your clothes may retain more lint. |
| | Incorrect sorting | • Separate lint producers from lint collectors. |
| | Washing too long | • Wash small loads for a shorter time than larger loads. |
| | Detergent not dissolving | • Add detergent as wash basket fills with water, before you load clothes. |
| | | • Try a liquid detergent. • Use warmer water temperature. |
| | Overloading | • Load clothes no higher than the top row of holes in the washer tub. • Make sure load size selector matches clothes load size. |
| Incorrect use of fabric softener | • Check fabric softener package for instructions and follow directions for using dispenser. | |

| (con) PERFORMANCE | Possible Causes | What To Do |
|--|---|---|
| Pilling | Result of normal wear on poly-cotton blends and fuzzy fabrics | <ul style="list-style-type: none"> While this is not caused by the washer, you can slow the pilling process by washing garments inside out. |
| Snags, holes, tears, rips or excessive wear | Pins, snaps, hooks, sharp buttons, belt buckles, zippers, and sharp objects left in pockets | <ul style="list-style-type: none"> Fasten snaps, hooks, buttons, and zippers. Remove loose items like pins, objects in pockets and sharp buttons. Turn knits (which snag easily) inside out. |
| | Undiluted chlorine bleach | <ul style="list-style-type: none"> Check bleach package instructions for proper amount. Never add undiluted bleach to wash or allow clothes to come in contact with undiluted bleach. |
| | Chemicals like hair bleach or dye, permanent wave solution | <ul style="list-style-type: none"> Rinse items that may have chemicals on them before washing. |
| Wrinkling | Improper sorting | <ul style="list-style-type: none"> Avoid mixing heavy items (like work clothes) with light items (like blouses). Try a fabric softener. |
| | Overloading or incorrect water level | <ul style="list-style-type: none"> Load your washer so clothes have enough room to move freely. |
| | Incorrect wash and dry cycles | <ul style="list-style-type: none"> Match Cycle selection to the type of fabric you are washing (especially for easy care loads). |
| | Repeated washing in water that is too hot | <ul style="list-style-type: none"> Wash in warm or cold water. |

| NOISE | Possible Causes | What To Do |
|------------------------|--|--|
| Washer is noisy | Washer is uneven | <ul style="list-style-type: none"> To level the front of the washer, adjust the front leveling legs by rotating the individual leg in the proper direction for up or down. To level back of washer, lift back of machine 4" (11 cm) and set down. |
| | Washer load is unbalanced | <ul style="list-style-type: none"> Push the Cycle knob in to stop the washer, open the lid and redistribute the load evenly. Close the lid and restart. |
| | Shipping rod is still assembled in unit | <ul style="list-style-type: none"> To remove shipping rod from washer, pull yellow tag and attached rod from the bottom right hand side of washer. |
| | Washer is sitting too close to wall (causes knocking during cycle) | <ul style="list-style-type: none"> Pull washer away from the wall; about 4" (11 cm) is needed. |

| OTHER | Possible Causes | What To Do |
|---|---|--|
| Labels on the exterior of the washer will not peel off cleanly | Occasionally the adhesive used on the labels does not release cleanly | <ul style="list-style-type: none"> Use a hair dryer set at the lowest heat setting, directing the air at the label for a short amount of time. This will release the adhesive easily, without damaging the surface of the washer. |

GE Washer Warranty *(For customers in the United States.)*



All warranty service provided by our Factory Service Centers or an authorized Customer Care® technician. For service, call 1-800-GE-CARES.

Safety Instructions

| For The Period Of: | We Will Replace: |
|--|--|
| One Year <i>From the date of the original purchase</i> | Any part of the washer which fails due to a defect in materials or workmanship. During this full one-year warranty , GE will also provide, free of charge , all labor and in-home service to replace the defective part. |
| Two Years <i>From the date of the original purchase</i> | Any part of the washer which fails due to a defect in materials or workmanship. During this two-year limited warranty , you will be responsible for any labor or in-home service costs. |
| Five Years <i>From the date of the original purchase</i> | The suspension rod and spring assembly , if any of these parts should fail due to a defect in materials or workmanship. GE will also replace the washer lid or cover , if they should rust under operating conditions. During this five-year limited warranty , you will be responsible for any labor or in-home service costs. |
| Ten Years <i>From the date of the original purchase</i> | The transmission and washer tub , if any of these parts should fail due to a defect in materials or workmanship. During this ten-year limited warranty , you will be responsible for any labor or in-home service costs. |
| Lifetime <i>From the date of the original purchase</i> | The washer basket , if it should fail due to a defect in materials or workmanship. During this lifetime limited warranty , you will be responsible for any labor or in-home service costs. |

Operating Instructions

What Is Not Covered:

- Service trips to your home to teach you how to use the product.
- Improper installation.
- Failure of the product if it is abused, misused, or used for other than the intended purpose or used commercially.
- Replacement of house fuses or resetting of circuit breakers.
- Damage to the product caused by accident, fire, floods or acts of God.
- Incidental or consequential damage to personal property caused by possible defects with this appliance.

Troubleshooting Tips

This warranty is extended to the original purchaser and any succeeding owner for products purchased for home use within the USA. In Alaska, the warranty excludes the cost of shipping or service calls to your home.

Some states do not allow the exclusion or limitation of incidental or consequential damages. This warranty gives you specific legal rights, and you may also have other rights which vary from state to state. To know what your legal rights are, consult your local or state consumer affairs office or your state's Attorney General.

Warrantor: General Electric Company, Louisville, KY 40225

Customer Service

GE Washer Warranty (For customers in Canada)



All warranty service provided by our Factory Service Centers or an authorized technician. For service, call 1-800-361-3400.

| For The Period Of: | We Will Replace: |
|---|--|
| One Year From the date of the original purchase | Any part of the washer which fails due to a defect in materials or workmanship. During this full one-year warranty , GE will also provide, free of charge , all labor and in-home service to replace the defective part. |
| Two Years From the date of the original purchase | Any part of the washer which fails due to a defect in materials or workmanship. During this two-year limited warranty , you will be responsible for any labor or in-home service costs. |
| Five Years From the date of the original purchase | The suspension rod, spring assembly and motor , if any of these parts should fail due to a defect in materials or workmanship. GE will also replace the washer lid, cover and cabinet , if they should rust under normal operating conditions. During this five-year limited warranty , you will be responsible for any labor or in-home service costs. |
| Ten Years From the date of the original purchase | The transmission and washer tub , if any of these parts should fail due to a defect in materials or workmanship. During this ten-year limited warranty , you will be responsible for any labor or in-home service costs. |
| Lifetime From the date of the original purchase | The washer basket , if it should fail due to a defect in materials or workmanship. During this lifetime limited warranty , you will be responsible for any labor or in-home service costs. |

What Is Not Covered:

■ Service trips to your home to teach you how to use the product.
Read your Owner's Manual. If you then have any questions about operating the product, please contact your dealer or our Consumer Relations office at:

Manager, Consumer Relations
 Camco Inc.
 1 Factory Lane, Suite 310
 Moncton, N.B.
 E1C 9M3

- Improper installation.
 If you have an installation problem, contact your dealer or installer. You are responsible for providing adequate electrical, exhausting and other connecting facilities.
- Replacement of house fuses or resetting of circuit breakers.
- Failure of the product if it is misused, or used for other than the intended purpose or used commercially.
- Damage to product caused by accident, fire, floods or acts of God.

WARRANTOR IS NOT RESPONSIBLE FOR CONSEQUENTIAL DAMAGES.

Warrantor: CAMCO INC.

Directives de fonctionnement

Tableaux de commande ..18-20

Les caractéristiques21, 22

Chargement et utilisation de la laveuse23, 24

Conseils de dépannage

Avant d'appeler un réparateur25-27

Service à la clientèle

Garantie28

Numéros de service29

Félicitations!**Désormais vous faites partie de la famille GE.**

Bienvenue dans la famille GE. Nous sommes fiers de la qualité de nos produits et de la fiabilité de notre service après-vente. Vous le constaterez dans le présent manuel, facile à utiliser, et dans la voix amicale de notre personnel du service à la clientèle.

Mais, surtout, vous le constaterez chaque fois que vous ferez votre lessive. C'est important, car votre nouvelle laveuse fera partie de votre famille pendant des années. Et nous espérons que vous ferez partie de la nôtre pendant longtemps aussi.

Nous vous remercions de votre achat GE, et espérons qu'à l'avenir vous penserez à nous chaque fois que vous aurez besoin d'un électroménager de qualité.

Un partenariat de service.**IMPORTANT!**

Agrafez ici votre facture ou une copie de votre chèque.

Pour bénéficier de réparations sous garantie, il faut fournir une preuve de la date d'achat d'origine.

**À CONSERVER SOIGNEUSEMENT**

Transcrivez les numéros de modèle et de série ici.

N°

N°

Vous les trouverez derrière le tableau de commande.

**LISEZ VOTRE MANUEL**

Vous y trouverez de nombreux conseils pour l'utilisation et l'entretien de votre laveuse. Ces quelques mesures préventives vous permettront d'économiser du temps et de l'argent, et, ainsi, de prolonger la vie de votre laveuse.

**SI VOUS AVEZ BESOIN DE SERVICE**

Vous trouverez des solutions aux problèmes courants que vous pourriez rencontrer dans la section *Avant d'appeler un réparateur*. Et, en consultant d'abord nos *Conseils de dépannage*, vous pourriez peut-être éviter de faire appel à un réparateur.

Si vous avez besoin de service, vous savez que vous n'avez qu'à nous téléphoner. Vous trouverez à la fin du présent manuel les numéros sans frais du service à la clientèle. **Aux États-Unis**, vous pouvez appeler 24 heures par jour, 7 jours par semaine au GE Answer Center[®], 800.626.2000. **Au Canada**, appelez le 1-800-361-3400.

MESURES DE SÉCURITÉ IMPORTANTES. LISEZ D'ABORD TOUTES LES DIRECTIVES.

▲ MISE EN GARDE! Pour votre sécurité, suivez les directives fournies dans le présent manuel afin de minimiser les risques d'incendie, d'explosion et de chocs électriques et prévenir des dégâts matériels et des blessures graves ou mortelles.



SÉCURITÉ DU CHAUFFE-EAU

Dans certaines circonstances, de l'hydrogène peut se former dans le chauffe-eau s'il n'a pas été utilisé pendant deux semaines ou plus. L'hydrogène peut être explosif dans ces conditions.

Si l'eau chaude n'a pas été utilisée depuis deux semaines ou plus, réduisez les risques de dommages ou de blessures en ouvrant tous les robinets d'eau chaude et en laissant

couler l'eau pendant plusieurs minutes avant d'utiliser un appareil électrique raccordé au système d'eau chaude. L'hydrogène sera ainsi libéré dans l'atmosphère. Comme c'est un gaz inflammable, ne fumez pas ou n'utilisez pas une flamme nue ou un appareil ménager au cours de ce processus.



UNE INSTALLATION ADÉQUATE

Avant d'utiliser votre laveuse, assurez-vous qu'elle a été adéquatement installée, conformément aux Directives d'installation. Si vous n'avez pas reçu de Directives d'installation, vous pouvez les obtenir en appelant sans frais aux États-Unis au GE Answer Center®, 800.626.2000. Au Canada, appelez sans frais un 1-800-361-3400.

■ Installez ou entreposez la laveuse à l'abri des températures inférieures au point de congélation et des intempéries.

■ Mettez la laveuse à la terre conformément à tous les codes et règlements en vigueur. Consultez les Directives d'installation.



AUTOUR DE VOTRE LAVEUSE

■ Évitez toute accumulation de matériaux combustibles (charpie, papiers, chiffons, produits chimiques, etc.) à proximité de vos électroménagers.

■ Il faut exercer une étroite surveillance lorsque l'appareil fonctionne en présence d'enfants. Ne laissez pas jouer sur, avec ou à l'intérieur de cet appareil ni aucun autre électroménager.



LORSQUE VOUS UTILISEZ LA LAVEUSE

■ Ne mettez jamais la main dans la laveuse pendant qu'elle fonctionne. Attendez que l'appareil se soit complètement arrêté avant d'ouvrir le couvercle.

■ La lessive peut atténuer les propriétés ignifugeantes des tissus. Pour éviter cette situation, suivez les directives données par le fabricant du vêtement.

■ Ne mélangez pas de javellisant avec de l'ammoniaque ou des acides (vinaigres ou décapant pour la rouille). Ce mélange peut produire un gaz toxique et mortel.

■ Pour réduire les risques de chocs électriques, débranchez toujours l'appareil ou débranchez la laveuse au panneau de distribution en enlevant le fusible ou en déclenchant le disjoncteur avant de la réparer ou de la nettoyer. **REMARQUE** : Le fait de régler le sélecteur de programme sur une position d'arrêt ne coupe **PAS** l'alimentation électrique de l'appareil.

■ Ne lavez pas et ne séchez pas des articles qui ont été lavés ou trempés dans des produits combustibles ou explosifs (cire, huile, peinture, essence, dégraissants, solvants de nettoyage à sec, kérosène, etc.). Ne versez pas ces substances dans l'eau de lavage. N'utilisez pas ces substances à proximité de votre laveuse ou sècheuse pendant qu'elle fonctionne.

■ N'essayez jamais de faire fonctionner l'appareil s'il est endommagé, défectueux, partiellement démonté, si des pièces sont manquantes ou défectueuses ou si le cordon d'alimentation ou la fiche est endommagé.



LORSQUE LA LAVEUSE N'EST PAS UTILISÉE

■ Fermez les robinets afin de réduire la pression et les fuites si jamais un boyau ou l'électrovanne se brise ou se rompt. Vérifiez l'état des boyaux de remplissage; il faudra peut-être les remplacer au bout de 5 ans.

■ Ne réparez et ne remplacez aucune pièce de cet appareil, à moins que cela soit spécifiquement recommandé dans le présent manuel ou dans des directives de réparation que vous comprenez et que vous êtes en mesure de suivre.

■ Avant de jeter ou d'entreposer une laveuse, enlevez le couvercle de l'appareil afin d'empêcher les enfants de se cacher à l'intérieur.

■ Ne trafiquez pas les commandes de l'appareil.



Veillez lire et suivre attentivement ces mesures de sécurité.

CONSERVEZ CES DIRECTIVES

Les commandes de votre laveuse.

Vous pouvez repérer le numéro de votre modèle à l'arrière du tableau de commande.

Modèle WASR3110

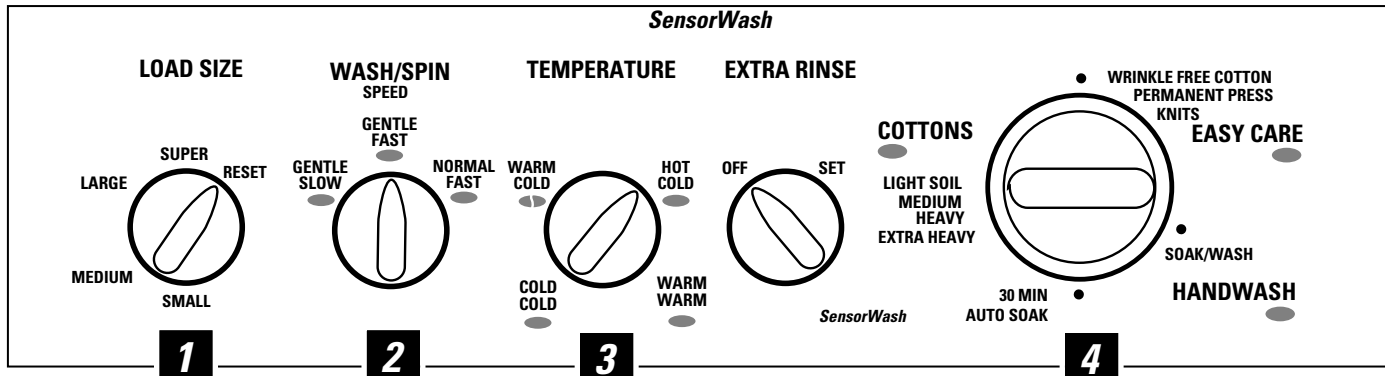

Modèle WPSL3120

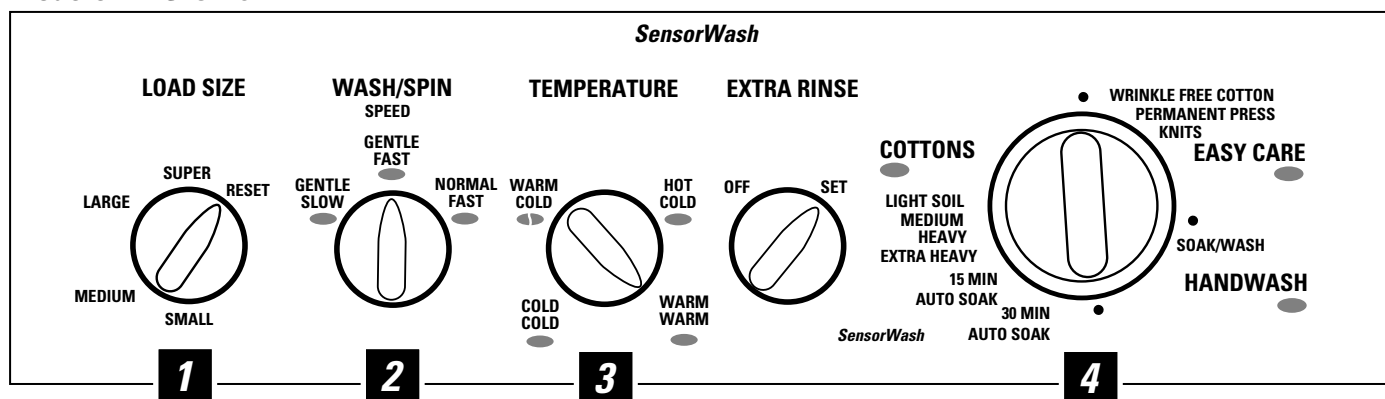

Modèle WPSR3120

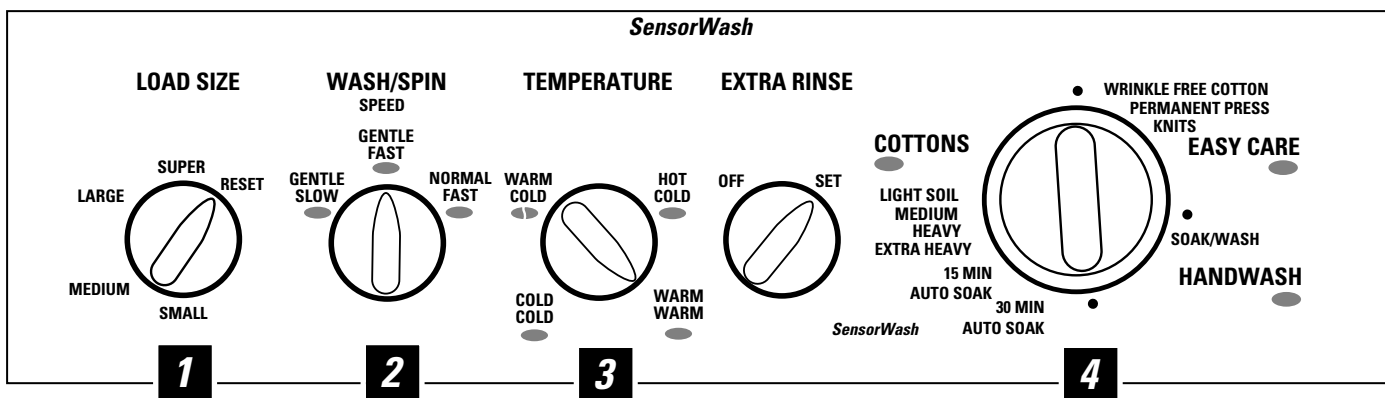

Modèle WMSR3110

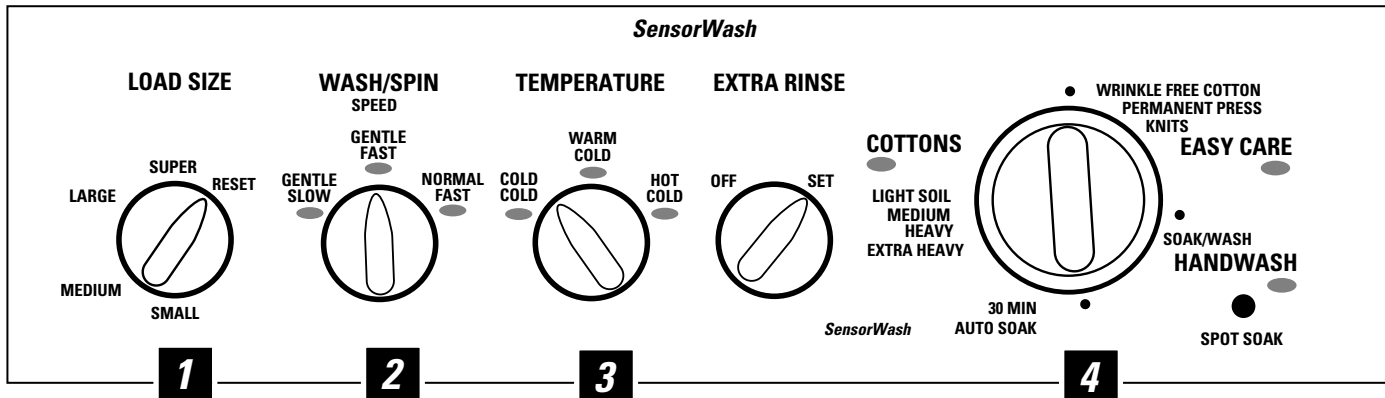

Modèle WPSR3090

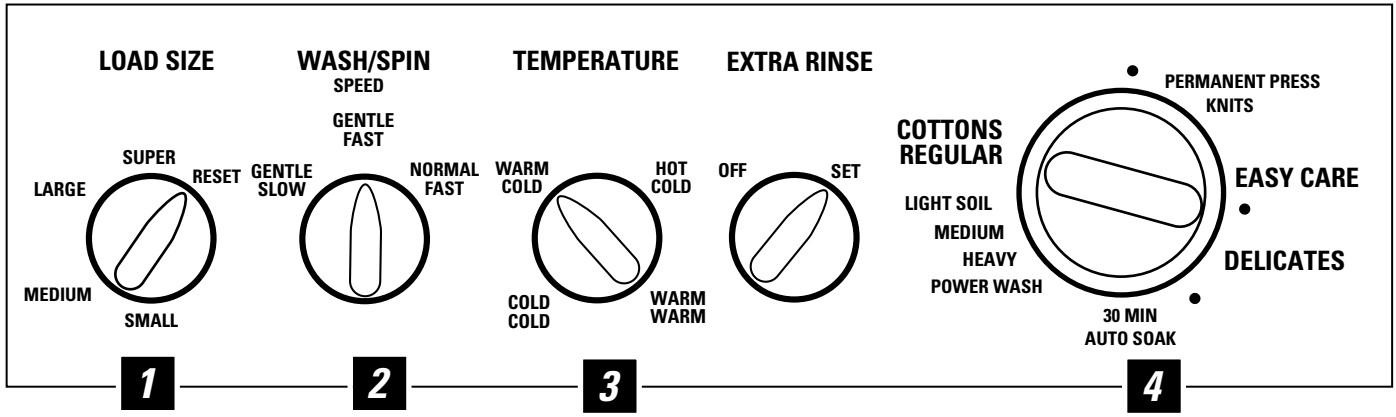

Modèle WPSR3100

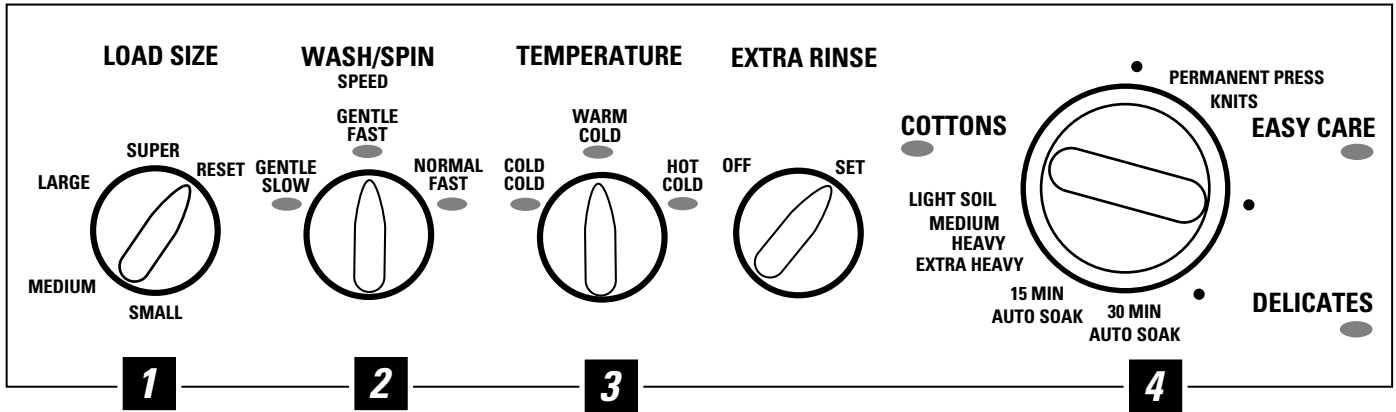

Modèle WPSR4130

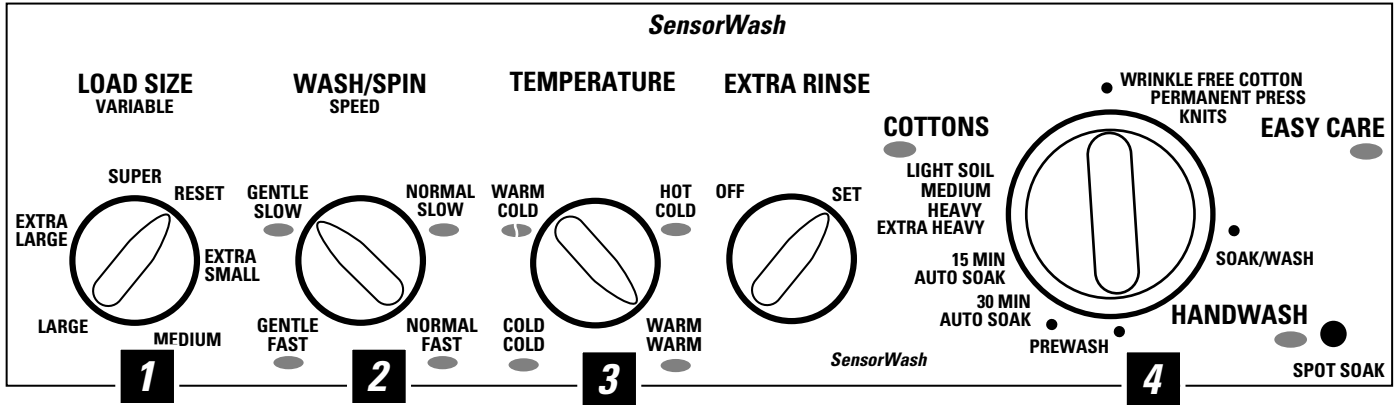

Modèle WSSR3120

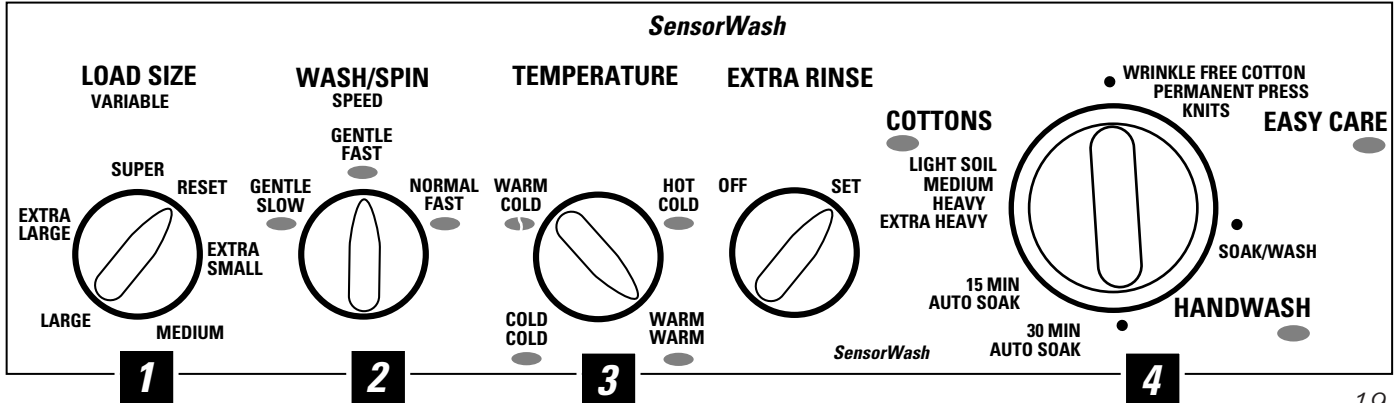

Mesures de sécurité

Fonctionnement

Conseils de dépannage

Service à la clientèle

Réglage des commandes.

1 Load Size (taille de brassée)

Le niveau d'eau doit être suffisant pour couvrir le linge. Réglez donc la taille de votre brassée en conséquence. Assurez-vous que les vêtements ont suffisamment de place pour bouger librement et ne dépassent pas la rangée supérieure de trous de la cuve.

2 Wash/Spin Speed (vitesse de lavage/essorage)

L'agitateur bouge les vêtements pour un lavage plus propre; le panier tourne en fin de programme pour que la laveuse puisse enlever l'eau de lavage. Le cadran Wash/Spin Speed (vitesse de lavage/essorage) programme la vitesse de l'agitateur et du panier.

Au réglage Normal, l'agitateur oscille plus rapidement pour le lavage des cotons, toiles et vêtements de jeu. Au réglage Gentle (lent), l'agitateur oscille plus lentement pour le lavage des articles délicats et des tricots.

La vitesse d'essorage Fast (rapide) convient aux articles durables. La vitesse d'essorage Slow (lent) convient aux articles délicats tels que les tricots et la lingerie. À la vitesse d'essorage Slow (lente), les vêtements seront moins secs qu'à la vitesse d'essorage Fast (rapide).

3 Temperature (température)

Sélectionnez une température d'eau pour les programmes de lavage et de séchage. Lors de la lessive, observez toujours les directives données sur l'étiquette d'entretien du vêtement. Suivez le guide de température d'eau qui figure sous le couvercle de la laveuse.

4 Programme de lavage

Le programme de lavage détermine la durée du lavage. Le tableau ci-dessous vous aidera à choisir le programme de lavage qui convient à votre brassée.

COTTONS (cotons) Pour les cotons, le linge de maison et les vêtements de travail ou de jeu légèrement ou très sales.

EASY CARE (entretien facile) Pour les articles à entretien facile et ceux qui résistent aux faux-plis.

KNITS (tricots) Spécialement conçu pour les tricots normalement sales.

DELICATES (tissus délicats) Pour la lingerie fine et les tissus délicats légèrement ou normalement sales.

HANDWASH (lavage à la main) Pour la lingerie fine et les tissus à entretien spécial légèrement sales. Ce programme fournit des périodes d'agitation et de trempage pendant le lavage et le rinçage.

**EXTRA HEAVY (tissus très lourds)/
POWER WASH (lavage puissant)** Pour les vêtements très sales et les toiles. Ce programme fournit une période d'agitation plus longue.

PREWASH (prélavage) Pour les vêtements très sales et ceux dont l'étiquette recommande un prélavage avant qu'ils soient portés.

AUTO SOAK (auto-trempage) Pour les tissus très sales et résistants. Ce programme fournit une agitation plus longue.

La logique des couleurs

Sélectionnez le programme de **TEMPERATURE (température)** correct. Faites correspondre la couleur particulière en dessous des mots avec la même couleur dans le programme **WASH/SPIN SPEED (vitesse de lavage/essorage)**. Ensuite, faites encore correspondre la couleur avec la même couleur sur le cadran.

Par exemple : Laver une brassée de blancs moyennement sales, comme des serviettes de bain et des draps.

1 Choisissez le programme de **LOAD SIZE (taille de la brassée)**

2 Choisissez le programme de **TEMPERATURE**—pour cette brassée cela devrait être **HOT COLD (eau chaude/froide)** (qui est d'une couleur particulière).

3 Choisissez le programme de **WASH/SPIN SPEED** qui correspond à cette couleur—pour cette brassée cela devrait être **NORMAL FAST (normal rapide)**.

4 Tournez le cadran de programme à l'endroit qui a la même couleur que **TEMPERATURE** et **WASH/SPIN SPEED** que vous avez choisi—pour cette brassée cela devrait être **COTTONS (cotons)**. Ensuite, tournez le cadran sur le programme de saleté **MEDIUM (moyenne)**.

Les caractéristiques de la laveuse.

REMARQUE : Toutes les caractéristiques ne sont pas disponibles sur tous les modèles.

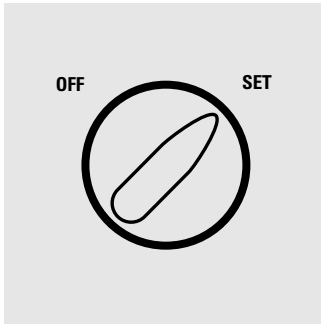

Extra Rinse (rinçage supplémentaire)

Lorsque vous utilisez plus de détergent ou javellisant pour laver des vêtements très sales, utilisez le rinçage supplémentaire. Ce programme assure un deuxième rinçage à l'eau froide aux programmes **COTTONS (cotons)**. Réglez le bouton Extra Rinse (rinçage supplémentaire) sur **SET** (réglage).

La laveuse s'arrêtera pendant quelques minutes avant de commencer le rinçage supplémentaire.

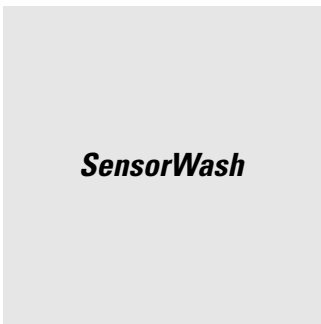

SensorWash (détecteur de la température de lavage)

Grâce au **SensorWash** (détecteur de la température de lavage), votre laveuse peut détecter la température de l'eau à l'arrivée et ajuster l'eau de remplissage afin d'obtenir une variation de température plus précise pour les trois températures de lavage. Vous pouvez choisir eau froide, tiède ou chaude. Par exemple, lorsque vous choisissez Cold Wash (lavage à l'eau froide), un peu d'eau tiède sera ajoutée à l'eau de lavage afin de permettre celle-ci d'atteindre une température assez élevée pour mieux dissoudre les détergents. *Souvent, l'eau froide n'arrivera pas à dissoudre complètement le détergent, surtout par temps froid.*

REMARQUE : Le **SensorWash** (détecteur de la température de lavage) n'ajustera la température de l'eau de remplissage pour **WARM WASH** (lavage à l'eau tiède) que lorsque vous fermez le couvercle. **N'oubliez pas de mettre la laveuse en marche après avoir fermé le couvercle.**

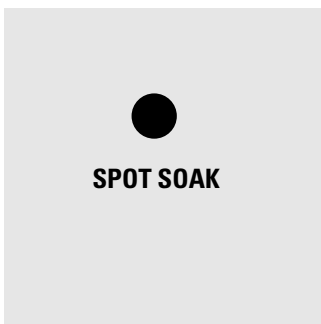

Spot Soak (trempage des taches)

Lorsque vous ouvrez le couvercle de la laveuse et appuyez sur le bouton **SPOT SOAK** (trempage des taches), vous remarquerez un petit jet d'eau.

- 1 Ouvrez le couvercle de la laveuse.
- 2 Appuyez sur le bouton **SPOT SOAK** (trempage des taches). (Vous remarquerez un petit jet d'eau.)
- 3 Mouillez les parties tachées du vêtement avec l'eau du **SPOT SOAK** (trempage des taches) et ensuite frottez la partie tachée du vêtement avec un peu de votre produit préféré de prétraitement.

REMARQUE : L'option **SPOT SOAK** (trempage des taches) ne peut pas fonctionner si :

- le couvercle est fermé
- la cuve est en train de se remplir
- l'eau a déjà atteint le niveau que vous avez choisi.

Les caractéristiques de la laveuse.

REMARQUE : Toutes les caractéristiques ne sont pas disponibles sur tous les modèles.

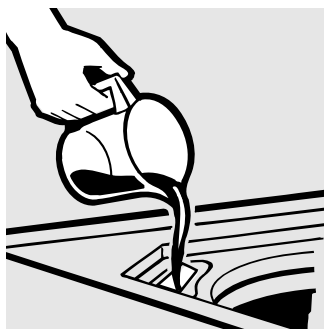

Distributeur de javellisant liquide (sur certains modèles)

Ce distributeur dilue le javellisant liquide avant qu'il se distribue dans votre laveuse.

- 1 Vérifiez l'étiquette d'entretien des vêtements pour connaître les directives spéciales.
- 2 Mesurez le javellisant liquide en suivant les directives sur la bouteille.
 - Ne versez jamais de javellisant liquide non dilué sur les vêtements ou dans le panier de lavage.
 - Ne versez pas de javellisant en poudre dans le distributeur de javellisant.
- 3 Avant de mettre la laveuse en marche, versez la quantité mesurée de javellisant dans le distributeur. Évitez les éclaboussures et les débordements. Si vous utilisez un javellisant en poudre, versez-le directement dans le panier de la laveuse avec le détersif.
 - Ne mélangez pas de javellisant avec de l'ammoniaque ou des acides (vinaigre ou décapant de rouille). Ce mélange peut produire un gaz toxique et mortel.

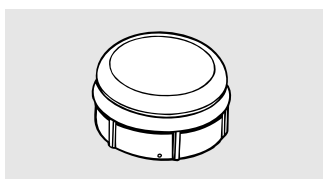

Capuchon de l'agitateur ou distributeur d'assouplissant (selon le modèle)

Le **capuchon de l'agitateur** s'installe sur le dessus de l'agitateur. Si jamais il s'enlève par inadvertance, remettez-le tout simplement en place.

- 3 Ajoutez de l'eau dans le distributeur jusqu'au repère de remplissage maximum.



Ce **distributeur** verse automatiquement l'assouplissant liquide au moment approprié pendant le programme.

N'arrêtez pas la laveuse au cours du premier essorage. L'assouplissant sera distribué trop tôt.

Pour l'utiliser, suivez les étapes ci-dessous :

- 1 Assurez-vous que le distributeur est bien installé sur l'agitateur.
- 2 N'utilisez que de l'assouplissant liquide. Versez dans le distributeur la quantité d'assouplissant liquide recommandée sur l'emballage.

Ne versez jamais d'assouplissant liquide directement sur le linge. Les vêtements seront tachés.



Ne versez aucun produit dans l'agitateur lorsque le capuchon ou le distributeur est enlevé.

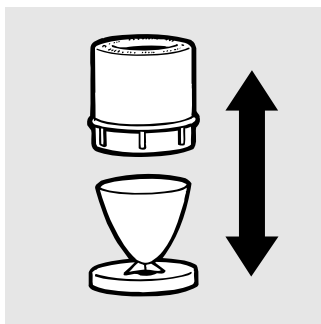

Séparez pour laver.

Nettoyage du distributeur d'assouplissant (sur certains modèles)

- 1 Enlevez le distributeur placé sur le dessus de l'agitateur.
- 2 Séparez le godet du distributeur de son couvercle en saisissant la partie supérieure du distributeur et en poussant à l'intérieur du godet avec les doigts. Le godet du distributeur se dégagera du couvercle.
- 3 Pour nettoyer, faites tremper les deux parties dans la solution suivante :
 - 1 US gallon (3,8 litres) d'eau tiède
 - 1/4 de tasse (60 ml) de détergent liquide
 - 1 tasse (240 ml) de javellisant
- 4 Au besoin, enlevez les dépôts avec un linge propre et doux après le trempage. N'utilisez pas une brosse rigide, car vous risquez d'endommager la surface du distributeur.
- 5 Rincez et assemblez le distributeur. Réinstallez le distributeur sur l'agitateur.

Chargement et utilisation de la laveuse.

Lors de la lessive, observez toujours les directives données sur l'étiquette d'entretien du vêtement.



Tri du linge

| Couleurs | Saleté | Tissu | Charpie |
|------------------|------------------|------------------|-------------------------------------|
| Blancs | Très sale | Délicat | Tissus qui produisent de la charpie |
| Couleurs pâles | Moyennement sale | Entretien facile | Tissus qui recueillent la charpie |
| Couleurs foncées | Peu sale | Cotons et toiles | |

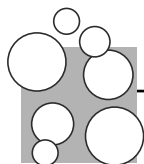

Utilisation correcte du détersif

Ajoutez toujours du détersif avant d'ajouter des vêtements pour que le détersif puisse être vraiment efficace. L'utilisation d'une quantité insuffisante de détersif est une cause courante de problèmes de lessive.

Vous pouvez utiliser moins de détersif si votre eau est douce, si votre brassée est petite ou si votre linge est légèrement sale.



Chargement de la laveuse

Ajoutez les articles secs en vous assurant que les vêtements ne sont pas entassés et que leur niveau ne dépasse pas celui de la rangée supérieure de trous de la cuve. Lorsque vous placez dans la laveuse des articles mouillés, assurez-vous que le niveau d'eau est suffisamment élevé pour permettre aux articles de bouger librement. Le niveau d'eau doit être suffisant pour couvrir les vêtements. Pour ajouter des articles après que la laveuse ait été mise en marche, appuyez sur le sélecteur de programme et immergez les articles près de l'agitateur. Fermez le couvercle et tirez le sélecteur de programme pour remettre l'appareil en marche.

- *N'enroulez pas les articles de grande dimension, comme les draps, autour de l'agitateur.*
- *Ne lavez pas de tissus imbibés de substances inflammables (cire, liquides de nettoyage, etc.) dans votre laveuse.*
- *La laveuse ne se mettra pas en marche si le couvercle n'est pas fermé.*

Chargement et utilisation de la laveuse.

Lors de la lessive, observez toujours les directives données sur l'étiquette d'entretien du vêtement.



Entretien et nettoyage de votre laveuse

Panier : Après la lessive, laissez le couvercle ouvert pour permettre à l'humidité de s'évaporer. Si vous désirez nettoyer le panier, utilisez un linge doux et propre imbibé de détergent liquide, puis rincez. (N'utilisez pas de produits nettoyants abrasifs.)

Boyaux de remplissage : Remplacez tous les cinq ans les boyaux reliant la laveuse aux robinets.

Filtre à charpie : Il est auto nettoyant, n'exige pratiquement aucun entretien, et se trouve au-dessous de l'agitateur.

Extérieur : Essayez immédiatement tout produit renversé avec un linge humide. Évitez de frapper la surface avec des objets tranchants.

Entreposage et déménagement : Demandez à un réparateur de vidanger l'eau de la pompe et des boyaux. Entrez la laveuse à l'abri des intempéries. **Aux États-Unis**, appelez au GE Answer Center[®], 800.626.2000, pour des renseignements sur comment garder stationnaire le panier lorsque vous déménagez la laveuse. **Au Canada**, écrivez au : Directeur, Relations avec les consommateurs, Camco Inc., 1, Factory Lane, Bureau 310, Moncton, N.B. E1C 9M3

Vacances prolongées : Coupez l'alimentation en eau aux robinets. Vidangez l'eau des boyaux si la température risque de descendre sous le point de congélation.



Étiquettes d'entretien des tissus

Les "symboles" ci-dessous se trouvent sur les étiquettes d'entretien et ont un effet sur le lavage de vos vêtements.

ÉTIQUETTES POUR LE LAVAGE

| | | | | | | |
|----------------------|------------------------|---|-------------------------------|---------------------|--------------|----------------|
| Programme de lavage | | | | | | |
| | Normal | Tissus sans repassage/ résistants aux plis | Doux/ délicat | Lavage à la main | Ne pas laver | Ne pas essorer |
| Température de l'eau | | | | | | |
| | Chaude (50°C/120°F) | Tiède (40°C/105°F) | Froide/fraîche (30°C/85°F) | | | |

ÉTIQUETTES POUR LE SÉCHAGE

| | | | | | | |
|-----------------------|--|------------------|---|-------------------|-----------------------------------|--|
| Séchage par culbutage | | | | | | |
| | Sécher | Normal | Tissus sans repassage/ résistants aux plis | Doux/ délicat | Séchage par culbutage interdit | Ne pas sécher (en combinaison avec ne pas laver) |
| Réglage de la chaleur | | | | | | |
| | Haute | Moyenne | Basse | Sans chaleur/air | | |
| Directives spéciales | | | | | | |
| | Séchage sur corde/ pendre pour sécher | Laisser égoutter | Séchage à plat | Séchage à l'ombre | | |

ÉTIQUETTES POUR L'EAU DE JAVEL

| | | | |
|-------------------------|--|---|------------------------|
| Symboles d'eau de Javel | | | |
| | Toutes les eaux de Javel (si nécessaire) | Eaux de Javel sans chlore (si nécessaire) | Eau de Javel interdite |

Avant d'appeler un réparateur...



Conseils de dépannage—Économisez du temps et de l'argent!
Consultez d'abord les tableaux qui suivent et vous pourrez peut-être éviter de faire appel à un réparateur.

| SENSORWASH | Causes possibles | Correctifs |
|---|---|--|
| Le témoin SensorWash (sur certains modèles) n'est pas allumé | La laveuse n'est PAS au cycle de remplissage du programme de lavage ou de rinçage à l'eau tiède | • C'est normal. Le témoin s'allume uniquement pendant le remplissage de lavage et le remplissage de rinçage à l'eau tiède. |
| La température de lavage du SensorWash est incorrecte <i>(Voir SensorWash dans la section Les caractéristiques de la laveuse)</i> | La laveuse est dans un programme de rinçage à l'eau froide | • C'est normal. Le SensorWash est programmée pour ne pas se mettre en marche pendant un rinçage à l'eau froide, afin d'avoir l'eau la plus froide disponible. |
| | Toute l'eau du chauffe-eau à été utilisée | • Attendez que le chauffe-eau soit à la bonne température. |
| Eau | Causes possibles | Correctifs |
| Moussage excessif | Type de détersif | • Adoptez un détersif qui mousse moins et suivez les directives sur l'emballage. |
| | Eau très douce | • Utilisez moins de détersif. |
| | Trop de détersif | • Mesurez soigneusement le détersif. Utilisez moins de détersif si votre eau est douce, si votre brassée est petite ou si votre linge est légèrement sale. |
| Fuites d'eau | Boyaux de remplissage ou boyau de vidange mal raccordés | • Assurez-vous que les boyaux sont bien raccordés aux robinets et que l'extrémité du boyau de vidange est solidement insérée dans le renvoi. |
| | Renvoi bouché | • Vérifiez la plomberie. Vous aurez peut-être besoin d'appeler un plombier. |
| | Pression d'eau constante aux boyaux de remplissage raccordés | • Serrez les boyaux aux robinets et fermez les robinets après chaque utilisation. • Vérifiez l'état des boyaux de remplissage; ils ont peut être besoin d'être remplacés après cinq ans. |
| | Utilisation d'une trop grande quantité de détersif dans la laveuse | • Utilisez moins de détersif. Utilisez moins de détersif si votre eau est douce, si votre brassée est petite ou si votre linge est légèrement sale. |
| La température de l'eau est incorrecte | Commandes mal réglées | • Vérifiez le sélecteur de température de l'eau et réglez-le. |
| | Robinet fermés ou boyaux mal réglés | • Ouvrez complètement les robinets d'eau chaude et d'eau froide et assurez-vous que chaque boyau est raccordé au bon robinet. |
| | Rondelles-filtres de l'électrovanne obstruées | • Fermez le robinet et dévissez les boyaux à l'arrière supérieur de la laveuse. Utilisez une brosse ou un cure-dent pour nettoyer les rondelles-filtres de la laveuse. Raccordez de nouveau les boyaux et ouvrez les robinets. |
| | Température incorrecte de l'eau du chauffe-eau | • Assurez-vous que la température de l'eau du chauffe-eau varie entre 120 °F et 140 °F (48 °C et 60 °C). |
| La laveuse ne se vide pas | Boyau de vidange pincé ou mal raccordé | • Redressez le boyau de vidange et assurez-vous qu'il n'est pas coincé sous la laveuse. • La partie supérieure du boyau de vidange doit être à moins de 8 pi (2,5 m) au-dessus du sol. |

Avant d'appeler un réparateur...

Mesures de sécurité

| Fonctionnement | Causes possibles | Correctifs |
|---|--|--|
| La laveuse s'arrête pendant les programmes | Pauses normales entre les étapes de lavage | |
| La laveuse ne fonctionne pas | Laveuse non branchée | • Assurez-vous que le cordon d'alimentation est bien branché dans une prise opérationnelle. |
| | Robinets fermés | • Ouvrez complètement les robinets d'eau chaude et d'eau froide. |
| | Commandes mal réglées | • Vérifiez les commandes et assurez-vous que le sélecteur de programme est tiré et réglé sur une position de MARCHE . |
| | Couvercle ouvert | • Fermez le couvercle, tirez sur le sélecteur de programme et réglez-le sur une position de MARCHE . |
| | Disjoncteur déclenché/fusible grillé | • Vérifiez le disjoncteur/fusibles de la résidence. Remplacez le fusible ou réenclenchez le disjoncteur. La laveuse doit être branchée dans une prise distincte. |

Fonctionnement

| Rendement | Causes possibles | Correctifs |
|--------------------------------|---|--|
| Vêtements trop mouillés | Choix d'un programme incorrect | • Vérifiez si le programme choisi correspond à la brassée que vous lavez. |
| Taches de couleur | Utilisation incorrecte de l'assouplissant | • Vérifiez les directives sur la bouteille d'assouplissant et suivez les directives pour l'utilisation du distributeur. • Prétraitez la tache et relavez l'article. |
| | Transfert de colorant | • Séparez les articles blancs et de couleur pâle des vêtements de couleur foncée. |

Conseils de dépannage

| | | |
|--------------------------------------|------------------------------------|---|
| Vêtements grisâtres ou jaunis | Quantité insuffisante de détergent | • Utilisez plus de détergent (surtout pour les grosses brassées). |
| | Eau dure | • Utilisez un adoucisseur, comme celui de marque Calgon, ou installez un adoucisseur d'eau. |
| | Eau trop froide | • Assurez-vous que la température de l'eau de votre chauffe-eau varie entre 120 °F et 140 °F (48 °C et 60 °C). |
| | Surcharge | • Réglez le type de brassée en fonction de votre brassée. |
| | Détergent non dissout | • Versez le détergent lorsque la laveuse se remplit d'eau, avant d'y mettre les vêtements. |
| | Transfert de teinture | • Triez votre linge par couleur. Si l'étiquette de votre vêtement est marquée <i>laver séparément</i> , il est possible que celui-ci ne soit pas bon teint. |

Service à la clientèle

| | | |
|---|---|---|
| Charpie ou résidus sur les vêtements | Les vêtements sont séchés à l'air ou sur la corde à linge | • Lorsque vous ne le faites pas sécher dans une sècheuse, votre linge peut retenir plus de charpie. |
| | Tri incorrect | • Séparez les tissus qui produisent de la charpie de ceux qui la recueillent. |
| | Lavage trop long | • Pour les petites brassées réglez un lavage plus court que pour les grosses. |
| | Détergent non dissout | • Ajoutez le détergent pendant que le panier se remplit d'eau et avant d'ajouter les vêtements. |
| | | • Essayez un détergent liquide. |
| | Surcharge | • Utilisez de l'eau plus chaude. |
| • Le niveau des vêtements ne doit pas dépasser celui de la rangée supérieure de trous de la cuve. • Réglez le sélecteur de type de brassée en fonction de votre brassée. | | |
| Utilisation incorrecte de l'assouplissant | • Vérifiez les directives sur la bouteille d'assouplissant et suivez les directives pour l'utilisation du distributeur. | |

| Rendement (suite) | Causes possibles | Correctifs |
|---|--|---|
| Boules de fibre | Usure normale des tissus duveteux et en coton-polyester | <ul style="list-style-type: none"> • Même s'il n'est pas causé par la laveuse, vous pouvez atténuer ce problème en lavant les vêtements à l'envers. |
| Fils tirés, trous, déchirures, usure excessive | Épingles, boutons-pression, crochets, boutons pointus, boucles de ceinture, fermetures éclair et objet pointus laissés dans les poches | <ul style="list-style-type: none"> • Attachez les boutons-pression, crochets, boutons, et remontez les fermetures éclair. • Enlevez les articles lâches, comme les épingles, les objets dans les poches et les boutons pointus. • Tournez à l'envers les tricots (dont les fils se tirent facilement). |
| | Javellisant à base de chlore non dilué | <ul style="list-style-type: none"> • Utilisez la quantité indiquée sur l'emballage. • Ne versez jamais de javellisant non dilué dans la laveuse ou sur les vêtements. |
| | Produits chimiques tels que décolorants capillaires, teintures, solutions à permanente | <ul style="list-style-type: none"> • Rincez les articles imbibés de ces produits avant de les laver. |
| Faux plis | Tri incorrect | <ul style="list-style-type: none"> • Évitez de laver des articles lourds (comme des vêtements de travail) avec des articles légers (comme des blouses). • Utilisez un assouplissant. |
| | Surcharge ou niveau d'eau incorrect | <ul style="list-style-type: none"> • Assurez-vous que les vêtements ont suffisamment de place pour bouger librement. |
| | Programmes de lavage et de séchage incorrects | <ul style="list-style-type: none"> • Choisissez les programmes en fonction du type de tissu lavé (surtout les vêtements à entretien facile). |
| | Lavage répété dans une eau trop chaude | <ul style="list-style-type: none"> • Lavez dans une eau tiède ou froide avec beaucoup de détergent. |

| Bruit | Causes possibles | Correctifs |
|--------------------------------|--|---|
| La laveuse est bruyante | Laveuse inégale | <ul style="list-style-type: none"> • Pour mettre l'avant de la laveuse de niveau, réglez les pieds de nivellement en les tournant dans le sens approprié pour abaisser ou relever la laveuse. Pour mettre l'arrière de la laveuse de niveau, soulevez l'arrière de la laveuse de 4 po (11 cm) et laissez-la ensuite redescendre. |
| | Brassée mal répartie | <ul style="list-style-type: none"> • Appuyez sur le sélecteur de programme pour arrêter la laveuse. Ouvrez le couvercle et répartissez uniformément les vêtements. Fermez le couvercle et remettez en marche. |
| | La tige d'expédition n'a pas été retirée de la laveuse | <ul style="list-style-type: none"> • Pour retirer la tige d'expédition de la laveuse, tirez sur l'étiquette jaune fixée à la partie inférieure du côté droit de la laveuse. |
| | La laveuse est trop près du mur (frappe contre le mur pendant le fonctionnement) | <ul style="list-style-type: none"> • Éloignez la laveuse du mur d'environ 4 po (11 cm). |

| Autres | Causes possibles | Correctifs |
|--|---|---|
| Les étiquettes apposées sur la laveuse ne s'enlèvent pas proprement | Il arrive que l'adhésif des étiquettes ne s'enlève pas complètement | <ul style="list-style-type: none"> • À l'aide d'un séchoir à cheveux réglé à la température la plus basse, dirigez l'air vers l'étiquette pendant quelques instants. Vous pourrez ensuite enlever l'adhésif sans endommager le fini de la laveuse. |

Garantie de votre laveuse GE (Pour la clientèle au Canada)



Toutes les réparations sous garantie seront effectuées par nos centres de réparation ou nos réparateurs autorisés. Appelez le 1-800-361-3400.

Pour une période de : GE remplacera gratuitement :

| | |
|---|---|
| Un an À compter de la date d'achat d'origine | Toute pièce de la laveuse qui se révèle défectueuse en raison d'un vice de matières ou de fabrication. Pendant cette garantie complète d'un an , GE fournira également, gratuitement , tous les frais de main d'œuvre et de déplacement du réparateur à votre domicile pour remplacer la pièce défectueuse. |
| Deux ans À compter de la date d'achat d'origine | Toute pièce de la laveuse qui se révèle défectueuse en raison d'un vice de matières ou de fabrication. Pendant cette garantie limitée de deux ans , vous devez assumer tous les frais de main d'œuvre et de déplacement du réparateur à votre domicile. |
| Cinq ans À compter de la date d'achat d'origine | La tige de suspension, l'ensemble du ressort et du moteur , si l'une de ces pièces se révèle défectueuse en raison d'un vice de matières ou de fabrication. GE remplacera également tout couvercle, dessus de laveuse et cabinet qui rouille suite à une utilisation normale. Pendant cette garantie limitée de cinq ans , vous devez assumer tous les frais de main d'œuvre et de déplacement du réparateur à votre domicile. |
| Dix ans À compter de la date d'achat d'origine | La transmission et la cuve de la laveuse , si l'une de ces pièces se révèle défectueuse en raison d'un vice de matières ou de fabrication. Pendant cette garantie limitée de dix ans , vous devez assumer tous les frais de main d'œuvre et de déplacement du réparateur à votre domicile. |
| À vie À compter de la date d'achat d'origine | Le panier de la laveuse , si celui-ci se révèle défectueux en raison d'un vice de matières ou de fabrication. Pendant cette garantie limitée à vie , vous devez assumer tous les frais de main d'œuvre et de déplacement de réparateur à votre domicile. |

Ce qui n'est pas couvert :

- Toute visite à votre domicile pour vous expliquer le fonctionnement de l'appareil.

Lisez votre Manuel d'utilisation. Pour toute question concernant le fonctionnement de l'appareil, communiquez avec votre marchand ou notre bureau des Relations avec les consommateurs à l'adresse indiquée ci-dessous :

Directeur, Relations avec les consommateurs
Camco Inc.
1 Factory Lane, Bureau 310
Moncton, N.B.
E1C 9M3

- **Une installation inadéquate.**

Si vous avez des questions concernant l'installation, communiquez avec votre marchand ou votre installateur. Il vous incombe de fournir les installations appropriées d'évacuation et autres.

- **Le remplacement des fusibles ou le réenclenchement des disjoncteurs du panneau de distribution.**
- **Toute défectuosité du produit lorsqu'il est utilisé de façon abusive, à des fins commerciales ou à toute autre fin que celle pour laquelle il a été conçu.**
- **Tout dommage au produit attribuable à un accident, un incendie, une inondation ou un cas de force majeure.**

LE FABRICANT NE SE TIENT NULLEMENT RESPONSABLE DE TOUT DOMMAGE INDIRECT.

Garant : CAMCO INC.



Questions?

Si vous avez des questions au sujet de votre électroménager, écrivez au :
Directeur, Relations avec les consommateurs, Camco Inc., 1 Factory Lane, Bureau 310,
Moncton, N.B., E1C 9M3.

Ou composez le! 1-800-361-3400



Réparations à domicile 1-800-361-3400

Pour faire réparer votre électroménager Camco, il suffit de nous téléphoner.



Contrats d'entretien 1-800-461-3636

Achetez un contrat d'entretien Camco avant que votre garantie n'expire et bénéficiez d'un rabais substantiel. Ainsi le service après-vente Camco sera toujours là après expiration de la garantie.



Pièces et accessoires

Ceux qui désirent réparer eux-mêmes leurs électroménagers peuvent recevoir pièces et accessoires directement à la maison (cartes VISA, MasterCard et Discover acceptées).

Les directives stipulées dans le présent manuel peuvent être effectuées par n'importe quel utilisateur. Les autres réparations doivent généralement être effectuées par un technicien qualifié. Soyez prudent, car une réparation inadéquate peut affecter le fonctionnement sécuritaire de l'appareil.

Veillez consulter les pages jaunes pour connaître le numéro de la succursale Camco la plus près.



Un service satisfaisant

Si vous n'êtes pas satisfait du service après-vente dont vous avez bénéficié :

Premièrement, communiquez avec les gens qui ont réparé votre appareil.

Ensuite, si vous n'êtes toujours pas satisfait, envoyez tous les détails—numéro de téléphone compris—au : Directeur, Relations avec les consommateurs, Camco Inc., 1 Factory Lane, Bureau 310, Moncton, N.B., E1C 9M3.

| | |
|-------------------------------|--|
| Seguridad | Información de seguridad31 |
| Operación | Instrucciones de operación Paneles de control32-34 Características35, 36 Cargar y usar su lavadora ...37, 38 |
| Solucionar problemas | Solucionar problemas Antes de solicitar servicio ...39-41 |
| Servicio al consumidor | Servicio al consumidor Garantía42 Números del servicio43 |

¡Felicidades!

Ahora usted es parte de la familia GE.

Bienvenido a la familia GE. Estamos orgullosos de la calidad de nuestros productos y creemos en el servicio confiable. Lo verá en este manual y lo escuchará en las voces de nuestro departamento de servicio al consumidor.

Lo mejor será que usted experimentará éstos valores cada vez que lave su ropa. Eso es importante porque su lavadora será parte de su familia durante un largo tiempo. Y esperemos que usted será parte de nuestra familia por mucho tiempo.

Los agradecemos de comprar GE. Apreciamos su compra y esperamos que seguirá confiando en nosotros cuando necesite un aparato de calidad en su hogar.

Una Asociación de Servicio.



¡IMPORTANTE!

Engrape la factura de compra o el cheque cancelado aquí.

Se requiere prueba de la fecha de la compra original para obtener el servicio cubierto bajo la garantía.

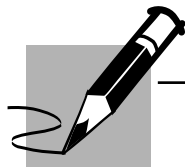

PARA GUARDAR COMO REFERENCIA

Anote aquí los números de modelo y de serie:

No. _____

No. _____

Localizados en la esquina superior derecha en la parte posterior de su lavadora.



LEA ESTE MANUAL

Este contiene instrucciones que le ayudará a usar y mantener de manera correcta su lavadora. Un poco de cuidado preventivo le ayudará a ahorrar tiempo y dinero durante la vida de su lavadora.



SI NECESITA SERVICIO

Encontrará en la sección de *Antes de solicitar un servicio* soluciones a los problemas más comunes. En revisar nuestra sección de *Solucionar problemas* primero, tal vez no necesitará de solicitar un servicio.

Si requiere un servicio, puede sentirse relajado al saber que la ayuda está sólo a una llamada de distancia. Se incluye una lista de números gratuitos y de servicio a clientes en la contraportada de la sección en español. O llame **en los Estados Unidos** al GE Answer Center®, al 800.626.2000, las 24 horas a del día, los 7 días de la semana.

INFORMACIONES IMPORTANTES DE SEGURIDAD. LEA PRIMERO TODA LAS INSTRUCCIONES.

⚠ ¡ADVERTENCIA! Por su seguridad, la información contenida en este manual debe seguirse al pie de la letra para minimizar el riesgo de incendio o explosión, choque eléctrico o para evitar daños a la propiedad, lesiones personales o fallecimientos.



SEGURIDAD DEL CALENTADOR DE AGUA

Bajo determinadas condiciones se puede producir gas hidrógeno en el calentador de agua que no se ha usado durante dos semanas o más. El gas hidrógeno puede ser explosivo bajo estas circunstancias.

Si no se ha usado agua caliente durante dos semanas o más, evite la posibilidad de daños o lesiones abriendo todas las llaves de agua y dejando que corra durante varios minutos antes de usar cualquier aparato conectado al agua caliente. Esto permitirá que el gas hidrógeno escape. Ya que el gas es inflamable, no fume ni use una llama abierta o algún aparato durante este proceso.

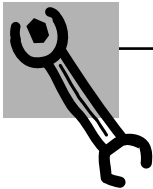

INSTALACION ADECUADA

Esta lavadora debe instalarse de manera adecuada y colocarse de acuerdo con las Instrucciones de instalación antes de usarse. Si no recibe una hoja de Instrucciones de instalación, llame sin costo en los Estados Unidos al GE Answer Center®, 800.626.2000.

- Instale o guarde la lavadora donde no esté expuesta a temperaturas bajo cero o a la intemperie.
- Conecte a tierra de manera adecuada en conformidad con los códigos y ordenanzas gubernamentales. Siga las Instrucciones de instalación.



ALREDEDOR DE SU LAVADORA

- Mantenga la área alrededor y debajo de su aparato libre de materiales combustibles como trapos, papel, sustancias químicas, pelusas, etc.
- Se requiere una supervisión estrecha si este aparato es usado por o cerca de niños. No permita que los niños jueguen en el interior, sobre la lavadora o con cualquier otro aparato.



CUANDO USE SU LAVADORA

- Nunca meta las manos en la lavadora mientras ésta funciona. Espere que se detiene completamente antes de abrir la tapa.
- El proceso de lavado puede reducir la capacidad de ciertas telas de ser retardantes al fuego. Para evitar esto, siga todas las instrucciones del fabricante.
- No mezcle blanqueador de cloro con amoníaco o con ácidos como vinagre y/o removedor de óxido. La mezcla puede producir un gas tóxico y causar la muerte.
- Para minimizar la posibilidad de un choque eléctrico, desconecte el aparato del suministro eléctrico o del panel de distribución quitando el fusible o apagando el interruptor de circuito antes de llevar a cabo cualquier actividad de mantenimiento o de limpieza. **NOTA:** Colocar la perilla del selector de ciclo en posición de apagado **NO** desconecta el aparato del suministro eléctrico.
- No lave ni seque artículos que hayan sido limpiados, lavados, mojados o manchados con combustibles o con sustancias explosivas (cera, aceite, pintura, gasolina, desengrasantes, disolventes de lavado en seco, queroseno, etc.) que puedan incendiarse o estallar. No añada estas sustancias en el agua de lavado. No use estas sustancias cerca de su lavadora y/o secadora mientras están funcionando.
- Nunca opere este aparato si está dañado, si funciona mal, parcialmente desensamblado o si tiene partes rotas o faltantes, incluyendo el cable o clavija.

Utilice su lavadora sólo para el propósito para el que fue diseñado como se describe en el Manual del propietario.



CUANDO NO USE SU LAVADORA

- Cierre las llaves de agua cuando no use la lavadora, para aliviar la presión sobre las mangueras y válvulas y así minimizar el riesgo de fugas si se rompen o sufren daños. Verifique la condición de las mangueras de llenado; puede ser necesario de cambiarlas después de 5 años.
- No repare ni reemplace partes de este aparato ni darle servicio a menos que sea recomendado en el Manual del propietario y que pueda comprender y poner en práctica.
- Antes de deshacerse de una lavadora, quite la tapa para impedir a los niños de esconderse adentro.
- No manipule indebidamente los controles.



Favor de leer y seguir cuidadosamente las precauciones de seguridad.

GUARDE ESTAS INSTRUCCIONES

El panel de control de su lavadora.

Puede localizar el número de modelo detrás de la parte superior del panel de control de su lavadora.

Seguridad

Modelo WASR3110

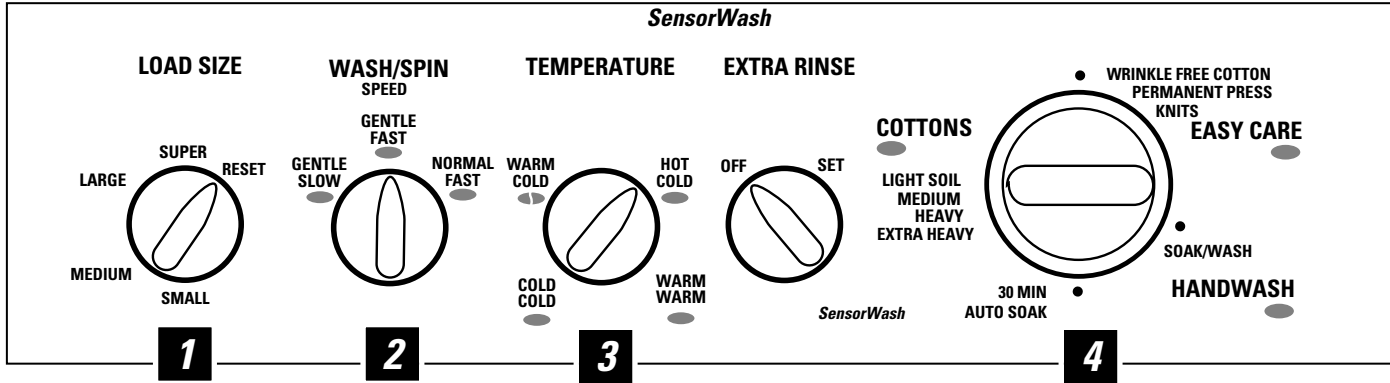

Operación

Modelo WPSL3120

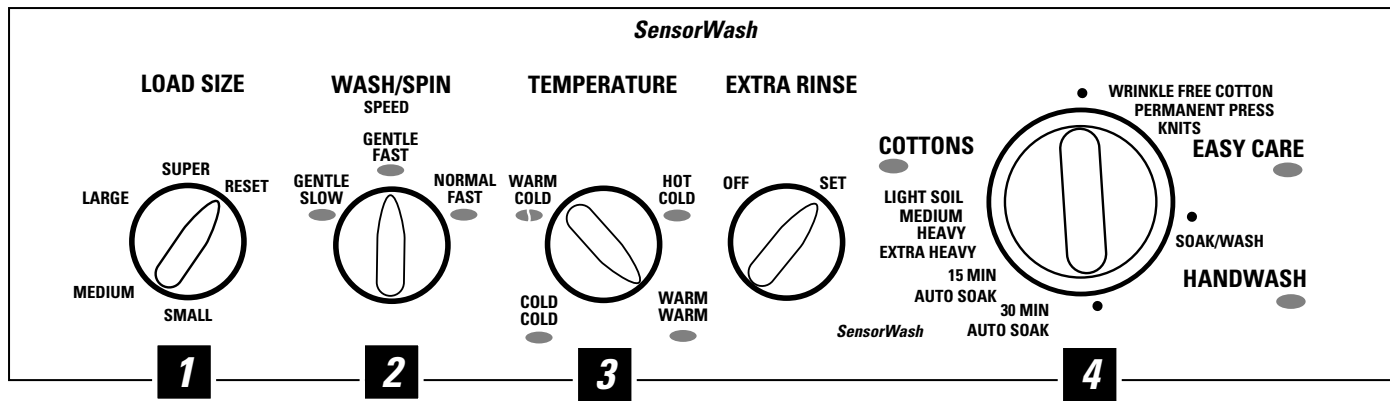

Solucionar problemas

Modelo WPSR3120

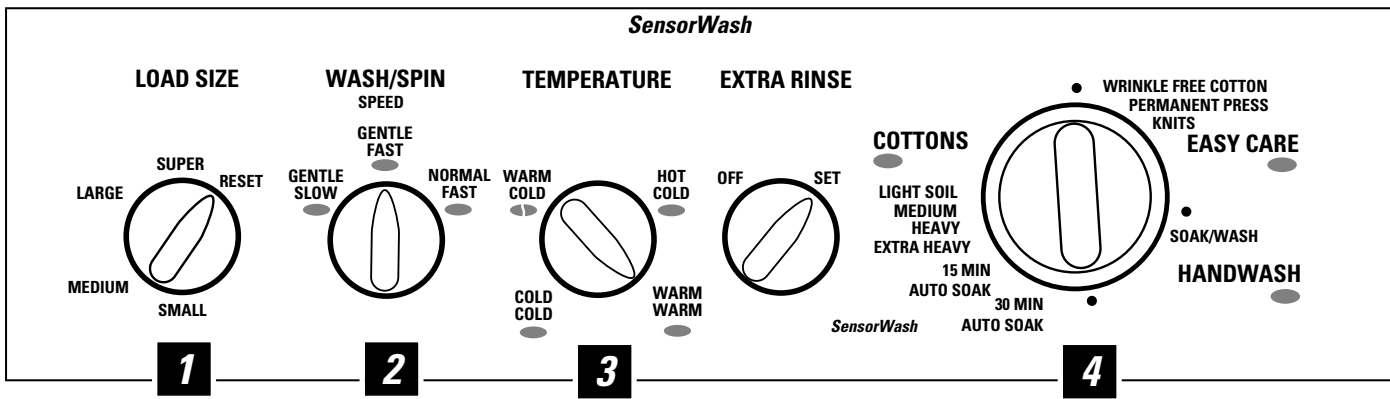

Servicio al consumidor

Modelo WMSR3110

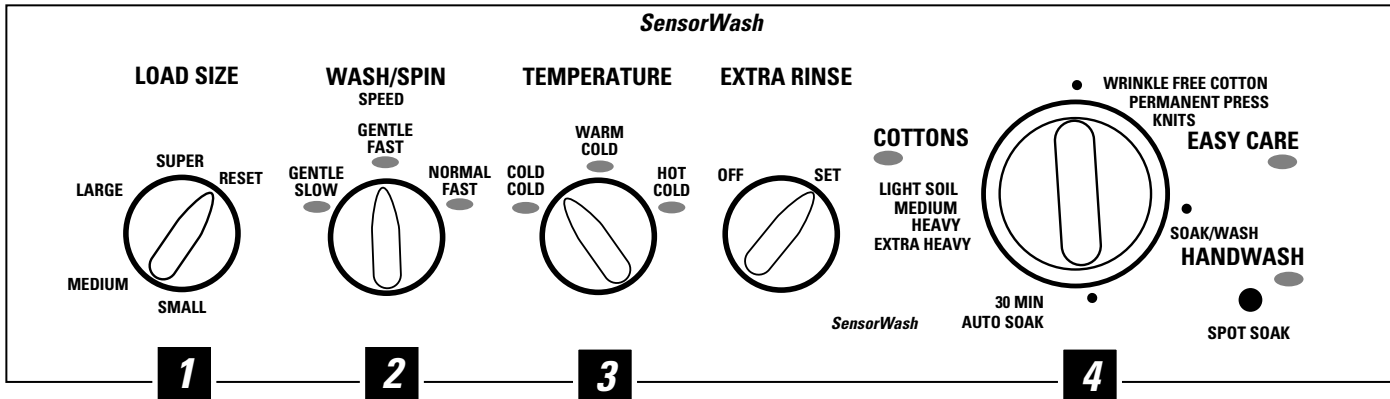

Modelo WPSR3090



Modelo WPSR3100

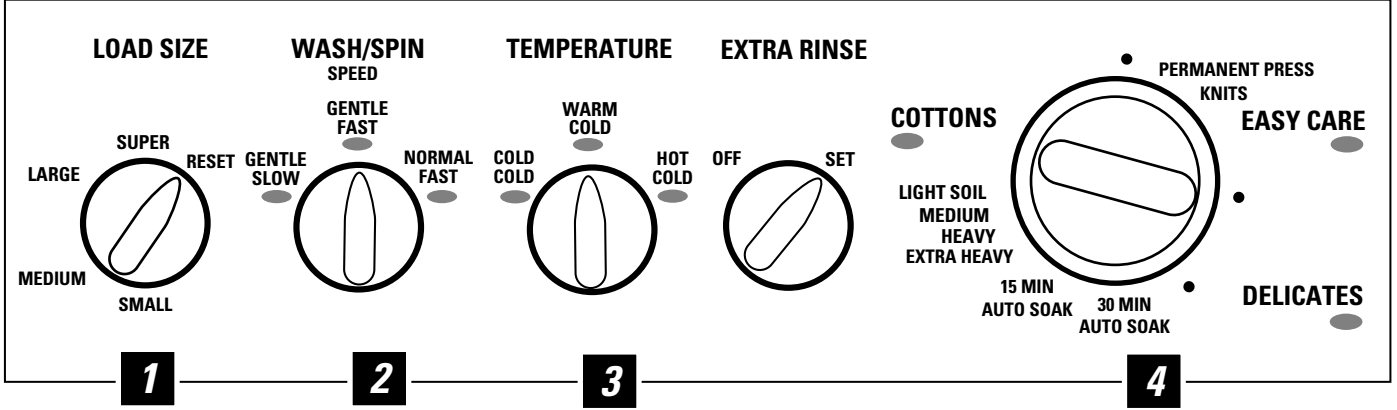

Modelo WPSR4130



Modelo WSSR3120

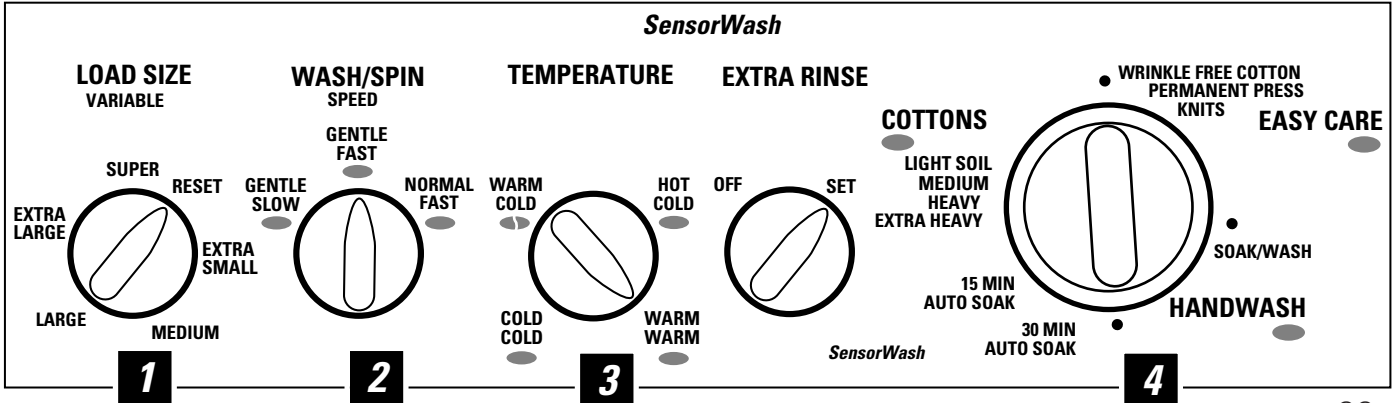

Ajustar los controles.

1 Load Size (tamaño de la carga)

El nivel del agua debe cubrir la ropa. Ajuste el tamaño de la carga por consiguiente. Cargue la ropa libremente y no más alto que la última fila de agujeros en la tina de lavado.

2 Wash/Spin Speed (velocidad de lavado/centrifugado)

El agitador mueva la ropa alrededor para un lavado más limpio; la canastilla da vueltas más tarde en el ciclo para extraer el agua de la carga. El botón de Wash/Spin Speed (velocidad de lavado/centrifugado) permite de reglar la velocidad del agitador y de la canastilla.

Con la velocidad de lavado Normal, el agitador se mueva más rápidamente. Utilice para algodones, mezclillas y ropas de juego. Con la velocidad de lavado Gentle (suave) el agitador se mueva más lentamente. Utilice para artículos delicados y tejidos.

La velocidad de secado Fast (rápida) es para artículos duraderos. La velocidad de secado Slow (lento) es para artículos delicados como suéteres y lencería. Si escoge la velocidad Slow (lenta) en el secado, la ropa quedará menos seca que con la velocidad de secado Fast (rápido).

3 Temperature (temperatura)

Seleccione la temperatura del agua para el lavado y enjuagado. Siempre siga las instrucciones de cuidado de la etiqueta del fabricante cuando lave sus prendas. Siga la guía de temperatura del agua en la tapa de su lavadora.

4 Ciclo de lavado

El ciclo de lavado regula la duración del proceso de lavado. La tabla abajo le ayudará a usar correctamente los ciclos de lavado con los diferentes tipos de prendas.

COTTONS (algodón) Para prendas de algodón, lino de casa, ropa de trabajo y de juego muy o poco sucias.

EASY CARE (cuidado fácil) Para artículos de uso fácil y resistentes a las arrugas.

KNITS (tejidos) Especialmente diseñado para tejidos con suciedad normal.

DELICATES (delicados) Para lencería y prendas delicadas con suciedad ligera o normal.

HANDWASH (lavado a mano) Para lencería y telas que requieren cuidados especiales. Proporciona períodos de agitación y remojo durante el lavado y enjuagado.

**EXTRA HEAVY (muy pesado)/
POWER WASH (lavado a potencia)** Para telas muy sucias y de uso pesado. Este ciclo proporciona un período de agitación más largo.

PREWASH (prelavado) Para prendas muy sucias o con una etiqueta del fabricante que recomienda un prelavado antes de llevarlas.

AUTO SOAK (auto remojo) Para prendas muy sucias. Comienza con una agitación breve, remoja durante un tiempo y luego realiza el resto del ciclo automáticamente.

Lógica por colores

Seleccione el ajuste de **TEMPERATURE (temperatura)**. Patee el color bajo las palabras con el mismo color en el ajuste **WASH/SPIN SPEED (velocidad de lavado/centrifugado)**. Luego, patee el color otra vez con el mismo color en el selector de ciclos.

Ejemplo: Lavar una carga de blancos con media suciedad, como servilletas de baño y sábanas.

1 Escoja el ajuste **LOAD SIZE (tamaño de la carga)**.

2 Escoja el ajuste **TEMPERATURE**—para esta carga, será **HOT COLD (caliente frío)** (que tiene un color particular).

3 Escoja el ajuste **WASH/SPIN SPEED** que corresponda a este color—para esta carga, será **NORMAL FAST (normal rápido)**.

4 Gire el selector al área que tiene el mismo color **TEMPERATURE** y **WASH/SPIN SPEED** que había escogido—para esta carga, será la área **COTTONS (algodón)**. Luego, gire el selector al ajuste de suciedad **MEDIUM (medio)**.

Características de la lavadora. *NOTA: No todos los modelos tienen todas las características.*

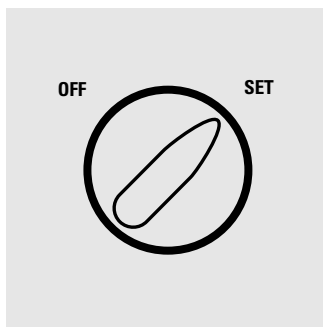

Extra Rinse (enjuague extra)

Cuando use detergente o blanqueador adicional para lavar ropa muy sucia, tal vez quiera usar la opción Extra Rinse (enjuague extra). Esta opción proporciona un segundo enjuague profundo con agua fría en el ciclo de **COTTONS (algodón)**. Ponga el botón de Extra Rinse en **SET (listo)**.

La lavadora se parará por unos minutos antes que la opción Extra Rinse empiece.

SensorWash

SensorWash (sensor del lavado)

El **SensorWash** (sensor del lavado) *siente la temperatura del agua entrante y ajusta el agua de llenado para obtener una variación temperatura más precisa para las tres temperaturas de lavado.* Se puede seleccionar frío, tibio o caliente. Por ejemplo, en la selección Cold Wash (lavado frío), más agua fría puede ser añadido para alcanzar la temperatura necesaria para mejor disolver los detergentes. *A menudo, los detergentes no se disuelven completamente en agua fría, especialmente en climas fríos.*

NOTA: El **SensorWash** (sensor del lavado) no ajustará el llenado en **WARM WASH (lavado con agua tibia)** al menos que la tapa sea cerrada. **Asegúrese de encender la lavadora después de cerrar la tapa.**

SPOT SOAK

Spot Soak (remojador para manchas)

Cuando abra la tapa de la lavadora y empuje el botón **SPOT SOAK (remojador para manchas)**, usted verá un pequeño chorro de agua.

- 1 Abra la tapa de la lavadora.
- 2 Empuje el botón **SPOT SOAK (remojador para manchas)**. (Usted verá un pequeño chorro de agua.)
- 3 Moje su prenda sucia con la opción **SPOT SOAK (remojador para manchas)** y frote su producto de pretratamiento favorito en la área sucia.

NOTA: La opción **SPOT SOAK (remojador para manchas)** no funcionará si

- la tapa de la lavadora está cerrada
- la tina de lavado está llenando
- si el nivel del agua alcanza el nivel seleccionado.

Características de la lavadora. *NOTA: No todos los modelos tienen todas las características.*

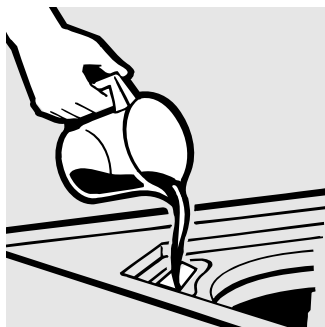

Despachador de blanqueador líquido (en algunos modelos)

El despachador diluye el blanqueador líquido antes de que llegue a la carga de ropa.

- 1 Lea las etiquetas de las ropas por si hay indicaciones especiales.
- 2 Mida cuidadosamente el blanqueador, siguiendo las instrucciones de la botella.
 - Nunca vierta blanqueador sin diluir directamente sobre la ropa o la canastilla de lavado.
 - No vierta blanqueador en polvo en el despachador.
- 3 Antes de iniciar la lavadora, vierta la cantidad de blanqueador medida directamente en el despachador. Evite salpicaduras o llenar en exceso. Si prefiere usar blanqueador en polvo, viértalo en la canastilla con su detergente.
 - No mezcle blanqueador de cloro con amoníaco o con ácidos como vinagre y/o removedor de óxido. La mezcla puede producir un gas tóxico capaz de causar la muerte.

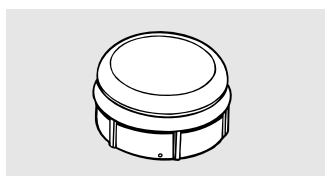

Tapa del agitador o despachador de suavizante para tela (según el modelo)

La **tapa del agitador** se ponga encima del agitador. Si se desprende accidentalmente, simplemente repóngala.

- 3 Añada agua en el despachador hasta que llegue al máximo nivel de la línea de llenado.

El **despachador de suavizante** libera automáticamente suavizante líquido en el momento adecuado durante el ciclo.

No detenga la lavadora durante la primera rotación. Esto ocasionará de que el despachador se vaciará demasiado rápido.

Para usarlo, siga estos pasos:

- 1 Cerciérese de que el despachador esté firmemente asegurado en el agitador.
- 2 Use solamente suavizante líquido. Viértalo en el despachador usando la cantidad recomendada en el paquete.

Nunca vierta el suavizante directamente sobre las prendas. Esto puede mancharlas.



No vierta nada en el agitador si no tiene la tapa puesta o si no tiene el despachador.



Limpiar el despachador de suavizante para telas (en algunos modelos)

- 1 Quite el despachador de la parte superior del agitador.
- 2 Separe la taza del despachador de la cubierta tomando la parte superior y empujando hacia abajo con los dedos en la parte interior de la taza. La taza se liberará de la cubierta.
- 3 Para limpiar el despachador, remoje la taza y la cubierta en la siguiente solución:
 - 3,8 litros (1 galón) de agua tibia
 - 60 ml (1/4 copa) de detergente para uso pesado
 - 240 ml (1 copa) de blanqueador
- 4 Si es necesario, afloje los residuos con una tela suave después de remojar. No use un cepillo duro; puede rayar la superficie del despachador.
- 5 Enjuague y vuelva a ensamblar el despachador. Colóquelo de nuevo en el agitador.

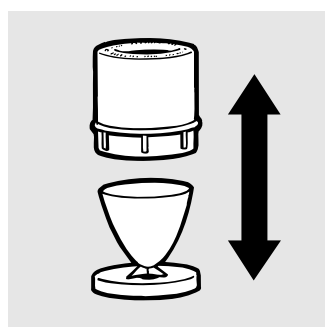

Separe para limpiar.

Cargar y usar su lavadora. Siempre siga las instrucciones del fabricante de las prendas antes de lavar.



Clasifique las cargas

| Colores | Suciedad | Tela | Pelusa |
|----------------|-----------------|-----------------|----------------|
| Blancos | Pesada | Delicadas | Produce pelusa |
| Ligeros | Normal | Cuidado fácil | Recoge pelusa |
| Oscuros | Ligera | Algodón robusto | |

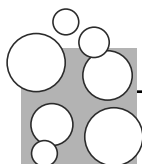

Uso adecuado del detergente

Antes de poner la ropa agregue detergente y comience el ciclo de lavado, para que de esa manera trabaje mejor el detergente. El uso escaso o excesivo de detergente, es una de las principales causas de problemas en el lavado.

Se puede utilizar menos detergente si el agua es suave, la carga es ligera y si la ropa no está muy sucia.



Cargar su lavadora

Cargue los artículos secos de modo que queden sueltos, no más alto que la última fila de agujeros en la tina de lavado. Cuando cargue artículos mojados asegúrese de que el nivel de carga/agua sea lo suficientemente alto como para que las prendas se muevan con facilidad. El nivel del agua debe cubrir las prendas. Para agregar prendas una vez que la lavadora ha empezado a operar, oprima el selector de Ciclos y sumerge las prendas adicionales cerca del agitador. Cierre la tapa y tire el selector de Ciclos para reiniciar.

- No envuelva artículos grandes como sábanas alrededor del agitador.
- No lave artículos que contengan materiales inflamables (ceras, líquidos de limpieza, etc.).
- La agitación no empezará con la tapa abierta.

Cargar y usar su lavadora. Siempre siga las instrucciones del fabricante de las prendas antes de lavar.



Cuidado y limpieza de su lavadora

Canastilla de lavado: Deje la tapa abierta después de lavar para permitir que la húmeda se evapore. Si quiere limpiar la canastilla use una tela suave mojada con detergente líquido, y enjuague. (No use limpiadores abrasivos o fuertes.)

Mangueras de llenado: Las mangueras que conectan la lavadora con las llaves deben remplazarse cada 5 años.

Filtro para pelusa: Se limpia solo, no requiere mantenimiento y se encuentra debajo del agitador.

Exterior: Limpie de inmediato cualquier derrame. Frote con una tela mojada. Trate de no golpear la superficie con objetos afilados.

Mudanza y almacenamiento: Solicite al técnico que saque el agua de la bomba de desagüe y de las mangueras. No almanece la lavadora a la intemperie. **En los Estados Unidos,** llame al GE Answer Center®, 800.626.2000 para informaciones sobre cómo mantener la canastilla de lavado inmóvil al mudar la lavadora.

Vacaciones prolongadas: Asegúrese de cerrar las llaves de suministro de agua. Saque toda el agua de las mangueras si la temperatura alcanzara puntos de congelamiento.



Etiquetas de cuidado de telas

Abajo están “símbolos” de cuidado de telas que afectan la ropa que va lavar.

ETIQUETAS PARA EL LAVADO

| | | | | | | |
|-----------------------------------|--------------------------|---|-----------------------|--------------|----------------------------|------------|
| Ciclo de lavado en máquina | | | | | | |
| | Normal | Planchado permanente/ resistente a arrugas | Suave/ delicado | Lavar a mano | No lave | No escurra |
| Temperatura del agua | | | | | | |
| | Caliente (50°C/120°F) | | Tibia (40°C/105°F) | | Fria/fresca (30°C/85°F) | |

ETIQUETAS PARA EL SECADO

| | | | | | | |
|---------------------------------|---|--------------|---|-----------------------|---------------------|------------------------------------|
| Secado por volteo | | | | | | |
| | Secar | Normal | Planchado permanente/ resistente a arrugas | Suave/ delicado | No seque por volteo | No seque (usado con no lave) |
| Ajuste de calor | | | | | | |
| | Alto | Medio | Bajo | Sin calor/aire | | |
| Instrucciones especiales | | | | | | |
| | Secar en una cuerda/ colgar para secar | Dejar gotear | Secar en un sitio llano | Secar en la sombra | | |

ETIQUETAS PARA EL BLANQUEADOR

| | | | |
|--------------------------------|---|--|--------------------|
| Símbolos de blanqueador | | | |
| | Cualquier blanqueador (cuando se necesita) | Sólo blanqueador sin cloro (cuando se necesita) | No use blanqueador |

Antes de solicitar un servicio...



Solucionar problemas

¡Ahorra tiempo y dinero! Revise primero las tablas en las siguientes páginas y tal vez no necesitará de solicitar un servicio.

| SENSORWASH | Causas posibles | Qué hacer |
|--|--|---|
| La luz del SensorWash (en algunos modelos) no se enciende | La lavadora NO está en el ciclo de llenado de agua para el lavado o el ciclo de llenado de agua tibia para el enjuague | <ul style="list-style-type: none"> Esto es normal. La luz sólo se enciende al llenarse para el lavado y al llenarse para un enjuagado tibio. |
| La temperatura de lavado del SensorWash está incorrecta | La lavadora está en un ciclo de enjuagado con agua fría | <ul style="list-style-type: none"> Esto es normal. El SensorWash está programado para no encenderse durante un enjuagado con agua fría, para que la agua más fría disponible sea usada. |
| (Vea SensorWash en la sección Características de la lavadora) | Se usó todo el agua en el calentador de agua | <ul style="list-style-type: none"> Esperar hasta que el calentador de agua llegue a la temperatura correcta. |
| AGUA | Causas posibles | Qué hacer |
| Demasiada espuma | Tipo de detergente | <ul style="list-style-type: none"> Use un detergente que hace menos espuma y siga las instrucciones en el paquete. |
| | Agua muy blanda | <ul style="list-style-type: none"> Use menos detergente. |
| | Demasiado detergente. | <ul style="list-style-type: none"> Mida su detergente cuidadosamente. Use menos jabón si tiene agua suave, una carga chica o una carga que tiene manchas ligeras. |
| Fugas de agua | Las mangueras de llenado y de desagüe están mal conectadas | <ul style="list-style-type: none"> Verifique que las conexiones de las mangueras estén bien ajustadas en las llaves y que la manguera de desagüe esté bien insertada y asegurada en el drenaje. |
| | El desagüe de la casa puede estar tapado | <ul style="list-style-type: none"> Verifique la plomería de la casa. Puede ser necesario llamar a un plomero. |
| | Presión de agua constante en las mangueras de llenado al suministro de agua | <ul style="list-style-type: none"> Apriete las mangueras a las llaves y cierre el agua después de cada uso. Verifique el estado de las mangueras de llenado; puede ser necesario de cambiarlas después de 5 años. |
| | Usando demasiado detergente en la lavadora | <ul style="list-style-type: none"> Use menos detergente. Use menos jabón si tiene agua suave, una carga chica o una carga que tiene manchas ligeras. |
| Temperatura del agua incorrecta | El control no está puesto correctamente | <ul style="list-style-type: none"> Revise el control de temperatura del agua y ajústelo. |
| | El suministro del agua está cerrado o mal conectado | <ul style="list-style-type: none"> Abra las llaves de agua fría y caliente y asegúrese que las mangueras estén conectadas a las llaves correctas. |
| | Los filtros de la valvula de agua están tapados | <ul style="list-style-type: none"> Cierre el agua y quite las mangueras de conexión en la parte trasera superior de la lavadora. Use un cepillo o pallito de dientes para limpiar los filtros en la lavadora. Conecte de nuevo las mangueras y abra el agua. |
| | El calentador de agua de la casa no se fijo correctamente | <ul style="list-style-type: none"> Asegúrese que el agua sale a la temperatura de 120°F-140°F (48°C-60°C). |
| El agua no se desagua | La manguera de desagüe está doblada o mal conectada | <ul style="list-style-type: none"> Enderese la manguera y verifique que la lavadora no la aplaste. El desagüe superior debe estar a menos de 8 pies (2,5 m) del suelo. |

Antes de solicitar un servicio...

Seguridad

| FUNCIONAMIENTO | Causas posibles | Qué hacer |
|---|---|---|
| La lavadora hace pausas durante el ciclo | La lavadora normalmente hace pausas entre los pasos de lavado | |
| La lavadora no funciona | La lavadora está desconectada | • Ve a que la clavija esté enchufada en la toma de corriente. |
| | Suministro de agua apagado | • Abra las llaves de agua fría y caliente por completo. |
| | Los controles no están puestos correctamente | • Revise los controles y asegúrese que el botón del ciclo esté arrancado en posición de ON (encendido). |
| | La tapa está abierta | • Cierre la tapa y arranca el botón en ON (encendido). |
| | Se fundió el interruptor del circuito o el fusible | • Revise los interruptores o fusibles de la casa. Reemplace los fusibles o reenciende el interruptor. La lavadora debe tener un enchufe individual. |

Operación

| RENDIMIENTO | Causas posibles | Qué hacer | |
|---|--|--|--|
| Ropa demasiado mojada | Ciclo incorrecto | • Asegúrese que el ciclo coincida con la carga de lavado. Algunas telas sienten húmedas cuando se enjuagan en agua fría. | |
| Manchas de colores | Uso incorrecto de suavizante para telas | • Revise el paquete del suavizante para instrucciones y siga las instrucciones para usar el despachador de suavizante. • Pretrate las manchas y vuelva a lavar. | |
| | Traslado de tinte | • Separe las prendas blancas o de colores ligeros de las prendas de colores oscuros. | |
| Prendas grisáceas y amarillentas | No hay suficiente detergente | • Use más detergente (en especial con cargas grandes). | |
| | Agua dura | • Use un ablandador como Calgon o instale un filtro ablandador. | |
| | El agua no está lo suficiente caliente | • Asegúrese que el agua sale del calentador de agua a una temperatura de 120°F–140°F (48°C–60°C). | |
| | Sobrecarga | • Verifique que el selector de tamaño coincida con el tamaño de la carga. | |
| | El detergente no se disuelva | • Añada el detergente al mismo tiempo que la canastilla de lavado se llena de agua, antes de cargar la ropa. | |
| | Traslado de tinte | • Clasifique por colores. Si la etiqueta de la ropa indica <i>lave por separado</i> , eso significa que el tinte puede desteñir. | |
| Pelusa o residuos en las ropas | La ropa se seca por aire o tendido | • Si su ropa no se seca en una secadora, su ropa puede retener mas pelusa. | |
| | Clasificación incorrecta | • Separe la ropa que produce pelusa de la que la recoge. | |
| | Lavado demasiado largo | • Lave pequeñas cargas por menos tiempo que las grandes. | |
| | El detergente no se disuelve | | • Añada el detergente al mismo tiempo que la canastilla de lavado se llena de agua, antes de cargar la ropa. |
| | | | • Use un detergente líquido. |
| | | | • Use agua más caliente. |
| Sobrecarga | • Cargue la ropa no más alto que la última línea de agujeros en la tina de lavado. • Verifique que el selector de tamaño corresponde a la carga que lave. | | |
| | Uso incorrecto de suavizante para telas | • Revise el paquete del suavizante para instrucciones y siga las instrucciones para usar el despachador de suavizante. | |

Solucionar problemas

Servicio al consumidor

| (CON) RENDIMIENTO | Causas posibles | Qué hacer |
|---|--|--|
| Desgaste | Normal con mezclas de algodón-poliéster o prendas vellosas | <ul style="list-style-type: none"> Aunque la lavadora no lo causa, puede retardar el proceso volteando las prendas para lavarlas. |
| Desgarres, agujeros, costuras rotas o uso excesivo | Alfileres, broches de presión, botones afilados, hebillas de cinturones, cremalleras y objetos afilados en bolsillos | <ul style="list-style-type: none"> Abroche los ganchillos, cierre las cremalleras y botones. Quite los objetos sueltos como alfileres, objetos en bolsillos y botones afilados. Voltee al revés las prendas tejidas (porque se desgarren fácilmente). |
| | Blanqueador sin diluir | <ul style="list-style-type: none"> Vea las instrucciones del paquete para usar la cantidad correcta. Nunca use blanqueador sin diluir en el lavado ni directamente en contacto con la ropa. |
| | Químicos como tintes o descolorantes para cabello, soluciones para ondulados permanentes | <ul style="list-style-type: none"> Enjuague las prendas que puedan tener estas sustancias antes de lavarlas. |
| Arrugas | Clasificación incorrecta | <ul style="list-style-type: none"> Evite mezclar ropas pesadas (como ropa de trabajo) con ropas más ligeras (como blusas). Use un suavizante para telas. |
| | Sobrecarga o nivel de agua incorrecto | <ul style="list-style-type: none"> Cargue la lavadora de tal manera que la ropa se mueva con facilidad. |
| | Ciclos de lavado y de secado incorrectos | <ul style="list-style-type: none"> Ajuste el ciclo al tipo de tela que lave (especialmente para las ropas de cuidado fácil). |
| | Lavados repetidos en agua demasiado caliente | <ul style="list-style-type: none"> Lave en agua tibia o fría. |

| RUIDOS | Causas posibles | Qué hacer |
|-------------------------------|--|---|
| La lavadora hace ruido | No está nivelada | <ul style="list-style-type: none"> Para nivelar el frente de la lavadora, ajuste las patas niveladoras girando cada pata hacia arriba o hacia abajo según corresponda. Para nivelar la parte trasera de la lavadora, levante la máquina 4" (11 cm) y vuelvala a colocar. |
| | La carga de la ropa no está equilibrada | <ul style="list-style-type: none"> Empuje el botón de ciclo para detener la lavadora, abra la tapa y redistribuya la carga. Cierre la tapa y reinicie. |
| | La varilla de embarque todavía esta montado a la unidad. | <ul style="list-style-type: none"> Para remover la varilla de embarque, jale la etiqueta amarilla y varilla sujeto desde el fondo de la parte derecha de la lavadora. |
| | Lavadora esta demasiado cerca a la pared. (causa de golpes durante el ciclo) | <ul style="list-style-type: none"> Retire la lavadora de la pared; necesita cerca de 4" de 4" (11 cm). |

| OTRA | Causas posibles | Qué hacer |
|--|---|---|
| Las etiquetas en el exterior de la lavadora no se despegue limpio | En vez en cuando el adhesivo usado en las etiquetas no se despegue limpio | <ul style="list-style-type: none"> Use una secadora de pelo en la posición mas bajo de calor, dirigiendo el aire hacia la etiqueta por un tiempo breve. Esta se despegue el adhesivo fácilmente sin hacer daño a la superficie de la lavadora. |

Garantía de la lavadora GE (Para los consumidores en los Estados Unidos)



Todos los servicios bajo la garantía los proporcionan nuestros centros de fábrica o nuestros prestadores Customer Care® autorizados. Para solicitar servicio, llame a 800-GE-CARES.

Seguridad

| Durante: | GE reemplazará: |
|--|--|
| Un año A partir de la fecha de compra original | Cualquier parte de la lavadora que falle debido a un defecto de fabricación o de mano de obra. Durante este año de garantía completa , GE también proporcionará sin costo , mano de obra y servicio en su hogar para reemplazar las partes defectuosas. |
| Dos años A partir de la fecha de compra original | Cualquier parte de la lavadora que falle debido a un defecto de fabricación o mano de obra. Durante estos dos años de garantía limitada , usted pagará los costos de los viáticos para hacer servicio en su hogar y los costos de mano de obra. |
| Cinco años A partir de la fecha de compra original | Cualquier parte de la suspensión que falle debido a un defecto de fabricación o mano de obra. GE también reemplazará cualquier tapa o cubierta que se oxide bajo condiciones de operación normales. Durante estos cinco años de garantía limitada , usted pagará los costos de los viáticos para hacer servicio en su hogar y los costos de mano de obra. |
| Diez años A partir de la fecha de compra original | Una transmisión y tina , si cualquier de éstas partes falle debido a un defecto de fabricación o de mano de obra. Durante estos diez años de garantía limitada , usted pagará los costos de los viáticos para hacer servicio en su hogar y los costos de mano de obra. |
| Por vida A partir de la fecha de compra original | La canastilla de lavado , si falle debido a un defecto de fabricación o de mano de obra. Durante esta garantía limitada de por vida , usted pagará los costos de los viáticos para hacer servicio en su hogar y los costos de mano de obra. |

Operación

Lo que GE no cubrirá:

- Viajes de servicio a su hogar para enseñarle cómo usar el producto.
- Una instalación incorrecta.
- Fallas del producto si hay abuso, mal uso, o uso para otros propósitos que los propuestos, o uso para fines comerciales.
- Reemplazo de fusibles de su hogar o reajuste de interruptores de circuito.
- Daño al producto causado por accidente, fuego, inundaciones, o actos de Dios.
- Daño incidental o consecuencial a su propiedad causado por posibles defectos con el aparato.

Esta garantía se extiende al comprador original y a cualquier propietario que lo suceda para el caso de productos comprados para uso doméstico normal en los Estados Unidos. En Alaska, usted tendrá que pagar el flete del producto o los costos de viaje del técnico de servicio hasta su hogar.

Algunos estados no permiten la exclusión o limitación de daños incidentales o consecuenciales. Esta garantía le proporciona derechos legales específicos, y puede tener otros derechos que pueden variar de un estado a otro. Para conocer los derechos legales de su estado, consulte con su oficina local de asuntos del consumidor o al procurador general de su estado.

Garantidor: General Electric Company, Louisville, KY 40225

Solucionar problemas

Servicio al consumidor

Números de servicio.



GE Answer Center® En los EE.UU.: 800.626.2000

El GE Answer Center® está abierto las 24 horas del día, los 7 días de la semana.



Reparaciones en su hogar En los EE.UU.: 800-432-2737

Para reparar su aparato GE, sólo llame por teléfono.

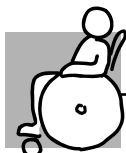

Necesidades especiales En los EE.UU.: 800.626.2000

TDD 800-TDD-GEAC (800-833-4322)

GE le ofrece, sin costo, un folleto de ayuda en planear cocinas para personas limitadas en su movilidad. **En los EE.UU., llame 800-TDD-GEAC (800-833-4322).**



Contratos de servicio En los EE.UU.: 800-626-2224

Compre un contrato GE antes de que su garantía expire, y recibirá un descuento considerable. Así el servicio al consumidor GE estará allí aún después de que expire su garantía.



Partes y accesorios En los EE.UU.: 800-626-2002

Las personas calificadas para dar servicio a sus aparatos pueden recibir partes y accesorios a sus hogares (se aceptan VISA, MasterCard y Discover).

Las instrucciones de mantenimiento para el usuario que contiene este manual, le puede realizar cualquier usuario. Otro tipo de servicios los deberá ejecutar un personal calificado. Tenga precaución, un servicio inadecuado puede ser causa de peligros en la operación.



Servicio satisfactorio

Si no quedara satisfecho con el servicio GE:

Primero, contacte las personas que le dieron servicio.

Después, si sigue insatisfecho, **en los EE.UU.**, escriba todos los detalles—incluso su número de teléfono—a: Manager, Customer Relations, GE Appliances, Appliance Park, Louisville, KY 40225.

Service Telephone Numbers.



GE Answer Center® *In the U.S.: 800-626-2000*

The GE Answer Center® is open 24 hours a day, 7 days a week.

In Canada, contact: Manager, Consumer Relations, Camco Inc., 1 Factory Lane, Suite 310, Moncton, N.B., E1C 9M3.



In-Home Repair Service *In the U.S.: 800-432-2737*

Expert GE repair service is only a phone call away.

In Canada, call 1-800-361-3400.



Special Needs Service *In the U.S.: 800-626-2000*

GE offers, free of charge, a brochure to assist in planning a barrier-free kitchen for persons with limited mobility. **In the U.S., call 800-TDD-GEAC (800-833-4322).**



Service Contracts *In the U.S.: 800-626-2224*

Purchase a GE service contract while your warranty is still in effect and you'll receive a substantial discount. GE Consumer Service will still be there after your warranty expires.

In Canada, call 1-800-461-3636.

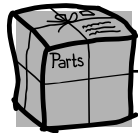

Parts and Accessories *In the U.S.: 800-626-2002*

Individuals qualified to service their own appliances can have parts or accessories sent directly to their homes (VISA, MasterCard and Discover cards are accepted).

Instructions contained in this manual cover procedures to be performed by any user. Other servicing generally should be referred to qualified service personnel. Caution must be exercised, since improper servicing may cause unsafe operation.

In Canada, please consult your yellow pages for your local Camco number.



Service Satisfaction

If you are not satisfied with the service you receive from GE:

First, contact the people who serviced your appliance.

Next, if you are still not pleased, **in the U.S.**, write all the details—including your phone number—to: Manager, Customer Relations, GE Appliances, Appliance Park, Louisville, KY 40225; or, **in Canada**, to Director, Consumer Relations, Camco Inc., 1 Factory Lane, Suite 310, Moncton, N.B., E1C 9M3.