

This Owner's Manual is provided and hosted by [Appliance Factory Parts](#).



# GE PTWN8050MWW Owner's Manual

[Shop genuine replacement parts for GE  
PTWN8050MWW](#)



[Find Your GE Washer Parts - Select From 4591 Models](#)

----- Manual continues below -----



# Profile Washers

**Safety Instructions** ..... 2, 3

**Operating Instructions**

Control Panel ..... 4-5  
Features ..... 6-8  
Loading and Using  
the Washer ..... 9, 10

**Installation Instructions**

Before You Begin ..... 11-13  
Step-by-Step Instructions ..... 13-16

**Troubleshooting Tips** ..... 17-19

**Consumer Support**

Consumer Support ..... 22  
Warranty (Canada) ..... 21  
Warranty (U.S.) ..... 20

**Owner's Manual  
and Installation  
Instructions**

**Write the model and serial  
numbers here:**

**Model #** \_\_\_\_\_

**Serial #** \_\_\_\_\_

You can find them on the  
rear cover of the washer  
backsplash.

# IMPORTANT SAFETY INFORMATION. READ ALL INSTRUCTIONS BEFORE USING.

**⚠ WARNING!** For your safety, the information in this manual must be followed to minimize the risk of fire or explosion, electric shock, or to prevent property damage, personal injury or loss of life.



## WATER HEATER SAFETY

Under certain conditions, hydrogen gas may be produced in a water heater that has not been used for two weeks or more. Hydrogen gas can be explosive under these circumstances.

If the hot water has not been used for two weeks or more, prevent the possibility of damage or injury by turning on all hot water faucets and allowing them to run for several minutes. Do this before using any electrical appliance which is connected to the hot water system. This simple procedure will allow any built-up hydrogen gas to escape. Since the gas is flammable, do not smoke or use an open flame or appliance during this process.



## PROPER INSTALLATION

This washer must be properly installed and located in accordance with the Installation Instructions before it is used. Installation Instructions are included in the back of this manual.

- Install or store where it will not be exposed to temperatures below freezing or exposed to the weather.
- Properly ground washer to conform with all governing codes and ordinances. Follow details in Installation Instructions.



## YOUR LAUNDRY AREA

- Keep the area underneath and around your appliances free of combustible materials such as lint, paper, rags and chemicals.
- Close supervision is necessary if this appliance is used by or near children. Do not allow children to play on, with or inside this or any other appliance.



## WHEN USING THE WASHER

Use this appliance only for its intended purpose as described in this Owner's Manual.

- Never reach into washer while it is moving. Wait until the machine has completely stopped before opening the lid.
- Do not mix chlorine bleach with ammonia or acids such as vinegar and/or rust remover. Mixing different chemicals can produce a toxic gas which may cause death.
- Do not wash or dry articles that have been cleaned in, washed in, soaked in or spotted with combustible or explosive substances (such as wax, oil, paint, gasoline, degreasers, dry-cleaning solvents, kerosene) which may ignite or explode. Do not add these substances to the wash water. Do not use or place these substances around your washer or dryer during operation.
- The laundry process can reduce the flame retardancy of fabrics. To avoid such a result, carefully follow the garment manufacturer's wash and care instructions.
- To minimize the possibility of electric shock, unplug this appliance from the power supply or disconnect the washer at the building's distribution panel by removing the fuse or switching off the circuit breaker before attempting any maintenance or cleaning. **NOTE:** Pressing the START/PAUSE or POWER button does **NOT** disconnect the appliance from the power supply.
- Never attempt to operate this appliance if it is damaged, malfunctioning, partially disassembled, or has missing or broken parts, including a damaged cord or plug.



## WHEN NOT IN USE

- Turn off water faucets to relieve pressure on hoses and valves and to minimize leakage if a break or rupture should occur. Check the condition of the fill hoses; they should be replaced every 5 years.
- Before discarding a washer, or removing it from service, remove the washer lid to prevent children from hiding inside.
- Do not attempt to repair or replace any part of this appliance unless specifically recommended in this Owner's Manual, or in published user-repair instructions that you understand and have the skills to carry out.
- Do not tamper with controls.



**READ AND FOLLOW THIS SAFETY INFORMATION CAREFULLY.  
SAVE THESE INSTRUCTIONS**

# About the washer control panel.

**Control Panel** Throughout this manual, features and appearance may vary from your model.

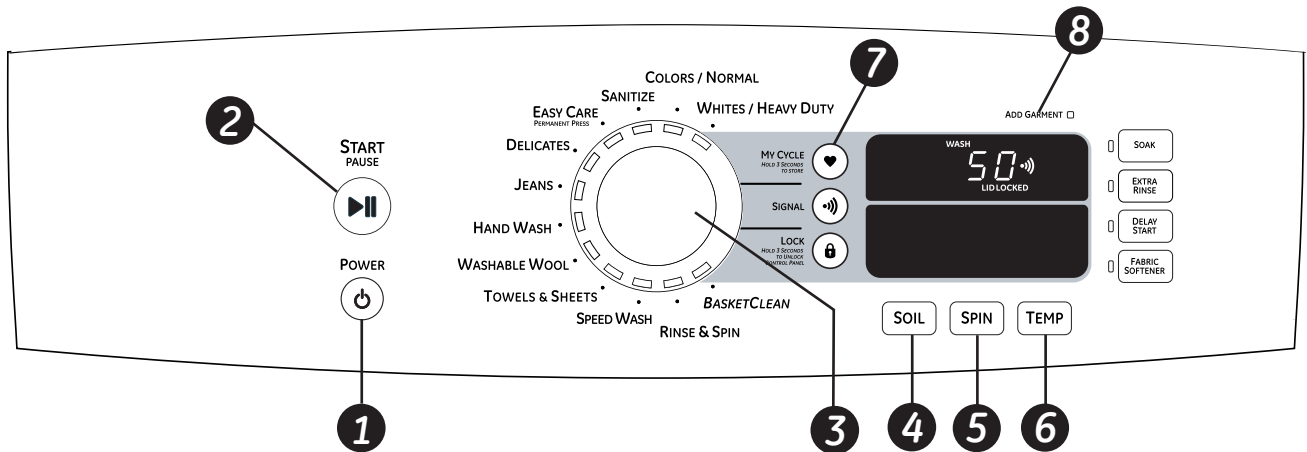

### Power

Press to “wake up” the display. If the display is active, press to put the washer into idle mode.

**1**

**NOTE:** Pressing **POWER** does not disconnect the appliance from the power supply.

**NOTE:** If the washer remains idle for 4 minutes after turning the washer off, the water in the tub will drain.

### START/PAUSE

Press to start a wash cycle. If the washer is running, pressing it once will pause the washer. Press again to restart the wash cycle.

**2**

**NOTE:** If the washer is paused and the cycle is not restarted within 2 hours the washer will turn off. Before enter idle state will drain the water out.

### Wash Cycles

The wash cycles are optimized for specific types of wash loads. The chart below will help you match the wash setting with the loads. The GentleClean™ lifters lightly tumble the clothes into the water and detergent solution to clean the load.

**3**

<b>WHITES/HEAVY DUTY</b>	For heavily soiled white cottons, household linens, work and play clothes.
<b>COLORS/NORMAL</b>	For colorfast cottons, household linens, work and play clothes.
<b>SANITIZE</b>	Use to sanitize and kill more than 99% of many bacteria found in home laundry. This is a cycle with an extra heavy soil setting and uses an extra heater to heat water to 140° F. <b>Do not use with delicate fabrics.</b> * The <b>SANITIZE</b> Cycle is Certified by NSF International (formerly National Sanitation Foundation) to NSF Protocol P172-07 Sanitization Performance of Residential Clothes Washers.

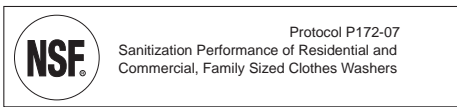

<b>EASY CARE (PERMANANT PRESS)</b>	For wrinkle-free and permanant press items
<b>DELICATES</b>	For lingerie and special-care fabrics with light to normal soil. Provides gentle tumbling and soak during wash and rinse.
<b>JEANS</b>	For use with jeans or denim fabrics.
<b>HANDWASH</b>	For items labeled hand-washable with light soils. Provides gentle rocking to mimic the handwashing action.

**Wash Cycles (cont)**

<b>WASHABLE WOOL</b>	For the washing of machine washable wool products, provided that they are washed according to the instructions on the garment label. When selecting this cycle, you must use a detergent suitable for washing wool.
<b>TOWELS &amp; SHEETS</b>	For towels, sheets, comfortors and pillows
<b>SPEED WASH</b>	For lightly soiled items that are needed in a hurry. Cycle time is approximately 35 minutes, depending on selected options.
<b>RINSE &amp; SPIN</b>	To quickly rinse out any items at any time.
<b>BASKETCLEAN</b>	Use for cleaning the basket of residue and odor. Recommended use of once per month

**4 Soil Level**

Changing the SOIL LEVEL increases or decreases the wash agitation to remove different amounts of soil. To change the SOIL LEVEL, press the **SOIL LEVEL** button until you have reached the desired setting. You can choose between Extra Light, Light, Normal, Heavy or Extra Heavy soil.

**5 Spin Speed**

Changing the **SPIN SPEED** changes the final spin speed of the cycles. Always follow the fabric manufacturer’s care label when changing the SPIN SPEED. To change the **SPIN SPEED**, press the **SPIN SPEED** button until you have reached the desired setting. Higher spin speeds are not available on certain cycles, such as Delicates. Higher spin speeds remove more water from the clothes and will help reduce dry time, but may also increase the possibility of setting wrinkles on some fabrics.

**6 Temperature**

Adjust to select the proper water temperature for the wash cycle. Follow the fabric manufacturer’s care label when selecting the wash temperature. To change the wash temperature, press the **TEMP** button until you have reached the desired setting. **NOTE: Not all temperature settings are available on each cycle selection.**

**My Cycles**

**7** Set up your favorite combination of settings and save them here for one touch recall. These custom settings can be set while a cycle is in progress.

**To store a MY CYCLES combination of settings:**

1. Select your washing cycle (except **BASKET CLEAN**).
2. Change **SOIL**, **SPIN** and **TEMP** settings to fit your needs.
3. Select any washer **OPTIONS** you want (except **SIGNAL**).
4. Press and hold the  pad for three seconds to store your selection. A beep will sound and the pad will light up.

**To recall your stored MY CYCLES combination:**

Press the **MY CYCLES** button before washing a load.

**To change your stored MY CYCLES combination:**

Follow steps 1–4 in “**To store a MY CYCLES combination of settings**”.

**Add Garment**

**8** The add garment indicator light is illuminated to inform you that the washer is in the proper cycle to add garments for best performance. If you add garments when the light is off it may cause unsatisfactory performance.

To add garments when **ADD GARMENT** light is illuminated:

1. Press **START/PAUSE**
2. Open lid after unlocked
3. Add garments
4. Close lid
5. Press **START/PAUSE** to resume wash cycle.

**NOTE:** If the washer remains idle for 2 hours after pausing the cycle, the water in the tub will drain.

# About the washer features.

**NOTE:** Features may not be available on all washer models.

## MY CYCLE

HOLD 3 SECONDS  
TO STORE



### MY CYCLE

To save a favorite cycle, set the desired settings for wash cycle, soil level, spin speed and wash temp settings and hold down the **MY CYCLE** button for 3 seconds. A beep will sound to indicate the cycle has been saved.

To use your custom cycle, press the **MY CYCLE** button before washing a load.

To change the saved cycle, set the desired settings and hold down the **MY CYCLE** button for 3 seconds.

**NOTE:** When using **MY CYCLE**, wash options cannot be modified after the cycle has been started.

**NOTE:** If you change wash options with **MY CYCLE** before starting the cycle, the **MY CYCLE** light will turn off and you will be returned to the base cycle.

## SIGNAL



### Signal

Alerts you that the cycle is complete. The clothes should be removed when the beeper goes off so wrinkles don't set in.

Press **SIGNAL** to select low or high volume, or to turn the beeper off.

The beeper will continue to sound every 2 minutes (maximum of 4 times).

## LOCK

HOLD 3 SECONDS  
TO UNLOCK  
CONTROL PANEL



### Lock

You can lock the controls to prevent any selections from being made. Or you can lock the controls after you have started a cycle.

*Children cannot accidentally start the washer by touching pads with this option selected.*

To lock the washer, press the **LOCK** button. To unlock the washer, press and hold the **LOCK** button for 3 seconds.

When the lock function is enabled, the red lock icon will appear in the upper display.



## SOAK

### Soak

Soak is an extra wash before the main wash. Use it for heavily soiled clothes or for clothes with a care label that recommends soaking before washing. Be sure to add high-efficiency detergent, or the proper wash additive to the soak dispenser.

#### NOTES:

- When selecting soak, it is recommended to use powder detergent in the main wash (detergent) compartment.
- The maximum soak time is 3 hours.



## EXTRA RINSE

### Extra Rinse

Use an extra rinse when additional rinsing is desired to remove excess dirt and detergent from soiled loads.



## DELAY START

### Delay Start

You can delay the start of a wash cycle for up to 24 hours. Press the **DELAY START** button to choose the number of hours you want to delay the start of the cycle, then press the **START** button. The machine will count down and start automatically at the correct time.

**NOTE:** If you open the lid when the delay is counting down, the machine will enter the pause state. You must close the lid and press **START** again in order to restart the countdown.



## FABRIC SOFTENER

### Fabric Softener

Select **FABRIC SOFTENER** button to change the final rinse type from spray rinse, to deep rinse. This works best when used with liquid fabric softener. Fabric softener is displayed during the final rinse.

#### NOTES:

- For best performance with **COLORS/NORMAL**, or **WHITES/HEAVY DUTY** select fabric softener or extra rinse.
- If extra rinse is selected instead of fabric softener, fabric softener will be displayed during the extra rinse cycle.

## TIDAL WAVE Wash System

Your washer has an innovative washing system which uses rapid spinning motion and an angled spray to pull water through fabric. The **TIDAL WAVE** Wash system provides a gentler and more thorough cleaning.

**TIDAL WAVE** Wash is available only during **COLORS/NORMAL** and **WHITES/HEAVY DUTY** cycles.



## Using the Liquid Bleach Dispenser

*The bleach dispenser automatically dilutes and dispenses liquid chlorine bleach at the proper time in the wash cycle.*

- 1 Check clothing care labels for special instructions.
- 2 Measure liquid bleach carefully, following instructions on the bottle.
  - **Never pour undiluted liquid chlorine bleach directly onto clothes or into the wash basket.**
  - **Do not pour powdered bleach into bleach dispenser. Do not place load items on top of the bleach dispenser when loading and unloading the washer.**
  - **Avoid overfilling or splashing when adding bleach to the dispenser. The maximum capacity of the bleach dispenser is one cup of bleach per wash cycle. Overfilling could result in early dispensing of bleach.**
- 3 Before starting the washer, pour measured amount of bleach directly into bleach dispenser. If you prefer to

use powdered bleach, add it into the wash basket directly before adding clothes.

**⚠ WARNING!** Do not mix chlorine bleach with ammonia or acids such as vinegar and/or rust remover. **Mixing can produce a toxic gas which may cause death.**

The manufacturer's recommended amount of undiluted bleach goes into the bleach dispenser. During the final "Infusor" wash action, the bleach is added to the wash load. This ensures performance won't be diminished. Two sequential flushes through the bleach dispenser completely remove the bleach from the dispenser. Any residual liquid left in the dispenser at the end of the cycle is water, not bleach. To prevent self-siphoning of the bleach into the wash basket and damage to your clothes, never add more than the maximum fill level marked on the dispenser.

Also keep clothes away from the bleach dispenser so they don't absorb any bleach droplets left around the bleach dispenser.

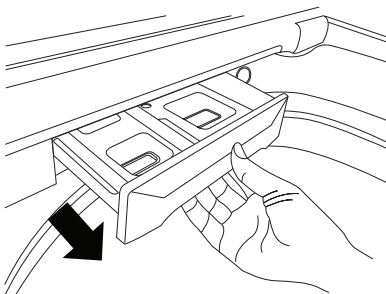

## Using the Dispenser Drawer

The dispenser drawer contains 2 compartments:

- Liquid Fabric Softener
- Liquid or Powder Low-Sudsing, High-Efficiency Detergent

*The dispenser automatically dispenses additives at the proper time in the wash cycle.*

- 1 Slowly open the dispenser drawer by pulling out the drawer until it stops.
- 2 After adding laundry products, slowly close the dispenser drawer. Closing the drawer too quickly could result in early dispensing of additives.

- Avoid overfilling or splashing when adding laundry products to the dispenser. Doing so could result in early dispensing of laundry products.

At the end of the cycle, you may see water in the compartments. This is part of the normal operation of the washer.

**NOTE:** Do not use bleach in the dispenser drawer.

## About the washer features.

**NOTE:** Features may not be available on all washer models.

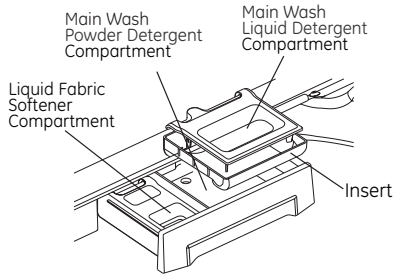

### Adding Detergent

**NOTE:** Use only low-sudsing, high-efficiency detergent such as Tide® HE.

Add measured detergent to the detergent compartment of the dispenser drawer.

- **Do not exceed the maximum fill line.**

Detergent is flushed through the dispenser at the beginning of the wash phase. Either powdered or liquid detergent can be used.

When using liquid detergent, make sure the detergent box and insert are in place. For powdered detergent, remove both the detergent box and insert. **Powdered detergent will not dispense with the detergent box and insert in place.**

Detergent usage may need to be adjusted for water temperature, water hardness, size and soil level of the load. Avoid using too much detergent in your washer, as it can lead to oversudsing and detergent residue being left on the clothes.

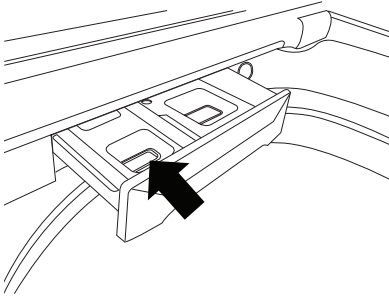

### Adding Fabric Softener

If desired, pour the recommended amount of liquid fabric softener into the left-hand compartment. Use only liquid fabric softener.

Dilute with water to the maximum fill line.

- **Do not exceed the maximum fill line.**

Overfilling can cause early dispensing of the fabric softener, which could stain clothes.

**NOTE:** Do not pour fabric softener directly on the wash load. It may stain the clothes.

Always follow fabric manufacturer's care label when laundering.

## Sorting Wash Loads

Sort by color (whites, lights, colors), soil level, fabric type (sturdy cottons, easy care, delicates) and whether the fabric produces lint (terry cloth, chenille) or collects lint (velveteen, corduroy).

## Loading the Washer

Load dry items evenly and loosely, around the outside of the basket. Overloading may negatively impact the wash performance and can result in leakage.

Bulky items should be placed as far down in the wash basket as possible for optimal results.

Always place buoyant items at the bottom of the wash basket.



The washer will automatically detect the load size. Because of the high-efficiency wash system, the water level may not completely cover the load.

- Do not wash fabrics containing flammable materials (waxes, cleaning fluids, etc.)
- The washer will not fill or operate with the lid open.
- Do not load items over the tub.

## Fabric Care Labels

Below are fabric care label "symbols" that affect the clothing you will be laundering.

### Bleach Labels

<b>Bleach symbols</b>	 Any bleach (when needed)	 Only non-chlorine bleach (when needed)	 Do not bleach
-----------------------	---	---	--

## Washer Temperature Ranges

Category	Target Temperature
Cold	65°F
Warm	95°F
Hot	120°F
Sanitize	140°F

**NOTE:** Use HE (high-efficiency) labeled detergent. HE detergents are available that provide good cleaning performance in hot, warm or cold water temperatures.



# Loading and Using the Washer.

## Proper Use of Detergent

Using too much detergent is a common cause of laundry problems. Today's detergents are formulated to be effective without highly visible sudsing. Be sure to carefully read and follow manufacturer's recommendations for how much

detergent to use in your wash. You can use less detergent if you have soft water, a smaller load or a lightly soiled load.

**NOTE:** Use only low-sudsing, high-efficiency detergent such as Tide® HE.

## Care and Cleaning of the Washer

**Lid:** Wash with a damp cloth on the outside and inside and dry with a soft cloth.

**Wash Basket:** Leave the lid open after washing to allow moisture to evaporate. If you want to clean the basket, use a clean soft cloth dampened with liquid detergent; then rinse. (Do not use harsh or gritty cleaners.)

**Fill Hoses:** Hoses connecting washer to faucet should be replaced every 5 years.

**Exterior:** Immediately wipe off any spills. Wipe with damp cloth. Do not touch the surface or the display with sharp objects.

**Moving and Storage:** Ask the service technician to remove water from drain pump and hoses. For more information, visit [GEAppliances.com](http://GEAppliances.com) or call **800.GE.CARES** (800.432.2737). Do not store the washer where it will be exposed to the weather.

**Long Vacations:** Be sure water supply is shut off at faucets. Drain all water from hoses if weather will be below freezing.

**Dispenser Drawer:** Detergent and fabric softener may build up in the dispenser drawer. Residue should be removed once or twice a month.

- 1 Remove the drawer by pulling it straight out until it stops. Lift up on the front of the drawer and pull it out.
- 2 Remove the inserts from the 3 compartments; rinse the inserts and the drawer with warm water to remove traces of accumulated laundry products.

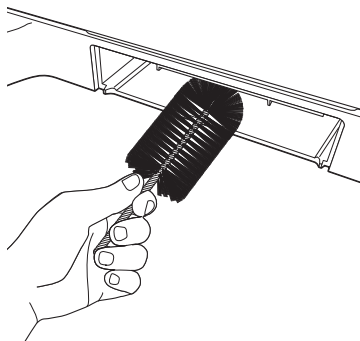
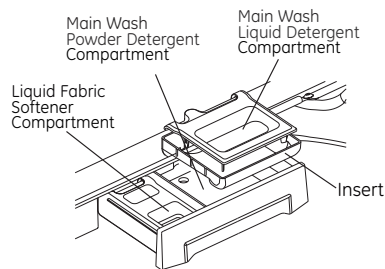
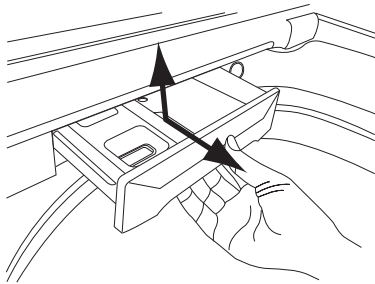
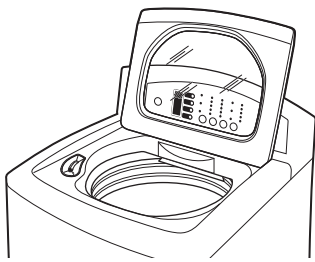

# Installation Instructions

# Washer

Questions? Call 800.GE.CARES (800.432.2737) or visit our Web site at: GEAppliances.com  
In Canada, call 1.800.561.3344 or visit geappliances.ca

## BEFORE YOU BEGIN

Read these instructions completely and carefully.

- **IMPORTANT** – Save these instructions for local electrical inspector's use.
- **IMPORTANT** – Observe all governing codes and ordinances.
- **Note to Installer** – Be sure to leave these instructions with the Consumer.
- **Note to Consumer** – Keep these instructions for future reference.
- **Skill level** – Installation of this appliance requires basic mechanical skills.
- Proper installation is the responsibility of the installer.
- Product failure due to improper installation is not covered under the Warranty.

## PLUMBING REQUIREMENTS

**WATER PRESSURE** – Must be 10 psi minimum to 120 psi maximum.

**WATER TEMPERATURE** – Household water heater should be set to deliver water at 120° to 150°F (50° to 66°C) TO THE WASHER.

**SHUTOFF VALVES** – Both hot and cold shutoff valves (faucets) should be supplied.

**DRAIN** – Water may be drained into standpipe or set tub. Discharge height **MUST NOT BE LESS THAN 30 INCHES** and no more than 8 feet above the base of the washer. Standpipe must be 1½ inches minimum inside diameter and must be open to atmosphere.

## FOR YOUR SAFETY:

### ELECTRICAL REQUIREMENTS

**⚠ CAUTION** – For personal safety, do not use an extension cord or adapter plug with this appliance. Do not, under any circumstances, cut or remove the third grounding prong from the power cord. Follow national electrical codes and ordinances. This appliance must be supplied with the voltage and frequency indicated on the rating plate (located on the rear cover of the backsplash), and connected to an individual, properly grounded branch circuit, protected by a 15- or 20-amp circuit breaker or time-delay fuse. If the electric supply provided does not meet the above requirements, call a licensed electrician.

### GROUNDING INSTRUCTIONS

This appliance must be grounded. In the event of malfunction or breakdown, grounding will reduce the risk of electric shock by providing a path of least resistance for electric current. This appliance is equipped with a cord having an equipment-grounding conductor and a grounding plug. The plug must be plugged into an appropriate outlet that is properly installed and grounded in accordance with all local codes and ordinances.

**⚠ WARNING** – Improper connection of the equipment-grounding conductor can result in a risk of electric shock. Check with a qualified electrician or serviceman if you are in doubt as to whether the appliance is properly grounded. Do not modify the plug provided with the appliance—if it will not fit the outlet, have a proper outlet installed by a qualified electrician.

# Installation Instructions

## WASHER LOCATION

The washer must be installed on firm flooring to minimize vibration during the spin cycle.

Concrete flooring is best, but a wood floor is sufficient, provided floor support meets FHA standards. The washer should not be installed on rugs or exposed to weather.

Minimum clearance between washer and adjacent walls or other surfaces:

- 1" either side
- 2" front
- 4" rear

Minimum vertical space from floor to overhead shelves, cabinets, ceilings, etc., is 58".

## REQUIREMENTS FOR ALCOVE OR CLOSET INSTALLATION

Your washer is approved for installation in an alcove or closet, as stated on a label on the back of the machine.

Minimum clearance between washer and adjacent walls or other surfaces:

- 1" either side
- 2" front
- 4" rear

Minimum vertical space from floor to overhead shelves, cabinets, ceilings, etc., is 58".

Closet doors must be louvered or otherwise ventilated and have at least 60 square inches of open area for washer only, or if the closet contains both a washer and a dryer, door must contain at least 120 square inches of open area equally distributed. Air openings are required to be unobstructed when a door is installed. A louvered door with equivalent air openings for the full length of the door is acceptable.

**NOTE:** The clearances stated on this label are minimums. Consideration must be given to providing adequate clearances for installing and servicing.

## WASHER DIMENSIONS

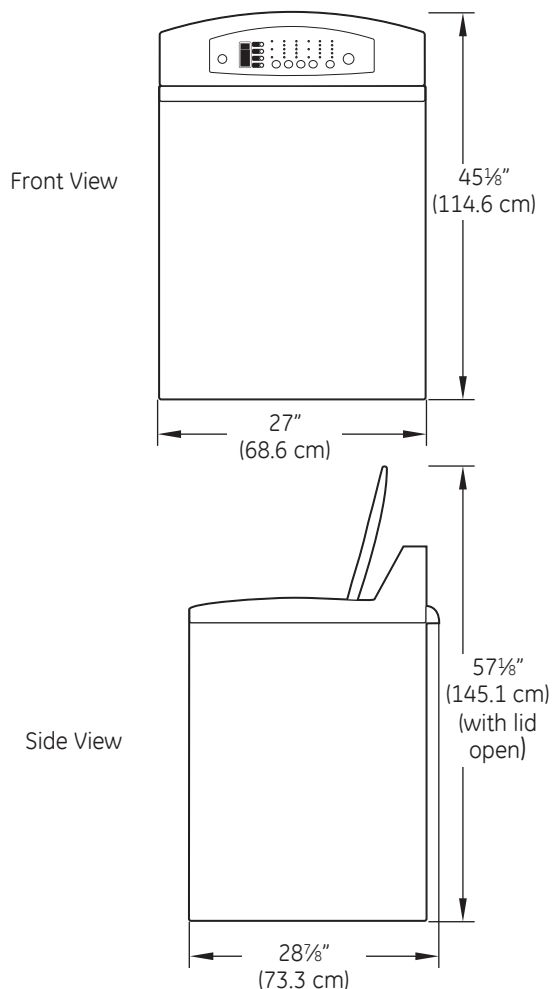

# Installation Instructions

## PARTS INCLUDED

- Water Hoses (2)

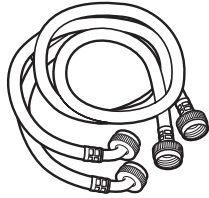

- Cable Tie



## 1 UNPACK THE WASHER (CONT.)

Remove the Styrofoam block containing the Owner's Manual, parts, water hoses and laundry product samples.

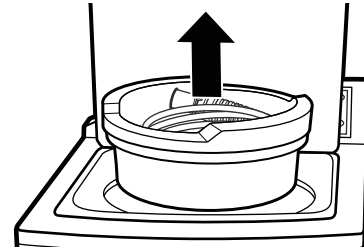

Remove the power cord from the back of the washer.

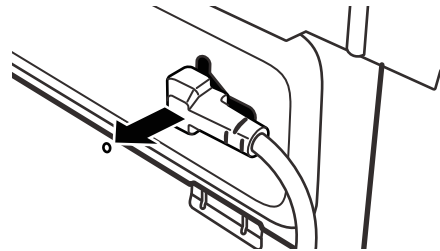

## TOOLS YOU WILL NEED

- Adjustable Pliers

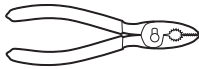

- Carpenter's Level



## 1 UNPACK THE WASHER

After the washer is in the home, remove the carton and Styrofoam shipping base from the washer.

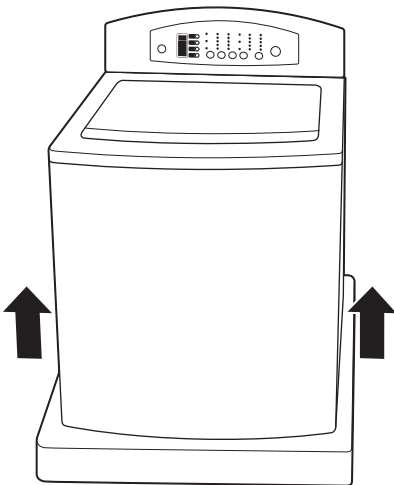

# Installation Instructions

## 2 ATTACH WATER HOSES TO WASHER

Thread the hot water hose onto the washer hot water connection (ORANGE) and the cold water hose onto the cold water connection (BLUE). Hand tighten; then make an additional 1/8 turn with pliers.

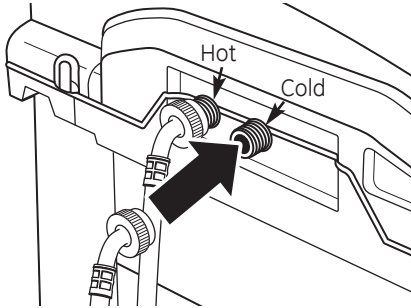

## 3 MOVE WASHER CLOSE TO HOUSE UTILITIES

Move the washer as close to the final location as possible, leaving enough room to make water, drain and electrical connections to the home. The minimum required rear clearance is 4".

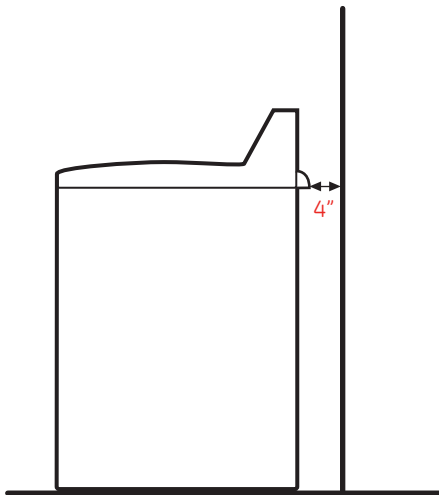

## 4 CONNECT WATER HOSES TO HOUSE UTILITIES

Connect the water hoses to the HOT and COLD water valves of your home. Hand tighten, plus make an additional 1/4 turn with pliers.

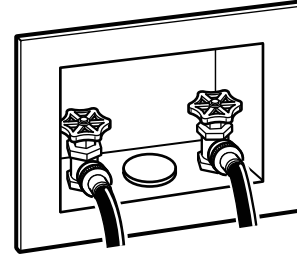

## 5 ATTACH DRAIN HOSE TO HOUSE DRAIN

Firmly insert the free end of the drain hose into the drain opening of your home. Make sure the soft rubber end is completely inside the drain opening.

- If the water valves and drain are built into the wall, fasten the drain hose to one of the water hoses with the cable tie (ribbed side on inside).
- If your drain is a standpipe, fasten the drain hose to the standpipe with the cable tie provided.

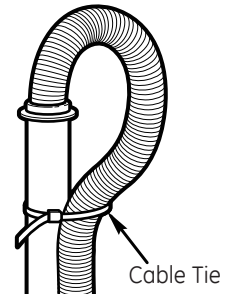
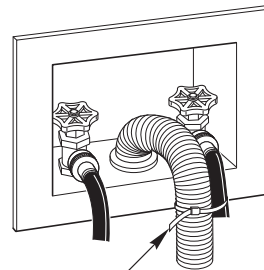

# Installation Instructions

## 6 SET REAR LEGS

Tilt the washer forward (pivot on front legs) about 4 to 6 inches and gently lower the rear legs back onto the floor. This action will set rear leg adjustments to correspond to front settings.

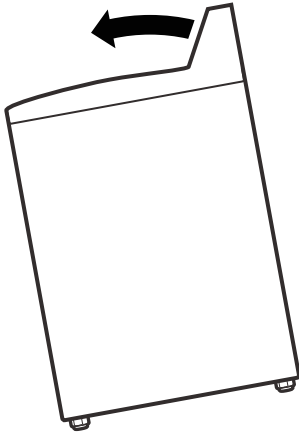

## 7 LEVEL THE WASHER

Move the washer into final position.

- To check if the washer is level side to side, open the lid and place a level at the back of the opening above the dispenser drawer.
- To check if the washer is level front to back, place a level at the side of the washer on the edge where the cabinet side meets the top cover.

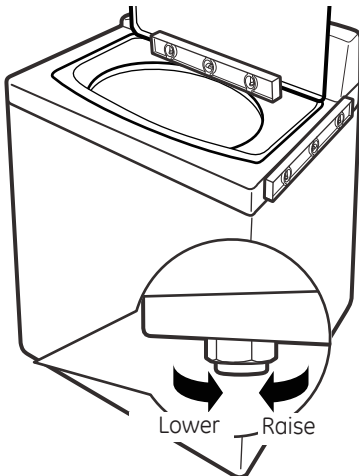

If the washer is not level, adjust the front leveling legs. Turn clockwise to raise, counterclockwise to lower.

# Installation Instructions

## 8 PLUG IN WASHER

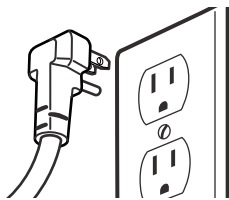

## 9 WASHER STARTUP

Press the **POWER** button.

**POWER**

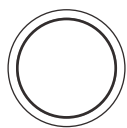

**NOTE:** If the washer has been exposed to temperatures below freezing for an extended period of time, allow it to warm up before pressing **POWER**. Otherwise, the display will not come on.

The washer is now ready for use.

## SERVICING

**⚠ WARNING** – Label all wires prior to disconnection when servicing controls. Wiring errors can cause improper and dangerous operation after servicing/installation.

For replacement parts and other information, refer to the Owner's Manual for servicing phone numbers.





**Troubleshooting Tips**  
 Save time and money! Review the charts on the following pages first and you may not need to call for service.

Problem	Possible Cause	What To Do
<b>Washer won't operate</b>	<b>Control panel is asleep</b>	<ul style="list-style-type: none"> <li>This is normal. Press <b>POWER</b>.</li> </ul>
	<b>Washer is unplugged</b>	<ul style="list-style-type: none"> <li>Make sure cord is plugged securely into a working outlet.</li> </ul>
	<b>Water supply is turned off</b>	<ul style="list-style-type: none"> <li>Turn both hot and cold faucets fully on.</li> </ul>
	<b>Controls are not set properly</b>	<ul style="list-style-type: none"> <li>Make sure the cycle was set correctly, close the lid and press <b>START</b>.</li> </ul>
	<b>Lid is open—safety feature. Prevents the washer from filling and operating when lid is up</b>	<ul style="list-style-type: none"> <li>Close lid and reset cycle, to the beginning if necessary.</li> </ul>
	<b>Circuit breaker/fuse is tripped/blown</b>	<ul style="list-style-type: none"> <li>Check house circuit breakers/fuses. Replace fuses or reset breaker. Washer should have separate outlet.</li> </ul>
	<b>Electronics need to be reset</b>	<ul style="list-style-type: none"> <li>Unplug washer, wait 2 minutes, plug back in and press <b>POWER</b>.</li> </ul>
	<b>START was not pressed after a cycle was set</b>	<ul style="list-style-type: none"> <li>Press <b>START</b>.</li> </ul>
	<b>Extremely low water pressure</b>	<ul style="list-style-type: none"> <li>Press <b>START</b> again.</li> </ul>
<b>Water not filling properly</b>	<b>Washer is too cold</b>	<ul style="list-style-type: none"> <li>If the washer has been exposed to temperatures below freezing for an extended period of time, allow it to warm up before pressing <b>POWER</b>. Otherwise, the display will not come on.</li> </ul>
	<b>Filter clogged or fill hoses may be kinked</b>	<ul style="list-style-type: none"> <li>Make sure that the water valve filters (blue and orange screen must be free of solids) on the unit are not clogged. Turn off water and check filter by disconnecting hose at machine. Check that fill hoses are not kinked or clogged.</li> </ul>
	<b>Energy efficiency</b>	<ul style="list-style-type: none"> <li>This is an energy-efficient washer. As a result, the temperature settings for this washer may be different than non-energy-efficient washers.</li> </ul>
	<b>Insufficient water supply</b>	<ul style="list-style-type: none"> <li>Make sure that the water supply is turned on. Make sure that the water faucets are turned to their completely open positions.</li> </ul>
	<b>The washer lid is open</b>	<ul style="list-style-type: none"> <li>The washer lid must be closed for all washer cycle operations. If the lid is opened during washer operation, all functions will stop, including water filling.</li> </ul>
	<b>Incorrect fill hose connection</b>	<ul style="list-style-type: none"> <li>Make sure that the fill hoses connect the hot water supply to the hot inlet on the washer, and the cold water supply to the cold inlet on the washer (hot to hot, cold to cold).</li> </ul>
	<b>Water fill optimization</b>	<ul style="list-style-type: none"> <li>Water may not cover the top level of the clothes. This is normal for this high-efficiency washer. The water fill is optimized by the system for best wash performance.</li> </ul>
<b>Washer will not drain water standing in the tub</b>	<b>Kinked drain hose or drain located higher than 8' above floor</b>	<ul style="list-style-type: none"> <li>Ensure that the drain hose is not kinked. Per the recommended installation instructions, the drain outlet cannot be over 8' above the floor.</li> </ul>

## Before you call for service...

<i>Problem</i>	<i>Possible Cause</i>	<i>What To Do</i>
<i>Water leaks every load</i>	<b>Hoses not installed correctly</b>	<ul style="list-style-type: none"> <li>Check all fill and drain hose connections to ensure that they are tight and secure.</li> </ul>
<i>Water leaks</i>	<b>Oversudsing of detergent</b>	<ul style="list-style-type: none"> <li>Oversudsing may create leaks, and may be caused by the type and amount of detergent used. High-efficiency detergent is recommended. Make sure that detergent and any additives are put into the correct dispenser bins. Follow the detergent manufacturer's recommendations for the amount of detergent, but try using less detergent,</li> </ul>
	<b>Too many garments loaded</b>	<ul style="list-style-type: none"> <li>If too many garments are loaded in the tub, the water can overflow out of the tub during wash. Never load clothes above the tub. Be especially cautious when pillows or comforters are loaded in the machine. These type of buoyant items should be placed at the bottom of the washer basket.</li> </ul>
<i>Incomplete or no dispensing of detergent</i>	<b>Detergent bins clogged from incorrect filling</b>	<ul style="list-style-type: none"> <li>Make sure that detergent and additives are put into the correct dispenser bins. If liquid detergent is used, make sure that the liquid detergent insert box is in the dispenser bin. If powdered detergent is used, make sure that the liquid detergent insert box is not used. Liquids must be put in the fabric softener bin. For all detergent types, always make sure that the dispenser box is fully closed before the start of the cycle.</li> </ul>
	<b>Too much detergent used</b>	<ul style="list-style-type: none"> <li>Make sure that the suggested amount of detergent is used per the manufacturer's recommendations. You may also dilute the detergent with water to the maximum fill line on the bin to avoid clogging. High-efficiency detergent is recommended for this washer.</li> </ul>
	<b>Insufficient water supply</b>	<ul style="list-style-type: none"> <li>Make sure that the water supply is turned on. Make sure that the water faucets are turned to their completely open positions.</li> </ul>
	<b>Normal residue</b>	<ul style="list-style-type: none"> <li>Normal operation. Residue may remain in the bins of the dispenser box. The dispenser box may be removed for occasional cleaning with warm water and a scrub brush. The liquid detergent insert box and siphon caps may also be removed from the detergent bin for occasional cleaning. Remember that only liquid may be used in the fabric softener bin. Powder will not dispense from the fabric softener bin.</li> </ul>
<i>Premature dispensing of bleach</i>	<b>Bleach bin filled for future load</b>	<ul style="list-style-type: none"> <li>You cannot store bleach in the dispenser for future use. The bleach bin will be dispensed every load for optimal safety of the washer.</li> </ul>
	<b>Overfilling the bleach bin</b>	<ul style="list-style-type: none"> <li>Overfilling the bin with bleach may lead to premature dispensing. There is a maximum fill line indicated on the bleach bin to help avoid overfilling.</li> </ul>
<i>Clogging of bleach</i>	<b>Bleach bin is not seated</b>	<ul style="list-style-type: none"> <li>Make sure that the bleach cover is properly seated and snapped into place before the start of the cycle.</li> </ul>
	<b>Insufficient cleaning</b>	<ul style="list-style-type: none"> <li>You may remove and clean the bleach cover with warm water and a scrub brush to clear clogging.</li> </ul>
<i>Poor stain removal</i>	<b>Presoak not selected</b>	<ul style="list-style-type: none"> <li>When stain inspector is used, presoak temperature and time are automatically selected. If you choose not to use the stain inspector, we recommend that you select presoak when defining your wash cycle. Always make sure that any additives, such as your high-efficiency liquid detergent, are added before starting the cycle. Always reference your clothes care label before treating stains.</li> </ul>

Problem	Possible Cause	What To Do
<p>The display shows:</p> 	<p><b>Lid lock switch error</b></p>	<ul style="list-style-type: none"> <li>• Make sure that the lid is closed and press the START/PAUSE button. The washer will not spin unless the lid is locked (LID LOCKED will appear in the display).</li> <li>• If the lid is closed and the lid lock error message is displayed, call for service.</li> </ul>
	<p><b>Unbalance detection</b>, your washer has detected an unbalanced load. Articles of clothing may cause an out of balance. Your washer will attempt to rebalance by adding more water and agitating to redistribute the clothing and then restart the spin cycle.</p>	<ul style="list-style-type: none"> <li>• Allow the machine to continue it's cycle.</li> <li>• Washer will continue to re-balance the load by adding more water and agitating to better redistribute the clothing.</li> <li>• This Code is displayed for informational purpose only.</li> <li>• See Loading the washer section in this Use and care Guide.</li> </ul>

**NOTE:** If an error message is displayed for 4 minutes, the water in the tub will automatically drain. Once the washer initiates draining, all functions will be suspended until draining is complete.

### Normal Operating Sounds

The following are normal sounds you may hear:

Sound	Description
<b>Repeated starting and stopping</b>	<ul style="list-style-type: none"> <li>• The HydroWash™ action spins the wash basket in one direction, then pauses and spins in the opposite direction to clean your items.</li> </ul>
<b>Sound of water being added after the washer has already been operating</b>	<ul style="list-style-type: none"> <li>• The washer adapts to the load size and type to add more water to the cycle as needed.</li> <li>• The wash load may be unbalanced. If the washer senses that the load is unbalanced, it will stop and refill to redistribute the load.</li> <li>• The washer may be diluting laundry additives to add to the wash load.</li> </ul>
<b>Clicking sound during the wash cycle</b>	<ul style="list-style-type: none"> <li>• The washer will make a series of clicking noises as it changes the cleaning mode.</li> </ul>
<b>High-pitched noise during the spin cycle</b>	<ul style="list-style-type: none"> <li>• The wash basket spins faster to remove moisture from the load.</li> </ul>
<b>Water flushing sound</b>	<ul style="list-style-type: none"> <li>• The washer is diluting laundry additives to add to the wash load. Wash Boost additives are dispensed during presoak. Detergent is dispensed at the beginning of the wash cycle. Bleach is dispensed during the main wash. Fabric softener is dispensed during the final rinse.</li> </ul>
<b>Humming noise during draining</b>	<ul style="list-style-type: none"> <li>• The pump is operating to remove water from the basket.</li> </ul>
<b>Pinging noise during the spin or rinse cycle</b>	<ul style="list-style-type: none"> <li>• The washer has special rinse features to remove detergent residue from the load after the main wash cycle.</li> </ul>
<b>Water sloshing sound when washer is turned off and tub is rotated</b>	<ul style="list-style-type: none"> <li>• A liquid in the balance ring around the wash basket helps the basket spin smoothly.</li> </ul>

## GE Washer Warranty. (For customers in the United States)



All warranty service provided by our Factory Service Centers, or an authorized Customer Care® technician. To schedule service, on-line, visit us at [GEAppliances.com](http://GEAppliances.com), or call 800.GE.CARES (800.432.2737). Please have serial number and model number available when calling for service.

Staple your receipt here.  
Proof of the original purchase date is needed to obtain service under the warranty.

For The Period Of:	We Will Replace:
<b>One Year</b> From the date of the original purchase	<b>Any part</b> of the washer which fails due to a defect in materials or workmanship. During this <b>limited one-year warranty</b> , GE will also provide, <b>free of charge</b> , all labor and related service costs to replace the defective part.
<b>Second through Fifth Year</b> From the date of the original purchase	<b>The suspension rod and spring assembly, and main electronic control board</b> if any of these parts should fail due to a defect in materials or workmanship. GE will also replace the <b>washer lid or cover</b> if they should rust under operating conditions. During this <b>additional three-year limited warranty</b> , you will be responsible for any labor or related service costs.
<b>Second through Tenth Year</b> From the date of the original purchase	<b>The direct drive motor and outer washer tub</b> if any of these parts should fail due to a defect in materials or workmanship. During this <b>additional eight-year limited warranty</b> , you will be responsible for any labor or related service costs.
<b>Lifetime of Product</b> From the date of the original purchase	<b>The washer basket</b> if it should fail due to a defect in materials or workmanship. During this <b>product lifetime limited warranty</b> , you will be responsible for any labor or related service costs.

### What Is Not Covered (in the United States):

- Service trips to your home to teach you how to use the product.
- Improper installation.
- Failure of the product if it is abused, misused, or used for other than the intended purpose or used commercially.
- Replacement of house fuses or resetting of circuit breakers.
- Damage to the product caused by accident, fire, floods or acts of God.
- Incidental or consequential damage caused by possible defects with this appliance.

**EXCLUSION OF IMPLIED WARRANTIES—Your sole and exclusive remedy is product repair as provided in this Limited Warranty. Any implied warranties, including the implied warranties of merchantability or fitness for a particular purpose, are limited to one year or the shortest period allowed by law.**

This warranty is extended to the original purchaser and any succeeding owner for products purchased for home use within the USA. If the product is located in an area where service by a GE Authorized Servicer is not available, you may be responsible for a trip charge or you may be required to bring the product to an Authorized GE Service location for service. In Alaska, the warranty excludes the cost of shipping or service calls to your home.

Some states do not allow the exclusion or limitation of incidental or consequential damages. This warranty gives you specific legal rights, and you may also have other rights which vary from state to state. To know what your legal rights are, consult your local or state consumer affairs office or your state's Attorney General.

Warrantor: General Electric Company. Louisville, KY 40225

# GE Washer Warranty. *(For customers in Canada)*



All warranty service provided by our Factory Service Centers or an authorized technician. For service, call 1.800.561.3344.

Please have serial number and model number available when calling for service.

For The Period Of:	We Will Replace:
<b>One Year</b> <i>From the date of the original purchase</i>	<b>Any part</b> of the washer which fails due to a defect in materials or workmanship. During this <b>limited one-year warranty</b> , GE will also provide, <b>free of charge</b> , all labor and related service costs to replace the defective part.
<b>Second through Fifth Year</b> <i>From the date of the original purchase</i>	<b>The suspension rod and spring assembly, and main electronic control board</b> if any of these parts should fail due to a defect in materials or workmanship. GE will also replace the <b>washer lid or cover</b> if they should rust under operating conditions. During this <b>additional three-year limited warranty</b> , you will be responsible for any labor or related service costs.
<b>Second through Tenth Year</b> <i>From the date of the original purchase</i>	<b>The direct drive motor and outer washer tub</b> if any of these parts should fail due to a defect in materials or workmanship. During this <b>additional eight-year limited warranty</b> , you will be responsible for any labor or related service costs.
<b>Lifetime of Product</b> <i>From the date of the original purchase</i>	<b>The washer basket</b> if it should fail due to a defect in materials or workmanship. During this <b>product lifetime limited warranty</b> , you will be responsible for any labor or related service costs.

## What Is Not Covered (in Canada):

- Service trips to your home to teach you how to use the product.
- Improper installation, delivery or maintenance.
- Failure of the product if it is abused, misused, or used for other than the intended purpose or used commercially.
- Damage after delivery.
- Replacement of house fuses or resetting of circuit breakers.
- Damage to the product caused by accident, fire, floods or acts of God.
- Incidental or consequential damage caused by possible defects with this appliance.
- Product not accessible to provide required service.

**EXCLUSION OF IMPLIED WARRANTIES**—Your sole and exclusive remedy is product repair as provided in this Limited Warranty. Any implied warranties, including the implied warranties of merchantability or fitness for a particular purpose, are limited to one year or the shortest period allowed by law.

This warranty is extended to the original purchaser and any succeeding owner for products purchased for home use within Canada. In-home warranty service will be provided in areas where it is available and deemed reasonable by Mabe to provide.

WARRANTOR IS NOT RESPONSIBLE FOR CONSEQUENTIAL DAMAGES.

Warrantor: MABE CANADA INC.

## Consumer Support.

---



### GE Appliances Website

In the U.S.: **GEAppliances.com**

Have a question or need assistance with your appliance? Try the GE Appliances Website 24 hours a day, any day of the year! For greater convenience and faster service, you can now download Owner's Manuals, order parts or even schedule service on-line. **In Canada: [www.geappliances.ca](http://www.geappliances.ca)**



### Schedule Service

In the U.S.: **GEAppliances.com**

Expert GE repair service is only one step away from your door. Get on-line and schedule your service at your convenience any day of the year! Or call 800.GE.CARES (800.432.2737) during normal business hours.

**In Canada, call 1.800.561.3344**



### Real Life Design Studio

In the U.S.: **GEAppliances.com**

GE supports the Universal Design concept—products, services and environments that can be used by people of all ages, sizes and capabilities. We recognize the need to design for a wide range of physical and mental abilities and impairments. For details of GE's Universal Design applications, including kitchen design ideas for people with disabilities, check out our Website today. For the hearing impaired, please call 800.TDD.GEAC (800.833.4322).

**In Canada, contact:** Manager, Consumer Relations, Mabe Canada Inc.  
Suite 310, 1 Factory Lane  
Moncton, N.B. E1C 9M3



### Extended Warranties

In the U.S.: **GEAppliances.com**

Purchase a GE extended warranty and learn about special discounts that are available while your warranty is still in effect. You can purchase it on-line anytime, or call 800.626.2224 during normal business hours. GE Consumer Home Services will still be there after your warranty expires. **In Canada, call 1.888.261.2133**

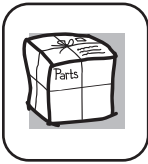

### Parts and Accessories

In the U.S.: **GEAppliances.com**

Individuals qualified to service their own appliances can have parts or accessories sent directly to their homes (VISA, MasterCard and Discover cards are accepted). Order on-line today, 24 hours every day or by phone at 800.626.2002 during normal business hours.

**Instructions contained in this manual cover procedures to be performed by any user. Other servicing generally should be referred to qualified service personnel. Caution must be exercised, since improper servicing may cause unsafe operation.**

Customers **in Canada** should consult the yellow pages for the nearest Mabe service center, or call 1.800.661.1616.



### Contact Us

In the U.S.: **GEAppliances.com**

If you are not satisfied with the service you receive from GE, contact us on our Website with all the details including your phone number, or write to:

General Manager, Customer Relations  
GE Appliances, Appliance Park  
Louisville, KY 40225

**In Canada: [www.geappliances.ca](http://www.geappliances.ca), or write to:** Director, Consumer Relations, Mabe Canada Inc.  
Suite 310, 1 Factory Lane  
Moncton, N.B. E1C 9M3



### Register Your Appliance

In the U.S.: **GEAppliances.com**

**Register your new appliance on-line—at your convenience!** Timely product registration will allow for enhanced communication and prompt service under the terms of your warranty, should the need arise. You may also mail in the pre-printed registration card included in the packing material. **In Canada: [www.geappliances.ca](http://www.geappliances.ca)**



# Laveuses Profile

<b>Mesures de sécurité</b> .....	2, 3
<b>Fonctionnement</b>	
Caractéristiques .....	6-8
Chargement et utilisation de la laveuse .....	9, 10
Panneau de contrôle .....	4-5
<b>Installation</b>	
Avant de commencer .....	11-13
Instructions pas à pas .....	13-16
<b>Conseils de dépannage</b> .....	17-19
<b>Soutien au consommateur</b>	
Garantie .....	21
Soutien au consommateur .....	22

**Manuel  
d'utilisation  
et d'installation**

**Inscrivez ici les numéros  
de modèle et de série :**

**Modèle #** \_\_\_\_\_

**Série #** \_\_\_\_\_

Vous pouvez les trouver sur  
le couvercle arrière du dossier  
de la laveuse.

# RENSEIGNEMENTS IMPORTANTS EN MATIÈRE DE SÉCURITÉ.

## LISEZ TOUTES LES INSTRUCTIONS AVANT D'UTILISER VOTRE LAVEUSE.

### ⚠ AVERTISSEMENT!

Pour votre sécurité, vous devez suivre les instructions contenues dans ce manuel, pour réduire le danger d'incendie ou d'explosion, de secousse électrique et pour empêcher les dommages matériels, les blessures corporelles ou les pertes de vie humaine.



### SÉCURITÉ DU CHAUFFE-EAU

Dans certaines conditions, un chauffe-eau peut produire de l'hydrogène gazeux si on ne l'a pas utilisé pendant plus de deux semaines. Dans ces conditions, l'hydrogène gazeux peut exploser.

Si vous n'avez pas utilisé le chauffe-eau pendant deux semaines ou plus, empêchez tout dommage ou blessure possible en ouvrant tous les robinets d'eau chaude et en les laissant couler pendant plusieurs minutes. Faites cela avant d'utiliser tout appareil électroménager branché au système d'eau chaude. Cette procédure simple permet à toute accumulation d'hydrogène gazeux de s'échapper. Comme ce gaz est inflammable, ne fumez jamais ou n'utilisez jamais de flamme vive ou d'appareil électroménager pendant cette procédure.



### BONNE INSTALLATION

Vous devez bien installer et placer cette laveuse, conformément aux instructions d'installation, avant de l'utiliser. Les instructions d'installation sont disponibles au verso de ce manuel.

- Installez ou placez votre laveuse dans un endroit où elle n'est pas exposée à des températures inférieures à zéro degré centigrade ou à du mauvais temps.
- Mettez bien à la terre la laveuse, conformément à tous les codes et les ordonnances en vigueur. Suivez tous les détails des instructions d'installation.



### VOTRE AIRE DE LESSIVE

- Ne conservez aucun matériau combustible, comme de la charpie, du papier, des chiffons ou des produits chimiques, en dessous ou à proximité de votre laveuse.
- Vous devez surveiller constamment votre laveuse si vous l'utilisez à proximité d'enfants ou si des enfants l'utilisent. Ne permettez jamais à des enfants de jouer avec, ou dans cet appareil, ou avec tout autre appareil électroménager.



## QUAND VOUS UTILISEZ VOTRE LAVEUSE

N'utilisez votre laveuse qu'aux fins prévues décrites dans ce manuel du propriétaire.

- N'essayez jamais d'ouvrir votre laveuse quand elle fonctionne. Attendez que la machine soit complètement arrêtée pour ouvrir le couvercle.
- Ne mélangez jamais d'eau de javel au chlore avec de l'ammoniaque ou des acides comme du vinaigre et/ou de l'antirouille. Le mélange de différents produits chimiques peut produire des gaz toxiques qui peuvent causer la mort.
- Ne lavez jamais ou ne faites jamais sécher des articles qui ont été nettoyés, lavés, trempés ou mouillés dans des substances combustibles ou explosives (comme la cire, l'huile, la peinture, l'essence, les substances dégraissantes, les solvants de nettoyage à sec, le pétrole) qui peuvent brûler ou exploser. N'ajoutez jamais ces substances à l'eau de lavage. N'utilisez jamais ou ne placez jamais ces substances à proximité de votre laveuse ou de votre sècheuse pendant leur fonctionnement.
- La procédure de lessivage peut réduire la résistance aux flammes des tissus. Pour éviter cela, suivez soigneusement les instructions de lavage et de soins du fabricant de vêtements.
- Pour réduire le risque de secousse électrique, débranchez votre laveuse de sa prise murale ou débranchez la laveuse au niveau du panneau de distribution de l'immeuble en enlevant le fusible ou en faisant basculer le disjoncteur, avant d'entreprendre tout entretien ou nettoyage.  
**NOTE :** Vous **ne** débranchez **pas** votre appareil de son alimentation électrique en appuyant sur le bouton START/PAUSE ou POWER (alimentation).
- N'essayez jamais de faire fonctionner votre laveuse si elle est endommagée, si elle ne fonctionne pas bien, si elle est partiellement démontée ou si elle a des pièces manquantes ou cassées, en particulier sa fiche ou son cordon d'alimentation endommagé.



## QUAND VOUS NE L'UTILISEZ PAS

- Fermez les robinets d'eau pour réduire la pression sur les tuyaux et les robinets et pour réduire la fuite s'il se produit une cassure ou une rupture. Vérifiez l'état des tuyaux d'alimentation; vous devez les remplacer tous les 5 ans.
- Avant de jeter une laveuse ou de la mettre hors-service, enlevez son couvercle pour empêcher les enfants de se cacher dedans.
- N'essayez jamais de réparer ou de remplacer une pièce de votre laveuse, à moins que ce ne soit spécifiquement recommandé dans ce Manuel du propriétaire ou dans des instructions de réparations par l'utilisateur publiées, que vous comprenez et pour lesquelles vous possédez les compétences nécessaires.
- Ne faussez jamais les contrôles.



LISEZ ET SUIVEZ SOIGNEUSEMENT CES RENSEIGNEMENTS EN MATIÈRE DE SÉCURITÉ.

**CONSERVEZ CES INSTRUCTIONS**

# Le panneau de contrôle de votre laveuse.

## Panneau de contrôle

Dans ce manuel, les caractéristiques et l'apparence peuvent varier selon votre modèle.

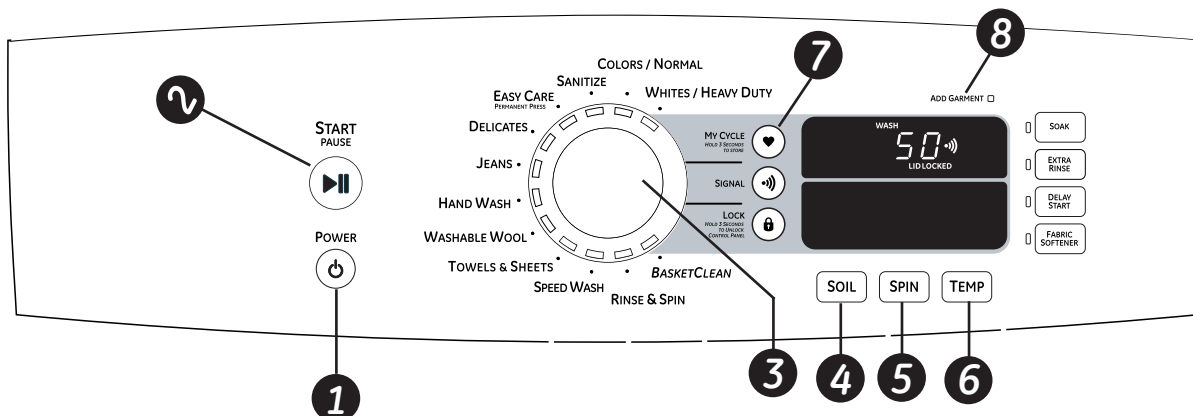

- 1** **POWER** (alimentation)  
Appuyez pour activer l'affichage. Si l'affichage est actif, appuyez pour mettre la laveuse en mode d'attente.  
**REMARQUE :** Vous ne débranchez pas votre appareil de l'alimentation électrique en appuyant sur **POWER** (alimentation).  
**REMARQUE :** Si la laveuse demeure inactive pendant 4 minutes après l'avoir arrêtée, l'eau dans la cuve sera vidangée.

- 2** **START/PAUSE**  
Appuyez sur pour lancer un cycle de lavage. Si la laveuse est en marche, en appuyant une fois se met en pause la rondelle. Appuyez à nouveau pour relancer le cycle de lavage.  
**REMARQUE :** Si la laveuse a été mise en mode pause et que le programme n'a pas été remis en marche dans un délai de deux heures, la laveuse s'éteint. Mais auparavant, l'eau dans la cuve sera vidangée.

- 3** **Cycles de lavage**  
Les cycles sont optimisés pour des catégories particulières de charges de lavage. Le tableau ci-dessous vous aidera à trouver un réglage de lavage qui correspond à votre charge de lavage. Les pales élévatrices GentleClean™ font délicatement culbuter les vêtements dans la solution d'eau et de détergent pour les laver.

<b>BLANCS/LOURDS</b>	Pour la vaisselle très sale coton blanc, linge de maison, vêtements de travail et jouer.
<b>COULEURS/NORMAL</b>	Pour les cotonnades de couleur, le linge de maison, les vêtements de travail et de jeu très à légèrement sales.
<b>Hygiénique</b>	Pour désinfecter et éliminer plus de 99 % des nombreuses bactéries présentes dans la lessive domestique. Il s'agit d'un programme doté d'un réglage supplémentaire pour la lessive très sale et qui utilise un élément chauffant pour porter la température de l'eau à 60 °C (140 °F) <b>N'utilisez pas ce programme pour laver des tissus délicats.</b> * Le programme SANITIZE est certifié conforme au protocole P172-07 – «Sanitization Performance of Residential Clothes Washers» de la NSF International (anciennement la National Sanitation Foundation).

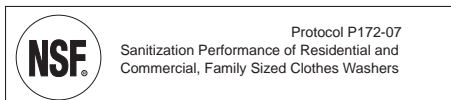

<b>ENTRETIEN FACILE</b> (APPRÊT PERMANENT)	Pour les articles infroissables et n'exigeant aucun repassage.
<b>DELICATE</b>	Pour les tissus délicats peu ou normalement sales. La laveuse trempe et remue doucement pendant le lavage et rinçage.
<b>JEANS</b>	Pour laver les jeans ou les articles en denim.
<b>LAVAGE À MAIN</b>	Pour les articles étiquetés lavage à la main peu sales. La laveuse remue gentiment pour imiter le lavage à la main.

## Cycles de lavage (Cont..)

<b>LAINIER LAVABLE</b>	Pour laver les produits lainiers lavables à la machine à condition que ces produits ils soient lavés conformément aux instructions de l'étiquette du vêtement. En choisissant ce cycle, vous devez utiliser un détergent approprié pour laver la laine.
<b>Serviettes et draps</b>	Pour les serviettes, les draps, les édredons et les oreillers.
<b>LAVAGE RAPIDE</b>	Pour articles légèrement sales qu'il faut laver en vitesse. La durée du cycle est d'environ 35 minutes, selon les options choisies.
<b>RINÇAGE &amp; ESSORAGE</b>	Pour rincer rapidement les articles n'importe quand.
<b>Nettoyage du panier</b>	Pour éliminer les résidus et les odeurs du panier. Son utilisation est recommandée une fois par mois

### 4 Niveau de saleté

En changeant le NIVEAU DE SALETÉ, vous augmentez ou diminuez la durée de lavage pour enlever divers montants de saleté. Pour changer le NIVEAU DE SALETÉ, appuyez sur le bouton **SOIL LEVEL (NIVEAU DE SALETÉ)** jusqu'au réglage désiré. Vous pouvez choisir entre Light (peu sale), Normal (normal) ou Heavy Soil (vraiment sale).

### 5 Vitesse d'essorage

En changeant la VITESSE D'ESSORAGE, vous changez la vitesse de l'essorage final des cycles. Suivez toujours les instructions de l'étiquette du fabricant pour changer la VITESSE D'ESSORAGE. Pour changer la VITESSE D'ESSORAGE, appuyez sur le bouton **SPIN SPEED (VITESSE D'ESSORAGE)** jusqu'au réglage désiré. Les vitesses d'essorage les plus rapides ne sont pas offertes pour certains cycles, comme le cycle délicats. Les vitesses d'essorage plus rapides enlèvent plus d'eau des vêtements, et aident à réduire le temps de séchage, mais augmentent également la possibilité de froisser certains tissus.

### 6 Température

Réglez pour sélectionner la température de l'eau pour le cycle de lavage.

Suivez l'étiquette d'entretien du fabricant du tissu lors de la sélection de la température de lavage.

Pour changer la température de lavage, appuyez sur le bouton **TEMP** jusqu'à ce que vous avez atteint le réglage désiré.

**REMARQUE :** *not tous les réglages de température sont disponibles sur chaque sélection du cycle.*

### 7 Mon programme

Programmez votre combinaison préférée de réglages et conservez-la en mémoire pour la rappeler en appuyant sur une seule touche. Ces réglages personnalisés peuvent être programmés pendant qu'un programme de lavage est en cours.

**Pour conserver en mémoire une combinaison de réglages pour la fonction MY CYCLE :**

1. Choisissez votre programme de lavage (sauf BASKETCLEAN).
2. Modifiez les réglages pour le **NIVEAU DE SALETÉ**, **l'ESSORAGE** et la **TEMPÉRATURE** selon vos besoins.
3. Sélectionnez toute autre **OPTION** de lavage que vous désirez (sauf **SIGNAL**).
4. Appuyez continuellement sur la touche \_\_\_\_\_ pendant 3 secondes pour conserver votre sélection en mémoire. Un signal sonore se fait entendre et la touche s'allume.

**Pour rappeler la combinaison de réglages MY CYCLE entrée en mémoire :**

Appuyez sur la touche **MY CLCLE** avant de laver une brassée.

**Pour modifier la combinaison de réglages MY CYCLE conservée en mémoire :**

Suivez les étapes 1 à 4 de la section «**Pour conserver en mémoire une combinaison de réglages pour la fonction MY CYCLE**».

#### Ajout de vêtements

Le voyant **Ajout de vêtements** s'allume pour vous indiquer que pour obtenir un rendement optimum, c'est maintenant le moment d'ajouter tout article oublié. Si vous ajoutez des articles pendant que ce voyant est éteint, vous pourriez obtenir des résultats de lavage non satisfaisants.

Pour ajouter des articles lorsque le voyant **ADD GARMENT** est allumé :

1. Appuyez sur la touche **START/PAUSE**.
2. Ouvrez le couvercle une fois qu'il est déverrouillé.
3. Ajoutez les articles.
4. Refermez le couvercle.
5. Appuyez de nouveau sur la touche **START/PAUSE** pour poursuivre le programme de lavage.

**REMARQUE :** Si la laveuse demeure inactive pendant deux heures après avoir mis le programme de lavage en pause, l'eau de la cuve sera vidangée.

# Les caractéristiques de votre laveuse.

**REMARQUE :** Certaines caractéristiques peuvent ne pas être offertes sur tous les modèles de laveuses.

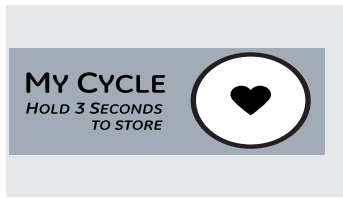

## MY CYCLE (FAVORI)

Pour sauvegarder un cycle favori, choisissez le réglage désiré pour le cycle de lavage, le degré de souillure, la vitesse de rotation et la température de l'eau et appuyez sur le bouton **MY CYCLE (FAVORI)** pendant 3 secondes. Un signal sonore se fait entendre pour indiquer que le cycle est sauvegardé.

Pour utiliser votre cycle personnalisé, appuyez sur le bouton **MY CYCLE (FAVORI)** avant de laver une charge.

Pour changer le cycle sauvegardé, choisissez le réglage désiré et appuyez sur le bouton **MY CYCLE (FAVORI)** pendant 3 secondes.

**REMARQUE :** Quand vous utilisez **MY CYCLE (FAVORI)**, vous ne pouvez pas modifier les options de lavage une fois que le cycle a commencé.

**REMARQUE :** Si vous changez les options de lavage avec **MY CYCLE (FAVORI)** avant le début du cycle, le voyant **MY CYCLE (FAVORI)** s'éteindra et vous reviendrez au cycle de base.



## Signal sonore

Ce signal sonore vous avertit lorsque le programme est terminé. Retirez les vêtements de l'appareil lorsque le signal sonore s'arrête afin d'éviter la formation de faux plis.

Appuyez sur la touche SIGNAL pour choisir le volume faible ou élevé, ou pour arrêter le signal sonore.

Ce signal sonore se fait entendre toutes les 2 minutes (pour un maximum de 4 fois).

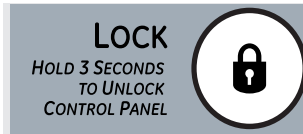

## Serrure

Vous pouvez verrouiller les contrôles pour éviter toute sélection d'être faite. Ou vous pouvez verrouiller les contrôles après avoir commencé un cycle.

enfants ne peuvent pas accidentellement en marche la laveuse en appuyant sur les touches avec cette option sélectionnée.

Pour verrouiller les commandes de la laveuse, appuyez sur la touche LOCK. Pour déverrouiller les commandes, appuyez continuellement sur la touche LOCK pendant 3 secondes.

Lorsque la fonction de verrouillage est activée, le rouge icône représentant un cadenas apparaît dans l'écran supérieur.



## Soak (Pré lavage)

Pré lavage est un lavage supplémentaire avant le lavage principal. Utilisez-le pour les vêtements très sales ou pour les vêtements dont l'étiquette recommande un pré lavage avant le lavage. Assurez-vous d'ajouter du détergent à rendement élevé ou le bon additif de lavage au distributeur de pré lavage.

### REMARQUES :

- En choisissant le pré lavage, il est recommandé d'utiliser un détergent en poudre dans le compartiment de lavage principal (détergent).
- La durée maximale de trempage est de 3 heures.



## Extra Rinse

Utilisez un rinçage supplémentaire quand il faut davantage rincer pour

enlever la saleté et le détergent

supplémentaires mis pour du linge vraiment sale.



## Delay Start (mise en marche retardée)

Vous pouvez retarder la mise en marche d'un cycle de lavage jusqu'à 24 heures. Appuyez sur le bouton **DELAY START (mise en marche retardée)** pour choisir le nombre d'heures que vous voulez attendre pour commencer le cycle de lavage, puis appuyez sur le bouton **START (mise en marche)**. La machine compte automatiquement le temps d'attente, puis se met en marche automatiquement à l'heure désirée.

**REMARQUE :** Si vous ouvrez la porte pendant que la machine compte à rebours le temps qui reste avant la mise en marche, la machine fait une PAUSE (pause). Vous devez refermer la porte et appuyer à nouveau sur le bouton **START (mise en marche)** pour recommencer le compte à rebours.



## Assouplissant liquide

Appuyez sur la touche **FABRIC SOFTENER** pour modifier le type de rinçage final, c'est-à-dire un rinçage en profondeur au lieu d'un rinçage par vaporisation. Cette fonction doit être utilisée avec de l'assouplissant liquide. Le voyant **FABRIC SOFTENER** s'allume pendant le rinçage final. enlever la saleté et le détergent

### REMARQUES :

Pour un rendement optimal avec le programme **COLORS/NORMAL** ou **WHITES/HEAVY DUTY**, sélectionnez l'option **FABRIC SOFTENER** ou **EXTRA RINSE** supplémentaires mis pour du linge vraiment sale.

Si vous choisissez l'option **EXTRA RINSE** au lieu de l'option **FABRIC SOFTENER**, le voyant **FABRIC SOFTENER** s'allume pendant le cycle de rinçage supplémentaire.

## Système de lavage TIDAL WAVE

Votre laveuse est dotée d'un système de lavage innovateur qui fait appel à un essorage rapide et à une vaporisation d'eau à un angle déterminé afin que l'eau traverse les tissus. Le système de lavage TIDAL WAVE assure un lavage plus efficace, mais en douceur.

L'action de lavage TIDAL WAVE ne s'applique qu'aux programmes COLORS/NORMAL et WHITES/HEAVY DUTY.

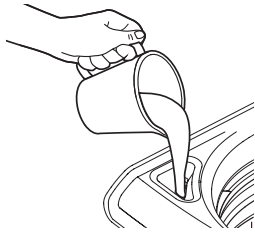

### Utilisation du distributeur d'eau de Javel liquide

*Le distributeur d'eau de Javel dilue et diffuse automatiquement l'eau de Javel liquide au moment approprié pendant le cycle de lavage.*

- 1 Vérifiez les étiquettes d'entretien des vêtements pour connaître les instructions spéciales les concernant.
- 2 Mesurez soigneusement l'eau de Javel liquide, en respectant les instructions de la bouteille.
  - **Ne versez jamais d'eau de Javel liquide non diluée directement sur les vêtements ou dans le tambour de lavage.**
  - **Ne versez pas d'eau de Javel en poudre dans le distributeur d'eau de Javel. Ne placez pas de vêtements sur le dessus du distributeur pendant le chargement et le déchargement de la laveuse.**
  - **Évitez un excédent de remplissage ou les éclaboussures lors de l'ajout d'eau de Javel dans le distributeur. La capacité maximale du distributeur d'eau de Javel est d'une tasse d'eau de Javel par cycle de lavage. Un excédent de remplissage peut entraîner une distribution prématurée de l'eau de Javel.**
- 3 Avant de démarrer la laveuse, versez la quantité appropriée d'eau de Javel directement dans le distributeur d'eau de Javel. Si vous préférez utiliser de l'eau de Javel en poudre, ajoutez-la directement dans le tambour de lavage avant d'y placer le linge.

### ⚠ AVERTISSEMENT !

**Ne mélangez pas l'eau de Javel avec de l'ammoniaque ou de l'acide comme du vinaigre et/ou un détachant antirouille. Un tel mélange est susceptible de produire un gaz toxique qui peut entraîner la mort.**

La quantité d'eau de Javel non diluée recommandée par le fabricant est versée dans le distributeur d'eau de Javel. Pendant la dernière action de lavage « infusion », l'eau de Javel est ajoutée à la charge de lavage. Cela garantit une optimisation de ses performances. Deux chasses d'eau séquentielles dans le distributeur d'eau de Javel entraînent la totalité de l'eau de Javel. Tout résidu liquide dans le distributeur à la fin du cycle est de l'eau, et non de l'eau de Javel. Pour éviter un siphonnage indépendant de l'eau de Javel dans le tambour de lavage qui pourrait endommager votre linge, n'ajoutez jamais plus que le niveau maximal de remplissage, indiqué sur le distributeur.

Maintenez aussi le linge éloigné du distributeur d'eau de Javel, afin qu'il ne reçoive pas d'éclaboussures d'eau de Javel autour du distributeur d'eau de Javel.

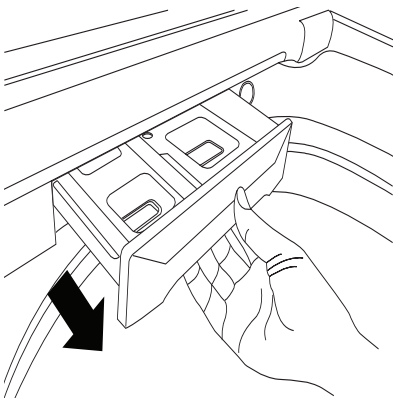

### Utilisation du tiroir distributeur

Le tiroir distributeur contient 2 compartiments :

- Adoucissant liquide
- Détergent liquide ou en poudre, à haut rendement et peu moussant
- Additifs liquide de pré-lavage

*Le distributeur diffuse automatiquement les additifs au moment approprié pendant le cycle de lavage.*

- 1 Ouvrez doucement le tiroir distributeur en le tirant jusqu'à ce qu'il vienne en butée.

- 2 Après avoir ajouté les produits de lavage, fermez doucement le tiroir distributeur. Une fermeture trop rapide du tiroir pourrait entraîner une distribution prématurée des additifs.

- Évitez un excédent de remplissage ou les éclaboussures lors de l'ajout des produits de lavage dans le distributeur. Cela pourrait entraîner une distribution prématurée des produits de lavage.

À la fin du cycle, il est possible que de l'eau reste dans les compartiments. Cela fait partie du fonctionnement normal de la laveuse.

**REMARQUE :** N'utilisez pas d'eau de Javel dans le tiroir distributeur.

# Les caractéristiques de votre laveuse.

**REMARQUE :** Certaines caractéristiques peuvent ne pas être offertes sur tous les modèles de laveuses.

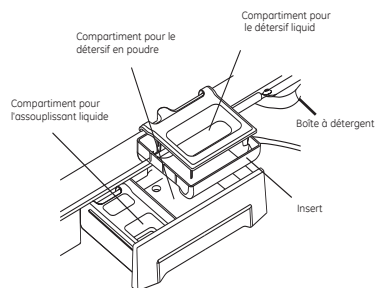

## Ajout de détergent

**REMARQUE :** Utilisez uniquement du détergent à haut rendement et peu moussant, comme Tide® HE.

Ajoutez une mesure de détergent dans le compartiment à détergent du tiroir distributeur.

- **Ne dépassez pas la ligne de remplissage maximal.**

Le détergent est chassé du distributeur au début de la phase de lavage. Il est possible d'utiliser du détergent liquide ou en poudre.

Si vous utilisez du détergent liquide, assurez-vous que la boîte à détergent et l'insert sont en place dans le compartiment. Pour le détergent en poudre, enlevez la boîte à détergent et l'insert du compartiment. **La distribution du détergent en poudre ne s'effectuera pas si la boîte à détergent et l'insert sont en place dans le compartiment.**

Il peut être nécessaire d'ajuster l'utilisation du détergent en fonction de la température et de la dureté de l'eau ou de la taille et du niveau de saleté de la charge. Évitez d'utiliser trop de détergent dans votre laveuse, car cela peut produire une abondance de mousse et entraîner la présence de résidu de détergent sur le linge.

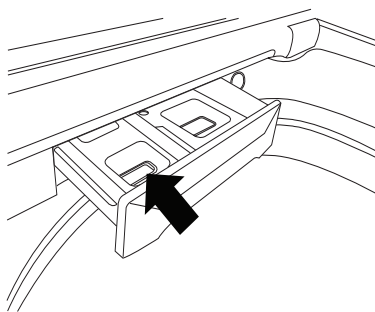

## Ajout d'adoucissant liquide

Si besoin, versez la quantité recommandée d'adoucissant liquide dans le compartiment de gauche. Utilisez uniquement de l'adoucissant liquide.

Diluez avec de l'eau jusqu'à la ligne de remplissage maximal.

- **Ne dépassez pas la ligne de remplissage maximal.**

Un excédent de remplissage peut provoquer une distribution prématurée de l'adoucissant et par conséquent tacher les vêtements.

**REMARQUE :** Ne versez pas directement l'adoucissant dans le tambour de lavage. Il peut tacher les vêtements.

Suivez toujours l'étiquette du fabricant de tissus pour laver.

## Tri des charges de lavage

Triez par couleur (blanc, clair, couleur), niveau de saleté, type de tissu (cotonnade solide, soin facile, délicat), production de peluches (tissu éponge, chenille) ou collecte de peluches (veloutine, velours).

## Chargement de la laveuse

Déposez les articles secs uniformément au fond et vers l'extérieur du tambour de lavage. Si vous surchargez la laveuse, cela pourrait affecter l'efficacité du lavage et provoquer des fuites.

Les articles volumineux doivent être placés aussi bas que possible dans le tambour de lavage pour de meilleurs résultats.

Placez toujours les articles flottants au fond du tambour de lavage.

La laveuse détecte automatiquement la grosseur de la brassée. En raison du système de lavage à haut rendement, il est possible que l'eau ne recouvre pas complètement la brassée dans l'appareil.

- **Ne lavez pas de tissus contenant des matériaux inflammables (cires, liquides de nettoyage, etc.)**
- **La laveuse ne se remplira pas ou ne fonctionnera pas avec le couvercle ouvert.**
- **La quantité d'articles placés dans l'appareil ne doit pas dépasser la partie supérieure du tambour de lavage.**

## Étiquettes de tissus

Les symboles suivants de tissus se trouvent sur les vêtements que vous allez laver.

## Étiquettes d'eau de Javel

<b>Symboles d'eau de Javel</b>			
	Toutes les eaux de Javel (si nécessaire)	Eaux de Javel sans chlore (si nécessaire)	Ne pas utiliser d'eau de Javel

## Plage de températures de la laveuse

Catégorie	Température cible
Eau froide du robinet	18°C (65°F)
Froide	35°C (95°F)
Tiède	49°C (120°F)
Chaude	60°C (140°F)

**REMARQUE :** Utilisez un détergent homologué HE (haut rendement). Les détergents HE sont ceux qui fournissent de bonnes performances de nettoyage à des températures d'eau chaude, tiède et froide.

# Chargement et utilisation de la laveuse.

## Utilisation correcte du détergent

Une utilisation de détergent trop abondante est une cause classique des problèmes de lavage. Les détergents d'aujourd'hui sont conçus pour être efficaces sans mousser de manière visible. Assurez-vous de lire attentivement et de

respecter les recommandations du fabricant, concernant la quantité de détergent à utiliser pour votre lessive. Vous pouvez utiliser moins de détergent si votre eau est douce et si la charge est réduite ou peu sale.

**REMARQUE :** Utilisez uniquement du détergent à haut rendement et peu moussant, comme Tide® HE.

## Entretien et nettoyage de la laveuse

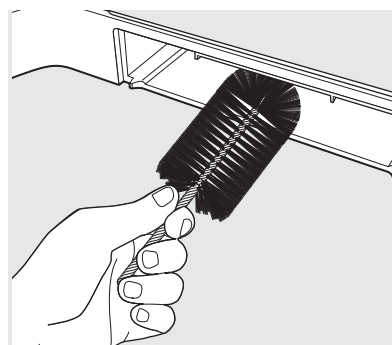
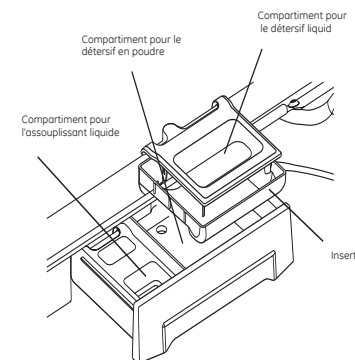
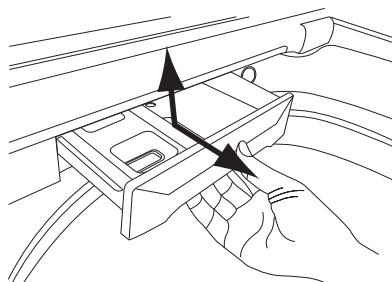
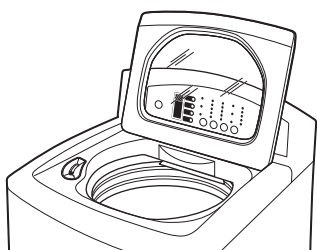

**Couvercle :** Lavez-le avec un chiffon humide à l'extérieur et à l'intérieur, puis séchez-le avec un chiffon doux.

**Tambour de lavage :** Laissez le couvercle ouvert après une lessive, pour laisser l'humidité s'évaporer. Si vous souhaitez nettoyer le tambour, utilisez un chiffon doux humecté d'un détergent liquide, puis rincez-le. (N'utilisez pas de nettoyeurs corrosifs ou abrasifs.)

**Tuyaux d'alimentation :** Les tuyaux de raccordement de la laveuse aux robinets doivent être remplacés tous les 5 ans.

**Extérieur :** Essuyez immédiatement tout débordement. Essuyez avec un chiffon humide. Ne touchez pas la surface ou l'écran avec des objets pointus.

**Transport et stockage :** Demandez à un technicien de service d'enlever l'eau de la pompe de vidange et des tuyaux. Pour en savoir plus, consultez [www.electromenagersge.ca](http://www.electromenagersge.ca) ou appelez le 800.561.3344. Ne stockez pas la laveuse dans un endroit exposé aux intempéries.

**Absences prolongées :** Assurez-vous que l'alimentation en eau est coupée au niveau des robinets. Vidangez toute l'eau des tuyaux s'il existe un risque de gel.

**Tiroir distributeur :** Le détergent et l'adoucissant peuvent se solidifier dans le tiroir distributeur. Les résidus doivent être éliminés une ou deux fois par mois.

- 1 Ouvrez le tiroir en le tirant jusqu'à ce qu'il vienne en butée. Soulevez l'avant du tiroir vers le haut et sortez-le de son logement.
- 2 Enlevez les inserts des 3 compartiments ; rincez les inserts et le tiroir avec de l'eau chaude, pour supprimer les traces des produits de lavage accumulés.
- 3 Pour nettoyer le logement du tiroir, utilisez une petite brosse non métallique pour nettoyer l'embrasure. Éliminez tous les résidus des parties supérieures et inférieures de l'embrasure.
- 4 Remplacez les inserts dans les compartiments correspondants, puis installez le tiroir.

# Instructions d'installation

# Laveuse

WPGT9150

Des questions? Appelez le 1.800.561.3344 ou Visitez notre site Web à l'adresse : [www.electromenagersge.ca](http://www.electromenagersge.ca)

## AVANT DE COMMENCER

Lisez ces instructions entièrement et soigneusement.

- **IMPORTANT** – Conservez ces instructions pour l'inspecteur local.
- **IMPORTANT** – Observez tous les codes et les ordonnances en vigueur.
- **Note à l'installateur** – Assurez-vous de laisser ces instructions au consommateur.
- **Note au consommateur** – Conservez ces instructions à titre de référence.
- **Niveau de compétences** – L'installation de cet appareil électroménager nécessite des compétences mécaniques et électriques de base.
- L'installateur est responsable de bien installer cet appareil.
- Toute panne de produit due à une mauvaise installation n'est pas couverte par la garantie.

## EXIGENCES DE PLOMBERIE

**PRESSION D'EAU** – Doit être comprise entre 10 psi et 120 psi.

**TEMPÉRATURE DE L'EAU** – Le chauffe-eau domestique doit être réglé pour délivrer de l'eau comprise entre 50° et 66°C (120° et 150°F) À LA LAVEUSE.

**VANNES DE FERMETURE** – Des vannes de fermeture (robinets) d'eau chaude et froide doivent être installées.

**VIDANGE** – L'eau de lavage peut être vidangée dans une colonne d'alimentation ou une cuve. La hauteur de vidange **NE DOIT PAS ÊTRE INFÉRIEURE À 76,2 CM (30 POUCHES)** et supérieure à 2,4 m (8 pieds) au-dessus du socle de la laveuse. La colonne d'alimentation doit avoir un diamètre interne minimal de 3,8 cm (1-1/2 pouces) et être ouverte à l'air libre.

## POUR VOTRE SÉCURITÉ :

### EXIGENCES ÉLECTRIQUES

**⚠ MISE EN GARDE** – Pour la sécurité des personnes, n'utilisez pas de rallonge d'alimentation ou d'adaptateur de prise avec cet appareil. Ne coupez pas, sous aucun prétexte, ou n'enlevez pas la troisième broche de mise à la terre du cordon d'alimentation. Respectez les normes et les réglementations électriques nationales. Cet appareil doit être alimenté avec la tension et la fréquence mentionnées sur la plaque signalétique (située sur le couvercle arrière du dossier) et raccordé à un circuit d'alimentation individuel, correctement mis à la terre et protégé par un disjoncteur de 15 ou 20 ampères ou un fusible coussinet. Si l'alimentation électrique fournie n'est pas conformes aux exigences ci-dessus, contactez un électricien qualifié.

## INSTRUCTIONS DE MISE À LA TERRE

Cet appareil doit être raccordé à la terre. Dans l'éventualité d'un dysfonctionnement ou d'une panne, la mise à la terre réduira le risque de choc électrique en fournissant au courant électrique un chemin de moindre résistance. Cet appareil est équipé d'un cordon, muni d'un conducteur de mise à la terre de l'appareil et d'une fiche de mise à la terre. La fiche doit être branchée dans une prise appropriée, elle-même correctement installée et raccordée à la terre, conformément à toutes les normes et réglementations locales.

### ⚠ AVERTISSEMENT –

Un raccordement incorrect du conducteur de mise à la terre de l'appareil peut entraîner un risque de choc électrique. Consultez un électricien ou un technicien qualifié si vous avez un doute sur la mise à la terre correcte de l'appareil. Ne modifiez pas la fiche fournie avec l'appareil—si celle-ci n'est pas adaptée à la prise, faites installer une prise correcte par un électricien qualifié.

# Instructions d'installation

## EMPLACEMENT DE LA LAVEUSE

La laveuse doit être installée sur un sol stable pour minimiser les vibrations pendant le cycle d'essorage.

Les sols en béton sont les meilleurs, mais un plancher en bois est suffisant, à condition que le soubassement de ce plancher respecte les normes FHA. La laveuse ne doit pas être installée sur un tapis ou exposée aux intempéries.

Espace libre minimal entre la laveuse et les murs adjacents ou d'autres surfaces :

- 2,5 cm (1 po) de chaque côté
- 5,1 cm (2 po) à l'avant
- 10,2 cm (4 po) à l'arrière

L'espace libre minimal en hauteur du sol aux étagères, placards, plafonds, etc., au-dessus est de 147,3 cm (58 po).

## EXIGENCES POUR UNE INSTALLATION ENCASTRÉE

Votre laveuse est homologuée pour une installation encastrée, comme indiqué sur l'étiquette située à l'arrière de la machine.

Espace libre minimal entre la laveuse et les murs adjacents ou d'autres surfaces :

- 2,5 cm (1 po) de chaque côté
- 5,1 cm (2 po) à l'avant
- 10,2 cm (4 po) à l'arrière

L'espace libre minimal en hauteur du sol aux étagères, placards, plafonds, etc., au-dessus est de 147,3 cm (58 po).

Les portes de la niche doivent être ajourées, ou sinon ventilées, et elles doivent disposer d'au moins 387,1 cm carré (60 pouces carré) d'ouverture pour la laveuse uniquement, ou si la niche abrite une laveuse et une sècheuse, la porte doit disposer d'au moins 774,2 cm carré (120 pouces carré) d'ouverture, répartis équitablement. Les orifices d'aération ne doivent pas être obstrués lorsque la porte est installée. Une porte ajourée avec des orifices d'aération équivalents, sur la longueur entière de la porte, est acceptée.

**REMARQUE :** Les espaces libres indiqués sur cette étiquette sont des minimaux. Il est nécessaire de prévoir des espaces libres appropriés pour l'installation et l'entretien de la machine.

## DIMENSIONS DE LA LAVEUSE

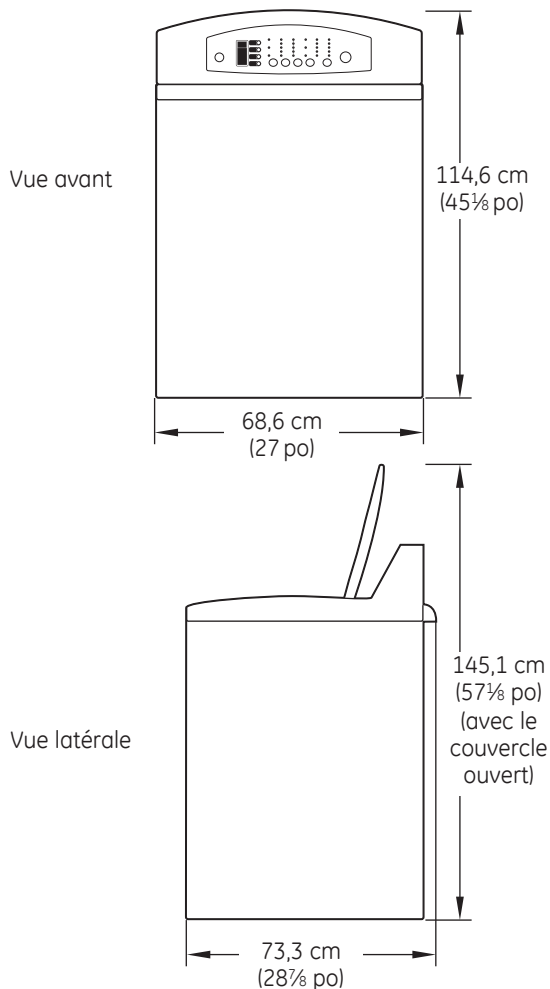

# Instructions d'installation

## PIÈCES INCLUSES

- Tuyaux d'eau (2)

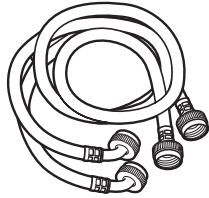

- Attache de câble



## OUTILLAGE NÉCESSAIRE

- Pince multiprise à crémaillère

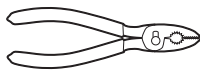

- Niveau à bulle



## 1 DÉBALLEZ LA LAVEUSE

Après la livraison de la laveuse à domicile, sortez la laveuse du carton d'emballage et du socle d'expédition en Styrofoam.

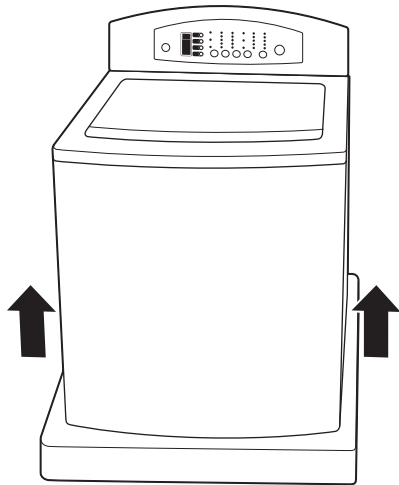

## 1 DÉBALLEZ LA LAVEUSE (SUITE)

Enlevez le bloc en Styrofoam contenant le manuel d'utilisation, les pièces, les tuyaux d'eau et les échantillons des produits de lavage.

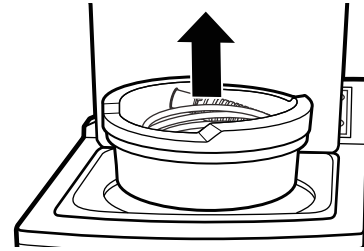

Sortez le cordon d'alimentation de l'arrière de la laveuse.

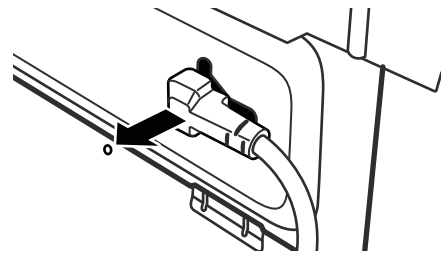

# Instructions d'installation

## 2 FIXEZ LES TUYAUX D'EAU À LA LAVEUSE

Vissez le tuyau d'eau chaude sur le raccord d'eau chaude (ORANGE) de la laveuse et le tuyau d'eau froide sur le raccord d'eau froide (BLEU). Serrez à la main ; ensuite, effectuez un 1/8 de tour supplémentaire avec des pinces.

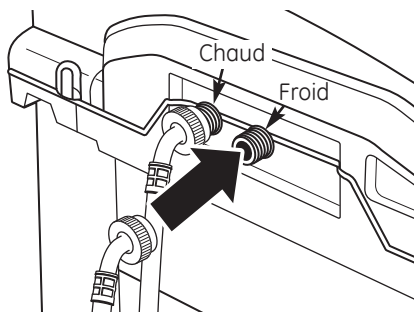

## 3 DÉPLACEZ LA LAVEUSE À PROXIMITÉ DU RÉSEAU DOMESTIQUE

Déplacez la laveuse aussi près que possible de son emplacement final, en laissant suffisamment d'espace pour effectuer les branchements et les raccordements d'eau, de vidange et d'électricité.

L'espace libre minimal requis à l'arrière de la laveuse est de 10,2 cm (4 po).

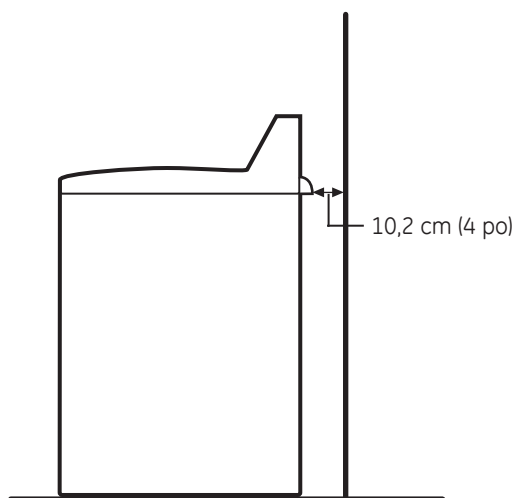

## 4 BRANCHEZ LES TUYAUX D'EAU AU RÉSEAU DOMESTIQUE

Branchez les tuyaux d'eau aux vannes d'alimentation en eau CHAUDE et FROIDE de votre maison. Serrez à la main ; ensuite, effectuez un 1/4 de tour supplémentaire avec des pinces.

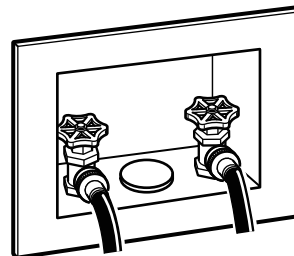

## 5 FIXEZ LE TUYAU DE VIDANGE À LA VIDANGE DOMESTIQUE

Insérez fermement l'extrémité libre du tuyau de vidange dans l'orifice de vidange de votre maison. Assurez-vous que l'extrémité en caoutchouc est entièrement insérée dans l'orifice de vidange.

- Si les vannes d'eau et l'orifice de vidange sont encastrés dans le mur, fixez le tuyau de vidange à l'un des tuyaux d'eau avec le collier (côté nervuré à l'intérieur).
- Si votre vidange est une colonne d'alimentation, fixez le tuyau de vidange à la colonne avec le collier fourni.

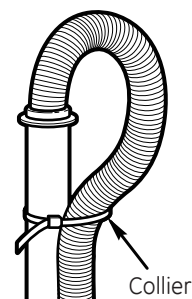
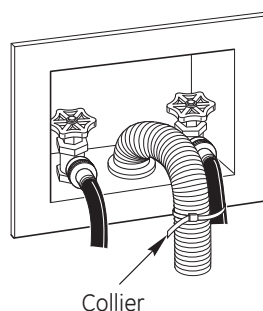

# Instructions d'installation

## 6 RÉGLEZ LES PATTES ARRIÈRE

Inclinez la laveuse vers l'avant (en pivotant sur les pattes avant) d'environ 10,2 à 15,2 cm (4 à 6 pouces), puis reposez doucement les pattes arrière sur le sol. Cette action réglera les pattes arrière par rapport au réglage des pattes avant.

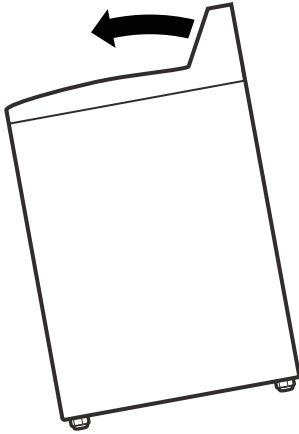

## 7 METTEZ LA LAVEUSE DE NIVEAU

Déplacez la laveuse sur sa position finale.

- Pour vérifier si la laveuse est de niveau latéralement, ouvrez le couvercle et placez un niveau à l'arrière de l'ouverture, au-dessus du tiroir distributeur.
- Pour vérifier si la laveuse est de niveau centralement, placez un niveau sur le bord latéral de la laveuse, à la charnière du caisson et du couvercle supérieur.

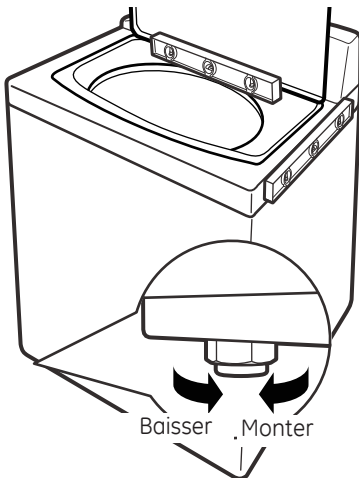

Si la laveuse n'est pas de niveau, réglez les pattes de nivellement avant. Tournez-les dans le sens horaire pour monter et dans le sens antihoraire pour baisser.

# Instructions d'installation

## 8 BRANCHEZ LA LAVEUSE

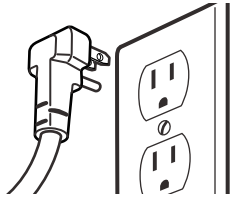

## 9 DÉMARRAGE DE LA LAVEUSE

Appuyez sur la touche **POWER** (alimentation).

**POWER**

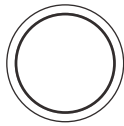

**REMARQUE :** Si la laveuse a été exposée à des températures de gel pendant une période prolongée, laissez-la se réchauffer avant d'appuyer sur **POWER** (alimentation). Sinon, l'écran ne s'allumera pas.

La laveuse est maintenant prête à l'emploi.

## MAINTENANCE

**⚠ AVERTISSEMENT** - Étiquetez tous les câbles avant de les débrancher pour les contrôles de maintenance. Les erreurs de câblage peuvent provoquer un dysfonctionnement et un fonctionnement dangereux après une installation/maintenance.

Pour les pièces détachées et les autres informations, consultez le manuel d'utilisation pour connaître les numéros de téléphone du service après-vente.





Conseils de dépannage—Économisez du temps et de l'argent!  
Consultez d'abord les tableaux qui suivent et vous pourrez peut-être éviter de faire appel à un réparateur.

Problème	Causes possibles	Correctifs
La laveuse ne fonctionne pas	Le panneau de commandes est inactif	• C'est normal. Appuyez sur <b>POWER (alimentation)</b> .
	La laveuse est débranchée	• Assurez-vous que le cordon est correctement branché dans une prise secteur.
	L'alimentation en eau est coupée	• Ouvrez en grand les robinets d'eau chaude et froide.
	Les commandes sont mal configurées	• Assurez-vous que le cycle est correctement sélectionné, fermez le couvercle et appuyez sur <b>START (démarrage)</b> .
	Le couvercle est ouvert—mesure de sécurité. Le couvercle ouvert empêche la laveuse de se remplir et de fonctionner	• Fermez le couvercle et réinitialisez le cycle, depuis le début si nécessaire.
	Le disjoncteur/fusible est désarmé/grillé	• Vérifiez les disjoncteurs et les fusibles de la maison. Remplacez les fusibles grillés ou réarmez les disjoncteurs. La laveuse doit disposer d'une prise indépendante.
	Il est nécessaire de réinitialiser le circuit électronique	• Débranchez la laveuse, patientez 2 minutes, rebranchez-la et appuyez sur <b>POWER (alimentation)</b> .
	La touche <b>START (démarrage)</b> n'a pas été enfoncée après la sélection d'un cycle	• Appuyez sur <b>START (démarrage)</b> .
	Pression d'eau extrêmement faible	• Appuyez de nouveau sur <b>START (démarrage)</b> .
La laveuse est trop froide	• Si la laveuse a été exposée à des températures de gel pendant une période prolongée, laissez-la se réchauffer avant d'appuyer sur <b>POWER (alimentation)</b> . Sinon, l'écran ne s'allumera pas.	
L'eau n'arrive pas correctement	Le filtre est obstrué ou les tuyaux d'alimentation peuvent être vrillés	• Assurez-vous que les filtres des raccords d'eau (les cribles bleu et orange doivent être propres) de la machine ne sont pas obstrués. Coupez l'eau et vérifiez le filtre en débranchant le tuyau de la machine. Vérifiez que les tuyaux d'alimentation ne sont pas vrillés ou bouchés.
	Faible consommation	• Il s'agit d'une laveuse à faible consommation énergétique. Par conséquent, les réglages de température de cette machine peuvent être différents de ceux des laveuses classiques.
	Alimentation en eau insuffisante	• Assurez-vous que l'alimentation en eau est disponible. Assurez-vous que les robinets d'eau sont ouverts en grand.
	Le couvercle de la laveuse est ouvert	• Le couvercle de la laveuse doit être fermé pour le bon fonctionnement de tous les cycles de lavage. Si le couvercle est ouvert pendant un cycle de lavage, toutes les fonctions s'arrêtent y compris le remplissage en eau.
	Branchement incorrect des tuyaux d'alimentation	• Assurez-vous que les tuyaux d'alimentation connectent l'alimentation en eau chaude au raccord d'eau chaude de la laveuse et l'alimentation en eau froide au raccord d'eau froide (chaud sur chaud et froid sur froid).
	Optimisation du remplissage en eau	• L'eau peut ne pas recouvrir le haut de la charge. C'est normal pour une laveuse à faible consommation. Le remplissage en eau est optimisé par le système pour de meilleures performances de lavage.
	La laveuse ne se vidange pas—l'eau reste dans	Tuyau de vidange vrillé ou orifice de vidange situé à plus de 2,4 m (8 pieds) au-dessus du sol

## Avant d'appeler un réparateur...

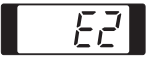
Problème	Causes possibles	Correctifs
<i>Fuites d'eau à chaque lavage</i>	Les tuyaux ne sont pas montés correctement	<ul style="list-style-type: none"> <li>Vérifiez si tous les raccords des tuyaux d'alimentation et de vidange sont fixés et serrés.</li> </ul>
<i>Fuites d'eau</i>	<p>Mousse abondante</p> <p>Trop de vêtements dans l'appareil</p>	<ul style="list-style-type: none"> <li>Une abondance de mousse peut provoquer des fuites, et provenir du type et de la quantité de détergent utilisé. Il est recommandé d'utiliser un détergent à haut rendement. Assurez-vous que le détergent et les éventuels additifs sont versés dans les bons compartiments du tiroir distributeur. Respectez les recommandations du fabricant concernant la quantité de détergent, mais essayez d'en utiliser moins, notamment si un conditionneur ou un adoucisseur d'eau est utilisé.</li> <li>Si vous placez trop de vêtements dans le tambour de lavage, l'eau peut déborder du tambour pendant le lavage. La quantité de vêtements placés dans l'appareil ne doit jamais dépasser la partie supérieure du tambour. C'est particulièrement le cas lorsque vous placez dans la laveuse des oreillers ou des édredons. Ces articles ont tendance à flotter et doivent être placés au fond du tambour de lavage..</li> </ul>
<i>Aucune distribution ou distribution partielle de détergent</i>	Les compartiments de lavage sont bouchés par des remplissages incorrects	<ul style="list-style-type: none"> <li>Assurez-vous que le détergent et les éventuels additifs sont versés dans les bons compartiments du tiroir distributeur. Si vous utilisez du détergent en poudre, assurez-vous d'enlever la boîte à détergent et l'insert. L'assouplissant liquide doit être placé dans le compartiment pour l'assouplissant. Si vous utilisez du détergent en poudre, assurez-vous que la boîte à détergent et l'insert ne sont pas montés dans le compartiment du tiroir distributeur. Les liquides doivent être versés dans les compartiments à adoucissant et pré-lavage. Pour tous les types de détergent assurez-vous toujours que le tiroir distributeur est complètement fermé avant le démarrage du cycle.</li> </ul>
	Trop de détergent utilisé	<ul style="list-style-type: none"> <li>Assurez-vous que la quantité de détergent utilisée respecte les recommandations du fabricant. Vous pouvez aussi diluer le détergent avec de l'eau jusqu'à la ligne de remplissage maximal du compartiment, pour éviter les obstructions. Il est recommandé d'utiliser un détergent à haut rendement dans cette laveuse.</li> </ul>
	Alimentation en eau insuffisante	<ul style="list-style-type: none"> <li>Assurez-vous que l'alimentation en eau est disponible. Assurez-vous que les robinets d'eau sont ouverts en grand.</li> </ul>
	Résidu normal	<ul style="list-style-type: none"> <li>Fonctionnement normal. Un résidu peut rester dans les compartiments du tiroir distributeur. Le tiroir distributeur peut être démonté pour un nettoyage ponctuel avec de l'eau chaude et une brosse de nettoyage. La boîte à détergent et l'insert, ainsi que les capsules du siphon, peuvent aussi être démontés du tiroir distributeur pour un nettoyage ponctuel. N'oubliez pas que seuls des liquides peuvent être versés dans les compartiments à adoucissant et pré-lavage. Ces compartiments ne peuvent pas distribuer de poudre. N'oubliez pas que seuls les liquides peuvent être placés dans le compartiment pour l'assouplissant. Ce compartiment ne permet pas la distribution de produit en poudre.</li> </ul>
<i>Distribution prématurée d'eau de Javel</i>	<p>Remplissage du distributeur d'eau de Javel pour un futur lavage</p> <p>Excédent de remplissage du distributeur d'eau de Javel</p>	<ul style="list-style-type: none"> <li>Vous ne pouvez pas stocker d'eau de Javel dans le distributeur pour une utilisation ultérieure. Le distributeur diffusera l'eau de Javel à chaque lavage pour une sécurité optimale de la laveuse.</li> <li>Un remplissage excédentaire du distributeur peut provoquer une diffusion prématurée de l'eau de Javel. Il existe une ligne de remplissage maximal dans le distributeur pour éviter un excédent de remplissage.</li> </ul>
<i>Obstruction d'eau de Javel</i>	<p>Le distributeur d'eau de Javel n'est pas correctement fermé</p> <p>Nettoyage insuffisant</p>	<ul style="list-style-type: none"> <li>Assurez-vous que le couvercle du distributeur d'eau de Javel est correctement fermé et fixé en place, avant le démarrage du cycle.</li> <li>Vous pouvez démonter et nettoyer le couvercle du distributeur d'eau de Javel avec de l'eau chaude et une brosse de nettoyage pour éliminer les obstructions.</li> </ul>

<b>Nettoyage des taches insuffisant</b>	<b>Prélavage non sélectionné</b>	<ul style="list-style-type: none"> <li>Lorsque le cycle inspecteur de taches est utilisé, la température et la durée du prélavage sont automatiquement sélectionnées. Si vous choisissez de ne pas utiliser le cycle Inspecteur de taches, nous vous recommandons de sélectionner un prélavage lors de la configuration du cycle de lavage. Assurez-vous toujours que des additifs, comme votre détergent à haut rendement, sont ajoutés dans le compartiment à prélavage avant le démarrage du cycle. Consultez toujours les étiquettes d'entretien des vêtements avant le traitement des taches.</li> </ul>
<b>L'écran affiche :</b>  	<b>Erreur de verrouillage du couvercle</b>	<ul style="list-style-type: none"> <li>Assurez-vous que le couvercle est fermé, et appuyez sur la touche START/PAUSE. La laveuse ne passe pas en mode d'essorage tant que le couvercle n'est pas verrouillé (le message LID LOCKED s'affiche à l'écran).</li> <li>Si le couvercle est fermé et que le message d'erreur de verrouillage du couvercle s'affiche, appelez un réparateur.</li> </ul>
	<b>détection d'un déséquilibre,</b> votre laveuse a détecté une charge mal équilibrée. Les articles individuels peuvent provoquer un déséquilibre. Votre laveuse tentera de rééquilibrer la charge en ajoutant plus d'eau et en agitant les vêtements de manière à rétablir leur distribution pour ensuite reprendre le cycle d'essorage.	<ul style="list-style-type: none"> <li>Laisser la laveuse poursuivre son cycle.</li> <li>La laveuse tentera de rééquilibrer la charge en ajoutant plus d'eau et agitant les vêtements pour rétablir une meilleure distribution.</li> <li>Ce code s'affiche uniquement pour fournir des informations.</li> <li>Consultez le chapitre du chargement de la laveuse dans ce manuel de l'utilisateur et guide d'entretien.</li> </ul>

**REMARQUE :** Lorsqu'un message d'erreur s'affiche pendant 4 minutes, l'eau dans la cuve de la laveuse se vidange automatiquement. Lorsque la laveuse amorce la vidange de l'eau, toutes les fonctions sont suspendues jusqu'à ce que la vidange soit terminée.

## Bruits normaux de fonctionnement

Bruit	Description
<b>Démarrages et arrêts répétés</b>	<ul style="list-style-type: none"> <li>La fonction HydroWash™ fait tourner le tambour de lavage dans un sens, puis l'arrête et le fait tourner dans l'autre sens, pour mieux nettoyer votre linge.</li> </ul>
<b>Bruit d'un ajout d'eau après que la laveuse a commencé à fonctionner</b>	<ul style="list-style-type: none"> <li>La laveuse s'adapte à la taille et au type de charge pour ajouter plus d'eau au cycle, si besoin.</li> <li>La charge de lavage peut être déséquilibrée. Si la laveuse détecte que la charge est déséquilibrée, elle s'arrête et se remplit pour rééquilibrer la charge.</li> <li>La laveuse peut diluer les additifs de lavage à ajouter à la charge de lavage.</li> </ul>
<b>Cliquetis pendant le cycle de lavage</b>	<ul style="list-style-type: none"> <li>La laveuse émettra une série de cliquetis lors du changement de mode de nettoyage.</li> </ul>
<b>Bruit aigu pendant le cycle d'essorage</b>	<ul style="list-style-type: none"> <li>Le tambour de lavage tourne plus rapidement pour évacuer l'humidité de la charge.</li> </ul>
<b>Bruit d'eau courante</b>	<ul style="list-style-type: none"> <li>La laveuse est en train de diluer les additifs de lavage à ajouter à la charge de lavage. Les additifs de prélavage sont distribués pendant le prélavage. Le détergent est distribué au début du cycle de lavage. L'eau de Javel est distribuée pendant le lavage principal. L'adoucissant est distribué pendant le rinçage final.</li> </ul>
<b>Bourdonnement pendant la vidange</b>	<ul style="list-style-type: none"> <li>La pompe est en action pour évacuer l'eau du tambour.</li> </ul>
<b>Tintement pendant le cycle de rinçage ou d'essorage</b>	<ul style="list-style-type: none"> <li>La laveuse dispose de fonctions de rinçage spéciales pour éliminer les résidus de détergent de la charge, après le cycle de lavage principal.</li> </ul>
<b>Bruit de débordement d'eau lorsque l'eau est coupée et que la cuve tourne</b>	<ul style="list-style-type: none"> <li>Un liquide dans l'anneau d'équilibrage autour du tambour de lavage aide le tambour à tourner en douceur.</li> </ul>

<i>Soutien au consommateur</i>	<i>Conseils de dépannage</i>	<i>Installation</i>	<i>Fonctionnement</i>	<i>Mesures de sécurité</i>
--------------------------------	------------------------------	---------------------	-----------------------	----------------------------

## *Notes.*

---

# Garantie de laveuse GE.



Tout le service sous garantie est fourni par nos Centres de service de fabrique ou par un technicien autorisé. Pour le service, appelez le 1.800.561.3344.

Veillez fournir le numéro de série et le numéro de modèle lorsque vous appelez pour obtenir le service.

Pour une période de : <b>Nous remplacerons :</b>	
<b>Un an</b> À partir de la date de l'achat original	<b>Toute pièce</b> de la laveuse qui tombe en panne à cause d'un vice de matériau ou de main-d'œuvre. Pendant cette <b>garantie limitée d'un an</b> , GE fournit également, <b>gratuitement</b> , tous les frais de main-d'œuvre et de services connexes pour remplacer la pièce défectueuse.
<b>Deux à cinq ans</b> À partir de la date de l'achat original	<b>La tringle de suspension et l'ensemble des ressorts, et le circuit électronique principal</b> si l'une de ces pièces tombe en panne à cause d'un vice de matériel ou de main-d'œuvre. GE remplacera aussi le <b>couvercle</b> ou le <b>capot de la laveuse</b> si de la rouille apparaît dans des conditions normales de fonctionnement. Pendant cette <b>garantie limitée supplémentaire de trois ans</b> , les frais de service ou de main-d'œuvre correspondants seront à votre charge.
<b>Deux à dix ans</b> À partir de la date de l'achat original	<b>Le moteur de transmission direct et la cuve extérieure du tambour</b> si l'une de ces pièces tombe en panne à cause d'un vice de matériel ou de main-d'œuvre. Pendant cette <b>garantie limitée supplémentaire de huit ans</b> , les frais de service ou de main-d'œuvre correspondants seront à votre charge.
<b>Durée de vie du produit</b> À partir de la date de l'achat original	<b>Le tambour de lavage</b> si cette pièce tombe en panne à cause d'un vice de matériel ou de main-d'œuvre. Pendant cette <b>garantie limitée sur la durée de vie du produit</b> , les frais de service ou de main-d'œuvre correspondants seront à votre charge.

## Ce qui n'est pas couvert (au Canada) :

- Les frais de déplacements à votre maison pour vous apprendre à utiliser votre produit.
- Une mauvaise installation, livraison ou entretien.
- Une panne du produit si celui-ci est maltraité, mal utilisé ou utilisé à des fins autres que celles auxquelles il est destiné, ou utilisé commercialement.
- Des dommages après la livraison.
- Une installation incorrecte.
- Le remplacement de fusibles de la maison ou la remise en marche d'un disjoncteur.
- Des dommages au produit causés par un accident, un incendie, une inondation ou une catastrophe naturelle.
- Tout dommage indirect ou consécutif causé par des pannes possibles de cet appareil électroménager.
- Le service s'il est impossible d'avoir accès au produit pour ce faire.

**EXCLUSION DE GARANTIES IMPLICITES – Votre seul et unique recours est la réparation du produit selon les dispositions de cette Garantie limitée. Toutes les garanties implicites, incluant les garanties de commercialité et d'adéquation à un usage spécifique, sont limitées à une année ou à la période la plus courte autorisée par la législation.**

Cette garantie est offerte à l'acheteur initial, ainsi qu'à tout propriétaire subséquent d'un produit acheté en vue d'une utilisation domestique au Canada. Le service à domicile en vertu de la garantie sera fourni dans les régions où il est disponible et où Mabe estime raisonnable de le fournir.

LE GARANT N'EST PAS RESPONSABLE DES DOMMAGES INDIRECTS.

Garant : MABE CANADA INC.

Mesures de sécurité

Fonctionnement

Installation

Conseils de dépannage

Soutien au consommateur

## Soutien au consommateur.

---



### Site Web appareils électroménagers GE [www.electromenagersge.ca](http://www.electromenagersge.ca)

Vous avez une question ou vous avez besoin d'aide pour votre appareil électroménager? Contactez-nous par Internet au site [www.electromenagersge.ca](http://www.electromenagersge.ca) 24 heures par jour, tous les jours de l'année.



### Service de réparations

**1.800.561.3344**

Service de réparations GE est tout près de vous.  
Pour faire réparer votre électroménager GE, il suffit de nous téléphoner.



### Studio de conception réaliste

Sur demande, GE peut fournir une brochure sur l'aménagement d'une cuisine pour les personnes à mobilité réduite.

Écrivez: Directeur, Relations avec les consommateurs, Mabe Canada Inc.  
Bureau 310, 1 Factory Lane  
Moncton, N.B. E1C 9M3



### Prolongation de garantie

[www.electromenagersge.ca](http://www.electromenagersge.ca)

Achetez un contrat d'entretien GE avant que votre garantie n'expire et bénéficiez d'un rabais substantiel. Ainsi le service après-vente GE sera toujours là après expiration de la garantie.

Visitez notre site Web ou appelez-nous au **1.888.261.2133**.

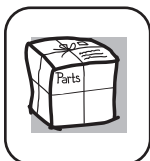

### Pièces et accessoires

Ceux qui désirent réparer eux-mêmes leurs électroménagers peuvent recevoir pièces et accessoires directement à la maison (cartes VISA, MasterCard et Discover acceptées).

**Les directives stipulées dans le présent manuel peuvent être effectuées par n'importe quel utilisateur. Les autres réparations doivent généralement être effectuées par un technicien qualifié. Soyez prudent, car une réparation inadéquate peut affecter le fonctionnement sécuritaire de l'appareil.**

Vous trouverez dans les pages jaunes de votre annuaire le numéro du Centre de service Mabe le plus proche. Autrement, appelez-nous au 1.800.661.1616.



### Contactez-nous

Si vous n'êtes pas satisfait du service après-vente dont vous avez bénéficié :

**Premièrement**, communiquez avec les gens qui ont réparé votre appareil.

**Ensuite**, si vous n'êtes toujours pas satisfait envoyez tous les détails—numéro de téléphone compris—au  
Directeur, Relations avec les consommateurs, Mabe Canada Inc.  
Bureau 310, 1 Factory Lane  
Moncton, N.B. E1C 9M3



### Inscrivez votre appareil électroménager [www.electromenagersge.ca](http://www.electromenagersge.ca)

Inscrivez votre appareil électroménager en direct, aussitôt que possible. Cela améliorera nos communications et notre service après-vente. Vous pouvez également nous envoyer par la poste le formulaire d'inscription joint à votre documentation.