

This Owner's Manual is provided and hosted by [Appliance Factory Parts](http://ApplianceFactoryParts.com).

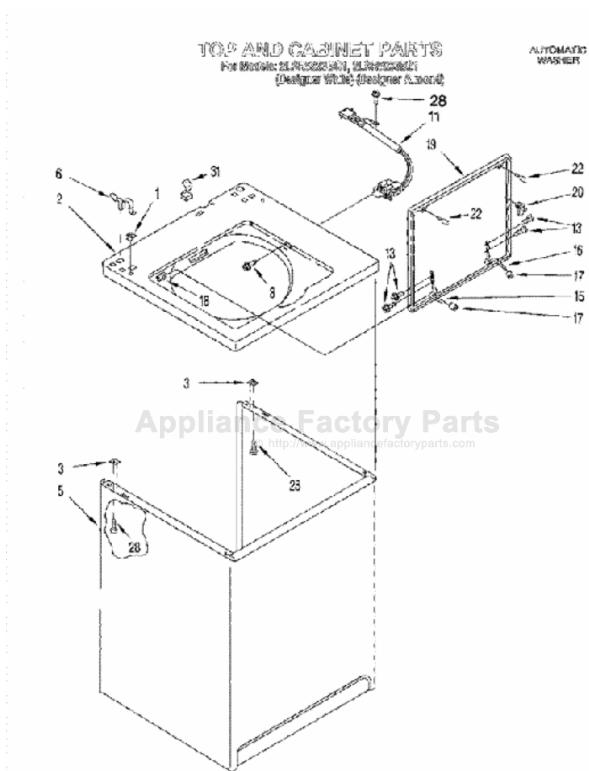

WHIRLPOOL 2LSR5233BZ1 Owner's Manual

[Shop genuine replacement parts for WHIRLPOOL
2LSR5233BZ1](#)



[Find Your WHIRLPOOL Washer Parts - Select From 4132 Models](#)

----- Manual continues below -----



Use And Care

G U I D E

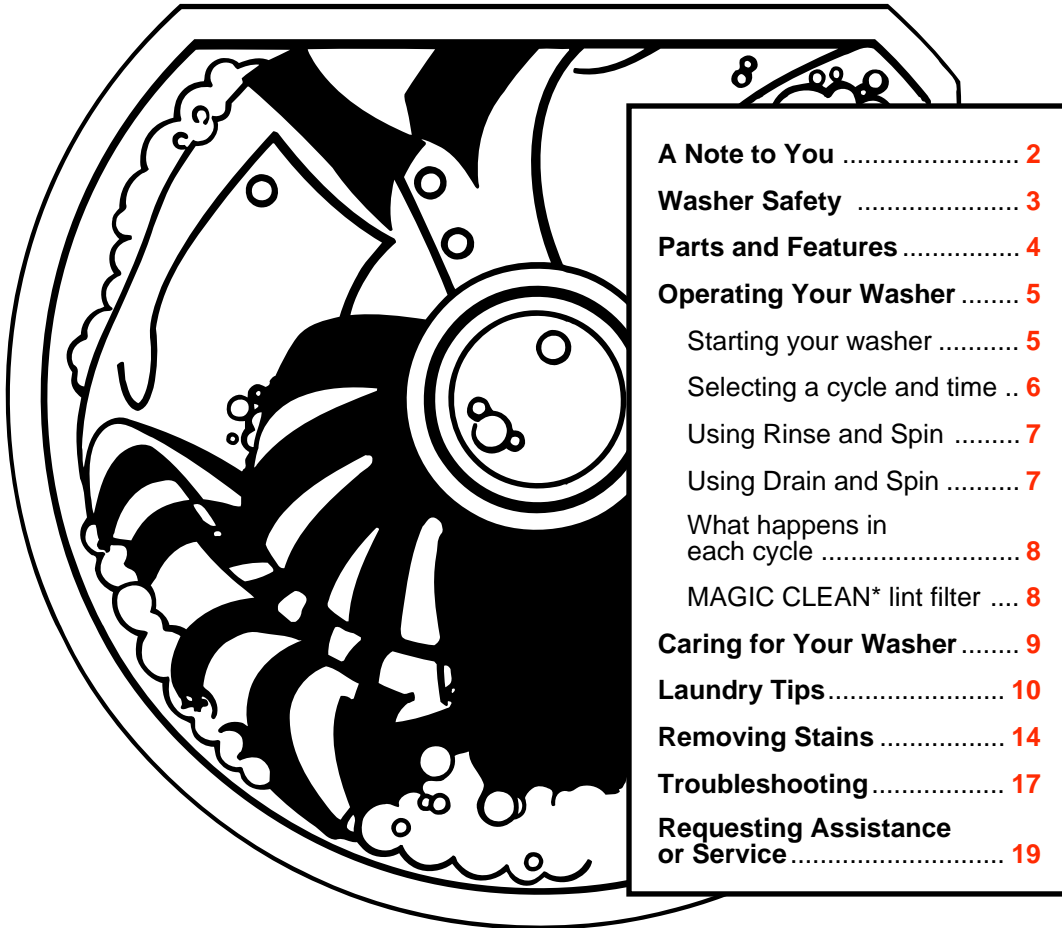

TWO SPEED AUTOMATIC WASHER

A Note to You

Because your life is getting busier and more complicated, Whirlpool washers are easy to use, save time, and help you manage your home better. To ensure that you enjoy years of trouble-free operation, we developed this Use and Care Guide. It contains valuable information about how to operate and maintain your washer properly and safely. Please read it carefully.

Please record your model's information.

Whenever you call to request service on your appliance, you need to know your complete model number and serial number. You can find this information on the model and serial number plate (see diagram on page 4 for location of plate).

Please also record the purchase date of your appliance and your dealer's name, address, and telephone number.

Model Number _____

Serial Number _____

Purchase Date _____

Dealer Name _____

Dealer Address _____

Dealer Phone _____

Keep this book and the sales slip together in a safe place for future reference.

Washer Safety

IMPORTANT SAFETY INSTRUCTIONS

⚠ WARNING

To reduce the risk of fire, electrical shock, or injury when using your washer, follow basic precautions including the following:

- Read all instructions before using your washer.
 - Do not machine wash or machine dry items cleaned, washed, soaked in, or spotted with wax, paint, gasoline, oil, or other flammable fluids. The fumes can create a fire hazard or explosion. Always hand wash and line dry items containing these materials.
 - Flammable fluids (dry-cleaning solvents, kerosene, gasoline, etc.) should not be used or stored in or near your washer. Do not add flammable fluids to your wash water. These substances give off vapors that can create a fire hazard or explosion.
 - Do not allow children to operate, play with, or crawl on or inside your washer. Supervise children closely when your washer is used near them.
 - Before your washer is removed from service or discarded, remove the lid to prevent accidental entrapment.
 - **After starting a cycle, do not reach into the basket unless the Cycle Control Knob is pushed in and all motion stops.**
 - Do not tamper with the controls.
 - If your hot water has not been used recently (usually 2 weeks or longer), hydrogen gases may build up in your water heater and your hot water pipes. **HYDROGEN GAS IS EXPLOSIVE.** To prevent injury or damage, before using your washer, turn on all hot water faucets and allow water to run for several minutes. This will allow gases to escape. Do not smoke or use any open flame near your faucet while it is open.
- Please ...
- Have only a qualified person install, repair, or replace parts on washer.
 - Maintain washer properly.
 - Protect washer from the weather and keep it where the temperature will not fall below freezing.
 - Install and level washer on a floor that can support the weight.†
 - Connect washer to the correct 3-prong outlet, electrical supply, water supply, and drain.†
 - Ground washer properly.†
- †See the Installation Instructions.

– SAVE THESE INSTRUCTIONS –

Understanding your responsibilities

- Store detergent, laundry aids, and other materials in a cool, dry place where children cannot reach them (in a locked cabinet if possible).
- Read and follow instructions on packages of detergent and laundry aids, especially warnings and precautions.
- Do not use chlorine bleach and ammonia or acids (such as vinegar or rust remover) in the same wash. Hazardous fumes can form.
- Do not wash or dry items that are soiled with vegetable or cooking oil. These items may contain some oil after laundering. Due to the remaining oil, the fabric may smoke or catch fire by itself.
- Unplug power supply cord before attempting to service your washer.
- Do not machine wash fiberglass materials. Small particles can stick to the fabrics washed in following loads and cause skin irritation.

Parts and Features

The parts and features of your washer are illustrated in this section. Become familiar with all parts and features before using your washer.

Page references are included next to some features. Refer to those pages for more information about the features.

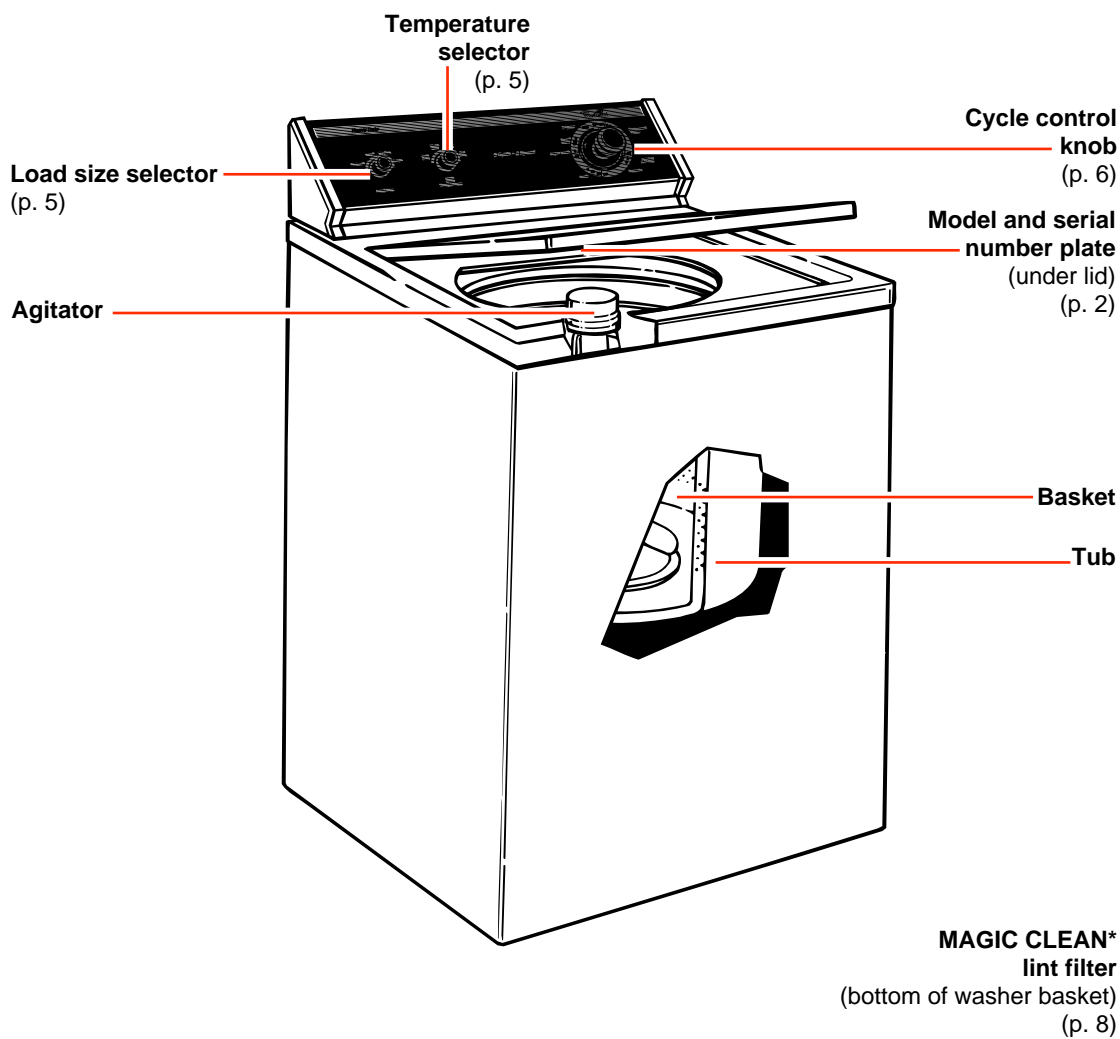

Operating Your Washer

To obtain the best washing results, you must operate your washer properly. This section gives you this important information. Page references are included should you desire more information.

NOTE: Before using your washer, remove the consumer Features Guide from your washer and place it with your Use and Care Guide.

Starting you washer

1. Add measured detergent to the washer. Then place a sorted load of clothes in the washer (see page 10).

2. Turn the Load Size Selector to the setting that corresponds to the size of the wash load and the type of fabric being washed.

- Select a Small, Medium, or Large load size.
- To change the load size setting after the washer has started to fill, turn the Selector to the desired new setting.
- See pages 10-11 for loading tips.

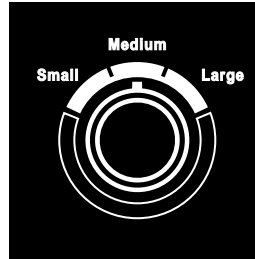

3. Turn the Water Temperature Selector to the desired wash-rinse temperature.

- Match the water temperature with the type of fabric and soils being washed.
- The top temperature on the Selector is the wash water and the bottom temperature is the rinse water.
- See page 12 for a water temperature guide and additional information.

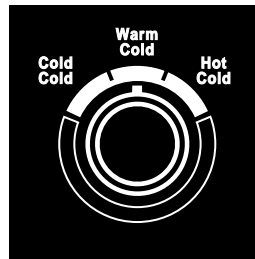

4. Push in and turn the Cycle Control Knob clockwise. Stop when the indicator on the outer ring points to the number in the wash cycle you want.

- The numbers are minutes of wash time.
- The cycles are described on page 6.

5. Pull out the Cycle Control Knob to start the washer.

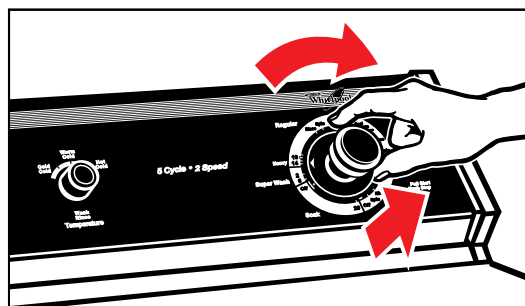

NOTES:

- To **stop** the washer at any time, push in the Cycle Control Knob.
- To **restart** the washer, close lid (if necessary) and pull out the Cycle Control Knob.

Selecting a cycle and time

Use the information in this section to help you make the best cycle selections for your wash loads. Each cycle is designed for different types of fabrics and soil levels.

- The washer pauses briefly throughout each cycle. These pauses are normal for washer operation.
- Refer to page 8 to help you understand what happens during a wash cycle.

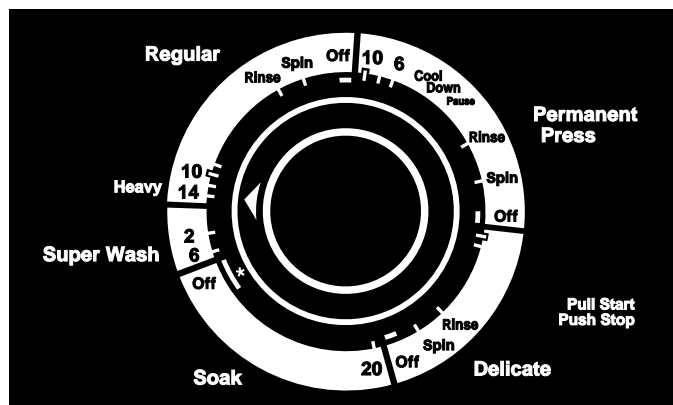

Super Wash cycle

Automatically prewashes the load and advances into the REGULAR cycle (the washer does not have to be reset after the SUPER WASH cycle).

- Use the 6-minute cycle for heavily-soiled loads that need maximum soil removal.
- Use the 2-minute cycle for moderately-soiled loads that need extra soil removal.

NOTE: For proper cleaning, use double the amount of detergent recommended for the load size.

Regular cycle

Features the Gentle Wash system and high spin speeds to shorten drying time.

- Use the 14-minute Heavy cycle to clean sturdily-constructed cotton and linen fabrics that are heavily soiled.
- Use 10 minutes of wash time to clean sturdily-constructed cotton and linen fabrics that are moderately soiled.

Permanent Press cycle

Features the Gentle Wash system, a cool-down rinse, and low spin speeds to reduce wrinkling.

- Use 6 to 10 minutes of wash time to clean permanent press and some synthetic fabrics that are lightly soiled to moderately soiled.

Delicate cycle

Features a brief wash cycle and low spin speeds to reduce wrinkling.

- Use this cycle to clean delicate items and washable knits that are lightly soiled to moderately soiled.

Soak cycle

Features brief periods of agitation and soak time to help remove heavy soils and stains that need pretreatment.

- Use up to 20 minutes of soak time, depending on soil level.
- Use warm water when soaking laundry. (Hot water can set stains.) See pages 14-16 for stain removal information.
- Use the amount of detergent or presoak additive recommended by manufacturer.
- After the SOAK cycle ends, add detergent and set a new wash cycle.

Using Rinse and Spin

When using extra detergent for heavily soiled clothes, or washing special-care items, you may want an extra rinse and spin.

1. Push the Cycle Control Knob in and turn clockwise to RINSE, as illustrated.
2. Pull the Cycle Control Knob out. The washer fills to selected load size, agitates, drains, and spins.

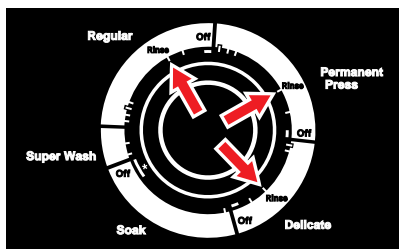

Using Drain and Spin

A drain and spin may help shorten drying times for some heavy fabrics or special-care items by removing excess water.

1. Push the Cycle Control Knob in and turn clockwise to SPIN, as illustrated.
2. Pull the Cycle Control Knob out. The washer drains, then spins.

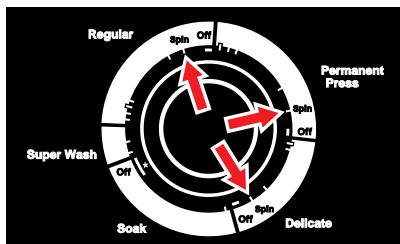

What happens in each cycle

When the Cycle Control Knob is set to a number and pulled out, the washer fills (to the selected load size) before agitation and timing start. The washer will begin agitating immediately after filling; agitation can occur with the washer lid up or down. After agitation starts, the Cycle Control Knob turns clockwise until it points to an OFF area and the cycle ends.

NOTE: A Gentle Wash system helps protect your fabrics by reducing wash agitation speed during the last few minutes of wash agitation in the REGULAR and PERMANENT PRESS cycles.

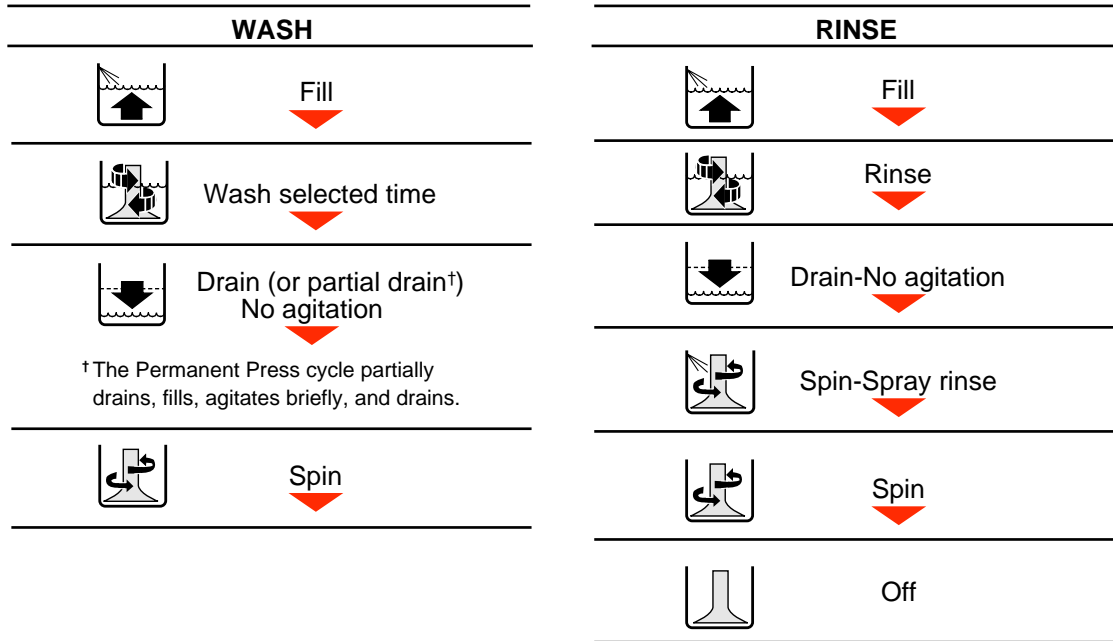

MAGIC CLEAN* lint filter

The lint filter at the bottom of the washer basket cleans itself. During agitation, wash and rinse water pass over the filter, separating the lint from the water. The lint is then spun away from the filter and out of the system during the spin part of the cycle.

If your washer drains into a tub, remove any lint collected in the tub or strainer.

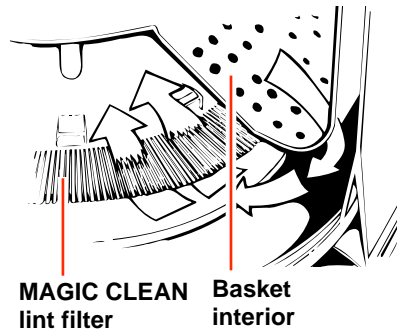

Caring for Your Washer

Proper care of your washer can extend its life. This section explains how to care for your washer properly and safely.

Cleaning your washer

Exterior



Wipe up detergent, bleach, and other spills with a soft, damp cloth or sponge as they occur. Occasionally wipe the outside of the washer to keep it looking like new.



Do not put sharp or metal objects in your washer. They can damage the finish. Check all pockets for pins, clips, money, bolts, nuts, etc. Do not lay these

objects on your washer after emptying pockets.

Interior

Clean interior with 250 mL (1 cup) of chlorine bleach mixed with 500 mL (2 cups) of detergent. Run washer through a complete cycle using hot water. Repeat process if necessary.

NOTE: Remove hard water deposits using cleaners labeled as washer safe only.

Winter storage or moving care

Install and store your washer where it will not freeze. Because some water may stay in the hoses, freezing can damage your washer. If storing or moving your washer during freezing weather, winterize it.

To winterize washer:

1. Shut off both water faucets.
2. Disconnect and drain water inlet hoses.
3. Put 1L (1 quart) of R.V.-type antifreeze in the basket.
4. Run washer on a drain and spin setting (see page 7) for about 30 seconds to mix the antifreeze and water.
5. Unplug the power supply cord.

To use washer again:

1. Flush water pipes and hoses.
2. Reconnect water inlet hoses.
3. Turn on both water faucets.
4. Reconnect power supply cord.
5. Run the washer through a complete cycle with 250 mL (1 cup) of detergent to clean out antifreeze.

Non-use or vacation care

You should operate your washer only when you are at home. If you will be on vacation or not using your washer for an extended period of time, you should:

- Unplug the power supply cord or turn off electrical power to the washer.

- Turn off the water supply to the washer. This helps avoid accidental flooding (due to a water pressure surge) while you are away.

Laundry Tips

This section reviews proper laundering techniques and gives you additional washing information.

Preparing clothes for washing

- Close zippers, snaps, and hooks to avoid snagging other items.



Remove pins, buckles, and other hard objects to avoid scratching the washer interior. Remove non-washable trim and ornaments.

- Empty pockets and turn them inside out.
- Turn down cuffs, brush away lint and dirt.

- Turn synthetic knits inside out to avoid pilling.
- Tie strings and sashes so they will not tangle.
- Mend tears, loose hems, and seams.
- Treat spots and stains. (See “Removing Stains” on page 14.)
- Stained or wet garments should be washed promptly for best results.

Sorting

- Separate heavily-soiled items from lightly-



soiled ones, even if they would normally be washed together. Separate lint givers (towels, chenille) from lint takers (corduroy, synthetics,

permanent press). When possible, turn lint givers inside out.

- Separate dark colors from light colors, colorfast items from noncolorfast items.
- Sort by fabric and construction (sturdy cottons, knits, delicate items).

Loading

- Drop items into washer loosely. Fill to the top



of the basket, but do not wrap items around the agitator. Items should move easily through wash water for best cleaning and wrinkle-free results. Items should sink and reappear later.

- Load washer properly and select correct load size setting. Overloading or packing the machine, and selecting a setting too small for the wash load can:

- cause poor cleaning.
- increase wrinkling.
- create excessive lint.
- wear out items faster (because of pilling).

- Load by the amount of space items take up, not by their weight.

- Mix large and small items in each load.



Load evenly to maintain washer balance. An off-balance load can make the washer vibrate during spin.

- Use a large load size setting to reduce wrinkling with permanent press clothes and some synthetic knits. These items should have more room to move in the water than heavy items (towels, jeans).
- Reduce wash time when using a small load size setting. Loads with only a few small items need less wash time.

Loading suggestions

For these suggested full-sized loads, set the Load Size Selector to the highest water level setting.

EXTRA LARGE CAPACITY WASHERS			
<p>Heavy Work Clothes 3 pair pants 3 shirts 4 pair jeans 1 coverall 1 overall</p>	<p>Permanent Press 2 double or 1 king size sheet(s) 1 tablecloth 1 dress 1 blouse 2 slacks 3 shirts 2 pillowcases</p>	<p>Towels 10 bath towels 10 hand towels 14 wash cloths 1 bathmat</p>	<p>Mixed Load 3 double sheets 4 pillowcases 8 T-shirts 6 pair shorts 2 shirts 2 blouses 8 handkerchiefs</p>
<p>Knits 3 slacks 3 blouses 6 shirts 4 tops 4 dresses</p>		<p>Delicates 3 camisoles 1 quilted robe 4 slips 4 panties 2 bras 2 nighties 1 baby's dress</p>	

Saving energy

- Use warm or cold wash water for most loads. Use hot water only when washing heavy, greasy soils or whites.
- Use cold rinses.
- Wash full loads.
- Use lower water levels when washing small loads.
- Avoid rewashing. Use enough detergent and pretreat stains or heavy soils. Use the cycles and wash times recommended for the fabric and soil.
- Use your washer during off-peak hours – usually early morning and late evening. (Ask your power company.)

Selecting a water temperature

Water temperature guide

WASH WATER TEMPERATURE†	SUGGESTED FABRICS	COMMENTS
HOT 130°F (54°C) or above	<ul style="list-style-type: none"> • Work clothes • Sturdy whites/colorfast pastels • Diapers 	<ul style="list-style-type: none"> • Best cleaning for heavily-soiled items • Removes oils, perspiration, greasy soils and stains • Prevents graying or yellowing
WARM 90° – 110°F (32° – 44°C)	<ul style="list-style-type: none"> • Dark/noncolorfast colors • Permanent press items • Nylon, polyester, acrylics, silks, woollens • Knits/delicate fabrics 	<ul style="list-style-type: none"> • Best for moderately-soiled to lightly-soiled items • Safe for most fabric finishes • Less fading and dye bleeding • Reduces wrinkling
COLD 70° – 90°F (21° – 32°C)	<ul style="list-style-type: none"> • Extra-sensitive colors • Noncolorfast items • Hand washables 	<ul style="list-style-type: none"> • Best for very lightly-soiled items • Saves hot water • Best rinse water temperature

† The washer features cold rinses for all wash temperatures.

Checking hot water temperature

Your hot water should be 130°F (54°C) or above. If you do not know your hot water temperature, you can check it easily. You may need to raise the temperature of your water heater.

To check your hot water temperature:

1. Fill a pan with the hottest water available from the faucet that fills your washer.
NOTE: If you do not have a faucet at your washer site, collect the water from the faucet closest to your washer.
2. Place a candy thermometer or cooking thermometer in the water to check the temperature.

NOTE: In wash-water temperatures colder than 70°F (21°C), detergents do not dissolve well. Also, soils may be difficult to remove, and some fabrics may retain wear wrinkles and may have increased pilling.

Water hardness

Many poor washing results can be traced to the hardness of the wash water. To check your water hardness:

- City water – ask the city water company.
- Well water – ask the local water authority.

Ask for the mineral content in grains/gallon or parts/million. If your water is more than 8 grains/gallon or more than 153 parts/million, you should consider:

- Installing a water softener.
- Using more detergent.
- Using a packaged water conditioner.
- Not using soap.

Washing special-care items

Most garments and household textiles have care labels with laundering instructions. **Always follow care label directions when they are available.** Below are general washing instructions for some special washables.

ITEM	CARE INSTRUCTIONS
Blankets (electric or woollen)	Pretreat spots and stains. Select water temperature, cycle, and time according to the type of blanket being washed. An extra rinse may be necessary. Check care label to see if manufacturer recommends machine washing.
Curtains, drapes, slipcovers	Wash small loads. Crowding may cause wrinkling. Replace slipcovers while still slightly damp. They will dry to fit tightly. NOTE: Sun-damaged curtains and draperies will tear whether hand or machine washed.
Diapers	When using chlorine bleach for soaking, add extra detergent to the load. Avoid overuse of fabric softeners – absorbency will be reduced.
Elastic, spandex	Elastic picks up oil from the body. Oil can damage elastic. Wash often to reduce the damage. Use warm water and sufficient detergent to remove oils. Do not use chlorine bleach.
Flame-retardant clothing	Items will be clearly labeled as flame-retardant. Follow manufacturer's instructions to retain flame-retardant qualities.
Knits	Knits are comfortable to wear because they stretch. However, this means that knits are more likely to be stretched and damaged when washed (especially bulky knits). Knits made of synthetic fabrics such as polyester, nylon, and acrylic tend to keep their original shape more than a knit made of cotton or ramie.
Pillows, stuffed toys	Washing feather pillows is not recommended unless they will be dried in a dryer.
Plastic, rubber items	Treat as delicate items. Wash in warm water. Wash small items in a mesh bag.
Quilts, bedspreads	Do not wash cotton-filled comforters unless they are quilted or stitched. Tucked cotton batting tends to slip and become lumpy. An extra rinse may be necessary.
Scatter rugs	Shake or vacuum rugs to remove loose dirt. Wash more than one rug at a time. If washing only one rug, add bath towels to balance the load.
Snowsuits, jackets	Wash only one or two items at a time. You may need to stop the washer occasionally to press air from the items being washed. An extra rinse may be necessary.

Removing Stains

Stained, heavily-soiled or greasy items may need to be prewashed or soaked for best results. Soaking helps remove protein-type stains like blood, milk, or grass. Prewashing helps loosen soil before washing.

Stain removal rules

- Use warm water for soaking or prewashing stained laundry. Hot water can set stains.
- Most stains are easier to remove when they are fresh. Old or set stains may not come out. Follow package directions for pretreatment products.
- Before treating any stain, find out what kind of stain it is, how old the stain is, what kind of fabric it is, and if the fabric is colorfast. (Check the care label.)
- Washing and drying can set some stains.
- Start with cold or warm water. Hot water can set some stains.
- When bleach is recommended, use a bleach that is safe for the fabric.
- Test stain removers on an inside seam or hidden corner of the item to see if the color is removed.
- Put the stained area face down on a paper towel or white cloth. Apply the stain remover to the back of the stain. This forces the stain off the fabric instead of through it.
- Meat tenderizer or enzyme presoaks help break down some protein stains so they are easier to remove.

Stain removal guide

STAIN	TO REMOVE
Alcoholic beverage	These stains turn brown with age, so treat immediately. Sponge or soak fresh stains with cold water. Wash. If stain remains, soak 15 minutes in a solution of lukewarm water, liquid detergent, and a few drops of white vinegar. Rinse. Wash.
Blood	Rinse immediately or soak in cold water with enzyme presoak for 30 minutes or longer. Rinse. Rub detergent into any remaining stains. Rinse. If stain remains, put a few drops of 3% hydrogen peroxide on stain for 3-5 minutes. Rinse thoroughly. Wash.
Chewing gum	Use ice to make gum hard. Scrape off what you can. Sponge with a nonflammable fabric cleaner. Let dry. Wash.
Chocolate or coffee	Sponge immediately with a nonflammable fabric cleaner or apply a prewash soil and stain remover. Rinse. Wash. If stain remains, apply a liquid detergent to stain or soak in warm water with an enzyme presoak. Rewash.
Crayon and candle wax	Scrape off excess with a dull knife. Place fabric between two blotters or facial tissue. Press with warm iron. Remove color stain with nonflammable fabric cleaner. Hand wash until stain is gone. If full load is crayon stained, take to cleaners or coin-operated dry cleaning machine.
Cream, milk, or ice cream	Sponge with a nonflammable fabric cleaner, or a prewash soil and stain remover. Rinse. Wash. Repeat if necessary. If stain remains, apply a few drops of liquid detergent and a few drops of ammonia. Blot dry and rinse. If stain remains, soak in an enzyme presoak. Wash.

STAIN	TO REMOVE
Deodorants and anti-perspirants	<p>Light stain: Treat with liquid detergent or your regular laundry detergent. Wash in hottest water safe for fabric.</p> <p>Heavy stain: Place face down on towel and treat with a paste of ammonia and all-fabric bleach. Let stand for 30 minutes. Wash in hottest water safe for fabric.</p>
Fat, grease, or oil	<p>Items soiled with vegetable or cooking oil should not be washed or dried. See vegetable/cooking oil Warning on page 3. For other types of greasy stains, use one of the methods below:</p> <ul style="list-style-type: none"> • Use pretreatment stain remover. Follow label directions. Wash in hottest water safe for fabric. • Use talcum powder to absorb as much grease as possible. Sponge with a nonflammable fabric cleaner. Rinse. Wash. • Treat with liquid detergent or rub a detergent paste on the stain. Wash using hottest water safe for fabric.
Fruit stains	<p>Fresh stains: Soak immediately in cool water. Wash. If stain remains, cover area with a paste made of all-fabric bleach, a few drops of hot water and a few drops of ammonia. Wait 15 to 30 minutes. Wash.</p> <p>Old stains: Sponge with white vinegar. Rinse. Repeat procedure for fresh stains.</p>
Grass or green vegetables	<p>Soak in warm or cold water with an enzyme presoak for at least 30 minutes, or sponge with denatured alcohol. Wash in water temperature and bleach safe for the fabric. For colored fabrics, check colorfastness before applying alcohol. For acetate, sponge with a nonflammable fabric cleaner. If stain remains, bleach with 3% hydrogen peroxide. Rinse. Rewash.</p>
Ink or ballpoint pen ink	<p>Spray stain with an aerosol hair spray or rubbing alcohol. Sponge stain continuously until all bleeding stops. Let dry. Repeat if necessary. Wash. If stain remains, bleach if safe for fabric. (India and other indelible inks are almost impossible to remove completely.)</p>
Iron or rust	<p>Colored or noncolorfast items: Apply lemon juice and salt. Place in the sun to dry. Rinse thoroughly. Repeat if necessary.</p> <p>White or colorfast items: Try a rust remover. Test first on inside seam or hem. Some rust removers are not washer safe. Follow package directions.</p>
Ketchup or tomato products	<p>Sponge immediately with a nonflammable fabric cleaner or apply a prewash soil and stain remover. Rinse. Wash. If stain remains, apply a liquid detergent to stain or soak in warm water with an enzyme presoak. Rewash.</p>
Lipstick	<p>Apply nonflammable fabric cleaner or prewash soil and stain remover. Blot with absorbent material. Repeat if necessary. Rinse. If stain still remains, rub with liquid detergent. Wash.</p>

continued on next page

REMOVING STAINS

STAIN	TO REMOVE
Meat juice, egg	Scrape off excess with a dull knife. Soak in cold or warm water with enzyme presoak at least 30 minutes, or treat stains with a nonflammable fabric cleaner. Wash.
Mildew	Wash in hottest water safe for fabric. If stain remains, soak in warm water and an all-fabric bleach for 15 to 30 minutes. Rewash. (Old mildew stains are almost impossible to remove. Mildew fungus destroys or weakens fabrics.) An alternative to bleach is to treat with salt and lemon juice and dry in direct sunlight. Rinse and rewash. Mildew may form if wet or damp laundry remains in your washer for extended periods of time. To prevent mildew, promptly dry laundry after washing.
Mustard	Treat immediately. Scrape off excess mustard. Sponge with a nonflammable fabric cleaner or a prewash soil and stain remover. Rinse. Work liquid detergent and a few drops of vinegar into stain. Rinse. If stain remains, apply 3% hydrogen peroxide. Rinse and wash.
Paint	Hand wash paint-stained items. Water base: Treat stains while still wet. (These paints cannot be removed after they have dried.) Rinse in warm water to flush out paint. Sponge with a nonflammable fabric cleaner. Rinse. Wash. Oil base: Scrape off fresh paint. Sponge with a nonflammable fabric cleaner or treat stain with recommended thinner. While stain is still wet with solvent, rub liquid detergent into it. Wash with hottest water safe for fabric.
Perspiration	Remove stains before ironing. Perspiration stains may weaken fabric. Wash or sponge stain thoroughly with detergent and warm water. If perspiration has changed the color of the fabric, use one of the following treatments: Fresh stains: Apply ammonia to stain. Rinse. Launder to remove ammonia odor. Old stains: Apply white vinegar to stain. Rinse. Launder to remove vinegar odor.
Scorch	Severe scorch cannot be removed. Wet stain with 3% hydrogen peroxide. Cover with a dry cloth and press with an iron as hot as is safe for fabric. Rinse well. Wash. OR Wet with lemon juice and spread in the sun to dry. Wash.
Soft drinks	Sponge immediately with cold water and alcohol. Heat and detergent may set stain.

Troubleshooting

Most laundering problems are easily solved if you understand the cause. Check the following list for laundry problems you may have and their possible causes. Also, refer to the next page for information about the washer and how to fix some simple problems without calling for service. If you still need help, see “Requesting Assistance or Service” on page 19.

Common laundry problems

PROBLEM	CAUSE
Brown, yellow stains	<ul style="list-style-type: none">• Chlorine staining• Iron in water heater or pipes• Iron and manganese in water
Dye transfer	<ul style="list-style-type: none">• Improper sorting• Load not immediately removed from washer after end of cycle
Gray whites, dingy colors	<ul style="list-style-type: none">• Improper sorting• Water temperature too low• Not enough detergent• Using soap in very hard water (use detergent in hard water)
Greasy looking spots	<ul style="list-style-type: none">• Fabric softener poured directly on clothes• Not enough detergent
Lint	<ul style="list-style-type: none">• Improper sorting• Paper or tissue in pockets• Pilling being mistaken for lint• Overloading• Not enough detergent
Load too wet after spin	<ul style="list-style-type: none">• Cold rinses• Cycle stopped before spinning is complete
Shrinking	<ul style="list-style-type: none">• Fabric type (some knits stretch during manufacturing – laundering returns fabric to original size)• Care label directions not followed
Snags, rips and holes	<ul style="list-style-type: none">• Items damaged before washing• Misuse of chlorine bleach (do not pour directly on clothes)• Sharp items not removed from pockets• Overloading• Fasteners not fastened
Stiff, rough fabrics	<ul style="list-style-type: none">• Using soap in very hard water (use detergent in hard water)• Not enough detergent• Line drying
Wrinkling	<ul style="list-style-type: none">• Overloading (leave more room for permanent press and knits)• Load not immediately removed from washer after cycle• Warm rinse water• Fabric cycle selection incorrect
Yellow areas (from body oils)	<ul style="list-style-type: none">• Water temperature too low• Not enough detergent

Common washer problems

Before calling for service, check these:

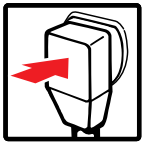

Is the power cord firmly plugged into a live outlet with proper voltage?



Have you blown a household fuse or tripped a circuit breaker? Has a time-delay fuse been used?



Are both the hot and cold water faucets turned on?



Are the water hoses kinked or clogged?

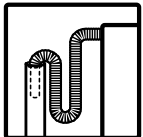

Is the drain hose lower than the water level in the washer? It must be higher.

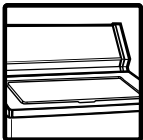

Is the lid closed?

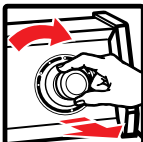

Is the Control Knob set and pulled out?



Is the washer making noises or vibrating?
Is the wash load properly distributed around the agitator?

NOTE: Washer stops briefly during a wash cycle. These pauses are normal.

If none of these items was causing your problem, see "Requesting Assistance or Service" on page 19.

Requesting Assistance or Service

Before calling for assistance or service, please check “Troubleshooting” on pages 17-18. It may save you the cost of a service call. If you still need help, follow the instructions below.

1. If your problem is not due to any of the items listed in the “Troubleshooting” section ...

Contact the dealer from whom you purchased the washer, or an authorized Whirlpool* service company.

2. If you need FSP* replacement parts ...

FSP is a protected trademark of Whirlpool Corporation* for quality parts. Look for this symbol of quality whenever you need a replacement part for your Whirlpool appliance. FSP replacement parts will fit right and work right, because they are made to the same exacting specifications used to build every new Whirlpool appliance.

To locate FSP replacement parts in your area, contact the dealer from whom you purchased the washer, or an authorized Whirlpool service company.

NOTE: If the power supply cord of this washer is damaged, it must be replaced by a special cord (Part No. 3361035) available from the dealer from whom you purchased the washer, or an authorized Whirlpool service company.



Para el uso y cuidado de su lavadora

M A N U A L

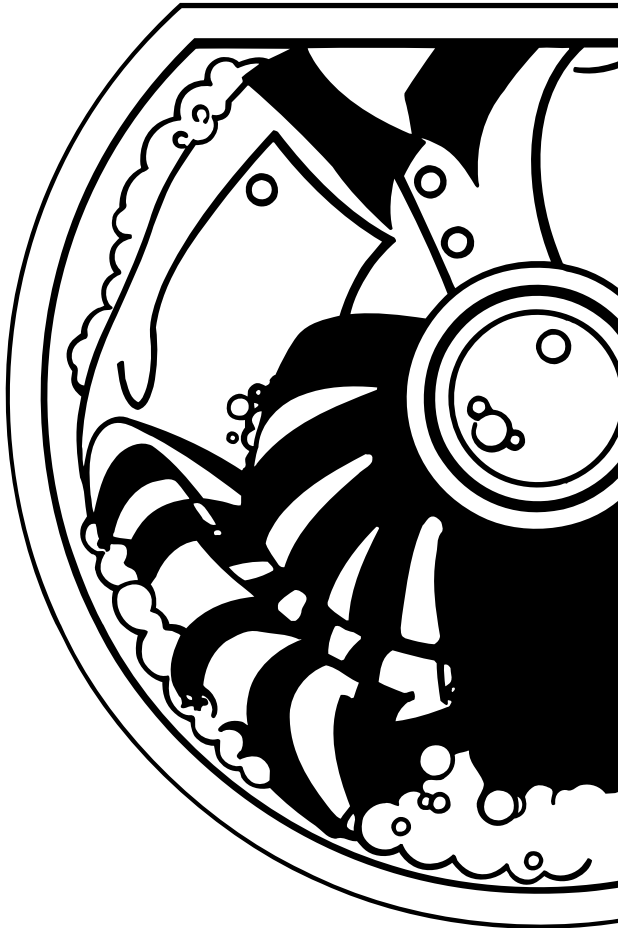

Una nota para usted	2
Seguridad al usar la lavadora	3
Piezas y características	5
Para hacer funcionar su lavadora	6
Para poner en marcha la lavadora	6
Para seleccionar el ciclo y el tiempo de lavado	7
Para usar el ciclo de aclarado "Rinse" y el ciclo de centrifugado "Spin"	8
Para usar el drenaje "Drain" y el centrifugado "Spin"	8
¿Qué es lo que ocurre en cada ciclo?	9
Filtro para pelusa MAGIC CLEAN*	9
Cuidado de su lavadora	10
Consejos para el lavado de la ropa	11
Para quitar las manchas	17
Localización de fallos	21
Si necesita asistencia o servicio	24

LAVADORA AUTOMÁTICA DE DOS VELOCIDADES

Una nota para usted

Debido a que su vida se vuelve cada vez más ocupada y complicada, las lavadoras Whirlpool son fáciles de usar, ahorran tiempo y ayudan al mejor manejo de su hogar. Para asegurar que usted goce años de funcionamiento sin de fallos, hemos diseñado esta Guía para el Uso y Cuidado. Contiene información muy valiosa acerca de cómo operar y mantener segura y adecuadamente su lavadora. Por favor léala con cuidado.

Por favor registre la información de su modelo.

Cuando llame para solicitar servicio de su electrodoméstico, necesita saber los números completos del modelo y de la serie. Puede encontrar esta información en la placa de modelo y serie (ver el diagrama en la página 5 para la ubicación de la placa). Por favor registre también la fecha de compra de su electrodoméstico y el nombre, dirección y su número de teléfono del distribuidor.

Número de modelo _____

Número de serie _____

Fecha de compra _____

Nombre del distribuidor _____

Dirección del distribuidor _____

Teléfono del distribuidor _____

Guarde este manual y su albarán de compra en un lugar seguro para referencia en el futuro.

Seguridad al usar la lavadora

INSTRUCCIONES IMPORTANTES DE SEGURIDAD

ADVERTENCIA

Para reducir el riesgo de incendio, descarga eléctrica o daños a personas al utilizar la lavadora, siga las precauciones fundamentales, incluidas las siguientes:

- Lea todas las instrucciones antes de hacer funcionar su lavadora.
- Por favor no lave en su lavadora o seque en su secadora los siguientes artículos: Prendas que hayan sido limpiadas, lavadas, remojadas, o salpicadas con cera, pintura, gasolina, aceite o algún otro líquido inflamable. Los vapores pueden causar una explosión o bien ser riesgo de incendio. Si las prendas contienen estas sustancias, le rogamos que siempre las lave a mano y las seque en el tendedero.
- Los líquidos inflamables (solventes para limpieza en seco, queroseno, gasolina etc.) no deberán usarse o almacenarse dentro de la lavadora o cerca de ella. No agregue líquidos inflamables al agua en su lavadora. Dichas sustancias emiten vapores que pueden causar incendios o explosiones.
- No permita que los niños hagan funcionar su lavadora, jueguen con ella, se suban o entren en la misma. Vigile atentamente a los niños cuando use la lavadora y ellos se encuentren cerca de ella.
- Para evitar que alguien quede atrapado accidentalmente en su lavadora vieja o fuera de servicio, por favor quitarle la tapa.
- **Después de haber seleccionado un ciclo, no intente tocar la canasta interior a menos que la Perilla de**

Control de Ciclos se encuentre oprimida y no haya movimiento alguno en la máquina.

- No interfiera con los controles.
- Si no se ha usado recientemente el agua caliente en su casa (normalmente 2 semanas o más), podría haber un aumento de gases de hidrógeno en el calentador de agua y en la tubería de agua caliente. El GAS DE HIDROGENO ES EXPLOSIVO. Para evitar daños o heridas, deje correr los grifos de agua caliente y deje correr el agua por varios minutos antes de usar su lavadora. Esto permitirá la salida de los gases peligrosos. No fume o use ninguna llama directa cerca de su grifo mientras esté corriendo el agua.

Por favor...

- Permita que sea únicamente una persona cualificada la que instale, repare o sustituya las piezas de su lavadora.
- Mantenga su lavadora en buen estado.
- No tenga su lavadora a la intemperie ni tampoco en ningún lugar donde la temperatura baje a menos del punto de congelación.
- Instale y nivele la lavadora sobre un piso que pueda soportar el peso.†
- Conecte la lavadora al enchufe con toma de tierra de la red eléctrica, a la línea de suministro de agua y al drenaje.
- Asegúrese de que la lavadora esté conectada a tierra.†

†Ver instrucciones de instalación.

– GUARDE ESTE INSTRUCTIVO –

Sus responsabilidades son las siguientes:

- Almacene el detergente, los productos de lavado y demás productos en un lugar fresco y seco fuera del alcance de los niños. (De ser posible, almacénelos en un armario cerrado con llave).
- Lea y siga las instrucciones de los envases de detergentes y productos de lavado, especialmente los rótulos de advertencia y precaución.
- No use blanqueadores con cloro y amoníaco o ácidos (como son el vinagre y el removedor de óxidos) en la misma colada, ya que se podrían formar vapores tóxicos.
- No lave o seque artículos que estén manchados con aceite vegetal o de cocina. Estos artículos podrían contener algo de aceite aun después de lavarse. Debido a los vestigios de aceite, la tela podría humear o prender fuego por sí sola.
- Desenchufe el cable antes de intentar reparar su lavadora.
- No lave en la lavadora materiales fabricados con fibra de vidrio. Estos despiden pequeñas partículas que pueden permanecer en el aparato para después adherirse a la ropa en otras coladas y producir irritación de la piel.

Piezas y características

Las piezas y características de su lavadora se ilustran en esta sección. Le recomendamos se familiarice con todas ellas antes de hacer funcionar su lavadora.

Junto a algunas de las características se incluyen, como referencia, los números de página. Remítase a esas páginas para más información acerca de características.

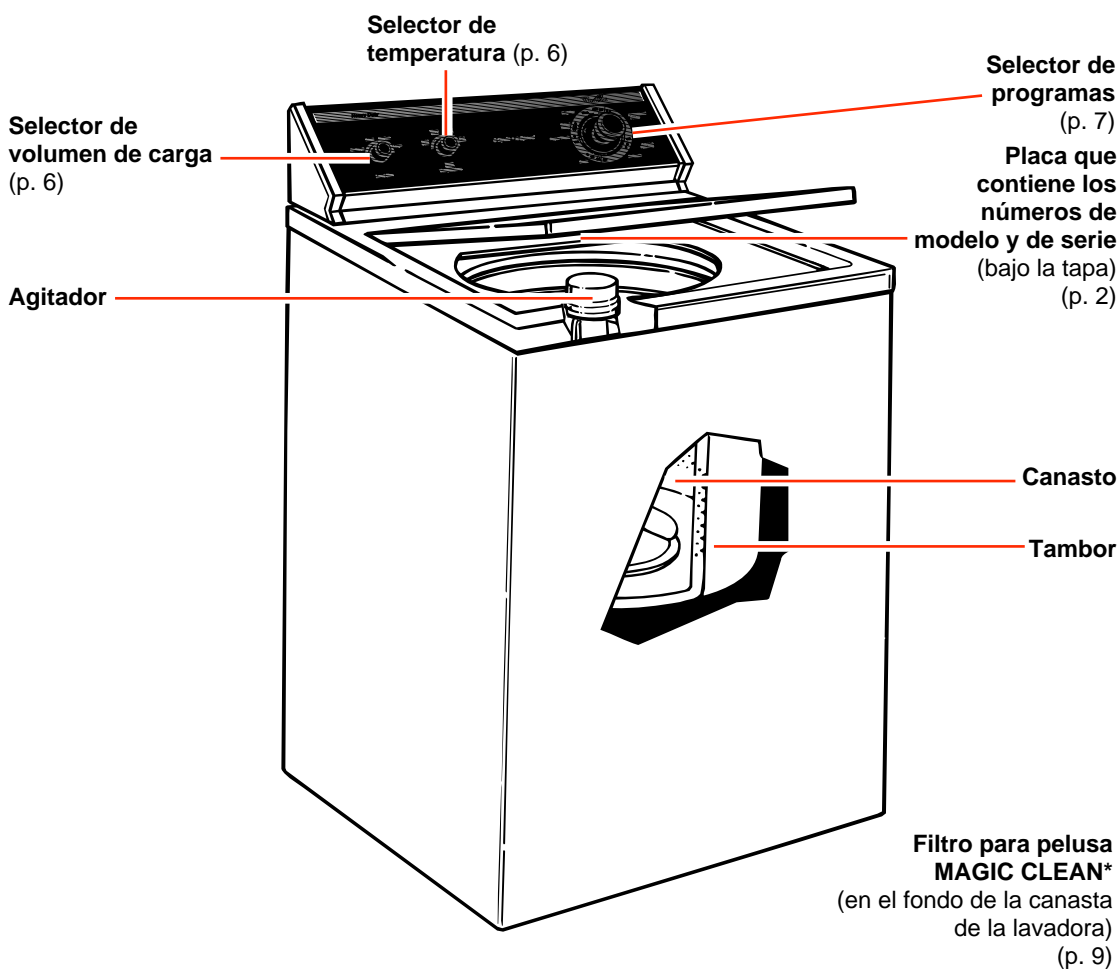

Para hacer funcionar su lavadora

Para una mayor eficiencia en el lavado, haga funcionar su lavadora apropiadamente. Esta sección le brinda información.

Para poner en marcha la lavadora

1. Agregue la medida recomendada de detergente. Luego coloque en la lavadora los artículos debidamente seleccionados. (Vea la página 13.)

2. Gire el selector del volumen de carga a la posición que corresponde al volumen de carga y el tipo de tela a lavar.

- Escoja el volumen de carga, pequeño, mediano, o grande.
- Para cambiar la posición del volumen de carga después que la lavadora haya comenzado a llenarse, gire el selector a la nueva posición deseada.
- Consulte las páginas 12-13 de consejos sobre las cargas.

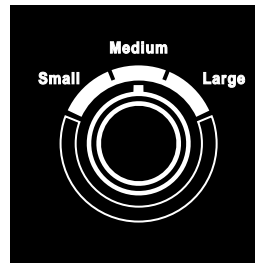

3. Gire el selector de temperatura del agua a la temperatura deseada de lavado y aclarado.

- Haga que la temperatura del agua corresponda con el tipo de tela y la suciedad a lavar.
- La temperatura que se indica arriba en el selector es la del agua de lavado y la de abajo es la del agua de aclarado.
- Consulte la página 14 que contiene una guía de temperatura del agua e información adicional.

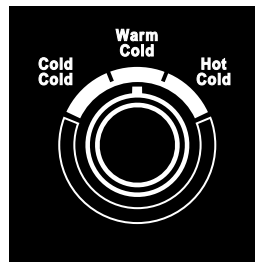

4. Empuje y gire el selector de programas hacia la derecha, hasta que el indicador en el aro exterior señale el número del programa de lavado que se desee.

- Los números son minutos de tiempo de lavado.
- Los ciclos se describen en la página 7-8.

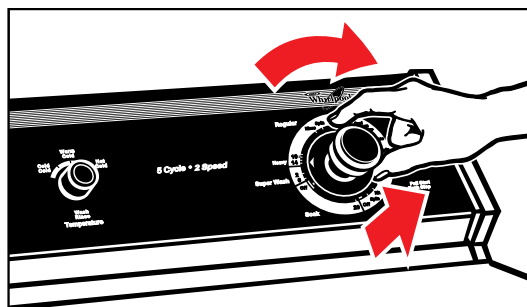

5. Tire el selector de programas hacia afuera para poner la lavadora en marcha.

- Para volver a hacer funcionar la lavadora, cierre la tapa (si es necesario) y tire del selector de programas.

NOTAS:

- Para parar la lavadora en cualquier momento, oprima el selector de programas.

Para seleccionar el ciclo y el tiempo de lavado

Use la información de ésta sección como ayuda para hacer las mejores selecciones de ciclos de acuerdo al tamaño de carga que va a lavar. Los ciclos están diseñados para los diferentes tipos de telas y grados de suciedad.

- La lavadora hace pausas breves durante cada ciclo. Estas pausas son normales en el funcionamiento del aparato.
- Consulte la página 9 para entender mejor lo que sucede durante un ciclo de lavado.

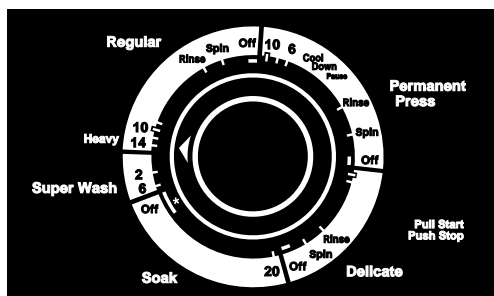

Ciclo Super Wash (Super Lavado)

Automáticamente realiza una función de pre-lavado y avanza al ciclo REGULAR (no hay que volver a programar la lavadora después del ciclo SUPER WASH).

- Use el ciclo de 6 minutos para cargas muy sucias que necesitan una eliminación máxima de la suciedad.
- Use el ciclo de 2 minutos para cargas moderadamente sucias que necesitan una eliminación extra de la suciedad.

NOTA: Para una buena limpieza use el doble de la cantidad de detergente recomendada para el tamaño de la carga.

Ciclo Regular

Se caracteriza por el sistema de lavado suave (Gentle Wash) y por altas velocidades de centrifugado para acortar el tiempo de secado.

- Use el ciclo “Heavy” (Pesado) de 14 minutos para limpiar tejidos gruesos de algodón e hilo que estén muy sucios.
- Use 10-minutos de tiempo de lavado para limpiar tejidos gruesos de algodón e hilo que estén moderadamente sucios.

Ciclo Permanent Press (Planchado Permanente)

Se caracteriza por el sistema de lavado suave, un aclarado de enfriamiento y centrifugados de baja velocidad para reducir las arrugas.

- Use entre 6 a 10 minutos de tiempo de lavado para limpiar telas de planchado permanente y algunas telas sintéticas que estén entre leve y moderadamente sucias.

Ciclo Delicate (Delicado)

Se caracteriza por un ciclo breve de lavado y bajas velocidades de centrifugado.

- Use este ciclo para lavar artículos delicados y tejidos de punto delicados que estén entre leve y moderadamente sucios.

Ciclo Soak (Remojo)

Se caracteriza por breves períodos de agitación y tiempo de remojo para ayudar a quitar las suciedades impregnadas y las manchas que necesiten un tratamiento previo.

- Use hasta 20 minutos de tiempo de remojo, según el nivel de suciedad.
- Use agua tibia al remojar el lavado. (El agua caliente puede fijar las manchas.) Consulte las páginas 17-20 para información sobre cómo quitar manchas.
- Use la cantidad de detergente o aditivo de pre-lavado recomendada por el fabricante.
- Después de finalizar el ciclo de REMOJO, agregue detergente y marque un nuevo ciclo de lavado.

Para usar el ciclo de aclarado "Rinse" y el ciclo de centrifugado "Spin"

Si utiliza detergente extra para los artículos que están muy sucios o cuando lava ropa muy delicada, le recomendamos usar un ciclo extra de aclarado y centrifugado.

1. Oprima el Selector de Programas y gírelo hacia la derecha hasta llegar a RINSE, como se ilustra.
2. Tire del Selector de Programas. La lavadora comenzará a llenarse de acuerdo al tamaño seleccionado, agitará, drenará y centrifugará.

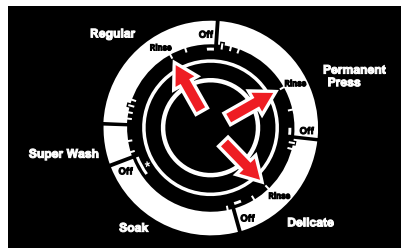

Para usar el drenaje "Drain" y el centrifugado "Spin"

El usar Drain y Spin puede ayudar a reducir el tiempo de secado para algunas telas gruesas o artículos que requieran cuidado especial pues se eliminará el exceso de agua.

1. Oprima el Selector de Programas y gírelo en el sentido de las manecillas del reloj hasta llegar a SPIN, como se ilustra.
2. Tire del Selector de Programas. La lavadora comenzará a drenar y a centrifugar.

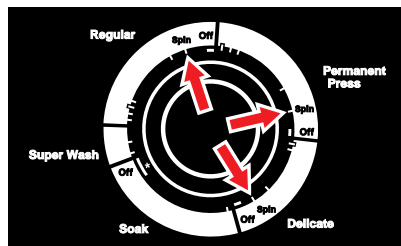

¿Qué es lo que ocurre en cada ciclo?

Cuando el Selector de Programas se fija en un número y se tira de él, la lavadora se llena (hasta el nivel seleccionado para esa colada) antes de que empiece la agitación y la sincronización. La lavadora comenzará a agitar inmediatamente después de llenarse; la agitación puede ocurrir ya sea con la tapa de la lavadora abierta o cerrada. Una vez iniciada la agitación, el Selector de Programas gira hacia la derecha hasta llegar al punto OFF y termina el ciclo.

NOTA: El sistema de lavado delicado "Gentle Wash" ayuda a proteger sus telas al disminuir la velocidad de agitación durante los últimos minutos del lavado por agitación en los ciclos regular y planchado permanente.

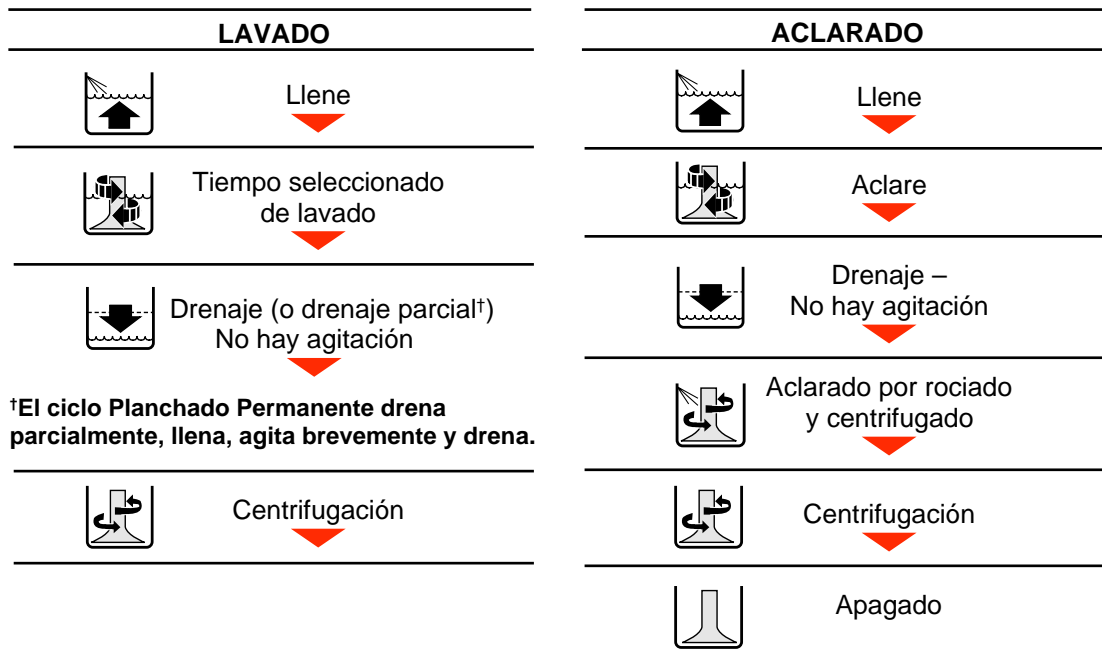

Filtro para pelusa MAGIC CLEAN*

El filtro para pelusa localizado al fondo de la canasta de la lavadora se limpia solo. Durante la agitación, el agua de lavado y de aclarado pasa sobre el filtro, separando la pelusa del agua. Durante el centrifugado, la pelusa sale del filtro y sale del sistema.

Si su lavadora drena hacia una tina, saque toda la pelusa que se deposite en la tina o en la malla.

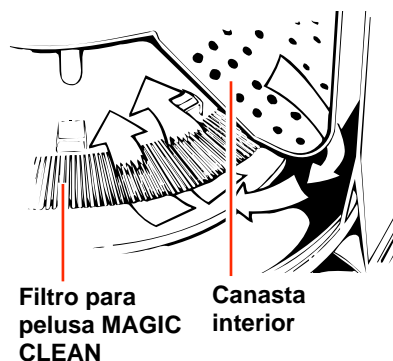

Cuidado de su lavadora

El cuidado adecuado de su lavadora puede prolongar su vida. Esta sección explica cómo cuidar su lavadora adecuada y seguramente.

Limpieza de su lavadora

Exterior



Limpie de inmediato con una esponja o paño suave si se derramara detergente, blanqueador u otro producto. De vez en cuando limpie el exterior de su lavadora para mantenerla luciendo como nueva.



Los objetos filosos o de metal pueden dañar el acabado de la lavadora. Revise todos los bolsillos para ver si hay alfileres, broches, monedas, pernos, tuercas, etc. No deje estos objetos sobre la lavadora después de vaciar los bolsillos.

Interior

Limpie el interior de la lavadora con una mezcla de 250 mL (1 taza) de lejía blanqueadora de cloro y 500 mL (2 tazas) de detergente. Haga funcionar la lavadora durante un ciclo completo con agua caliente. Repita el proceso si es necesario.

NOTA: Quite los depósitos minerales producidos por el agua dura con productos seguros para usarse en su lavadora.

Conservación durante el invierno o cuidados para cambiarla de sitio

Instale y guarde su lavadora en un lugar donde no haya riesgo de congelación. Debido a que siempre hay agua en las mangueras, la congelación dañará su lavadora. Si su lavadora se va a almacenar o se va a cambiar de sitio durante el invierno, prepárela para las bajas temperaturas.

Preparación para el invierno

1. Cierre ambos grifos de agua.
2. Desconecte y escurra las mangueras de entrada de agua.
3. Ponga 1 litro de un anticongelante tipo R.V. en la canasta.
4. Haga funcionar la lavadora seleccionando el ciclo de Drain and Spin (drenaje y centrifugado) (vea la página 8) por 30 segundos para mezclar el anticongelante con el agua.
5. Desenchufe el cable de suministro eléctrico.

Para volver a usar la lavadora:

1. Enjuague la tubería de agua y las mangueras.
2. Vuelva a conectar las mangueras de entrada de agua.
3. Abra ambos grifos de agua.
4. Enchufe el cable de suministro eléctrico.
5. Haga funcionar la lavadora durante un ciclo completo con 250 mL (1 taza) de detergente para eliminar el anticongelante.

Cuando no se va a usar o durante las vacaciones

Haga funcionar su lavadora solamente cuando esté en casa. Si va a salir de vacaciones o no la va a usar por un período largo de tiempo:

- Desenchufe el cable de suministro eléctrico o desconecte la red de alimentación de la lavadora.
- Desconecte la lavadora de la fuente de suministro de agua a la lavadora. Esta precaución evita inundaciones accidentales (en el caso de un aumento imprevisto en la presión) durante su ausencia.

Consejos para el lavado de la ropa

Esta sección analiza las técnicas apropiadas para el lavado y le brinda información adicional sobre el lavado.

Para preparar los artículos que se van a lavar

- Asegúrese de que las cremalleras, y broches y ganchos estén cerrados para evitar que dañen otros artículos. Para proteger el interior de su lavadora, quite hebillas, impermeables, alfileres y demás objetos duros. Quite los adornos y accesorios que no sean lavables.
- Vacíe los bolsillos y vuélvalos del revés.
- Desdoble los puños y dobleces de pantalones, y cepíllelos para eliminar pelusa y polvo.



- Vuelva de revés los tejidos sintéticos para evitar que se apelmacen.
- Sujete tiras y cinturones para evitar que se enreden.
- Arregle rasgaduras, bastillas y costuras descosidas.
- Trate las manchas y marcas. (Vea la página 17 “Para quitar las manchas”).
- Las prendas manchadas o mojadas deben lavarse inmediatamente para obtener mejores resultados.

Para seleccionar las prendas

- Separe los artículos con mucha suciedad de los que están menos sucios, aunque normalmente se lavaran juntos. Separe los que sueltan pelusa, (toallas, tela de algodón afelpada) de las telas que atraen la pelusa (pana, sintéticos, permanent press). Cuando sea posible, voltee al revés los artículos que suelten de pelusa.



- Separe los colores oscuros de los claros, los colores permanentes de los que destiñen.
- Seleccione las prendas según el tipo de tela (algodones gruesos, tejidos, prendas delicadas).

Para llenar la lavadora

- Introduzca las prendas de manera que puedan girar libremente. Llénela hasta la parte superior de la canasta, pero no enrolle las prendas alrededor del agitador. Para obtener el mejor resultado posible y para prevenir que se arruguen las prendas, deberán moverse libremente dentro de la máquina. Las prendas deberán sumergirse y reaparecer más tarde.



- Llene la lavadora adecuadamente y seleccione el ciclo correcto para el volumen de carga. El cargar en exceso o empaquetar la lavadora, y seleccionando un ajuste muy pequeño para carga de lavado puede:
 - hacer que las prendas no se laven bien.
 - aumentar las arrugas.
 - producir demasiada pelusa.
 - hacer que las prendas se desgasten prematuramente (debido a que se apelmazan).

- Llene la lavadora de acuerdo al volumen que ocupa la prenda, no de acuerdo a su peso.

- Procure que en cada colada haya artículos chicos y grandes. Asegúrese que la carga esté pareja para que haya equilibrio. Si la carga no está en equilibrio, la máquina podría vibrar durante la centrifugación.



- Use un ajuste correspondiente a un gran volumen de carga para reducir las arrugas de los artículos de “permanent press” y los de tejidos sintéticos. Estas prendas deberán tener más lugar donde moverse en el agua que las prendas pesadas (toallas o los pantalones vaqueros).
- Reduzca el tiempo de lavado cuando se use un ajuste correspondiente a un gran volumen de carga. Las coladas con solamente unos pocos artículos pequeños necesitan menos tiempo de lavado.

Recomendaciones para llenar la lavadora

Para las siguientes cargas completas, posicione el selector del volumen de carga en el volumen máximo.

PARA LAVADORAS DE GRAN CAPACIDAD			
<p>Ropa gruesa de trabajo 3 pares de pantalones 3 camisas 4 pares de vaqueros 1 traje de una pieza 1 mono de trabajo</p>	<p>Permanent press 2 sábanas dobles o una tamaño Súper 1 mantel 1 vestido 1 blusa 2 pantalones de vestir 3 camisas 2 fundas para almohada</p>	<p>Toallas 10 toallas de baño 10 toallas de mano 14 toallas pequeñas personales 1 alfombra de baño</p>	<p>Carga variada 3 sábanas dobles 4 fundas para almohada 8 camisetas (remeras) 6 pantalones cortos 2 camisas 2 blusas 8 pañuelos</p>
<p>Tejidos 3 pantalones de vestir 3 blusas 6 camisas 4 tops 4 vestidos</p>		<p>Artículos delicados 3 camisolas 1 bata acolchada 4 calzoncillos 4 bragas 2 sujetadores 2 camisones 1 conjunto de bebé</p>	

Para ahorrar energía

- Use agua tibia o fría para la mayoría de sus lavados. Use agua caliente únicamente cuando lave artículos extremadamente sucios o colores blancos.
- Use aclarados fríos.
- Lave cargas completas.
- Use menor cantidad de agua cuando lave cargas pequeñas.
- Evite el tener que volver a lavar. Use suficiente detergente y dé tratamiento previo a las manchas y a los artículos extremadamente sucios. Use los programas y tiempos de lavado recomendados para cada tipo de tela y la clase de suciedad.
- Use su lavadora durante las horas de menor consumo, normalmente temprano en la mañana o al anochecer. (Pida informes a su compañía eléctrica.)

Selección de la temperatura del agua

Guía para el uso del agua

TEMPERATURA DEL AGUA DE LAVADO†	TELAS SUGERIDAS	COMENTARIOS
CALIENTE 54°C o más	<ul style="list-style-type: none"> • Ropa de trabajo • Blancos resistentes y colores pastel firmes • Pañales 	<ul style="list-style-type: none"> • Es la mejor manera de lavar para prendas muy sucias • Quita aceites, sudor, manchas y grasas • Evita que la ropa se percuda o se ponga amarilla
TIBIO 32° - 44°C	<ul style="list-style-type: none"> • Colores oscuros o no permanentes • Artículos de permanent press • Artículos de nilón, poliester, acrílico, sedas, lanas • Tejidos y telas delicadas 	<ul style="list-style-type: none"> • Para prendas ligeras o moderadamente sucias • Prelavar, remojar • Seguro para la mayor parte de los acabados en tela • Menos desteñido y decoloración • Disminuye las arrugas
FRIO 21°C - 32°C	<ul style="list-style-type: none"> • Colores extra sensibles • Artículos de colores no permanentes • Telas lavables a mano 	<ul style="list-style-type: none"> • Para artículos ligeramente sucios • Ahorra agua caliente • Mejor temperatura de agua de aclarados

†La lavadora ofrece aclarados fríos para todas las temperaturas de lavado.

Verificando la temperatura del agua caliente

El agua caliente debe de estar a 54°C o más. Si no sabe la temperatura del agua, puede verificarla fácilmente. Lo que necesita es aumentar la temperatura del calefactor del agua.

Para verificar la temperatura del agua caliente:

1. Llene una olla con el agua más caliente que salga del grifo que se usa para llenar su lavadora.
NOTA: Si no tiene usted una toma de agua junto a su lavadora, tome una muestra del grifo más cercano a su lavadora.
2. Coloque un termómetro de cocina en el agua para medir la temperatura.

Dureza del agua

Muchos de los malos resultados al lavar la ropa pueden atribuirse a la dureza del agua para el lavado. Para verificar la dureza del agua en su hogar:

- Agua de la ciudad – pida informes a su compañía de suministro urbano.
- Agua de pozo – pida informes a las autoridades locales.

Pida que le indiquen el contenido mineral de la misma. Este se mide en granos por galón o en partes por millón. Si el agua que usted recibe contiene más de 8 granos por galón o más de 153 partes por millón, debe considerar:

- La posibilidad de adquirir un ablandador de agua.
- Usar más detergente.
- Usar un acondicionador comercial de agua.
- No usar jabón.

Lavado de artículos que requieren cuidado especial

La mayor parte de las prendas y artículos para el hogar tienen etiquetas con recomendaciones para su lavado. **Siempre siga estas instrucciones cuando estén disponibles.** A continuación le ofrecemos instrucciones generales para lavables artículos especiales.

Mantas, eléctricas y de lana	Trate con anterioridad las manchas. Seleccione la temperatura del agua, el programa y el tiempo de lavado de acuerdo con el tipo de manta que se esté lavando. Es posible que sea necesario aclarar dos veces. Mire la etiqueta para ver si el fabricante recomienda que se lave la manta a máquina.
Cortinas y fundas para muebles	Lave cargas pequeñas. Si lava muchos artículos juntos, éstos se arrugarán. Vuelva a poner las fundas cuando aún estén húmedas. Así quedarán ajustadas al secar. NOTAS: Las cortinas que han sufrido daño de sol se rasgarán al lavarse a mano o en máquina.
Pañales	Cuando se use lejía blanqueadora para prelavar, agregue el detergente a la colada. Trate de no usar demasiado suavizante de tejidos. La absorbencia se verá afectada.
Elásticos, spandex	El material elástico se impregna de la grasitud del cuerpo. EL aceite puede dañar el elástico. Lave estas prendas frecuentemente para evitar que se dañen. Use agua tibia y suficiente detergente para quitar la grasitud. No use cloro.
Prendas de ignifugas	Los artículos de combustión lenta están debidamente marcados. Siga las recomendaciones del fabricante para conservar las propiedades ignifugas.
Tejidos	Los tejidos de punto son muy cómodos para usar porque se estiran. Sin embargo, esto quiere decir que los tejidos tienden a estirarse y a dañarse cuando se lavan (especialmente aquellos tejidos que hacen bulto). Los tejidos de punto fabricados con telas sintéticas como son el poliéster, el nilón y el acrílico tienden a mantener su forma original mejor que los tejidos fabricados en algodón o ramio.
Almohadas, peluches	No se recomienda lavar almohadas de plumas a menos que tenga usted una secadora para secarlas.

continúa en la siguiente página

CONSEJOS PARA EL LAVADO DE LA ROPA

Plástico, artículos de goma	Trate estos artículos como si fueran delicados. Lávelos en agua tibia. Ponga los artículos pequeños en una bolsa de red.
Colchas, cubrecamas	No lave los edredones rellenos de algodón a menos que estén acolchados o cosidos; la guata de algodón tiende a deslizarse y a abultarse. Posiblemente tenga que aclarar dos veces.
Tapetes decorativos	Sacúdalos o pase la aspiradora sobre ellos para eliminar el polvo suelto. Si solamente va a lavar uno, agregue toallas para equilibrar la carga.
Trajes para la nieve, cazadoras de invierno, etc.	Lave únicamente una o dos prendas a la vez. Pare ocasionalmente la lavadora para oprimir el aire de los artículos que se estén lavando. Posiblemente tenga que aclarar dos veces.

Para quitar las manchas

Los artículos que estén manchados o sucios de grasa necesitarán ser prelavados o remojados para obtener los mejores resultados. El remojar los artículos ayuda a quitar las manchas de proteína como, por ejemplo, sangre, leche o hierba. El prelavado ayuda a aflojar la suciedad antes de lavar.

Recomendaciones para quitar manchas

- Use agua tibia para remojar o prelavar la ropa sucia. El agua caliente puede fijar las manchas.
- La mayor parte de las manchas son fáciles de quitar cuando están frescas. Es muy difícil quitar las manchas viejas o las manchas que ya se han fijado. Por favor siga las instrucciones como se indica en el envase de los productos para tratar los artículos.
- Antes de tratar cualquier mancha, identifique qué clase de mancha es, su antigüedad, el tipo de tela y si sus colores son firmes. (Consulte la etiqueta).
- El lavado y el secado pueden fijar cierto tipo de manchas.
- Se recomienda comenzar con agua fría o agua tibia. El agua caliente puede fijar algunas manchas.
- Cuando se recomienda que se use un blanqueador, use un blanqueador que no vaya a dañar ese tipo de tela.
- Pruebe el producto quitamanchas en una costura interior o en algún lugar del artículo donde no se vea en caso que el producto cause decoloración.
- Tome la prenda y apoye la superficie exterior de la mancha sobre una toalla de papel o sobre una tela blanca. Aplique el producto quitamanchas sobre la superficie interior de la mancha. Este método frecuentemente logra “empujar” la mancha fuera de la tela en lugar de hacerla pasar por la misma.
- Si el artículo se ha manchado con alguna proteína, remójelo con suavizador de carne o enzimas. Estas sustancias ayudan a romper algunas de las proteínas para que sea más fácil quitar las manchas durante el lavado.

Guía para quitar manchas

MANCHA	PARA QUITARLA
Bebidas alcohólicas	Estas manchas con el tiempo se vuelven color café, así es que hay que tratarlas inmediatamente. Moje la mancha fresca con una esponja o bien remójela con agua fría. Lave la prenda. Si la mancha permanece, remójela 15 minutos en una solución de agua tibia, detergente líquido y unas cuantas gotas de vinagre blanco. Aclárela. Lávela.
Sangre	Lave la prenda inmediatamente o remójela en agua fría durante 30 minutos o más con enzimas especiales para prelavar. Aclárela. Frote un poco de detergente en cualquier mancha que permanezca. Aclare. Si la mancha permanece, ponga unas gotas de peróxido de hidrógeno al 3% sobre la mancha durante 3 a 5 minutos. Aclárela perfectamente. Lávela.
Goma de mascar	Use hielo para endurecer la goma de mascar. Ráspela lo más que se pueda. Con una esponja aplique sobre la mancha un poco de limpiador de telas que no sea inflamable. Déjela que se seque. Lávela.
Chocolate o café	Con una esponja aplique inmediatamente un limpiador de telas que no sea inflamable o aplique un removedor de manchas y suciedad especial para el prelavado. Aclare la prenda. Lávela. Si la mancha permanece, aplique detergente líquido directamente sobre la mancha o remoje la prenda en agua tibia con una enzima especial para prelavar. Vuelva a lavar la prenda.

continúa en la siguiente página

MANCHA	PARA QUITARLA
Crayones de cera y parafina	Raspe lo más que pueda con un cuchillo sin filo. Ponga la tela entre dos papeles secantes o pañuelos de papel. Plánchela con una plancha tibia. Si hay una mancha de color, quítela con un limpiador de telas que no sea inflamable. Lávela a mano hasta que la mancha desaparezca. Si toda la carga se ha manchado con crayones de cera, llévela a la tintorería o a un centro de lavado con lavadoras industriales automáticas.
Crema, leche o helado	Con una esponja aplique limpiador para telas que no sea inflamable o un removedor de manchas y suciedad especial para el prelavado. Aclare la prenda, lávela. Repita la operación si es necesario. Si la mancha permanece, aplique unas cuantas gotas de detergente líquido y unas cuantas gotas de amoníaco. Absorba hasta que se seque y aclárela. Si la mancha permanece, remójela en una enzima especial para prelavado.
Desodorantes y productos para controlar la sudoración	Manchas ligeras: Trátelas con detergente líquido o con su detergente común para lavadoras. Lave la prenda en el agua más caliente que tolere el tipo de tela. Manchas fuertes: Ponga la mancha boca abajo sobre una toalla y trátela con una pasta hecha con amoníaco y blanqueador multiusos. Deje reposar la prenda 30 minutos. Lávela en el agua más caliente que tolere la tela.
Grasas y aceites	Los artículos que se han manchado con aceite vegetal o de cocina, no deben lavarse o secarse en aparatos electrodomésticos. Por favor lea la advertencia de la página 3 sobre el aceite vegetal o de cocina. Para otros tipos de manchas grasosas, use uno de los siguientes métodos: <ul style="list-style-type: none"> • Use un removedor especial para tratar la mancha antes de lavar la prenda. Siga las instrucciones de la etiqueta. Lávela en el agua más caliente que tolere la tela. • Use polvo de talco para absorber la grasa lo más que pueda. Aplique un poco de limpiador de telas que no sea inflamable con una esponja. Lave. Aclare. • Trátela con detergente líquido o frote la mancha con una pasta de detergente directamente sobre la mancha. Lave la prenda usando el agua más caliente que pueda tolerar el tipo de tela.
Manchas de frutas	Manchas frescas: Remoje la prenda inmediatamente en agua fría. Lávela. Si la mancha permanece, cubra el área con una pasta hecha de blanqueador multiusos, unas cuantas gotas de agua caliente y unas cuantas gotas de amoníaco. Espere de 15 a 30 minutos. Lave la prenda. Manchas antiguas: Aplique un poco de vinagre blanco con una esponja. Enjuáguela. Repita el procedimiento para manchas frescas.
Hierba o vegetales verdes	Remoje en agua tibia o fría con una enzima para remojar por lo menos durante 30 minutos cuando menos o aplique un poco de alcohol desnaturalizado con una esponja. Lávela en agua a una temperatura adecuada para el tipo de tela y use blanqueador. Para telas de color, cerciórese de que el color de la tela sea firme antes de aplicar alcohol. Para acetatos, limpie la mancha con una esponja mojada en un limpiador de telas que no sea inflamable. Si la mancha permanece, use blanqueador con peróxido de hidrógeno al 3%. Enjuague y vuelva a lavar la prenda.

MANCHA	PARA QUITARLA
Tinta o tinta de bolígrafo	Use un aerosol o atomizador de laca para el pelo o bien un poco de alcohol. Con una esponja, frote la mancha continuamente hasta que ya no se esparza más. Déjela secar. Repita si es necesario. Lave la prenda. Si la mancha permanece, use un blanqueador que sea adecuado para el tipo de tela. (La tinta china y otras tintas permanentes son casi imposibles de quitar totalmente.)
Hierro u óxido	Prendas de color o de color no firme : Aplique zumo de limón y sal. Ponga al sol a secar. Aclare completamente. Repita si es necesario. Prendas blancos o de color firme : Intente usar un removedor de óxido. Haga una prueba primero en una costura interior o en el bajo. Algunos removedores de óxidos no son seguros para usar en lavadoras automáticas. Siga las instrucciones en el envase.
Catsup o productos de tomate	Con una esponja limpie inmediatamente usando un limpiador de telas que no sea inflamable o aplique un removedor de manchas y suciedad especial para el prelavado. Aclare la prenda. Lávela. Si la mancha permanece aplique detergente líquido directamente sobre la mancha o remoje la prenda en agua caliente con una enzima especial para prelavar. Vuelva a lavar la prenda.
Barra de labios	Con una esponja aplique un limpiador para telas que no sea inflamable o bien use un removedor de manchas y suciedad especial para el prelavado. Absorba el líquido usando un material absorbente. Repita si es necesario. Aclare. Si la mancha permanece, frótela con detergente líquido. Lave la prenda.
Carne, huevo	Raspe el exceso con un cuchillo sin filo. Remoje la prenda en agua tibia o fría con una enzima especial para prelavar durante por lo menos 30 minutos o bien trate las manchas con un limpiador para telas que no sea inflamable. Lave la prenda.
Enmohecimiento	Lave la prenda en agua lo más caliente que tolere la tela. Si la mancha permanece, remójela en agua tibia y use un blanqueador multiuso durante 15 a 30 minutos. Vuelva a lavar la prenda. (Las manchas de moho viejas son casi imposibles de quitar. El hongo del moho destruye o debilita la tela.) Si no desea usar un blanqueador, trate la mancha con sal y zumo de limón y ponga la prenda a secar al sol directo. Aclárela y vuélvala a lavar. Si la ropa húmeda o mojada permanece en la lavadora durante períodos largos de tiempo, se puede formar moho. Para evitar el enmohecimiento, seque rápidamente la ropa después de haberla lavado.
Mostaza	Trate la mancha inmediatamente. Raspe el exceso de mostaza. Con una esponja aplique un limpiador para telas que no sea inflamable o bien un removedor de manchas y suciedad especial para el prelavado. Aclare. Frote detergente líquido y unas cuantas gotas de vinagre directamente sobre la mancha. Aclare la prenda. Si la mancha permanece, aplique peróxido de hidrógeno al 3%. Aclare y lave la prenda.

continúa en la siguiente página

PARA QUITAR LAS MANCHAS

MANCHA	PARA QUITARLA
Pintura	<p>Las prendas que se hayan manchado con pintura deberán lavarse a mano.</p> <p>Pinturas al agua: Trate las manchas cuando estén aún mojadas. (Estas pinturas no se pueden quitar después de haberse secado). Aclare la prenda en agua tibia para tratar de lavar la pintura. Use una esponja para aplicar un limpiador para telas que no sea inflamable. Aclare y lave la prenda.</p> <p>Pinturas al aceite: Raspe la pintura fresca. Con una esponja aplique un limpiador para telas que no sea inflamable o bien trate la mancha con un diluyente recomendado. Cuando la mancha esté todavía húmeda con el solvente, frote detergente líquido directamente sobre ella. Lave la prenda en el agua más caliente que tolere la tela.</p>
Sudor	<p>Quite las manchas antes de planchar la prenda. Las manchas de sudor pueden debilitar la tela. Lave la mancha perfectamente o bien utilice una esponja con detergente y agua tibia. Si el sudor ha cambiado el color de la tela, use uno de los siguientes tratamientos:</p> <p>Manchas frescas: Aplique amoníaco directamente sobre la mancha. Enjuague la prenda. Lave la prenda para quitar el olor del amoníaco.</p> <p>Manchas antiguas: Aplique vinagre blanco directamente a la prenda. Aclare. Lávela para quitar el olor a vinagre.</p>
Quemaduras	<p>Las quemaduras severas no pueden quitarse. Lave la mancha con peróxido de hidrógeno al 3 %. Cúbrala con una tela seca y planche con una plancha lo más caliente que tolere la tela. Aclare bien. Lave la prenda.</p> <p>O BIEN</p> <p>Mójela con zumo de limón y póngala a secar al sol. Lávela.</p>
Sodas y gaseosas	<p>Lave inmediatamente la mancha con una esponja con agua fría y alcohol. El calor y el detergente podrían fijar la mancha.</p>

Localización de fallos

La mayor parte de los problemas se pueden resolver con facilidad si se conocen sus causas. Compruebe la siguiente lista de problemas comunes y sus posibles causas. También remítase a la siguiente página donde encontrará información acerca de la lavadora y cómo resolver algunos problemas simples sin tener que solicitar servicio. Si todavía necesita asistencia, remítase a “Si necesita asistencia o servicio” en la página 24.

Problemas comunes de lavado

PROBLEMA	CAUSA
Manchas color café o amarillentas	<ul style="list-style-type: none">• Manchas de cloro• Presencia de hierro en el calentador de agua o en las tuberías• Presencia de hierro y manganeso en el agua
Contaminación de colores	<ul style="list-style-type: none">• Artículos indebidamente seleccionados• Los artículos permanecieron mucho tiempo en la lavadora una vez concluido el programa
Blancos percudidos y colores sin vida	<ul style="list-style-type: none">• Artículos indebidamente seleccionados• La temperatura del agua estaba demasiado baja• Falta de detergente• Uso de jabón en agua extremadamente dura (use detergente si el agua de su hogar es muy dura)
Manchas de grasa	<ul style="list-style-type: none">• Suavizante vertido directamente sobre las prendas• Falta de detergente
Pelusa	<ul style="list-style-type: none">• Artículos indebidamente seleccionados• Presencia de papel o pañuelos de papel en los bolsillos• Confusión entre pelma y pelusa• Lavadora demasiado llena• Falta de detergente
Los artículos están demasiado mojados después del centrifugado	<ul style="list-style-type: none">• Aclarado frío• El ciclo se paró antes de haber completado la centrifugación
Encogimiento	<ul style="list-style-type: none">• Tipo de tela (algunos tejidos se estiran durante su fabricación. Al lavar las prendas, éstas vuelven a su tamaño original)• No se siguieron las instrucciones de cuidado recomendadas en la etiqueta de la prenda
Agujeros, rasgaduras, enganches	<ul style="list-style-type: none">• Los artículos se dañaron antes del lavado• Uso incorrecto del blanqueador de cloro (no lo vierta directamente sobre la ropa)• No se quitaron los artículos cortantes de los bolsillos de las prendas• Lavadora demasiado llena• No se cerraron los broches, cremalleras, etc., de las prendas

continúa en la siguiente página

PROBLEMA	CAUSA
Tejidos duros y ásperos	<ul style="list-style-type: none">• Uso de jabón en agua extremadamente dura (use detergente si el agua de su hogar es muy dura)• Falta de detergente• La ropa se tendió a secar
Arrugas	<ul style="list-style-type: none">• Lavadora demasiado llena (dejar más espacio para prendas de planchado permanente y tejidos)• Las prendas permanecieron mucho tiempo en la lavadora una vez concluido el programa• Se aclaró con agua tibia• Se seleccionó un programa incorrecto para el tipo de tela
Zonas amarillentas (causadas por las sustancias grasas del cuerpo)	<ul style="list-style-type: none">• La temperatura del agua estaba demasiado baja• Falta de detergente

Problemas comunes de lavado

Antes de solicitar servicio, verifique lo siguiente:

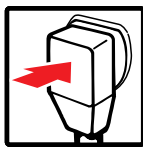

¿Está cable de suministro eléctrico está enchufado a un circuito con el voltaje apropiado?



¿Se ha fundido un fusible en el hogar o bien se ha disparado el interruptor?
¿No se ha usado un fusible de acción retardada?



¿Están abiertos los grifos para agua caliente y fría?



¿Están las mangueras para suministro de agua dobladas u obstruidas?

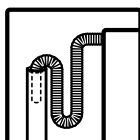

¿La manguera de drenaje está más baja que el nivel del agua en la lavadora? Debe de estar más alta.

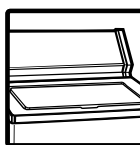

¿Está la tapa cerrada?



¿Está el Selector de Programas hacia afuera?



¿Hace ruidos o vibra la lavadora?
¿Está bien distribuida la carga alrededor del agitador?

NOTA: La lavadora se detiene brevemente durante cada ciclo. Estas pausas son parte del funcionamiento normal de la lavadora.

Si su problema no ha sido causado por ninguno de esos motivos, vea “Si necesita asistencia o servicio” en la página 24.

Si necesita asistencia o servicio

Antes de solicitar servicio por favor consulte "Localización de fallos" en las páginas 21-23. Le puede ahorrar el coste de una llamada de servicio. Si usted todavía necesita ayuda, observe las siguientes instrucciones a continuación:

1. Si su problema no ha sido causado por ninguno de los motivos mencionados en la sección "Localización de fallos" ...

Llame a su distribuidor donde compró la lavadora o a un centro de servicio Whirlpool* autorizado.

2. Si necesita usted recambios FSP* ...

El nombre FSP es una marca comercial bajo protección de Whirlpool Corporation* e identifica piezas de calidad. Busque este símbolo cuando necesite un recambio de calidad para sus productos Whirlpool. Las piezas FSP ajustarán bien y funcionarán bien debido a que se fabrican bajo los mismos estándares estrictos que se usan para fabricar cada nuevo electrodoméstico Whirlpool.

Para conseguir los recambios en su zona, diríjase al distribuidor donde compró la lavadora o a un centro de servicio Whirlpool autorizado.

* Marca Registrada Whirlpool, U.S.A.