

This Owner's Manual is provided and hosted by [Appliance Factory Parts](#).

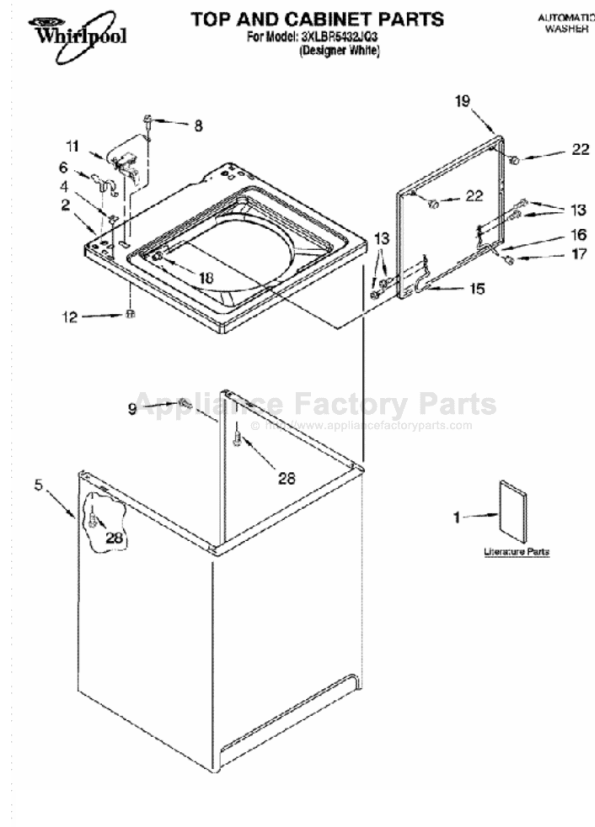

WHIRLPOOL 3XLBR5432JQ3 Owner's Manual

[Shop genuine replacement parts for WHIRLPOOL
3XLBR5432JQ3](#)



[Find Your WHIRLPOOL Washer Parts - Select From 4132 Models](#)

----- Manual continues below -----



**TWO SPEED
AUTOMATIC
WASHER**

Use & Care Guide

**LAVADORA
AUTOMÁTICA
DE DOS
VELOCIDADES**

Manual de Uso y Cuidado

**LAVE-LINGE
AUTOMATIQUE A
DEUX VITESSES**

Guide d'utilisation
et d'entretien

Table of Contents/Índice/Table des matières 2

Models/Modelos/Modèles:
3XGSC9455, 3XLBR8543,
3XLSQ7533, 3XLBR5432

TABLE OF CONTENTS

| | | | |
|-----------------------------------|----------|----------------------------------------|-----------|
| WASHER SAFETY | 3 | Rinse and Spin | 9 |
| WASHER DISPOSAL | 4 | Drain and Spin | 10 |
| PARTS AND FEATURES | 5 | Adding Liquid Chlorine Bleach..... | 10 |
| WASHER USE | 6 | Adding Liquid Fabric Softener | 10 |
| Understanding Washer Cycles | 6 | WASHER CARE | 10 |
| Loading..... | 6 | Cleaning Your Washer..... | 10 |
| Normal Sounds | 6 | Water Inlet Hoses | 10 |
| Starting Your Washer | 7 | Vacation, Storage and Moving Care..... | 11 |
| Washer Symbols | 8 | TROUBLESHOOTING | 11 |
| Selecting a Cycle and Time | 9 | ASSISTANCE OR SERVICE | 13 |

ÍNDICE

| | | | |
|---------------------------------------------|-----------|--------------------------------------------------------------------------|-----------|
| SEGURIDAD DE LA LAVADORA | 15 | Desagüe y centrifugado | 21 |
| CÓMO DESHACERSE DE LA LAVADORA | 16 | Para agregar la lejía líquida | 22 |
| PIEZAS Y CARACTERÍSTICAS | 17 | Para agregar el suavizante líquido de telas | 22 |
| FUNCIONAMIENTO DE LA LAVADORA | 18 | CUIDADO DE LA LAVADORA | 22 |
| Para comprender los ciclos de lavado | 18 | Limpieza de su lavadora | 22 |
| Cómo cargar la lavadora..... | 18 | Mangueras de admisión del agua..... | 22 |
| Sonidos normales | 18 | Cuidado durante las vacaciones, el almacenamiento y las mudanzas..... | 23 |
| Puesta en marcha de su lavadora | 19 | SOLUCIÓN DE PROBLEMAS | 23 |
| Símbolos de la lavadora..... | 20 | AYUDA O SERVICIO TÉCNICO | 26 |
| Cómo seleccionar un ciclo y tiempo | 21 | | |
| Aclarado y centrifugado | 21 | | |

TABLE DES MATIERES

| | | | |
|--------------------------------------------------------|-----------|--------------------------------------------------------------------------------------|-----------|
| SECURITE DU LAVE-LINGE | 28 | Rinçage et essorage..... | 35 |
| MISE AU REBUT DU LAVE-LINGE | 29 | Vidange et essorage..... | 35 |
| PIECES ET CARACTERISTIQUES | 30 | Ajout d'eau de Javel..... | 35 |
| UTILISATION DU LAVE-LINGE | 31 | Addition d'assouplissant de tissu liquide | 35 |
| Compréhension des programmes du lave-linge | 31 | ENTRETIEN DU LAVE-LINGE | 36 |
| Chargement..... | 31 | Nettoyage du lave-linge | 36 |
| Sons normaux | 32 | Tuyaux d'arrivée d'eau..... | 36 |
| Mise en marche du lave-linge..... | 32 | Précautions à prendre avant les vacances, un entreposage ou un déménagement | 36 |
| Symboles du lave-linge..... | 34 | DEPANNAGE | 37 |
| Sélection d'un programme et d'une durée de lavage..... | 34 | ASSISTANCE OU SERVICE | 39 |

WASHER SAFETY

Your safety and the safety of others are very important.

We have provided many important safety messages in this manual and on your appliance. Always read and obey all safety messages.



This is the safety alert symbol.

This symbol alerts you to potential hazards that can kill or hurt you and others.

All safety messages will follow the safety alert symbol and either the word "DANGER" or "WARNING." These words mean:

⚠ DANGER

You can be killed or seriously injured if you don't immediately follow instructions.

⚠ WARNING

You can be killed or seriously injured if you don't follow instructions.

All safety messages will tell you what the potential hazard is, tell you how to reduce the chance of injury, and tell you what can happen if the instructions are not followed.

IMPORTANT SAFETY INSTRUCTIONS

WARNING: To reduce the risk of fire, electric shock, or injury to persons when using the washer, follow basic precautions, including the following:

- Read all instructions before using the washer.
- Do not wash articles that have been previously cleaned in, washed in, soaked in, or spotted with petrol, dry-cleaning solvents, other flammable, or explosive substances as they give off vapours that could ignite or explode.
- Do not add petrol, dry-cleaning solvents, or other flammable, or explosive substances to the wash water. These substances give off vapours that could ignite or explode.
- Under certain conditions, hydrogen gas may be produced in a hot water system that has not been used for 2 weeks or more. **HYDROGEN GAS IS EXPLOSIVE.** If the hot water system has not been used for such a period, before using the washing machine, turn on all hot water taps and let the water flow from each for several minutes. This will release any accumulated hydrogen gas. As the gas is flammable, do not smoke or use an open flame during this time.
- Do not allow children to play on or in the washer. Close supervision of children is necessary when the washer is used near children.
- The appliance is not intended for use by young children or infirm persons without supervision.
- Before the washer is removed from service or discarded, remove the door or lid.
- Do not reach into the washer if the drum, tub or agitator is moving.
- Do not install or store the washer where it will be exposed to the weather.
- Do not tamper with controls.
- Do not repair or replace any part of the washer or attempt any servicing unless specifically recommended in this Use and Care Guide or in published user-repair instructions that you understand and have the skills to carry out.
- See Installation Instructions for earthing requirements.
- If the supply cord is damaged, it must be replaced by the manufacturer or its service agent or a similarly qualified person in order to avoid a hazard.

SAVE THESE INSTRUCTIONS

WASHER DISPOSAL



This appliance is marked according to the European directive 2002/ 96/ EC on Waste Electrical and Electronic Equipment (WEEE).

By ensuring this product is disposed of correctly, you will help prevent potential negative consequences for the environment and human health, which could otherwise be caused by inappropriate waste handling of this product.

The symbol on the product, or on the documents accompanying the product, indicates that this appliance may not be treated as household waste. Instead it shall be handed over to the applicable collection point for the recycling of electrical and electronic equipment.

Disposal must be carried out in accordance with local environmental regulations for waste disposal.

For more detailed information about treatment, recovery and recycling of this product, please contact your local city office, your household waste disposal service or the shop where you purchased the product.

PARTS AND FEATURES

This manual covers several different models. The washer you have purchased may have some or all of the parts and features listed below.

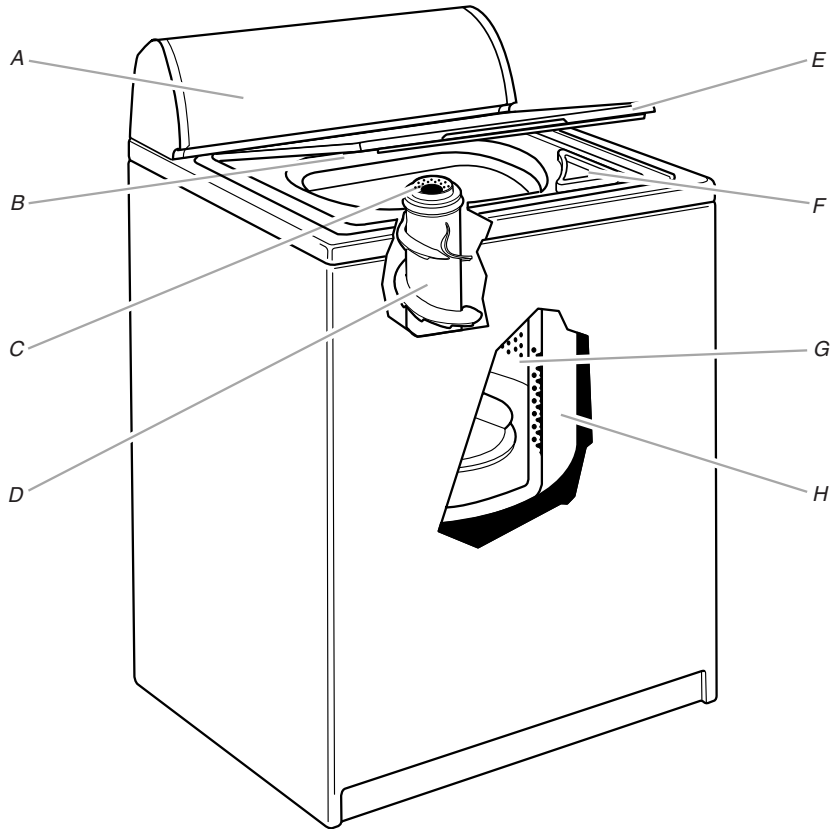

- A. Control panel
- B. Model and serial number label
- C. Liquid fabric softener dispenser*
- D. Agitator

- E. Lid
- F. Liquid chlorine bleach dispenser†
- G. Basket
- H. Tub

Other features your washer may have

- Self-cleaning lint filter
- CLEANTOUCH™ control panel
- XTRA ROLL ACTION™ PLUS agitator
- DURASMOOTH™ white porcelain basket
- Extra rinse selector

*On some models

Control panel

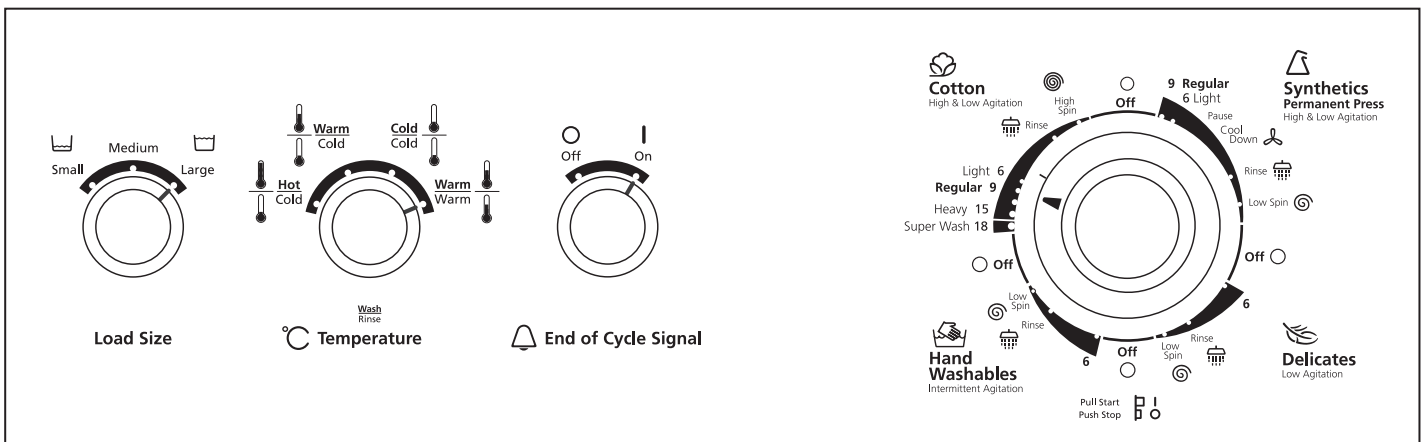

WASHER USE

Understanding Washer Cycles





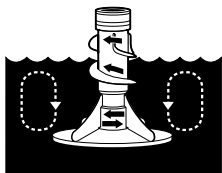



When the washer lid is closed and the Cycle Control knob is set to a number or cycle and pulled out, the washer fills (to the selected load size) before agitation and timing start. The washer begins agitating immediately after filling; agitation occurs with the washer lid down.

During agitation, the agitator creates a continuous rollover action (on some models) that provides a thorough cleaning of the wash load.

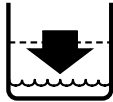
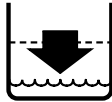

After agitation starts, the Cycle Control knob turns clockwise until it points to an OFF area and the cycle ends.

NOTE: The washer pauses briefly throughout each cycle. These pauses are normal for washer operation.

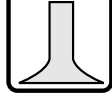
| WASH | RINSE |
|----------------------------------------------------------------------------------------------------------------------------------|----------------------------------------------------------------------------------------------------------------------------------|
|  <p>1. Fill</p> |  <p>1. Fill</p> |
|  <p>2. Wash selected time</p> |  <p>2. Rinse</p> |
|  <p>3. Drain[†] No agitation</p> |  <p>3. Drain[†] No agitation</p> |
|  <p>4. Spin</p> |  <p>4. Spin-Spray rinse</p> |
| |  <p>5. Spin</p> |
| <p>[†] The Synthetics/Permanent Press cycle partially drains, fills, agitates briefly, and drains.</p> |  <p>6. Off</p> |

Loading

For rated load capacity, refer to the model and serial label/plate, located on your washer as shown in "Parts and Features."

Loading suggestions

For these suggested full-sized loads, set the LOAD SIZE selector to the highest load size setting.

SUPER CAPACITY™ PLUS WASHERS

Heavy Work Clothes

| | |
|--------------|------------|
| 3 pair pants | 1 coverall |
| 3 shirts | 1 overall |
| 4 pair jeans | |

Delicates

| | |
|----------------|----------------|
| 3 camisoles | 2 bras |
| 1 quilted robe | 2 nighties |
| 4 slips | 1 baby's dress |
| 4 panties | |

Towels

| | |
|----------------|---------------|
| 10 bath towels | 14 washcloths |
| 10 hand towels | 1 bath mat |

Mixed Load

| | |
|-----------------|-----------------|
| 3 double sheets | 2 shirts |
| 4 pillowcases | 2 blouses |
| 8 T-shirts | 8 handkerchiefs |
| 6 pair shorts | |

EXTRA LARGE CAPACITY WASHERS

Heavy Work Clothes

| | |
|--------------|--------------|
| 2 pair pants | 3 pair jeans |
| 3 shirts | 1 coverall |

Delicates

| | |
|-------------|------------|
| 3 camisoles | 2 bras |
| 4 slips | 2 nighties |
| 4 panties | |

Towels

| | |
|---------------|---------------|
| 8 bath towels | 10 washcloths |
| 8 hand towels | 1 bath mat |

Mixed Load

| | |
|--------------------|-----------------|
| 2 double sheets or | 6 pair shorts |
| 1 king size sheet | 2 shirts |
| 4 pillowcases | 2 blouses |
| 6 T-shirts | 6 handkerchiefs |

Normal Sounds

Your new washer may make sounds your old one didn't. Because the sounds might be unfamiliar, you may be concerned about them. These sounds are normal.

During washing

When you select a small load size setting, your washer has a lower water level. This can cause a clicking sound from the upper part of the agitator.

During drain

If water is drained quickly from your washer (depending on your installation), you may hear air being pulled through the pump during the end of draining.

After drain and before spin

When the cycle changes from draining to spinning, you may hear gears engaging.

Starting Your Washer

⚠ WARNING



Fire Hazard

Never place items in the washer that are dampened with gasoline or other flammable fluids.

No washer can completely remove oil.

Do not dry anything that has ever had any type of oil on it (including cooking oils).

Doing so can result in death, explosion, or fire.

⚠ WARNING



Electrical Shock Hazard

Electrically earth this appliance.

Do not use an extension cord or an electrical portable outlet device.

Failure to follow these instructions can result in death, fire, or electrical shock.

1. Measure detergent and pour it into the washer. If desired, add powdered or liquid color safe bleach. Add extra detergent for the Super Wash cycle.

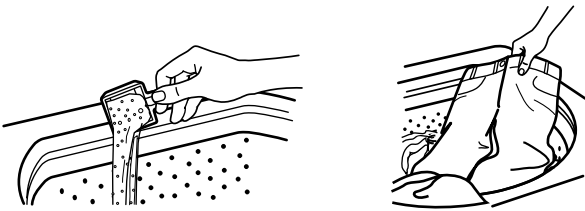

Drop a sorted load of clothes loosely into your washer.

- Load evenly to maintain washer balance. Mix large and small items.
- Items should move easily through the wash water. Overloading can cause poor cleaning.
- To reduce wrinkling of permanent press clothes and some synthetic knits, use a large load size to provide more space (see Step 5).

2. (OPTIONAL) Pour measured liquid chlorine bleach into the liquid chlorine bleach dispenser (on some models). Bleach will be diluted automatically during the wash part of the cycle.

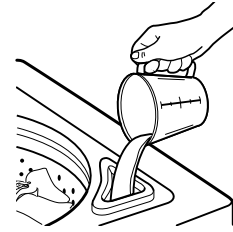

- Do not use more than 1 cup (250 mL) for a full load. Use less with a smaller load size.
- Follow the manufacturer's directions for proper use.
- To avoid spilling, use a cup with a pouring spout. Do not let bleach splash, drip, or run down into the washer basket.
- Use only liquid chlorine bleach in this dispenser.

NOTE: On models without a bleach dispenser, see "Adding Liquid Chlorine Bleach."

3. (OPTIONAL) Pour measured liquid fabric softener into the liquid fabric softener dispenser (on some models). Softener is added automatically during the rinse portion of the cycle.

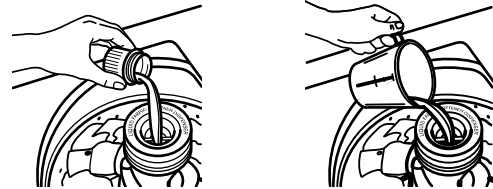

Dilute liquid fabric softener by filling the dispenser with warm water until liquid reaches the crossbar in the opening.

- Do not spill or drip any fabric softener on the clothes.
- Use only liquid fabric softener in this dispenser.

NOTE: On models without a fabric softener dispenser, see "Adding Liquid Fabric Softener."

4. Close the washer lid. Washer will not agitate or spin with the lid open.
5. Turn the LOAD SIZE selector to the correct setting for your wash load and the type of fabric being washed.

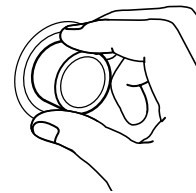

- Choose a load size that allows the load to move freely for best fabric care. See "Loading."
- You may change the load size selection after the washer has started filling by turning the selector to a different setting.

- Set the TEMPERATURE selector to the correct setting for the type of fabric and soils being washed. Use the warmest water safe for fabric. Follow garment label instructions.

Your washer uses automatic temperature control (on some models) to maintain a uniform water temperature by regulating the incoming hot and cold water. This helps eliminate undissolved detergent and ensures consistent cleaning results. The Hot and Warm settings on this washer will be cooler than you are accustomed to. Wash temperatures in this washer are lower than the temperatures you may be used to in conventional washers.

NOTE: Make sure that both the hot and cold water taps are fully turned on, or the automatic temperature control feature will not work properly.

| Water Temp | Use For |
|-------------|------------------------------------------|
| Hot | Whites and pastels Heavy soils |
| Warm | Bright colors Moderate to light soils |
| Cold | Colors that bleed or fade Light soils |

NOTE: In wash water temperatures colder than 60°F (15.6°C), detergents do not dissolve well. Soils can be difficult to remove. Some fabrics can retain wear wrinkles and have increased pilling (the formation of small lint-like balls on the surface of garments).

- (OPTIONAL) Some models have an EXTRA RINSE selector. For an additional rinse and spin at the end of a wash cycle, set the EXTRA RINSE selector to ON. On some models, the Extra Rinse feature is part of the cycle.
- (OPTIONAL) Some models have an END OF CYCLE SIGNAL selector. Set the END OF CYCLE SIGNAL selector to ON if you want your washer to alert you when the wash cycle is complete. The signal is helpful when you are washing items that should be removed from the washer as soon as the cycle ends.
- Push in the Cycle Control knob and turn it clockwise to the wash cycle you want. Reduce the wash time when using a small load size setting. See “Selecting a Cycle and Time.”

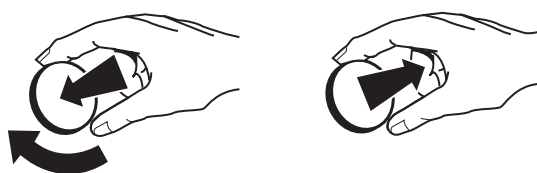

Pull out the Cycle Control knob to start the washer.

To stop or restart your washer

- To stop the washer at any time, push in the Cycle Control knob.
- To restart the washer, close the lid (if open) and pull out the Cycle Control knob.

Adding bleach to models without a bleach dispenser























If desired, add measured liquid chlorine bleach after the washer starts agitating. Pour diluted bleach around the agitator, not directly onto the load. Undiluted bleach will damage any fabric it touches. (See “Adding Liquid Chlorine Bleach.”)

Adding softener to models without a fabric softener dispenser

If desired, add measured liquid fabric softener to the final rinse water. Always dilute fabric softener with ½ to 1 cup (125 to 250 mL) cup of warm water. Undiluted fabric softener can stain fabrics. (See “Adding Liquid Fabric Softener.”)

Washer Symbols

The control panel of your washer contains symbols. Refer to the chart below for a definition of those symbols.

| Symbols | Symbols |
|-----------------------------------------------------------------------------------------------------|---------------------------------------------------------------------------------------------------------------|
|  Small Load |  Hand Washables |
|  Large Load |  Super Wash |
|  Cold Temperature |  Wash |
|  Warm Temperature |  Quick Wash |
|  Hot Temperature |  Prewash |
|  Temperature |  Rinse |
|  On |  Extra Rinse |
|  Off |  Spin |
|  Buzzer |  Slow Spin |
|  Cotton |  Cool Down |
|  Synthetics |  Pull Start Push Stop |
|  Delicates | |

Selecting a Cycle and Time

This section describes the available wash cycles and will help you make the best cycle selections for your wash loads. Each cycle is designed for different types of fabric and soil levels.

- The washer pauses briefly throughout each cycle. These pauses are normal. Refer to “Normal Sounds” to learn more about the sounds you may hear during a wash cycle.
- Refer to “Understanding Washer Cycles” to learn what happens during a wash cycle.

NOTE: This manual covers several different washer models. The washer you have purchased will not have all of the cycles described.

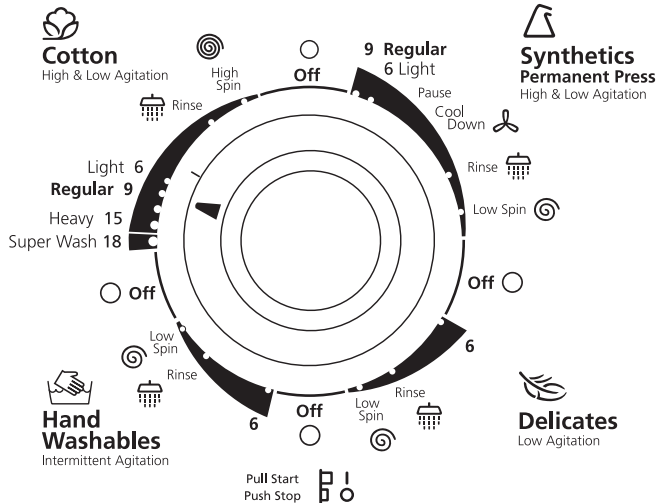

Heavy cycle

This cycle features high-speed agitation followed by brief periods of low-speed agitation for cleaning sturdy fabrics and heavily soiled loads that need maximum soil removal. Select Super Wash or Regular depending on whether your load is moderately or heavily soiled. For improved cleaning, use twice the amount of detergent recommended for a wash cycle. The Heavy cycle features Extra Rinse as part of the cycle.

Cotton cycle

This cycle features high-speed agitation followed by a brief period of low-speed agitation for cleaning cottons and linens. High spin speeds shorten drying time. Select 6 to 15 minutes of wash time, depending on your model, for loads that are moderately or heavily soiled. For lightly soiled loads, use the shortest time setting.

Super Wash - Select the Super Wash setting to wash heavily soiled loads that need maximum soil removal. Use twice the amount of detergent recommended for a wash cycle.

Synthetics/Permanent Press cycle

This cycle starts with high-speed agitation and then steps down to low-speed agitation for cleaning permanent press blends and synthetic fabrics. To minimize wrinkling, this cycle features a cool-down rinse and a low-speed final spin. Select 6 to 10 minutes of wash time, depending on your model, to clean lightly to moderately soiled loads.

Delicates cycle

This cycle features low-speed agitation for gentle soil removal from delicate items and washable knits. Low spin speeds minimize wrinkling. Select 3 to 9 minutes of wash time, depending on your model, to clean lightly to moderately soiled loads.

Hand Washables cycle

This cycle features a series of brief, low-speed agitations and short soaks to gently clean special-care items. Low spin speeds minimize wrinkling. Wash small loads. If items appear to be floating (due to trapped air), stop the washer by pushing in the Cycle Control knob. Push items down into the washer. Restart the washer.

Quick Wash cycle

This cycle features low-speed agitation for gentle soil removal, while providing high spin speeds to shorten drying times. Select this cycle for small loads of lightly soiled items that you need in a hurry.

Soak cycle

This cycle features brief periods of agitation and soak time to remove heavy soils and stains that need pretreatment. Use warm water when soaking laundry. Hot water can set stains. Use the amount of detergent or presoak additive recommended by the manufacturer. When the Soak cycle ends, add detergent and start a new wash cycle.

Prewash cycle

This cycle features a brief period of high-speed agitation to help remove heavy soils and stains that need pretreatment. Use warm water for prewashing stained laundry. Hot water can set some stains. After the Prewash cycle ends, add detergent and select a new wash cycle.

Rinse and Spin

When using extra detergent for heavily soiled clothes, or washing special-care items, you may find an extra rinse and spin is needed.

1. Push in the Cycle Control knob and turn it clockwise to any of the Rinse settings.
2. Pull out the Cycle Control knob. The washer fills to the selected load size, agitates, drains, and spins.

NOTE: An Extra Rinse option is available (on some models). See “Starting Your Washer.”

Drain and Spin

A drain and spin may help shorten drying times for some heavy fabrics or special-care items by removing excess water.

1. Push in the Cycle Control knob and turn it clockwise to any of the Spin settings.
2. Pull out the Cycle Control knob. The washer drains, then spins.

Adding Liquid Chlorine Bleach

Always measure liquid chlorine bleach. Do not guess. Do not use more than 1 cup (250 mL) for a full load. Follow manufacturer's directions for proper use. Use a cup with a pouring spout to avoid spilling.

1. Let the washer fill and begin agitating the load.
2. Add bleach to the wash cycle so it can be removed in the rinse cycle. Pour bleach around the agitator, not directly onto the load to avoid damaging clothing or other items in the load.

- Follow directions on the care labels. Do not use chlorine bleach on wool, silk, spandex, acetates, or some flame-retardant fabrics.
- When soaking with chlorine bleach, add detergent to soak water.

NOTE: Undiluted bleach will damage any fabric it touches. The damage appears as rips, holes, tears, or color loss and may not show up until several washings later.

Adding Liquid Fabric Softener

Always dilute fabric softener with $\frac{1}{2}$ to 1 cup (125 to 250 mL) warm water. Undiluted fabric softener can stain fabrics.

- Add diluted fabric softener only in the final rinse.
- Fabric softener should not be mixed with other laundry products. Greasy stains can form. To remove greasy stains, wet the stain and rub with liquid detergent or a bar of soap. Rewash.
- Too much fabric softener can make some items (cloth diapers and towels) nonabsorbent. If this happens, use less fabric softener, or do not use it every time.

WASHER CARE

Cleaning Your Washer

Cleaning the exterior

Use a soft, damp cloth or sponge to wipe up any spills such as detergent or bleach. Occasionally wipe the outside of your washer to keep it looking new.

Cleaning the interior

Clean your washer interior by mixing 1 cup (250 mL) of chlorine bleach and 2 cups (500 mL) of detergent. Pour this into your washer and run it through a complete cycle using hot water. Repeat this process if necessary.

NOTE: Remove any hard water deposits using only cleaners labeled for washer use.

Cleaning the liquid fabric softener dispenser

Flush dispenser periodically with warm water, as shown. Remove the dispenser by grasping the top of the dispenser with both hands and squeezing and pushing upward with thumbs. Clean the dispenser by rinsing it under a water faucet. Replace it after cleaning.

NOTE: Some models are equipped with a liquid fabric softener dispenser. To avoid damage to the washer or clothing, do not wash clothes with the liquid fabric softener dispenser removed or add detergent or bleach to this dispenser; it is for liquid fabric softener only.

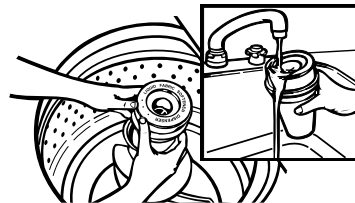

Water Inlet Hoses

Replace inlet hoses after five years of use to reduce the risk of hose failure. Periodically inspect and replace inlet hoses if bulges, kinks, cuts, wear or leaks are found.

When replacing your inlet hoses, mark the date of replacement on the label with a permanent marker.

Vacation, Storage and Moving Care

Install and store your washer where it will not freeze. Because some water may stay in the hoses, freezing can damage your washer. If storing or moving your washer during freezing weather, winterize it.

Non-use or vacation care

Operate your washer only when you are at home. If you will be on vacation or not using your washer for an extended period of time, you should:

- Unplug washer or disconnect power.
- Turn off the water supply to the washer. This helps avoid accidental flooding (due to a water pressure surge) while you are away.

To winterize washer

1. Shut off both water faucets.
2. Disconnect and drain water inlet hoses.
3. Put 1 qt (1 L) of R.V.-type antifreeze in the basket.
4. Run washer on a drain and spin setting (see “Drain and Spin”) for about 30 seconds to mix the antifreeze and water.
5. Unplug washer or disconnect power.

To use washer again

1. Flush water pipes and hoses. Reconnect water inlet hoses. Turn on both water faucets.

⚠ WARNING



Electrical Shock Hazard

Plug into a grounded (earthed) outlet.

Do not remove ground prong.

Do not use an adapter.

Do not use an extension cord.

Failure to follow these instructions can result in death, fire, or electrical shock.

2. Plug in washer or reconnect power.
3. Run the washer through a complete cycle with 1 cup (250 mL) of detergent to clean out antifreeze.

TROUBLESHOOTING

First try the solutions suggested here and possibly avoid the cost of a service call...

Washer won't fill, rinse or agitate; washer stops

⚠ WARNING



Electrical Shock Hazard

Plug into a grounded (earthed) outlet.

Do not remove ground prong.

Do not use an adapter.

Do not use an extension cord.

Failure to follow these instructions can result in death, fire, or electrical shock.

- **Is the power cord plugged into an earthed 3 prong outlet?** Plug power cord into an earthed 3 prong outlet.
- **Are you using an extension cord?** Do not use an extension cord.
- **Is the indicator on the Cycle Control knob properly lined up with a cycle?** Turn the Cycle Control knob to the right slightly and pull to start.
- **Are the water inlet valve screens clogged?** Turn off the water and remove inlet hoses from the washer. Remove any accumulated film or particles. Reinstall hoses, turn on water and check for leaks.
- **Are both the hot and cold water faucets turned on?** Turn on the water.
- **Is the water inlet hose kinked?** Straighten the hoses.
- **Does the water level seem too low, or does the washer appear to not fill completely?** The top of the agitator is much higher than the highest water level. This creates a perception that the washer is not filling completely. This is normal.
- **Has a household fuse blown, or has a circuit breaker tripped?** Replace the fuse or reset the circuit breaker. If the problem continues, call an electrician.
- **Is the washer in a normal pause in the Synthetics/ Permanent Press (or Hand Washables) cycle?** The washer pauses for about 2 minutes in the Synthetics/ Permanent Press cycle. Allow the cycle to continue.
The Hand Washables cycle (on some models) features periods of agitation and soak.
- **Is the washer overloaded?** Wash smaller loads.
- **Is the lid open?** The lid must be closed during operation. Washer will not agitate or spin with the lid open.

Washer continues to fill or drain, or the cycle seems stuck

- **Is the top of drain hose lower than the water level in washer?** The top of the hose must be higher than the water level in the washer for proper operation. See the Installation Instructions.
- **Does the drain hose fit too tightly in the standpipe, or is it taped to the standpipe?** The drain hose should be loose yet fit securely. Do not seal the drain hose with tape. The hose needs an air gap. See the Installation Instructions.

Washer won't drain or spin

- **Is the drain hose clogged, or the end of the drain hose more than 72" (183 cm) above the floor?**
See the Installation Instructions for proper installation of drain hose.
- **Is the lid open?**
The lid must be closed during operation. Washer will not agitate or spin with the lid open.
- **Is there excessive sudsing?**
Always measure detergent. Follow manufacturer's directions. If you have very soft water, you might need to use less detergent.
- **Is your voltage low?**
Check your electrical source or call an electrician. Do not use an extension cord.

Washer makes noise

- **Is the load balanced, and is the washer level?**
The wash load should be balanced and not overloaded.

The washer must be level. The front feet should be properly installed and the nuts tightened. Reset the rear leveling legs (if needed). See the Installation Instructions.
- **Did you completely remove the yellow shipping strap with cotter pins?**
See the Installation Instructions.
- **Are the gears engaging after the drain and before spin, or is the upper part of agitator clicking during wash?**
These are normal washer noises.

Washer leaks

- **Check the following:**
Are the fill hoses tight? Are the fill hose washers properly seated? Is the drain hose clamp properly installed? See the Installation Instructions.
- **Is the sink or drain clogged?**
Sink and standpipe must be able to handle 17 gal. (64 L) of water per minute.
- **Is water deflecting off the tub ring or the load?**
Center the tub before starting the washer.

The wash load should be balanced and not overloaded. The fill or spray rinses can deflect off the load.

The washer must be level. The front feet should be properly installed and the nuts tightened. Reset the rear leveling legs (if needed). See the Installation Instructions.
- **Check household plumbing for leaks.**

Washer basket is crooked

- **Was the washer basket pulled forward during loading?**
The wash load should be balanced and not overloaded. Push the basket to the center before starting wash.
- **Is the load balanced, and is the washer level?**
The wash load should be balanced and not overloaded.

The washer must be level. The front feet should be properly installed and the nuts tightened. Reset the rear leveling legs (if needed). See the Installation Instructions.
- **The washer basket moves while washing.**
This is normal.

Agitator operation

- **The top of the agitator is loose, or moves in only one direction.**
This is normal.

Dispensers clogged or bleach leaking

- **Did you follow the manufacturer's directions when adding detergent and fabric softener to the dispensers?**
Measure detergent and fabric softener. Slowly pour into the dispensers. Wipe up all spills.

Dilute fabric softener in the fabric softener dispenser.
- **Did you put powdered or color-safe bleach in the liquid chlorine bleach dispenser?**
Add powdered or liquid color-safe bleach directly to the basket. Do not use the chlorine bleach dispenser for color-safe bleach.

Load too wet

- **Did you use the right cycle for the load being washed?**
Select a cycle with a higher spin speed (if available).
- **Did you use a cold rinse?**
Cold rinses leave loads wetter than warm rinses. This is normal.

Residue or lint on load

- **Did you sort properly?**
Sort lint givers (towels, chenille) from lint takers (corduroy, synthetics). Also sort by color.
- **Did you overload the washer?**
The wash load must be balanced and not overloaded. Lint can be trapped in the load if overloaded. Wash smaller loads.
- **Check the following:**
Was paper or tissue left in the pockets?

Did you use enough detergent? Follow manufacturer's directions. Use enough detergent to hold the lint in the water.

Is your water colder than 60°F (15.6°C)? Wash water colder than 60°F (15.6°C) may not completely dissolve the detergent.

Stains on load

- **Did you follow the manufacturer's directions when adding detergent and fabric softener?**
Measure detergent and fabric softener. Use enough detergent to remove soil and hold it in suspension.

Dilute fabric softener and add to the rinse portion of a cycle only. Do not drip fabric softener onto clothes.
- **Is there above average iron (rust) in water?**
You may need to install an iron filter.
- **Did you properly sort the load?**
Sort dark clothes from whites and lights.
- **Did you unload the washer promptly?**
To avoid dye transfer, unload the washer as soon as it stops.

Load is wrinkled

- **Did you unload the washer promptly?**
Unload the washer as soon as it stops.
- **Did you use the right cycle for the load being washed?**
Use the Synthetics/Permanent Press cycle or another cycle with low spin speeds (if available) to reduce wrinkling.
- **Did you overload the washer?**
The wash load must be balanced and not overloaded. Loads should move freely during washing.
- **Was the wash water warm enough to relax wrinkles, or are you using warm rinses?**
Use hot or warm washes if safe for the load. Use cold rinse water.
- **Are the hot and cold water hoses reversed?**
Check to be sure the hot and cold water hoses are connected to the right faucets. See the Installation Instructions.

Load is tangled or twisted

- **Did you overload the washer?**
The wash load must be balanced and not overloaded. Loads should move freely during washing.

- **Did you wrap items around the agitator?**
Drop items loosely into the washer. Do not wrap items around the agitator.

Gray whites, dingy colors

- **Did you properly sort the load?**
Dye transfer can occur when mixing whites and colors in a load. Sort dark clothes from whites and lights.
- **Was the wash temperature too low?**
Use hot or warm washes if safe for the load. Make sure your hot water system is adequate to provide a hot water wash.
- **Did you use enough detergent, or do you have hard water?**
Use more detergent for washing heavy soils in cold or hard water.
- **Are the hot and cold water hoses reversed?**
Check to be sure the hot and cold water hoses are connected to the right faucets. See the Installation Instructions.

Garment damage

- **Check the following:**
Were sharp items removed from pockets before washing?
Empty pockets, zip zippers, snap or hook fasteners before washing.

Were strings and sashes tied to prevent tangling?

Were items damaged before washing? Mend rips and broken threads in seams before washing.
- **Did you overload the washer?**
The wash load must be balanced and not overloaded. Loads should move freely during washing.
- **Did you properly add chlorine bleach?**
Do not pour chlorine bleach directly on load. Wipe up bleach spills. Undiluted bleach will damage fabrics.
- **Did you follow the manufacturer's care label instructions?**

ASSISTANCE OR SERVICE

Before calling for assistance or service, please check "Troubleshooting." It may save you the cost of a service call. If you still need help, contact the dealer from whom you purchased the washer, or a Whirlpool designated service company.

When calling, please know the purchase date and the complete model and serial number of your appliance. This information will help us to better respond to your request.

If you need replacement parts

If you need to order replacement parts, we recommend that you only use factory specified parts. These parts will fit right and work right because they are made with the same precision used to build every new WHIRLPOOL® appliance.

To locate replacement parts in your area:

Contact the dealer from whom you purchased the washer, or a Whirlpool designated service company.

SEGURIDAD DE LA LAVADORA

Su seguridad y la seguridad de los demás es muy importante.

Hemos incluido muchos mensajes importantes de seguridad en este manual y en su electrodoméstico. Lea y obedezca siempre todos los mensajes de seguridad.



Este es el símbolo de advertencia de seguridad.

Este símbolo le llama la atención sobre peligros potenciales que pueden ocasionar la muerte o una lesión a usted y a los demás.

Todos los mensajes de seguridad irán a continuación del símbolo de advertencia de seguridad y de la palabra "PELIGRO" o "ADVERTENCIA". Estas palabras significan:

▲ PELIGRO

Si no sigue las instrucciones de inmediato, usted puede morir o sufrir una lesión grave.

▲ ADVERTENCIA

Si no sigue las instrucciones, usted puede morir o sufrir una lesión grave.

Todos los mensajes de seguridad le dirán el peligro potencial, le dirán cómo reducir las posibilidades de sufrir una lesión y lo que puede suceder si no se siguen las instrucciones.

INSTRUCCIONES IMPORTANTES DE SEGURIDAD

ADVERTENCIA: Para reducir el riesgo de incendio, choque eléctrico o lesiones a personas al usar su lavadora, siga las precauciones básicas, incluyendo las siguientes:

- Lea todas las instrucciones antes de usar la lavadora.
- No lave artículos que hayan sido previamente limpiados, lavados, remojados o humedecidos con gasolina, solventes para lavar en seco, u otras sustancias inflamables o explosivas ya que éstas emanan vapores que podrían encenderse o causar una explosión.
- No agregue gasolina, solventes para lavar en seco, u otras sustancias inflamables o explosivas al agua de lavado. Estas sustancias emanan vapores que podrían encenderse o causar una explosión.
- En ciertas condiciones, puede generarse gas hidrógeno en un sistema de agua caliente que no se haya usado por dos semanas o un período mayor. **EL GAS HIDRÓGENO ES EXPLOSIVO.** Si no se ha usado el agua caliente durante dicho período, antes de usar la lavadora, abra todos los grifos de agua caliente y deje que corra el agua por varios minutos. Esto liberará todo el gas hidrógeno que se haya acumulado. Debido a la inflamabilidad de dicho gas, no fume ni use una llama abierta durante este lapso.
- No permita que los niños jueguen encima o dentro de la lavadora. Es necesario una supervisión cuidadosa de los niños toda vez que se use la lavadora cerca de ellos.
- El aparato no ha sido diseñado para ser usado sin supervisión por niños pequeños o personas enfermas.
- Antes de poner la lavadora fuera de servicio o desecharla, quítele la puerta o la tapa.
- No introduzca las manos en la lavadora si el tambor, la tina, o el agitador están funcionando.
- No instale ni almacene esta lavadora donde pudiese estar sometida a la intemperie.
- No trate de forzar los controles.
- No repare ni cambie pieza alguna de la lavadora ni intente realizar tarea alguna de servicio técnico, excepto cuando así se le indique específicamente en este manual de uso y cuidado o en instrucciones de reparación para el usuario publicadas, que usted entienda y para cuya ejecución cuente con la habilidad necesaria.
- Para obtener información respecto a los requisitos de conexión a tierra, refiérase a las Instrucciones de instalación.
- Si se ha dañado el cable de suministro de energía, deberá ser reemplazado por el fabricante, el agente de servicio o una persona similarmente calificada con el fin de evitar riesgos.

GUARDE ESTAS INSTRUCCIONES

CÓMO DESHACERSE DE LA LAVADORA



Este electrodoméstico está marcado de acuerdo con la directiva europea 2002/96/EC sobre Residuos de Equipos Eléctricos y Electrónicos (Waste Electrical and Electronic Equipment - WEEE).

Asegurándose de que este producto será eliminado correctamente, usted ayudará a prevenir consecuencias negativas potenciales para el medio ambiente y la salud humana, que podrían causarse por el manejo inapropiado de este producto.

El símbolo sobre el producto, o en los documentos que acompañan al producto, indica que este electrodoméstico no puede tratarse como basura doméstica. Contrariamente, deberá ser entregado al punto de recogida aplicable para el reciclado de equipos eléctricos y electrónicos.

La eliminación debe llevarse a cabo de acuerdo con las regulaciones ambientales locales para la eliminación de basura.

Para información más detallada acerca del tratamiento, recuperación y reciclado de este producto, por favor, contacte su oficina municipal local, su servicio de eliminación de basura doméstica o la tienda donde compró el producto.

FUNCIONAMIENTO DE LA LAVADORA

Para comprender los ciclos de lavado





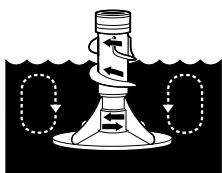



Cuando se cierra la tapa de la lavadora y se fija el botón del Control de ciclos en un número o ciclo y se tira hacia afuera, la lavadora se llena (hasta el tamaño de carga seleccionado) antes de que comience la rotación y la medida del tiempo. La lavadora comienza la rotación inmediatamente después del llenado. La rotación ocurre con la tapa de la lavadora cerrada.

Durante la rotación, el agitador crea una acción continua envolvente (en algunos modelos) que proporciona una limpieza minuciosa de la carga de lavado.

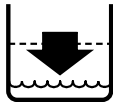
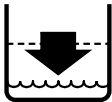

Una vez iniciada la rotación, el botón del Control de ciclos gira en el sentido de las manecillas del reloj hasta apuntar el área de OFF (Apagado) y el ciclo termina.

NOTA: La lavadora hace pausas breves a través de cada ciclo. Estas pausas son normales para el funcionamiento de la lavadora.

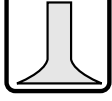
| LAVADO | ACLARADO |
|----------------------------------------------------------------------------------------------------------------------------|--------------------------------------------------------------------------------------------------------------------|
|  1. Llena |  1. Llena |
|  2. Lava durante el tiempo seleccionado |  2. Aclara |
|  3. Desagua [†] sin rotación |  3. Desagua sin rotación |
|  4. Centrifuga |  4. Centrifuga-aclara por spray |
| |  5. Centrifuga |
| [†] El ciclo de Sintéticos/Planchado permanente desagua parcialmente, llena, rota brevemente y desagua. |  6. Termina |

Cómo cargar la lavadora

Para la capacidad nominal de carga, consulte la etiqueta/placa con el número de modelo y de serie ubicada en su lavadora según se muestra en la sección "Piezas y Características".

Sugerencias para seleccionar la carga

Para estas cargas de volumen completo recomendadas, coloque el selector de LOAD SIZE (Tamaño de carga) en la posición de la carga más grande.

LAVADORAS SUPER DE CAPACIDAD MÁXIMA (SUPER CAPACITY™)

Ropa de trabajo pesado

| | |
|-----------------------|---------------------|
| 3 pares de pantalones | 1 traje de mecánico |
| 3 camisas | 1 mono |
| 4 pantalones vaqueros | |

Artículos delicados

| | |
|----------------|-----------------|
| 3 camisolas | 2 sujetadores |
| 1 bata de casa | 2 camisones |
| 4 calzoncillos | 1 traje de bebé |
| 4 bragas | |

Toallas

| | |
|--------------------|---------------------|
| 10 toallas de baño | 14 toallas faciales |
| 10 toallas de mano | 1 alfombra de baño |

Carga mixta

| | |
|-------------------------|------------|
| 3 sábanas de cama doble | 2 camisas |
| 4 fundas de almohada | 2 blusas |
| 8 camisetas | 8 pañuelos |
| 6 pantalones cortos | |

LAVADORAS DE CAPACIDAD EXTRA GRANDE

Ropas de trabajo pesado

| | |
|-----------------------|-----------------------|
| 2 pares de pantalones | 3 pantalones vaqueros |
| 3 camisas | 1 traje de mecánico |

Ropa delicada

| | |
|----------------|---------------|
| 3 camisolas | 2 sujetadores |
| 4 calzoncillos | 2 camisones |
| 4 bragas | |

Toallas

| | |
|-------------------|---------------------|
| 8 toallas de baño | 10 toallas faciales |
| 8 toallas de mano | 1 alfombra de baño |

Carga mixta

| | |
|-------------------------|---------------------|
| 2 sábanas de cama doble | 6 pantalones cortos |
| ó | 2 camisas |
| 1 sábana de matrimonio | 2 blusas |
| 4 fundas de almohada | 6 pañuelos |
| 6 camisetas | |

Sonidos normales

Su nueva lavadora puede producir ruidos que su vieja lavadora no hacía. Como se trata de ruidos con los que usted no está familiarizado, quizás le preocupen. Estos ruidos son normales.

Durante el lavado

Siempre que seleccione un control para una carga pequeña, su lavadora tendrá un nivel de agua más bajo. Esto puede originar un chasquido proveniente de la parte superior del agitador.

Durante el desagüe

Si el agua de su lavadora se desagua rápidamente (dependiendo de su instalación), usted podrá oír el aire succionado a través de la bomba durante la parte final del desagüe.

Después del desagüe y antes del centrifugado

Al cambiar el ciclo de desagüe a centrifugado, usted podrá oír los engranajes cambiar de velocidad.

Puesta en marcha de su lavadora

⚠ ADVERTENCIA



Peligro de incendio

Nunca coloque en la lavadora artículos que estén humedecidos con gasolina o cualquier otro líquido inflamable.

Ninguna lavadora puede eliminar completamente el aceite.

No seque ningún artículo que haya tenido alguna vez cualquier tipo de aceite (incluyendo aceites de cocina).

No seguir estas instrucciones puede ocasionar la muerte, explosión o incendio.

⚠ ADVERTENCIA



Peligro de choque eléctrico

Conecte a un contacto de pared de conexión a tierra.

No use un cable eléctrico de extensión ni un contacto eléctrico portable.

No seguir estas instrucciones puede ocasionar la muerte, incendio o choque eléctrico.

1. Mida el detergente y viértalo en la lavadora. Si lo desea, agregue lejía en polvo o líquida. Añada más detergente para el ciclo Lavado intenso.

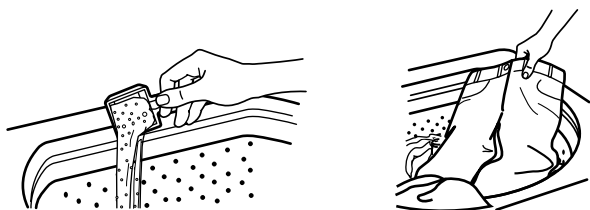

Ponga una carga seleccionada de ropa en la lavadora de manera holgada.

- Cargue la lavadora de manera uniforme para mantener el equilibrio de la lavadora. Combine prendas grandes con prendas pequeñas.
- Las prendas deben moverse con facilidad en el agua de lavado. La sobrecarga de la lavadora puede resultar en una limpieza deficiente.
- Para reducir la formación de arrugas en ropa de planchado permanente y algunos tejidos sintéticos, use un tamaño de carga grande para proporcionar más espacio (vea el paso 5).

2. (OPCIONAL) Vierta una medida de lejía líquida en el depósito para lejía líquida (en algunos modelos). La lejía se diluye automáticamente durante el ciclo de lavado.

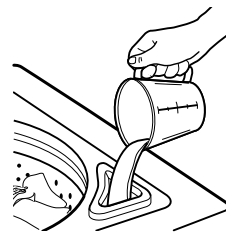

- No utilice más de 250 mL para una carga completa. Use menos para una carga de menor tamaño.
- Siga las indicaciones del fabricante para un uso seguro.
- Para evitar derrames use una taza con pico vertedor. No deje que la lejía salpique, gotee o escurra dentro de la canasta de la lavadora.
- Use solamente lejía líquida en el depósito.

NOTA: En los modelos sin un depósito automático de lejía líquida, vea la sección “Cómo agregar la lejía líquida”.

3. (OPCIONAL) Vierta una medida de suavizante líquido de telas en el depósito de suavizante de tejidos líquido (en algunos modelos). El suavizante se añade automáticamente durante el ciclo de aclarado.



Diluya el suavizante de tejidos líquido llenando el depósito con agua tibia hasta que el líquido llegue al travesaño de la abertura.

- No derrame o deje que el suavizante de tejidos gotee sobre la ropa.
- Use solamente suavizante de tejidos líquido en el depósito.

NOTA: En los modelos sin un depósito automático de suavizante de tejidos, vea la sección “Cómo agregar el suavizante líquido de tejidos”.

4. Cierre la tapa de la lavadora. La lavadora no agita ni exprime con la tapa abierta.
5. Gire el control de LOAD SIZE (Tamaño de carga) a la posición correcta para la carga de ropa y el tipo de tejido que vaya a lavar.

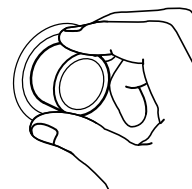

- Seleccione un tamaño de carga que permita que la carga se mueva libremente para obtener un mejor cuidado del tejido. Vea “Cómo cargar la lavadora”.
- Puede cambiar la selección del tamaño de la carga después de que la lavadora haya empezado a llenarse girando el selector a una posición diferente.

6. Fije el selector de TEMPERATURE (Temperatura) a la posición adecuada para el tipo de tejido y suciedad que vaya a lavar. Use el agua más caliente posible que no dañe el tejido. Siga las instrucciones de la etiqueta de la ropa.

Su lavadora usa un control automático de temperatura (en algunos modelos) para mantener una temperatura uniforme del agua al regular la entrada del agua caliente y fría. Esto contribuye a eliminar el detergente no disuelto y asegura constantes buenos resultados de lavado. Los ajustes Caliente (Hot) y Tibio (Warm) en esta lavadora serán más bajos de lo que usted está acostumbrado. Las temperaturas del lavado en esta lavadora son más bajas que las temperaturas a las que usted puede estar acostumbrado en las lavadoras convencionales.

NOTA: Asegúrese de que ambos grifos de agua caliente y fría estén abiertos completamente, de lo contrario el selector automático de temperatura no funcionará correctamente.

| Temperatura del Agua | Para uso con |
|-----------------------|------------------------------------------------------|
| Caliente (Hot) | Ropa blanca y de colores pastel Suciedad profunda |
| Tibia (Warm) | Colores brillantes Suciedad mediana a ligera |
| Fría (Cold) | Colores que descoloren o destiñen Suciedad ligera |

NOTA: En temperaturas de agua de lavado inferiores a 60°F, los detergentes no se disuelven bien. Además, puede resultar difícil quitar la suciedad. Algunos tejidos podrían retener las arrugas del uso y aumentar la formación de motitas (la formación de pequeñas bolitas en la superficie de las prendas).

7. (OPCIONAL) Algunos modelos tienen un selector de EXTRA RINSE (aclarado adicional). Para obtener un aclarado y centrifugado adicional al final del ciclo de lavado, fije el selector de EXTRA RINSE (aclarado adicional) en ON (encendido). En algunos modelos la característica de Aclarado adicional es parte del ciclo.
8. (OPCIONAL) Algunos modelos tienen un Selector de END OF CYCLE SIGNAL (Señal de fin de ciclo). Fije el selector de END OF CYCLE SIGNAL a ON (encendido) si desea que su lavadora le avise cuando termine el ciclo. La señal es útil cuando está lavando prendas que se deben sacar de la lavadora tan pronto como termine el ciclo.
9. Empuje el botón del Control de ciclos y gírelo en sentido de las manecillas del reloj al ciclo que desee. Reduzca el tiempo de lavado cuando utilice la posición de tamaño de carga pequeña. Vea “Cómo seleccionar un ciclo y tiempo”.



Tire del botón del Control de ciclos para poner la lavadora en marcha.

Para detener o volver a poner en marcha su lavadora

- Para detener la lavadora en cualquier momento, empuje el botón de Control de ciclos.
- Para volver a poner en marcha la lavadora cierre la tapa (si ésta se encuentra abierta) y tire hacia afuera del botón de Control de ciclos.

En modelos que no tienen depósito de lejía

Si desea añadir una medida de lejía líquida después de que la lavadora haya comenzado a rotar. Vierta la lejía diluida alrededor del agitador y no directamente sobre la carga. La lejía sin diluir daña cualquier tejido con el que entra en contacto. (Vea “Cómo agregar la lejía líquida”.)

En modelos que no tienen depósito de suavizante de telas

Si desea añadir una medida de suavizante líquido de telas al agua del aclarado final. Siempre diluya el suavizante de telas con a 125 a 250 mL de agua tibia. El suavizante sin diluir puede manchar la ropa. (Vea “Cómo agregar el suavizante líquido de telas”.)

Símbolos de la lavadora

El panel de control de su lavadora contiene símbolos. Consulte la tabla siguiente para la definición de esos símbolos.

| Símbolos | Símbolos |
|----------------------|--------------------------------------------------------|
| Carga pequeña | Lavado a mano |
| Carga grande | Lavado superior |
| Temperatura fría | Lavado |
| Temperatura tibia | Lavado rápido |
| Temperatura caliente | Prelavado |
| Temperatura | Aclarado |
| Encendido | Aclarado adicional |
| Apagado | Centrifugado |
| Timbre de aviso | Centrifugado lento |
| Prendas de algodón | Enfriamiento |
| Sintéticos | Tirar para ponerla en marcha Empujar para detenerla |
| Ropa delicada | |

Cómo seleccionar un ciclo y tiempo

Esta sección describe los ciclos de lavado disponibles y le ayudará a seleccionar el ciclo más adecuado para sus cargas. Cada ciclo está diseñado para diferentes tipos de tejidos y niveles de suciedad.

- La lavadora hace pausas breves durante todos los ciclos. Estas pausas son normales. Vea “Sonidos normales” para aprender más sobre los sonidos que podría oír durante un ciclo de lavado.
- Consulte “Para comprender los ciclos de la lavadora” para aprender lo que pasa durante un ciclo de lavado.

NOTA: Este manual abarca varios modelos diferentes de lavadoras. La lavadora que usted compró no tendrá todos los ciclos descritos.

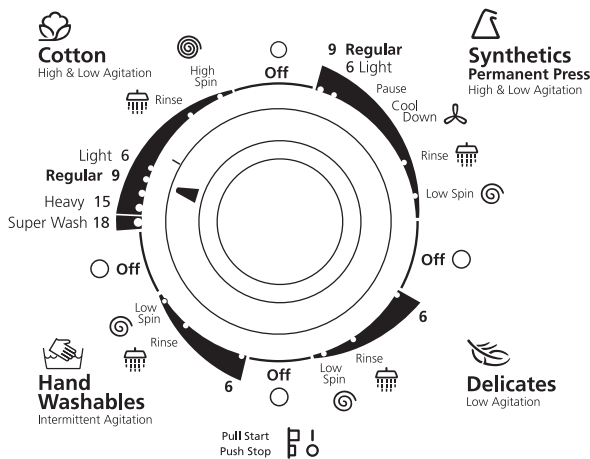

Ciclo Heavy (Lavado pesado)

Este ciclo ofrece una rotación de alta velocidad seguida de períodos breves de rotación a baja velocidad para el lavado de tejidos resistentes y ropa con suciedad profunda que necesitan una máxima eliminación de suciedad. Seleccione el lavado Super (Superior) o Regular dependiendo del nivel de suciedad de la ropa, ya sea moderado o profundo. Para un lavado óptimo, utilice el doble de la cantidad recomendada de detergente para un ciclo de lavado. El ciclo de lavado pesado ofrece un Aclarado adicional como parte del ciclo.

Ciclo Cotton (tejidos de algodón)

Este ciclo se caracteriza por rotación a velocidad alta seguida por un breve período a velocidad baja para el lavado de tejidos de algodón y lino. La velocidad alta de centrifugado acorta el tiempo de secado. Seleccione de 6 a 15 minutos de tiempo de lavado, conforme a su modelo, para las cargas con suciedad moderada o profunda. Para las cargas con suciedad ligera, use el selector de tiempo mínimo.

Super Wash (Lavado Intenso) - Seleccione el ciclo de Lavado Intenso para lavar cargas con suciedad pesada que necesitan una eliminación máxima de suciedad. Utilice el doble de la cantidad recomendada de detergente para el ciclo de lavado.

Ciclo Synthetics/Permanent Press (Sintéticos/Planchado Permanente)

Este ciclo empieza con rotación a velocidad alta y luego reduce a rotación a velocidad baja para el lavado de fibras mixtas de planchado permanente y sintéticos. Para reducir las arrugas este ciclo presenta un aclarado de enfriamiento y un centrifugado final a velocidad baja. Seleccione de 6 a 10 minutos de tiempo de lavado, dependiendo de su modelo, para lavar cargas con suciedad ligera a mediana.

Ciclo Delicates (Ropa Delicada)

Este ciclo presenta rotación a velocidad baja para una eliminación delicada de suciedad de prendas delicadas y tejidos lavables. El centrifugado a velocidad baja reduce las arrugas. Seleccione de 3 a 9 minutos de tiempo de lavado, dependiendo de su modelo, para lavar cargas con suciedad ligera a mediana.

Ciclo Hand Washables (Lavado a mano)

Este ciclo presenta una serie de breves rotaciones a velocidad baja y remojos cortos para lavar delicadamente prendas de cuidado especial. El centrifugado a velocidades bajas reduce las arrugas. Lave cargas pequeñas. Si las prendas parecen estar flotando (debido a que hay aire atrapado), detenga la lavadora oprimiendo el botón de Control de Ciclos. Empuje las prendas hacia el fondo de la lavadora. Vuelva a poner en marcha la lavadora.

Ciclo Quick Wash (Lavado Rápido)

Este ciclo presenta rotación a velocidad baja para una eliminación delicada de suciedad y al mismo tiempo ofrece velocidades altas de centrifugado para acortar los tiempos de secado. Elija este ciclo para cargas pequeñas de prendas con suciedad ligera que usted necesite con urgencia.

Ciclo Soak (Remojo)

Este ciclo presenta períodos breves de rotación y tiempo de remojo para una eliminación de suciedad pesada y manchas que necesitan un tratamiento previo. Utilice agua tibia cuando remoje la ropa. El agua caliente puede fijar las manchas. Use la cantidad de detergente o aditivo especial previo al remojo que el fabricante recomienda. Al finalizar el Ciclo de Soak (Remojo), agregue detergente e inicie un ciclo nuevo de lavado.

Ciclo Prewash (Prelavado)

Este ciclo se caracteriza por un breve período de rotación a velocidad alta para ayudar a quitar la suciedad profunda y las manchas que necesitan un tratamiento previo. Use agua tibia para prelavar la ropa manchada. El agua caliente puede fijar algunas manchas. Después de terminar el ciclo de prelavado, agregue detergente y seleccione un nuevo ciclo de lavado.

Aclarado y centrifugado

Cuando utilice detergente adicional para ropa con suciedad profunda o cuando lave prendas que requieren cuidado especial, puede necesitar un aclarado y centrifugado adicional.

1. Empuje el botón del Control de ciclos y gírelo en sentido de las manecillas del reloj a cualquiera de las posiciones de Aclarado.
2. Tire del botón del Control de ciclos. La lavadora se llena al tamaño de carga seleccionado, rota, desagua y centrifuga.

NOTA: La opción de EXTRA RINSE (Aclarado adicional) está disponible (en algunos modelos). Vea “Puesta en marcha de la lavadora”.

Desagüe y centrifugado

Un desagüe y centrifugado pueden ayudar a acortar los tiempos de secado para algunas telas pesadas o artículos de cuidado especial, al quitar el exceso de agua.

1. Oprima la perilla de Control de ciclos y gírela hacia la derecha hasta cualquiera de los ajustes de Centrifugado.
2. Jale hacia afuera la perilla de control de ciclos. La lavadora desagua y luego centrifuga.

Para agregar la lejía líquida

Siempre mida la lejía líquida con cloro. No lo haga al cálculo. No use más de 250 mL para una carga completa. Siga las instrucciones del fabricante para lograr un uso apropiado. Use una taza con pico vertedor para evitar derrames.

1. Deje que la lejía se llene y comience a agitar la ropa.
2. Agregue la lejía al ciclo de lavado de modo que pueda eliminarse en el ciclo de enjuague. Vierta la lejía alrededor del agitador, no directamente sobre la carga para evitar dañar las prendas u otros artículos de la carga.
 - Siga las instrucciones de cuidado mencionadas en las etiquetas de las prendas. No use la lejía en fibras de lana, seda, spandex, acetato o ciertas fibras resistentes al fuego.
 - Siempre que emplee la lejía líquida en el remojo, agregue detergente al agua de remojo.

NOTA: La lejía no diluida daña cualquier tejido que toque. Estos daños aparecen como rasgaduras, roturas o decoloraciones y quizás no aparezcan hasta después de varios lavados.

Para agregar el suavizante líquido de telas

Siempre diluya el suavizante de telas con entre 125 a 250 mL de agua tibia. El suavizante de telas sin diluir puede manchar la tela.

- Agregue el suavizante de telas diluido únicamente en el enjuague final.
- El suavizante de telas no debería ser mezclado con otros productos de lavandería. Se pueden formar manchas grasosas. Para quitar las manchas grasosas, moje la mancha y frótelas con detergente líquido o con una barra de jabón. Vuelva a lavar.
- El exceso de suavizante de telas puede quitar la capacidad de absorción de algunos productos (pañales y toallas). Si así ocurre, use menos suavizante de telas o no lo use en todas las lavadas.

CUIDADO DE LA LAVADORA

Limpieza de su lavadora

Limpieza del exterior

Use un paño o una esponja suave y húmeda para limpiar cualquier derrame, tal como los de detergente o lejía. De vez en cuando, limpie el exterior de su lavadora para que se vea como nueva.

Limpieza del interior

Limpie el interior de su lavadora mezclando 250 mL de lejía y 500 mL de detergente. Vierta esta mezcla en su lavadora y deje funcionar su lavadora durante un ciclo completo, utilizando agua caliente. Repita este procedimiento si fuera necesario.

NOTA: Para quitar los depósitos endurecidos de agua, utilice únicamente productos de limpieza cuya etiqueta indique que pueden emplearse en lavadoras.

Limpieza del depósito del suavizante líquido de telas

Lave el distribuidor periódicamente con agua tibia, tal como se ilustra. Quite el distribuidor, sujetando la parte superior del distribuidor con ambas manos y apretando y empujando hacia arriba con los pulgares. Limpie el distribuidor, aclarándolo con un chorro de agua del grifo. Vuelva a colocarlo en su lugar después de su limpieza.

NOTA: Algunos modelos tienen un depósito de suavizante líquido de telas. Para evitar daños en la lavadora o en las prendas, no lave la ropa si ha quitado el depósito de suavizante líquido de telas, ni agregue detergente o lejía en este depósito ya que es para uso exclusivo del suavizante líquido de telas.

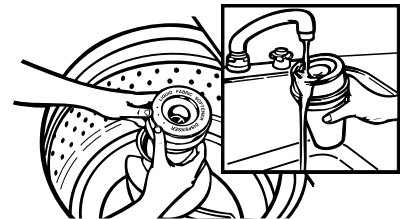

Mangueras de admisión del agua

Reemplace las mangueras de admisión después de cinco años para reducir el riesgo de fallo de la manguera. Revise periódicamente y cambie las mangueras de admisión si se hallan protuberancias, torceduras, cortes, desgaste o pérdidas de agua.

Cuando cambie las mangueras de admisión, anote la fecha de reposición en la etiqueta con un marcador permanente.

Cuidado durante las vacaciones, el almacenamiento y las mudanzas

Instale y almacene su lavadora en un lugar donde no se congele. Debido a que queda un poco de agua en las mangueras, el congelamiento de la misma podría dañar su lavadora. Si va a almacenar o trasladar su lavadora durante una temporada de frío riguroso, acondiciónela para el invierno.

Cuidado durante las vacaciones o mientras no esté en uso

Ponga a funcionar su lavadora únicamente cuando esté en casa. Si va a salir de vacaciones o no va a usar la lavadora durante un período prolongado de tiempo, usted debe:

- Desenchufar la lavadora o desconectar el suministro eléctrico.
- Interrumpir el suministro del agua a la lavadora. Esto ayuda a evitar inundaciones accidentales (debido a aumentos en la presión del agua) durante su ausencia.

Acondicionamiento de su lavadora para el invierno

1. Cierre ambos grifos de agua.
2. Desconecte y elimine el agua de las mangueras de admisión.
3. Vierta 1 L de anticongelante tipo R.V. en la cesta.
4. Ponga a funcionar la lavadora en un ajuste de desagüe y centrifugado (consulte "Desagüe y centrifugado") durante unos 30 segundos para mezclar el anticongelante con el agua.
5. Desenchufe la lavadora o desconecte el suministro eléctrico.

Para volver a usar la lavadora

1. Deje correr el agua por las tuberías y mangueras. Vuelva a conectar las mangueras de admisión del agua. Abra ambos grifos de agua.

⚠ ADVERTENCIA



Peligro de choque eléctrico

Enchufe en un contacto con conexión a tierra.

No quite la terminal de conexión a tierra.

No use un adaptador.

No use un cable eléctrico de extensión.

No seguir estas instrucciones puede ocasionar la muerte, incendio o choque eléctrico.

2. Enchufe la lavadora o vuelva a conectar el suministro eléctrico.
3. Ponga a funcionar la lavadora un ciclo completo con 250 mL de detergente para eliminar los restos del anticongelante.

SOLUCIÓN DE PROBLEMAS

En primer lugar, pruebe con las soluciones aquí sugeridas y posiblemente se ahorre el costo de una visita de servicio técnico...

La lavadora no llena, no enjuaga ni agita; se detiene

⚠ ADVERTENCIA



Peligro de choque eléctrico

Enchufe en un contacto con conexión a tierra.

No quite la terminal de conexión a tierra.

No use un adaptador.

No use un cable eléctrico de extensión.

No seguir estas instrucciones puede ocasionar la muerte, incendio o choque eléctrico.

- **¿Está enchufado el cable eléctrico a un contacto de pared de conexión a tierra de 3 terminales?** Conecte a un contacto de pared de conexión a tierra de 3 terminales.
- **¿Está usando un cable eléctrico de extensión?** No use un cable eléctrico de extensión.

- **¿Está el indicador del botón del Control de ciclos debidamente alineado con un ciclo?** Gire el botón de Control de ciclos ligeramente a la derecha y tire de él para poner la lavadora en marcha.
- **¿Están obstruidos los filtros de la válvula de admisión?** Cierre el agua y quite las mangueras de entrada de la lavadora. Saque cualquier película o partículas que se hayan acumulado. Vuelva a instalar las mangueras, abra el agua y revise si hay fugas de agua.
- **¿Están abiertos los grifos del agua caliente y del agua fría?** Abra el agua.
- **¿Está retorcida la manguera de entrada del agua?** Enderece las mangueras.
- **¿Parece que el nivel del agua está demasiado bajo, o parece que la lavadora no se llena por completo?** La parte superior del agitador está mucho más alta que el nivel más alto del agua. Esto da la impresión de que la lavadora no se llena por completo. Es normal.
- **¿Hay un fusible de la casa fundido o se disparó el cortacircuitos?** Reemplace el fusible o reposicione el cortacircuitos. Si el problema continúa, llame a un electricista.

- **¿Está la lavadora en una pausa normal durante el ciclo de Prendas sintéticas/Planchado Permanente (o Lavado a mano)?** La lavadora hace una pausa por unos 2 minutos en el ciclo de Prendas sintéticas/Planchado permanente. Deje continuar el ciclo.

El ciclo de Lavado a mano (en algunos modelos) presenta períodos de agitación y remojo.

- **¿Está sobrecargada la lavadora?** Lave cargas más pequeñas.
- **¿Está la tapa abierta?** La tapa debe estar cerrada durante el funcionamiento de la lavadora. La lavadora no agita ni exprime con la tapa abierta.

La lavadora continúa llenando o aclarando, o el ciclo parece estar atascado.

- **¿Está la parte superior de la manguera de desagüe más baja que el nivel del agua en la lavadora?** Para un funcionamiento correcto, la parte superior de la manguera debe estar más alta que el nivel del agua en la lavadora. Consulte las Instrucciones de instalación.
- **¿La manguera de desagüe encaja de manera forzada en el tubo vertical o está adherida con cinta al tubo vertical?** La manguera de desagüe debe estar floja pero debe encajar bien. No selle la manguera de desagüe con cinta adhesiva. La manguera necesita una abertura para el flujo de aire. Consulte las Instrucciones de instalación.

La lavadora no aclara ni centrifuga

- **¿Está obstruida la manguera de desagüe, o el extremo de la manguera de desagüe está a más de 183 cm de distancia del suelo?** Consulte las instrucciones de instalación para obtener la instalación apropiada de la manguera de desagüe.
- **¿Está abierta la tapa?** La tapa debe estar cerrada durante el funcionamiento de la lavadora. La lavadora no agita ni exprime con la tapa abierta.
- **¿Hay demasiada espuma?** Siempre mida el detergente. Siga las indicaciones del fabricante. Si tiene agua muy blanda, quizás necesite menos detergente.
- **¿Está bajo el voltaje?** Revise la fuente de electricidad en su hogar o llame a un electricista. No use un cable eléctrico de extensión.

La lavadora hace ruidos

- **¿Está equilibrada la carga y nivelada la lavadora?** La carga de lavado debe estar equilibrada y sin sobrecarga.

La lavadora debe estar nivelada. Las patas delanteras deben estar debidamente instaladas y las tuercas ajustadas. Reajuste las patas nivelantes traseras (de ser necesario). Consulte las Instrucciones de instalación.
- **¿Ha quitado por completo la banda amarilla de embalaje con chavetas?** Consulte las Instrucciones de instalación.
- **¿Están cambiando de velocidad los engranajes después del escurrido y antes del exprimido, o está la parte superior del agitador haciendo chasquidos durante el lavado?** Estos ruidos de la lavadora son normales.

La lavadora pierde agua

- **Compruebe lo siguiente:**
¿Están ajustadas las mangueras de llenado? ¿Están debidamente asentadas las arandelas de las mangueras de llenado? ¿Se ha instalado debidamente la abrazadera de la manguera de desagüe? Consulte las Instrucciones de instalación.
- **¿Está obstruido el lavadero o el desagüe?** El lavadero y el tubo vertical deben tener la capacidad para desplazar 64 L de agua por minuto.
- **¿Se está desviando el agua fuera del aro del tambor o de la carga?** Centre el tambor antes de poner la lavadora en marcha.

La carga de lavado debe estar equilibrada y sin sobrecarga. El llenado o los aclarados por spray pueden desviarse de la carga.

La lavadora debe estar nivelada. Las patas delanteras deben estar debidamente instaladas y las tuercas ajustadas. Reajuste las patas nivelantes traseras (de ser necesario). Consulte las Instrucciones de instalación.
- **Compruebe la fontanería de la casa y fíjese si hay pérdidas de agua.**

La cesta de la lavadora está torcida

- **¿Ha tirado hacia adelante la cesta de la lavadora al cargar la ropa?** La carga de lavado debe estar equilibrada y sin sobrecarga. Empuje la cesta al centro antes de comenzar a lavar.
- **¿Está la carga equilibrada y la lavadora nivelada?** La carga de lavado debe estar equilibrada y sin sobrecarga.

La lavadora debe estar nivelada. Las patas delanteras deben estar debidamente instaladas y las tuercas ajustadas. Reajuste las patas nivelantes traseras (de ser necesario). Consulte las Instrucciones de instalación.
- **La cesta de la lavadora se mueve durante el lavado.** Esto es normal.

Funcionamiento del agitador

- **La parte superior del agitador está floja, o se mueve en una sola dirección.** Esto es normal.

Los depósitos automáticos están obstruidos o hay pérdida de lejía

- **¿Ha seguido las instrucciones del fabricante al agregar detergente o suavizante de telas en los depósitos?** Mida el detergente y el suavizante de tejidos. Viértalos despacio en los depósitos. Limpie todos los goteos.

Diluya el suavizante de tejidos en el depósito del suavizante de tejidos.
- **¿Ha puesto lejía en polvo o para colores en el depósito para lejía líquida?** Agregue la lejía en polvo o líquida para colores directamente en la cesta. No use el depósito para lejía líquida para lejía para colores.

Carga demasiado mojada

- **¿Ha empleado el ciclo correcto para la carga que está lavando?**
Seleccione un ciclo con un centrifugado más rápido (si está disponible).
- **¿Ha usado un aclarado con agua fría?**
Los aclarados con agua fría dejan las cargas más mojadas que los aclarados con agua tibia. Esto es normal.

Residuos o pelusa en la carga

- **¿Ha separado la ropa adecuadamente?**
Separe las prendas que sueltan pelusa (toallas, felpilla) de las que atraen pelusa (pana, fibras sintéticas). Sepárelas también por colores.
- **¿Ha sobrecargado la lavadora?**
La carga de lavado debe estar equilibrada y sin sobrecarga. Si la lavadora está sobrecargada, la pelusa puede quedar adherida a las prendas. Lave cargas más pequeñas.
- **Compruebe lo siguiente:**
 - ¿Había papel o pañuelos de papel en los bolsillos?
 - ¿Ha usado suficiente detergente? Siga las instrucciones del fabricante. Use suficiente detergente para mantener la pelusa en el agua.
 - ¿Está la temperatura del agua debajo de 15,6°C? El agua de lavado con una temperatura inferior a 15,6°C quizás no disuelva por completo el detergente.

Manchas en las prendas

- **¿Ha seguido las instrucciones del fabricante al agregar el detergente y el suavizante de telas?**
Mida el detergente y el suavizante de tejidos. Use suficiente detergente para quitar la suciedad y mantenerla en suspensión.

Diluya el suavizante de tejidos y agréguelo sólo en la fase de aclarado de un ciclo. No deje gotear el suavizante de tejidos sobre la ropa.
- **¿Hay hierro (óxido) por encima del promedio en el agua?**
Tal vez necesite instalar un filtro para hierro.
- **¿Ha separado las prendas debidamente?**
Separe las prendas de color oscuro de las blancas y claras.
- **¿Ha descargado la lavadora con prontitud?**
Para evitar la transferencia de tintes, descargue la lavadora tan pronto como se detenga.

Las prendas están arrugadas

- **¿Ha descargado la lavadora con prontitud?**
Descargue la lavadora tan pronto como se detenga.
- **¿Ha empleado el ciclo correcto para la carga que está lavando?**
Use el ciclo Sintéticos/Planchado permanente u otro ciclo con centrifugados de baja velocidad (si están disponibles) para reducir las arrugas en las prendas.
- **¿Ha sobrecargado la lavadora?**
La carga de lavado debe estar equilibrada y sin sobrecarga. Las prendas deben moverse con facilidad durante el lavado.

- **¿Estaba el agua de lavado lo suficientemente tibia para suavizar las arrugas, o está aclarando con agua tibia?**
Si no va a afectar las prendas, use agua tibia o caliente para el lavado. Para el aclarado, emplee agua fría.
- **¿Se han invertido las mangueras del agua caliente y del agua fría?**
Asegúrese de que las mangueras del agua caliente y del agua fría estén conectadas a los grifos correctos. Consulte las Instrucciones de instalación.

Las prendas están enredadas o enrolladas

- **¿Ha sobrecargado la lavadora?**
La carga de lavado debe estar equilibrada y sin sobrecarga. Las prendas deben moverse con facilidad durante el lavado.
- **¿Ha enrollado las prendas alrededor del agitador?**
Ponga las prendas de manera suelta en la lavadora. No enrolle las prendas alrededor del agitador.

Prendas blancas grisáceas, colores deslustrados

- **¿Ha separado debidamente las prendas?**
La transferencia de tinte puede ocurrir cuando se mezcla ropa blanca y de color en una carga. Separe las prendas de color oscuro de las blancas y claras.
- **¿Estaba la temperatura del agua de lavado demasiado baja?**
Si no va a afectar las prendas, use agua caliente o tibia para lavar. Cerciórese de que el sistema de agua caliente sea el adecuado para proveer un lavado con agua caliente.
- **¿Ha usado suficiente detergente, o tiene agua dura?**
Use más detergente para lavar ropa con suciedad profunda en agua fría o dura.
- **¿Se han invertido las mangueras del agua caliente y del agua fría?**
Asegúrese de que las mangueras del agua caliente y del agua fría estén conectadas a los grifos correctos. Consulte las Instrucciones de instalación.

Prendas deterioradas

- **Compruebe lo siguiente:**
 - ¿Ha sacado los objetos puntiagudos de los bolsillos antes del lavado? Vacíe los bolsillos, cierre las cremalleras, las hebillas y corchetes antes del lavado.
 - ¿Ha atado los cordones y cuerdas para evitar que se enreden?
 - ¿Se dañaron las prendas antes del lavado? Remiende lo que esté roto y descosido antes del lavado.
- **¿Ha sobrecargado la lavadora?**
La carga de lavado debe estar equilibrada y sin sobrecarga. Las prendas deben moverse con facilidad durante el lavado.
- **¿Ha agregado correctamente la lejía?**
No vierta la lejía directamente en la carga. Limpie los goteos de la lejía. La lejía no diluida daña los tejidos.
- **¿Ha seguido las instrucciones de la etiqueta de cuidado proporcionadas por el fabricante?**

AYUDA O SERVICIO TÉCNICO

Antes de solicitar ayuda o servicio técnico, por favor consulte la sección "Solución de Problemas". Esto le podría ahorrar el costo de una visita de servicio técnico. Si considera que aún necesita ayuda, póngase en contacto con el establecimiento distribuidor donde ha adquirido la lavadora o con una compañía de servicio técnico designada por Whirlpool.

Cuando llame, tenga a mano la fecha de compra y el número completo del modelo y de la serie de su electrodoméstico. Esta información nos ayudará a atender mejor a su pedido.

Si necesita piezas de repuesto

Si necesita pedir refacciones, recomendamos que use únicamente piezas especificadas de fábrica. Estas piezas encajarán bien y funcionarán bien ya que están fabricadas con la misma precisión empleada en la fabricación de cada electrodoméstico nuevo de WHIRLPOOL®.

Para conseguir las piezas de repuesto en su localidad:

Póngase en contacto con el establecimiento distribuidor donde compró la lavadora, o con una compañía de servicio técnico designada por Whirlpool.

SECURITE DU LAVE-LINGE

Votre sécurité et celle des autres est très importante.

Nous donnons de nombreux messages de sécurité importants dans ce manuel et sur votre appareil ménager. Assurez-vous de toujours lire tous les messages de sécurité et de vous y conformer.



Voici le symbole d'alerte de sécurité.

Ce symbole d'alerte de sécurité vous signale les dangers potentiels de décès et de blessures graves à vous et à d'autres.

Tous les messages de sécurité suivront le symbole d'alerte de sécurité et le mot "DANGER" ou "AVERTISSEMENT". Ces mots signifient :

⚠ DANGER

Risque possible de décès ou de blessure grave si vous ne suivez pas immédiatement les instructions.

⚠ AVERTISSEMENT

Risque possible de décès ou de blessure grave si vous ne suivez pas les instructions.

Tous les messages de sécurité vous diront quel est le danger potentiel et vous disent comment réduire le risque de blessure et ce qui peut se produire en cas de non-respect des instructions.

IMPORTANTES INSTRUCTIONS DE SECURITE

AVERTISSEMENT : Afin de réduire le risque d'incendie, de choc électrique ou de blessures lors de l'utilisation de ce lave-linge, il convient d'observer certaines précautions fondamentales, notamment :

- Lire toutes les instructions avant d'utiliser le lave-linge.
- Ne pas laver des articles qui ont été précédemment nettoyés, lavés, trempés ou tachés avec de l'essence, un solvant pour nettoyage à sec ou d'autres substances inflammables ou explosives; ces substances dégagent des vapeurs qui pourraient s'enflammer ou provoquer une explosion.
- Ne pas ajouter d'essence, de solvant pour nettoyage à sec ou d'autre substance inflammable ou explosive à l'eau de lavage; ces substances dégagent des vapeurs qui pourraient s'enflammer ou provoquer une explosion.
- Dans certaines conditions, un circuit d'eau chaude qui n'a pas été utilisé depuis 2 semaines ou plus peut contenir de l'hydrogène. L'HYDROGÈNE EST UN GAZ EXPLOSIF. Si le circuit d'eau chaude est resté inutilisé pendant une telle période, ouvrir tous les robinets d'eau chaude et laisser l'eau s'écouler pendant plusieurs minutes avant d'utiliser le lave-linge. Ceci permettra l'évacuation de toute accumulation d'hydrogène. Le gaz est inflammable : ne pas fumer ou utiliser une flamme nue durant cette période.
- Ne pas laisser des enfants jouer sur le lave-linge ou à l'intérieur de celui-ci. Une surveillance attentive des enfants est nécessaire lorsque le lave-linge est utilisé à proximité d'enfants.
- L'appareil ménager n'est pas conçu pour une utilisation sans surveillance par de jeunes enfants ou des personnes handicapées.
- Retirer la porte ou le couvercle du lave-linge avant de le retirer du service ou de le mettre au rebut.
- Ne pas accéder à l'intérieur du lave-linge si le tambour, la cuve ou l'agitateur est en mouvement.
- Ne pas installer ou conserver le lave-linge en un endroit où il sera exposé aux intempéries.
- Ne pas effectuer d'intervention non autorisée sur les commandes.
- Ne pas réparer ou remplacer une quelconque pièce du lave-linge ou effectuer une quelconque intervention d'entretien qui ne serait pas expressément recommandée dans le Guide d'utilisation et d'entretien ou dans des instructions de réparation par l'utilisateur que vous comprenez et que vous êtes capables d'exécuter.
- Voir les instructions d'installation au sujet de la mise à la terre de l'appareil.
- Si le cordon d'alimentation est endommagé, il doit être remplacé par le fabricant ou par son agent de service agréé, ou par une autre personne qualifiée, afin d'éviter tout danger.

CONSERVER CES INSTRUCTIONS

MISE AU REBUT DU LAVE-LINGE



Le marquage de l'appareil est conforme à la directive européenne 2002/ 96/ EC sur les équipements électroniques et électriques, pour gestion des déchets.

En veillant à l'élimination correcte de ce produit, vous éviterez d'éventuelles conséquences néfastes pour l'environnement et la santé humaine qui peuvent être associées au traitement inapproprié de ce produit lorsqu'il a été mis au rebut.

Le symbole figurant sur le produit ou dans les documents qui accompagnent le produit indique que cet appareil ne doit pas être traité comme déchet ménager; on doit plutôt le remettre à un centre de collecte spécialisé pour le recyclage des équipements électriques et électroniques.

L'élimination de ce produit après mise au rebut doit être effectuée conformément aux prescriptions de la réglementation locale de protection de l'environnement.

Pour l'information détaillée concernant le traitement, le recyclage et la récupération de ce produit, contacter la municipalité locale, le service d'élimination des déchets ménagers, ou le commerçant qui a vendu le produit.

PIECES ET CARACTERISTIQUES

Ce manuel couvre plusieurs modèles différents. Le lave-linge que vous avez acheté peut avoir certaines ou toutes les caractéristiques indiquées ci-dessous.

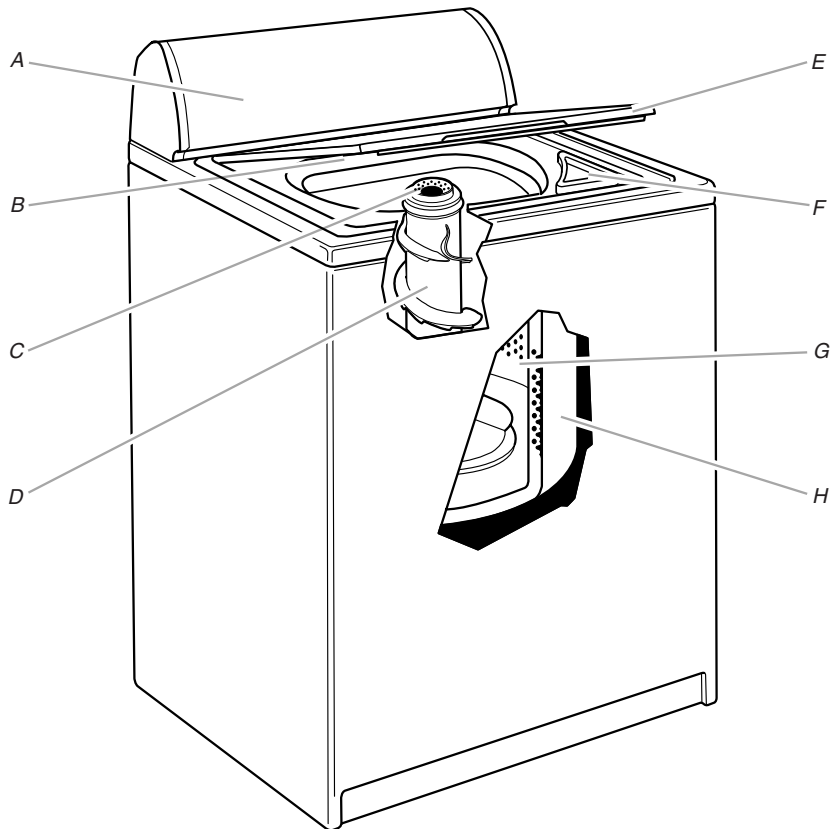

- A. Tableau de commande
- B. Plaque signalétique
- C. Distributeur d'assouplissant liquide de tissu[†]
- D. Agitateur

- E. Couvercle
- F. Distributeur d'eau de Javel[†]
- G. Panier
- H. Cuve

Autres caractéristiques possibles sur votre lave-linge

- Filtre à charpie autonettoyant
- Tableau de commande CLEANTOUCH™
- Agitateur XTRA ROLL ACTION™ PLUS
- Panier en porcelaine blanche DURASMOOTH™
- Sélecteur de rinçage additionnel

[†]Sur certains modèles

Tableau de commande

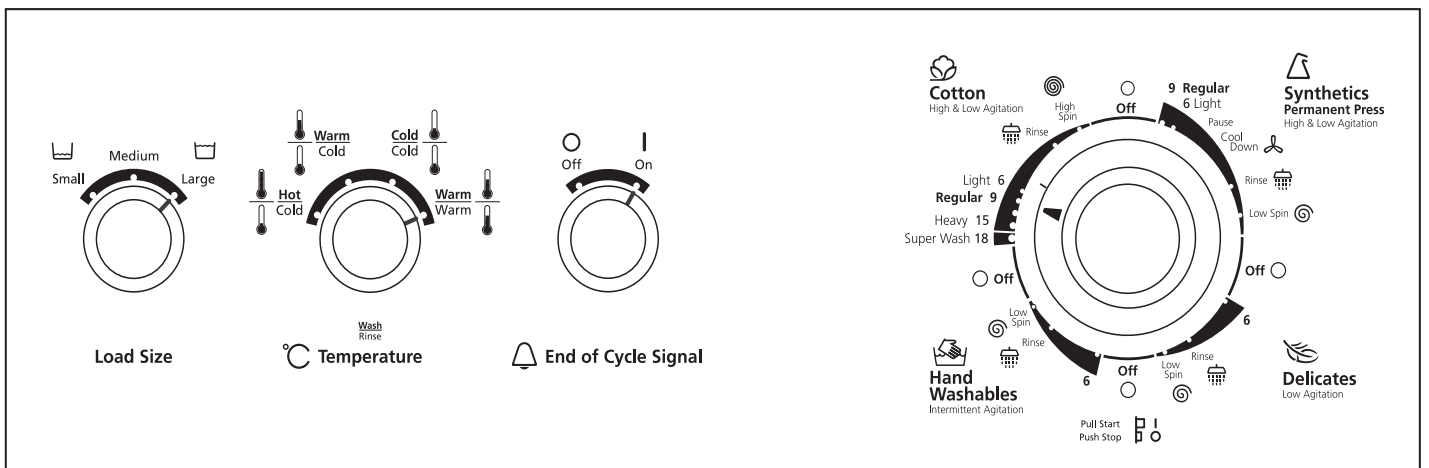

UTILISATION DU LAVE-LINGE

Compréhension des programmes du lave-linge





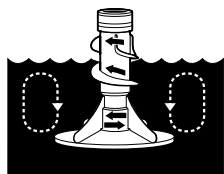

Lorsque le couvercle du lave-linge est fermé et que le bouton de commande de programme est réglé sur un chiffre ou programme et tiré, le lave-linge se remplit d'eau (en fonction du volume de la charge de linge) avant de se mettre en marche (agitation et chronométrage). L'agitation commence immédiatement après le remplissage; l'agitation se produit lorsque le couvercle est fermé.

Durant l'agitation, l'agitateur suscite une action continue de culbutage (sur certains modèles) qui fournit un nettoyage en profondeur de la charge à laver.

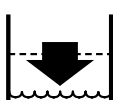
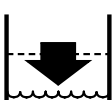

Après le début de l'agitation, le bouton de commande de programme tourne dans le sens horaire jusqu'à la position OFF (arrêt), qui correspond à la fin du programme.

REMARQUE : Le lave-linge effectue de brèves pauses au cours de chaque programme. Ceci est normal pour le fonctionnement du lave-linge.

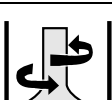
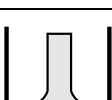
| LAVAGE | RINÇAGE |
|----------------------------------------------------------------------------------------------------------------------------|-------------------------------------------------------------------------------------------------------------------------------------------|
|  <p>1. Remplissage</p> |  <p>1. Remplissage</p> |
|  <p>2. Lavage : durée choisie</p> |  <p>2. Rinçage</p> |
|  <p>3. Vidange* Pas d'agitation</p> |  <p>3. Vidange* Pas d'agitation</p> |
|  <p>4. Essorage</p> |  <p>4. Essorage - rinçage par vaporisation</p> |
| |  <p>5. Essorage</p> |
| <p>* Pour le programme Synthétiques/Pressage permanent, vidange partielle, remplissage, brève agitation et vidange.</p> |  <p>6. Arrêt</p> |

Chargement

Pour connaître la capacité de charge, consulter la plaque signalétique des numéros de modèle et de série située sur le lave-linge tel qu'indiqué dans "Pièces et caractéristiques".

Suggestions de chargement

Pour les charges pleines suggérées, régler le sélecteur LOAD SIZE (taille de la charge) au réglage de taille de charge le plus élevé.

LAVE-LINGE À SUPER CAPACITY™ PLUS

Vêtements de travail

| | |
|---------------|-------------------|
| lourds | 1 salopette |
| 3 pantalons | 1 bleu de travail |
| 3 chemises | |
| 4 jeans | |

Articles délicats

| | |
|--------------------------|--------------------|
| 3 maillots de corps | 2 soutiens-gorge |
| 1 robe de chambre piquée | 2 chemises de nuit |
| 4 jupons | 1 robe de bébé |
| 4 culottes | |

Serviettes

| | |
|-----------------------|-----------------------|
| 10 serviettes de bain | 14 gants de toilettes |
| 10 serviettes à main | 1 tapis de bain |

Charge mixte

| | |
|--------------------|--------------|
| 3 draps doubles | 2 chemises |
| 4 taies d'oreiller | 2 chemisiers |
| 8 tee-shirts | 8 mouchoirs |
| 6 shorts | |

LAVE-LINGE EXTRA GRANDE CAPACITE PLUS

Vêtements de travail

| | |
|---------------|-------------|
| lourds | 3 jeans |
| 2 pantalons | 1 salopette |
| 3 chemises | |

Articles délicats

| | |
|---------------------|--------------------|
| 3 maillots de corps | 2 soutiens-gorge |
| 4 jupons | 2 chemises de nuit |
| 4 culottes | |

Serviettes

| | |
|----------------------|-----------------------|
| 8 serviettes de bain | 10 gants de toilettes |
| 8 serviettes à main | 1 tapis de bain |

Charge mixte

| | |
|-----------------------|--------------|
| 2 draps doubles ou | 6 shorts |
| 1 drap de très grande | 2 chemises |
| taille | 2 chemisiers |
| 4 taies d'oreiller | 6 mouchoirs |
| 6 tee-shirts | |

Sons normaux

Votre nouveau lave-linge peut émettre des bruits que votre ancien appareil ne faisait pas. Comme les bruits ne sont pas familiers, vous risquez de vous inquiéter. Ces bruits sont normaux.

Pendant le lavage

Lorsque vous choisissez le réglage pour une petite charge à laver, votre lave-linge a un niveau d'eau plus bas. Avec ce niveau d'eau plus bas, on peut entendre un cliquetis de la partie supérieure de l'agitateur.

Durant la vidange

Si l'eau est vidée rapidement du lave-linge (en fonction de l'installation), vous pouvez entendre de l'air attiré par la pompe pendant la fin de la vidange.

Après la vidange et avant l'essorage

Lorsque le programme passe de la vidange à l'essorage, vous pouvez entendre les engrenages qui s'enclenchent.

Mise en marche du lave-linge

⚠ AVERTISSEMENT



Risque d'incendie

Ne jamais mettre des articles humectés d'essence ou d'autres fluides inflammables dans le lave-linge.

Aucun lave-linge ne peut complètement enlever l'huile.

Ne pas faire sécher des articles qui ont été salis par tout genre d'huile (y compris les huiles de cuisson).

Le non-respect de ces instructions peut causer un décès, une explosion ou un incendie.

⚠ AVERTISSEMENT



Risque de choc électrique

Brancher sur une prise reliée à la terre.

Ne pas utiliser un câble de rallonge ni une barre portative de prise de courant.

Le non-respect de ces instructions peut causer un décès, un incendie ou un choc électrique.

1. Mesurer la quantité de détergent et le verser dans le lave-linge. Si désiré, ajouter un agent de blanchiment en poudre ou liquide sans danger pour les couleurs. Ajouter davantage de détergent pour le programme Super Wash.

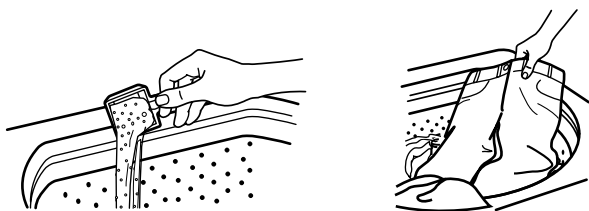

Placer une charge de linge trié sans la tasser dans le lave-linge.

- Répartir la charge uniformément pour maintenir l'équilibre du lave-linge. Mélanger les gros et les petits articles.
 - Les articles doivent pouvoir se déplacer facilement dans l'eau de lavage. Une surcharge peut causer un nettoyage médiocre.
 - Pour réduire le froissement des vêtements à passage permanent et de certains tricotés synthétiques, utiliser une taille de charge importante pour avoir plus d'espace (voir étape 5).
2. (ETAPE FACULTATIVE) Verser la quantité mesurée d'eau de Javel dans le distributeur d'eau de Javel (sur certains modèles). L'eau de Javel sera diluée automatiquement au cours de l'étape de lavage du programme.

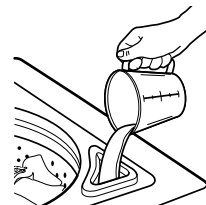

- Ne pas utiliser plus de 250 mL pour une charge complète. Réduire la quantité pour une plus petite charge.
- Suivre les instructions du fabricant pour une utilisation appropriée.
- Pour éviter les renversements, utiliser une tasse avec un bec verseur. Ne pas laisser l'eau de Javel éclabousser, se renverser ou couler dans le panier du lave-linge.
- Utiliser seulement de l'eau de Javel dans ce distributeur.

REMARQUE : Sur les modèles sans distributeur d'eau de Javel, voir "Ajout d'eau de Javel".

3. (ETAPE FACULTATIVE) Verser la quantité mesurée d'assouplissant de tissu liquide dans le distributeur d'assouplissant de tissu liquide (sur certains modèles). L'assouplissant est ajouté automatiquement au cours de l'étape de rinçage du programme.

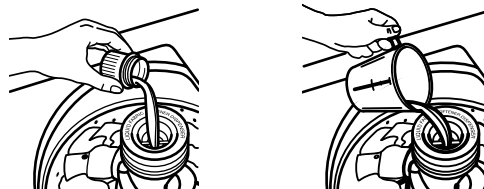

Diluer l'assouplissant de tissu liquide en remplissant le distributeur d'eau tiède jusqu'à ce que le liquide atteigne le croisillon dans l'ouverture.

- Ne pas renverser ou laisser couler l'assouplissant de tissu sur les vêtements.
- Utiliser seulement de l'assouplissant de tissu liquide dans ce distributeur.

REMARQUE : Sur les modèles sans distributeur d'assouplissant de tissu, voir "Ajout d'assouplissant de tissu liquide".

4. Rabattre le couvercle du lave-linge. Il n'y aura pas d'agitation ni d'essorage si le couvercle est ouvert.
5. Tourner le sélecteur LOAD SIZE (volume de la charge) au bon réglage pour votre charge de lavage et le type de tissu à laver.

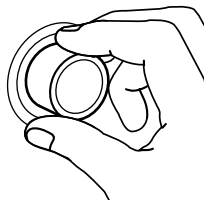

- Choisir une taille de charge qui permet au linge de se déplacer librement pour un meilleur soin des tissus. Voir "Chargement".
- Vous pouvez changer votre sélection de la taille de charge après que le lave-linge a commencé à se remplir en tournant le bouton de sélection à un réglage différent.

6. Régler le sélecteur TEMPERATURE au réglage approprié pour le type de tissu et le niveau de saleté de la charge. Utiliser l'eau la plus chaude sans danger pour le tissu. Suivre les instructions sur l'étiquette des vêtements.

Votre lave-linge utilise une commande automatique de la température (sur certains modèles) pour maintenir une température uniforme de l'eau en contrôlant l'arrivée d'eau chaude et d'eau froide. Ceci aide à éliminer le risque de détergent non dissous et à assurer des résultats de nettoyage uniformes. L'eau chaude et l'eau tiède seront plus froides sur ce lave-linge que celles de votre lave-linge précédent. Les températures de lavage de ce lave-linge sont inférieures aux températures utilisées par les lave-linge conventionnels.

REMARQUE : Veiller à ce que les robinets d'eau chaude et d'eau froide soient tous deux complètement ouverts, sinon la commande automatique de température ne fonctionnera pas correctement.

| Temp. de l'eau | Utilisation |
|----------------------|-----------------------------------------------------------|
| Hot (chaude) | Blancs et couleurs claires Saleté intense |
| Warm (tiède) | Couleurs vives Saletés modérées à légères |
| Cold (froide) | Couleurs qui déteignent ou s'atténuent Saletés légères |

REMARQUE : Dans les températures d'eau de lavage inférieures à 15,6°C, les détergents ne se dissolvent pas bien. Les saletés peuvent être difficiles à enlever. Certains tissus peuvent retenir les faux plis et comporter un boulochage accru (formation de petites boules de charpie sur la surface des vêtements).

7. (ETAPE FACULTATIVE) Certains modèles ont un sélecteur EXTRA RINSE (rinçage supplémentaire). Pour un rinçage et un essorage supplémentaires à la fin du programme de lavage, régler le sélecteur EXTRA RINSE (rinçage supplémentaire) sur ON (marche). Sur certains modèles, la caractéristique de rinçage supplémentaire fait partie du programme.
8. (ETAPE FACULTATIVE) Certains modèles disposent d'un sélecteur END OF CYCLE SIGNAL (signal de fin de programme). Régler le sélecteur END OF CYCLE SIGNAL à ON (marche) si on désire que le lave-linge signale la fin du programme de lavage. Le signal est utile lorsqu'on lave des articles qui doivent être enlevés du lave-linge aussitôt que le programme se termine.
9. Appuyer sur le bouton de commande de programme et le tourner dans le sens horaire au programme désiré. Réduire le temps de lavage lors de l'utilisation d'un réglage pour petite charge. Voir "Sélection d'un programme et d'une durée de lavage".



Tirer sur le bouton de commande de programme pour mettre le lave-linge en marche.

Pour arrêter et remettre le lave-linge en marche

- Pour arrêter le lave-linge à tout moment, appuyer sur le bouton de commande de programme.
- Pour remettre le lave-linge en marche, rabattre le couvercle (si ouvert) et tirer sur le bouton de commande de programme.

Ajout d'eau de Javel sur les modèles sans distributeur d'eau de Javel























Si désiré, ajouter l'eau de Javel mesurée après le début de l'agitation du lave-linge. Verser l'eau de Javel diluée autour de l'agitateur, pas directement sur la charge. L'eau de Javel non diluée endommagera tout tissu avec lequel elle entre en contact. (Voir "Ajout d'eau de Javel".)

Ajout d'assouplissant sur les modèles sans distributeur d'assouplissant de tissu

Si désiré, ajouter l'assouplissant de tissu liquide mesuré à l'eau du rinçage final. Toujours diluer l'assouplissant de tissu avec 125 à 250 mL d'eau tiède. L'assouplissant de tissu non dilué peut causer des taches sur les tissus. (Voir "Ajout d'assouplissant de tissu liquide".)

Symboles du lave-linge

Le panneau de commande du lave-linge comporte des symboles. Consulter le tableau ci-dessous pour une définition de ces symboles.

| Symboles | Symboles |
|-------------------------------------------------------------------------------------------------------|-----------------------------------------------------------------------------------------------------------------------------------------|
|  Petite charge |  Articles lavables à la main |
|  Grosse charge |  Super lavage |
|  Température froide |  Lavage |
|  Température tiède |  Lavage rapide |
|  Température chaude |  Prélavage |
|  Température |  Rinçage |
|  Marche |  Rinçage supplémentaire |
|  Arrêt |  Essorage |
|  Avertisseur |  Essorage lent |
|  Coton |  Refroidissement |
|  Synthétiques |  Tirer pour mettre en marche Pousser pour arrêter |
|  Articles délicats | |

Sélection d'un programme et d'une durée de lavage

Cette section décrit les programmes de lavage disponibles et vous aidera à faire les meilleures sélections de programme pour vos charges de lavage. Chaque programme est conçu pour différents types de tissu et niveaux de saleté.

- Le lave-linge fait de brèves pauses au cours de chaque programme. Ces pauses sont normales. Consulter "Sons normaux" pour en savoir plus sur les bruits susceptibles d'être entendus durant un programme de lavage.
- Se référer à "Compréhension des programmes du lave-linge" pour savoir ce qui se passe pendant un programme de lavage.

REMARQUE : Ce manuel couvre plusieurs modèles de lave-linge différents. Le lave-linge que vous avez acheté ne comportera pas l'ensemble des programmes décrits.

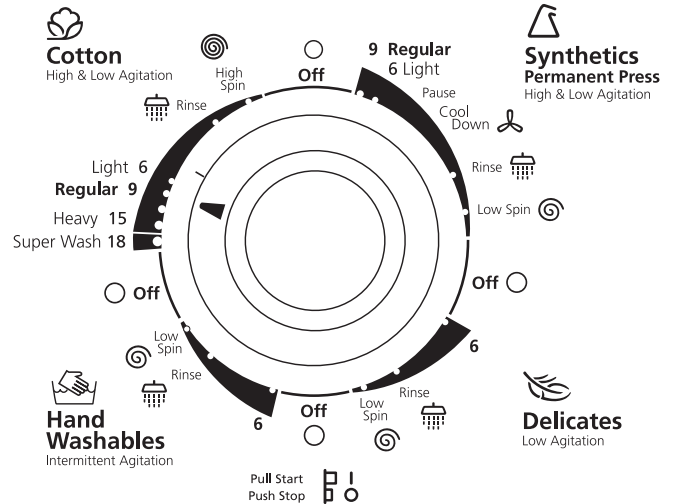

Programme Heavy (lavage intensif)

Ce programme comporte une agitation à haute vitesse suivie de brèves périodes d'agitation à basse vitesse pour le nettoyage des tissus solides et très sales nécessitant un retrait optimal de la saleté. Sélectionner Super Wash (super lavage) ou Regular (lavage normal) selon que la charge est très sale ou modérément sale. Pour un meilleur nettoyage, utiliser le double de la quantité de détergent recommandée par le fabricant pour un programme de lavage. Le programme de lavage intensif comporte un rinçage supplémentaire.

Programme Cotton (coton)

Ce programme comporte une agitation à haute vitesse suivie d'une brève période d'agitation à basse vitesse pour le nettoyage d'articles en coton ou en lin. Les vitesses d'essorage élevées réduisent le temps de séchage. Sélectionner une durée de lavage de 6 à 15 minutes, selon le modèle, pour les charges modérément sales ou très sales. Pour les charges légèrement sales, régler sur la durée la plus courte.

Super Wash (super lavage) - Sélectionner le réglage Super Wash pour laver les charges de linge très sales qui exigent un retrait optimal de la saleté. Utiliser le double de la quantité de détergent recommandée pour un programme de lavage.

Programme Synthetics/Permanent Press (synthétiques/pressage permanent)

Ce programme commence par une agitation à haute vitesse puis passe à une agitation à basse vitesse pour le nettoyage des tissus de pressage permanent et les synthétiques. Pour minimiser le froissement, ce programme comporte un rinçage de refroidissement et un essorage final à faible vitesse. Sélectionner une durée de lavage de 6 à 10 minutes, selon le modèle, pour les charges légèrement sales à modérément sales.

Programme Delicates (articles délicats)

Ce programme comporte une agitation à faible vitesse pour enlever en douceur la saleté sur les articles délicats et les tricotés lavables. Les faibles vitesses d'essorage réduisent le froissement. Sélectionner une durée de lavage de 3 à 9 minutes, selon le modèle, pour les charges légèrement sales à modérément sales.

Programme Hand Washables (articles lavables à la main)

Ce programme comporte une série de brèves agitations à faible vitesse et de courtes périodes de trempage pour nettoyer en douceur les articles nécessitant un soin particulier. Les faibles vitesses d'essorage réduisent le froissement. Laver de petites charges. Si les articles semblent flotter (à cause de l'air coincé), arrêter le lave-linge en enfonçant le bouton de commande de programme. Pousser les articles dans le lave-linge. Remettre le lave-linge en marche.

Programme Quick Wash (lavage rapide)

Ce programme comporte une agitation à faible vitesse pour enlever en douceur les saletés, tout en offrant des vitesses d'essorage élevées pour réduire les durées de séchage. Sélectionner ce programme pour les petites charges d'articles légèrement sales dont vous avez besoin tout de suite.

Programme Soak (trempage)

Ce programme comporte de brèves périodes d'agitation et une période de trempage pour éliminer les saletés intenses et taches nécessitant un pré-traitement. Utiliser de l'eau tiède pour le trempage de la lessive. L'eau chaude peut fixer les taches. Utiliser la quantité de détergent ou d'additif de prétrempage recommandée par le fabricant. A la fin du programme de trempage, ajouter le détergent et commencer un nouveau programme de lavage.

Programme Prewash (prélavage)

Ce programme comporte une brève période d'agitation à vitesse élevée pour éliminer les saletés intenses et les taches nécessitant un pré-traitement. Utiliser de l'eau tiède pour le prélavage d'articles tachés. L'eau chaude peut fixer certaines taches. A la fin du programme de prélavage, ajouter le détergent et sélectionner un nouveau programme de lavage.

Rinçage et essorage

Lors de l'utilisation d'une plus grande quantité de détergent pour le lavage du linge très sale ou pour le lavage d'articles nécessitant des soins spéciaux, un rinçage et un essorage supplémentaires peuvent être nécessaires.

1. Appuyer sur le bouton de commande de programme et le tourner dans le sens horaire jusqu'à l'un des réglages de rinçage.

2. Tirer sur le bouton de commande de programme. Le lave-linge se remplit jusqu'au niveau de charge choisi et exécute les opérations d'agitation, de vidange et d'essorage.

REMARQUE : Une option EXTRA RINSE (rinçage supplémentaire) est disponible (sur certains modèles). Voir "Mise en marche du lave-linge".

Vidange et essorage

En enlevant l'excès d'eau, une vidange et un essorage peuvent aider à diminuer les temps de séchage pour certains tissus robustes ou certains articles qui nécessitent un soin particulier.

1. Appuyer sur le bouton de commande de programme et le tourner dans le sens horaire à un des réglages Spin (essorage).
 2. Tirer sur le bouton de commande de programme. Le lave-linge effectue une vidange, puis un essorage.
-

Ajout d'eau de Javel

Toujours mesurer l'eau de Javel. Ne pas utiliser une quantité approximative. Ne pas utiliser plus de 250 mL pour une charge complète. Suivre les instructions du fabricant pour une utilisation appropriée. Pour éviter les renversements, utiliser une tasse avec un bec verseur.

1. Laisser le lave-linge se remplir et commencer l'agitation de la charge.
2. Ajouter l'eau de Javel durant le programme de lavage de telle sorte qu'elle soit vidangée lors du programme de rinçage. Verser l'eau de Javel autour de l'agitateur, pas directement sur la charge pour éviter d'endommager les vêtements ou autres articles de la charge.
 - Suivre les instructions figurant sur l'étiquette des vêtements. Ne pas utiliser d'eau de Javel sur la laine, la soie, les fibres spandex ou d'acétate, ou sur certains tissus ignifugés.
 - En cas de trempage avec de l'eau de Javel, ajouter le détergent à l'eau de trempage.

REMARQUE : L'eau de Javel non diluée endommage tout tissu avec lequel elle entre en contact. L'endommagement prend la forme de déchirures, trous, accrocs ou affadissement de la couleur et il est possible qu'il n'apparaisse pas avant plusieurs autres lavages.

Addition d'assouplissant de tissu liquide

Toujours diluer l'assouplissant de tissu avec 125 à 250 mL d'eau tiède. Un assouplissant de tissu non dilué peut causer des taches sur les tissus.

- Ajouter l'assouplissant de tissu dilué au rinçage final seulement.
- L'assouplissant de tissu ne doit pas être mélangé avec d'autres produits de lessive. Des taches de graisse peuvent se former. Pour enlever des taches de graisse, mouiller la tache et la frotter avec un détergent liquide ou un pain de savon. Laver à nouveau.
- Une trop grande quantité d'assouplissant de tissu peut rendre certains articles (couches et serviettes) non absorbants. Dans ce cas, utiliser moins d'assouplissant de tissu ou ne pas l'employer à chaque fois.

ENTRETIEN DU LAVE-LINGE

Nettoyage du lave-linge

Nettoyage de l'extérieur

Utiliser un linge doux, humide ou une éponge pour essuyer les renversements de détergents ou d'eau de Javel. Essuyer occasionnellement les surfaces externes du lave-linge pour maintenir son apparence d'appareil neuf.

Nettoyage de l'intérieur

Nettoyer l'intérieur de votre lave-linge en mélangeant 250 mL d'eau de Javel et 500 mL de détergent. Verser ceci dans le lave-linge et exécuter un programme complet à l'eau chaude. Répéter ce processus au besoin.

REMARQUE : Enlever tous les résidus d'eau dure en utilisant seulement des nettoyeurs sans danger pour le lave-linge.

Nettoyage du distributeur d'assouplissant de tissu liquide

Rincer régulièrement le distributeur à l'eau tiède; voir l'illustration. Retirer le distributeur en saisissant la partie supérieure du distributeur avec les deux mains et en pressant/poussant vers le haut avec les pouces. Nettoyer le distributeur en le rinçant sous l'eau du robinet. Le réinstaller après nettoyage.

REMARQUE : Certains modèles sont équipés d'un distributeur d'assouplissant de tissu liquide. Pour éviter d'endommager le lave-linge ou les vêtements, ne pas laver les vêtements en l'absence du distributeur. Ne pas ajouter de détergent ou d'eau de Javel dans ce distributeur; il est destiné à l'assouplissant pour tissu liquide seulement.

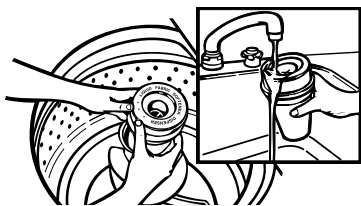

Tuyaux d'arrivée d'eau

Remplacer les tuyaux d'arrivée d'eau après cinq ans d'utilisation pour réduire le risque de défaillance intempestive. Inspecter périodiquement les tuyaux; les remplacer en cas de renflement, de déformation, de coupure et d'usure ou si une fuite se manifeste.

Lorsque vous remplacez vos tuyaux d'arrivée d'eau, noter la date de remplacement au marqueur indélébile sur l'étiquette.

Précautions à prendre avant les vacances, un entreposage ou un déménagement

Installer et ranger le lave-linge à l'abri du gel. L'eau qui peut rester dans les tuyaux risque d'abîmer le lave-linge en temps de gel. Si le lave-linge doit faire l'objet d'un déménagement ou d'un entreposage au cours d'une période de gel, préparer l'appareil pour l'hiver.

Entretien en cas de non-utilisation ou de période de vacances

On ne doit faire fonctionner le lave-linge que lorsqu'on est présent. Si l'utilisateur doit partir en vacances ou n'utilise pas le lave-linge pendant une période prolongée, il convient d'exécuter les opérations suivantes :

- Débrancher le lave-linge ou déconnecter la source de courant électrique.
- Fermer l'alimentation d'eau du lave-linge. Ceci aide à éviter les inondations accidentelles (dûes à une augmentation de la pression) quand vous êtes absent.

Préparation du lave-linge pour l'hiver

1. Fermer les deux robinets d'eau.
2. Débrancher et vidanger les tuyaux d'arrivée d'eau.
3. Mettre 1 L d'antigel de type R.V. dans le panier.
4. Faire tourner le lave-linge au réglage Drain and Spin (Voir "Vidange et essorage") pendant 30 secondes environ pour mélanger l'antigel à l'eau.
5. Débrancher le lave-linge ou déconnecter la source de courant électrique.

Remise en marche du lave-linge

1. Vidanger les canalisations d'eau et les tuyaux. Reconnecter les tuyaux d'arrivée d'eau. Ouvrir les deux robinets d'eau.

⚠ AVERTISSEMENT



Risque de choc électrique

Brancher sur une prise reliée à la terre.

Ne pas enlever la broche de liaison à la terre.

Ne pas utiliser d'adaptateur.

Ne pas utiliser de câble de rallonge.

Le non-respect de ces instructions peut causer un décès, un incendie ou un choc électrique.

2. Brancher le lave-linge ou reconnecter la source de courant électrique.
3. Exécuter un programme complet avec 250 mL de détergent pour enlever les restes d'antigel.

DEPANNAGE

Essayer d'abord les solutions suggérées ici, ce qui vous évitera peut-être le coût d'une visite de service...

Le lave-linge ne se remplit pas, ne rince pas ou l'agitateur ne tourne pas; le lave-linge s'arrête

⚠ AVERTISSEMENT



Risque de choc électrique

Brancher sur une prise reliée à la terre.

Ne pas enlever la broche de liaison à la terre.

Ne pas utiliser d'adaptateur.

Ne pas utiliser de câble de rallonge.

Le non-respect de ces instructions peut causer un décès, un incendie ou un choc électrique.

- **Le cordon d'alimentation est-il branché sur une prise à 3 alvéoles reliée à la terre?** Brancher le cordon d'alimentation dans une prise à 3 alvéoles reliée à la terre.
- **Utilisez-vous un câble de rallonge?** Ne pas utiliser un câble de rallonge.
- **L'indicateur sur le bouton de commande de programme est-il correctement aligné avec un programme?** Tourner le bouton de commande de programme légèrement vers la droite et le tirer pour mettre en marche.
- **Les tamis de la valve d'arrivée d'eau sont-ils obstrués?** Couper l'arrivée d'eau et retirer les tuyaux d'arrivée d'eau du lave-linge. Oter toute pellicule ou particules accumulées. Réinstaller les tuyaux, ouvrir l'arrivée d'eau et vérifier s'il y a des fuites.
- **Les deux robinets d'eau (chaude et froide) sont-ils ouverts?** Ouvrir les robinets d'eau.
- **Le tuyau d'arrivée d'eau est-il déformé?** Redresser les tuyaux.
- **Le niveau d'eau semble-t-il trop bas, ou le lave-linge ne se remplit-il pas complètement?** Le sommet de l'agitateur est beaucoup plus haut que le niveau d'eau le plus élevé. Ceci donne l'impression que le lave-linge ne se remplit pas complètement. Ceci est normal.
- **Un fusible est-il grillé ou le disjoncteur s'est-il déclenché?** Remplacer le fusible ou réenclencher le disjoncteur. Si le problème persiste, appeler un électricien.

- **Le lave-linge fait-il une pause normale au cours du programme Synthetics/Permanent Press (synthétiques/pressage permanent) ou Hand Washables (articles lavables à la main)?** Le lave-linge effectue une pause d'environ 2 minutes au cours du programme Synthetics/Permanent Press (synthétiques/pressage permanent). Laisser le programme se poursuivre.

Le programme Hand Washables (articles lavables à la main) (sur certains modèles) comporte des périodes d'agitation et de trempage.

- **Le lave-linge est-il surchargé?** Laver des charges plus petites.
- **Le couvercle est-il ouvert?** Le couvercle doit être fermé lorsque le lave-linge est en marche. Il n'y aura pas d'agitation ni d'essorage si le couvercle est ouvert.

Le lave-linge continue de se remplir ou la vidange se poursuit, ou le programme semble bloqué

- **Le dessus du tuyau de vidange est-il plus bas que le niveau de l'eau dans le lave-linge?** Le dessus du tuyau doit être plus haut que le niveau de l'eau dans le lave-linge pour un bon fonctionnement. Voir les instructions d'installation.
- **Le tuyau de vidange est-il trop serré dans le conduit d'évacuation, ou est-il fixé au conduit d'évacuation avec du ruban adhésif?** Le tuyau de vidange doit être lâche mais bien fixé. Ne pas sceller le tuyau de vidange avec du ruban adhésif. Le tuyau a besoin d'une ouverture pour l'air. Voir les instructions d'installation.

Le lave-linge n'effectue pas de vidange ou d'essorage

- **Le tuyau de vidange est-il obstrué ou l'extrémité du tuyau de vidange se trouve-t-elle à plus de 183 cm au-dessus du plancher?** Voir les instructions d'installation pour une installation correcte du tuyau de vidange.
- **Le couvercle est-il ouvert?** Le couvercle doit être fermé lorsque le lave-linge est en marche. Il n'y aura pas d'agitation ni d'essorage si le couvercle est ouvert.
- **Y a-t-il un excès de mousse?** Toujours mesurer la quantité de détergent. Suivre les directives du fabricant. Si l'eau est très douce, on peut utiliser moins de détergent.
- **La tension est-elle basse?** Vérifier la source de courant électrique ou appeler un électricien. Ne pas utiliser un câble de rallonge.

Le lave-linge fait du bruit

- **La charge est-elle équilibrée et le lave-linge est-il d'aplomb?** La charge de lavage devrait être équilibrée et pas surchargée.

Le lave-linge doit être d'aplomb. Les pieds de nivellement avant doivent être correctement installés et les écrous serrés. Régler les pieds de nivellement arrière (au besoin). Voir les instructions d'installation.

- **Avez-vous retiré la sangle jaune d'expédition avec les goupilles fendues?** Voir les instructions d'installation.
- **Les mécanismes s'enclenchent-ils après la vidange et avant l'essorage, ou la partie supérieure de l'agitateur fait-elle du bruit pendant le lavage?** Ce sont des bruits normaux pour le lave-linge.

Le lave-linge fuit

- **Vérifier ce qui suit :**
Les tuyaux de remplissage sont-ils serrés? Les rondelles de tuyaux de remplissage d'eau sont-elles correctement installées? La bride de fixation du tuyau de vidange est-elle correctement installée? Voir les instructions d'installation.
- **L'évier ou le conduit d'évacuation est-il obstrué?** L'évier et le tuyau de rejet à l'égout doivent pouvoir drainer 64 L d'eau par minute.
- **De l'eau est-elle déviée de l'anneau de la cuve ou de la charge?** Centrer la cuve avant de mettre le lave-linge en marche.

La charge de lavage doit être équilibrée et pas surchargée. De l'eau de rinçage ou de remplissage peut dévier de la charge.

Le lave-linge doit être d'aplomb. Les pieds de nivellement avant doivent être correctement installés et les écrous serrés. Régler les pieds de nivellement arrière (au besoin). Voir les instructions d'installation.
- **Vérifier la plomberie du domicile pour voir s'il y a des fuites.**

Le panier du lave-linge est décentré

- **Le panier du lave-linge a-t-il été tiré en avant lors du chargement?**
La charge de lavage doit être équilibrée et pas surchargée. Pousser le panier au centre avant de commencer le lavage.
- **La charge est-elle équilibrée et le lave-linge d'aplomb?**
La charge de lavage doit être équilibrée et pas surchargée.

Le lave-linge doit être d'aplomb. Les pieds de nivellement avant doivent être correctement installés et les écrous serrés. Régler les pieds de nivellement arrière (au besoin). Voir les instructions d'installation.
- **Le panier du lave-linge se déplace pendant le lavage.**
Ceci est normal.

Fonctionnement de l'agitateur

- **Le sommet de l'agitateur est lâche, ou se déplace dans une seule direction.**
Ceci est normal.

Distributeurs obstrués ou fuite d'eau de Javel

- **Avez-vous suivi les directives du fabricant pour l'addition de détergent et d'assouplissant dans les distributeurs?**
Mesurer la quantité de détergent et d'assouplissant de tissu. Verser lentement dans les distributeurs. Essuyer tout renversement.

Diluer l'assouplissant dans le distributeur d'assouplissant.

- **Avez-vous mis la Javel en poudre ou sans danger pour les couleurs dans le distributeur d'eau de Javel?**
Ajouter de la Javel en poudre ou liquide sans danger pour les couleurs directement dans le panier. Ne pas utiliser le distributeur d'eau de Javel avec de la Javel sans danger pour les couleurs.

Charge trop mouillée

- **Avez-vous utilisé le bon programme pour la charge à laver?**
Choisir un programme avec une vitesse d'essorage plus élevée (si disponible).
- **Avez-vous utilisé un rinçage à froid?**
Les charges sont plus humides après un rinçage à froid qu'après un rinçage à chaud. Ceci est normal.

Résidus ou charpie sur le linge

- **Avez-vous effectué le tri correctement?**
Trier les articles causant la charpie (serviettes, chenille) des articles qui retiennent la charpie (velours côtelé, synthétiques). Trier également en fonction des couleurs.
- **Avez-vous surchargé le lave-linge?**
La charge de lavage doit être équilibrée et pas surchargée. De la charpie peut être coincée dans la charge s'il y a surcharge. Laver des charges plus petites.
- **Vérifier ce qui suit :**
A-t-on laissé du papier ou des mouchoirs en papier dans les poches?

Avez-vous utilisé suffisamment de détergent? Suivre les directives du fabricant. Utiliser suffisamment de détergent pour maintenir la charpie dans l'eau.

La température de l'eau est-elle inférieure à 15,6°C? Une eau de lavage plus froide que 15,6°C peut ne pas dissoudre complètement le détergent.

Présence de taches sur le linge

- **Avez-vous suivi les directives du fabricant pour l'addition de détergent et d'assouplissant?**
Mesurer la quantité de détergent et d'assouplissant de tissu. Utiliser suffisamment de détergent pour enlever la saleté et la maintenir en suspension.

Diluer l'assouplissant et l'ajouter seulement à la section de rinçage d'un programme. Ne pas laisser couler d'assouplissant de tissu sur les vêtements.
- **La présence de fer (rouille) dans l'eau est-elle supérieure à la moyenne?**
Vous aurez peut-être besoin d'installer un filtre à fer.
- **Avez-vous bien trié la charge?**
Séparer les articles de teinte foncée des articles blancs ou clairs.
- **Avez-vous déchargé le lave-linge immédiatement?**
Pour éviter le transfert de teinture, décharger le lave-linge dès qu'il s'arrête.

Linge froissé

- **Avez-vous déchargé le lave-linge immédiatement?**
Décharger le lave-linge dès qu'il s'arrête.
- **Avez-vous utilisé le bon programme pour la charge à laver?**
Utiliser le programme Synthetics/Permanent Press (synthétiques/pressage permanent) ou un autre programme avec une vitesse d'essorage faible (si disponible) pour réduire le froissement.
- **Avez-vous surchargé le lave-linge?**
La charge de lavage doit être équilibrée et pas surchargée. Les charges doivent pouvoir culbuter librement durant le lavage.
- **L'eau de lavage était-elle suffisamment chaude pour réduire le froissement, ou utilisez-vous des rinçages à chaud?**
Utiliser les lavages à l'eau tiède ou chaude si celles-ci sont sans danger pour la charge. Utiliser une eau de rinçage froide.
- **Les robinets d'eau chaude et froide ont-ils été inversés?**
Vérifier que les tuyaux d'eau chaude et d'eau froide sont connectés aux bons robinets. Voir les instructions d'installation.

Le linge est enchevêtré ou entortillé

- **Avez-vous surchargé le lave-linge?**
La charge de lavage doit être équilibrée et pas surchargée. Les charges doivent pouvoir culbuter librement durant le lavage.
- **Avez-vous enroulé des articles autour de l'agitateur?**
Déposer les articles dans le lave-linge sans les comprimer. Ne pas enrouler d'articles autour de l'agitateur.

Blanc grisâtre, couleurs défraîchies

- **Avez-vous bien trié la charge?**
Le transfert de teinture peut se produire lors du mélange d'articles blancs et de couleur dans une même charge. Séparer les articles de teinte foncée des articles blancs ou clairs.

- **La température de lavage était-elle trop basse?**
Utiliser les lavages à l'eau tiède ou chaude si celles-ci sont sans danger pour la charge. S'assurer que le système d'eau chaude est adéquat pour fournir un lavage à l'eau chaude.
- **Avez-vous utilisé suffisamment de détergent, ou avez-vous une eau dure?**
Utiliser plus de détergent pour laver la saleté intense à l'eau froide ou calcaire.
- **Les robinets d'eau chaude et froide ont-ils été inversés?**
Vérifier que les tuyaux d'eau chaude et d'eau froide sont connectés aux bons robinets. Voir les instructions d'installation.

Endommagement des vêtements

- **Vérifier ce qui suit :**
Les articles pointus ont-ils été retirés des poches avant le lavage? Vider les poches, fermer les fermetures à glissière, les boutons pression et les agrafes avant le lavage.
Les cordons et les ceintures ont-ils été attachés pour empêcher l'enchevêtrement?
Les articles étaient-ils endommagés avant le lavage? Raccorder les déchirures et reprendre les fils cassés des coutures avant le lavage.
- **Avez-vous surchargé le lave-linge?**
La charge de lavage doit être équilibrée et pas surchargée. Les charges doivent pouvoir culbuter librement durant le lavage.
- **Avez-vous correctement ajouté l'eau de Javel?**
Ne pas verser l'eau de Javel directement sur la charge. Essuyer tous les renversements de Javel. De l'eau de Javel non diluée endommagera les tissus.
- **Avez-vous suivi les instructions d'entretien du fabricant indiquées sur l'étiquette?**

ASSISTANCE OU SERVICE

Avant de faire un appel pour assistance ou service, veuillez vérifier "Dépannage". Cette vérification peut vous faire économiser le coût d'une visite de service. Si vous avez encore besoin d'aide, contactez le marchand chez qui vous avez acheté le lave-linge ou une compagnie de service désignée par Whirlpool.

Lors d'un appel, veuillez connaître la date d'achat et les numéros de modèle et de série complets de votre appareil. Ces renseignements nous aideront à mieux répondre à votre demande.

Si vous avez besoin de pièces de rechange

Si vous avez besoin de commander des pièces de rechange, nous vous recommandons d'utiliser exclusivement des pièces spécifiées par l'usine. Ces pièces conviendront et fonctionneront bien parce qu'elles sont fabriquées selon les mêmes spécifications précises utilisées pour fabriquer chaque nouvel appareil WHIRLPOOL®.

Pour localiser des pièces de rechange dans votre région :

Contactez le marchand chez qui vous avez acheté le lave-linge ou une compagnie de service désignée par Whirlpool.

8316483

© 2005 Whirlpool Corporation.
All rights reserved.
Todos los derechos reservados.
Tous droits réservés.

® Registered Trademark/TM Trademark of Whirlpool, U.S.A.
® Marca registrada/TM Marca de comercio TM de Whirlpool, U.S.A.
® Marque déposée/TM Marque de commerce de Whirlpool, É.-U.

5/05
Printed in U.S.A.
Impreso en los EE. UU.
Imprimé aux É.-U.