

This Owner's Manual is provided and hosted by [Appliance Factory Parts](#).

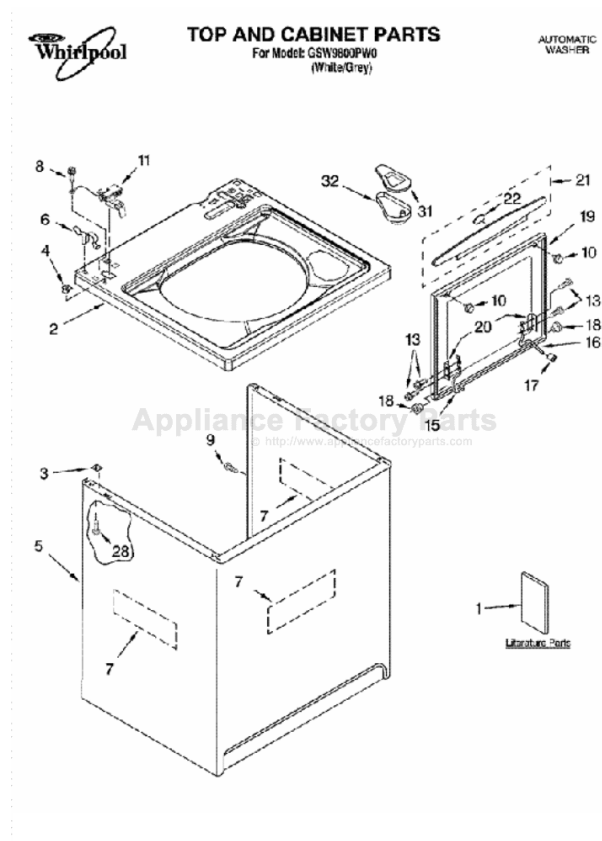

WHIRLPOOL GSW9800PW0 Owner's Manual

[Shop genuine replacement parts for WHIRLPOOL
GSW9800PW0](#)



[Find Your WHIRLPOOL Washer Parts - Select From 4132 Models](#)

----- Manual continues below -----

WASHER INSTALLATION INSTRUCTIONS

INSTRUCCIONES PARA LA INSTALACIÓN DE LA LAVADORA

INSTRUCTIONS POUR L'INSTALLATION DE LA LAVEUSE

Table of Contents / Índice / Table des Matières

| | | |
|--|--|--|
| WASHER SAFETY 1 | SEGURIDAD DE LA LAVADORA 8 | SÉCURITÉ DE LA LAVEUSE 14 |
| INSTALLATION REQUIREMENTS 2 | REQUISITOS DE INSTALACIÓN 8 | EXIGENCES D'INSTALLATION 14 |
| Tools and Parts 2 | Herramientas y piezas 8 | Outils et pièces 14 |
| Location Requirements 2 | Requisitos de ubicación 9 | Exigences de l'emplacement d'installation 15 |
| Drain System 3 | Sistema de desagüe 9 | Système de vidange 15 |
| Electrical Requirements 3 | Requisitos eléctricos 10 | Installation électrique 16 |
| INSTALLATION INSTRUCTIONS 4 | INSTRUCCIONES DE INSTALACIÓN 11 | INSTRUCTIONS D'INSTALLATION 17 |
| Before You Start 4 | Antes de empezar 11 | Avant de commencer 17 |
| Remove Shipping Strap 4 | Quite el fleje de embalaje 11 | Élimination de la sangle d'expédition 17 |
| Connect Drain Hose 5 | Conecte la manguera de desagüe 11 | Raccordement du tuyau de vidange 17 |
| Connect the Inlet Hoses 6 | Conecte las mangueras de entrada 12 | Raccordement des tuyaux d'arrivée d'eau 18 |
| Secure the Drain Hose 6 | Asegure la manguera de desagüe 13 | Immobilisation du tuyau de vidange 19 |
| Level the Washer 7 | Nivele la lavadora 13 | Réglage de l'aplomb de la laveuse 19 |
| Complete Installation 7 | Complete la instalación 13 | Achever l'installation 19 |

WASHER SAFETY

Your safety and the safety of others are very important.

We have provided many important safety messages in this manual and on your appliance. Always read and obey all safety messages.



This is the safety alert symbol.

This symbol alerts you to potential hazards that can kill or hurt you and others.

All safety messages will follow the safety alert symbol and either the word "DANGER" or "WARNING."

These words mean:

⚠ DANGER

You can be killed or seriously injured if you don't immediately follow instructions.

⚠ WARNING

You can be killed or seriously injured if you don't follow instructions.

All safety messages will tell you what the potential hazard is, tell you how to reduce the chance of injury, and tell you what can happen if the instructions are not followed.

INSTALLATION REQUIREMENTS

Tools and Parts

Assemble the necessary tools and supplies before beginning the washer installation. The parts supplied are in the washer basket.

Tools needed for connecting the drain hose and water inlet hoses:

- Pliers that open to 1 $\frac{1}{16}$ in. (3.95 cm)
- Flashlight (optional)

Parts supplied:

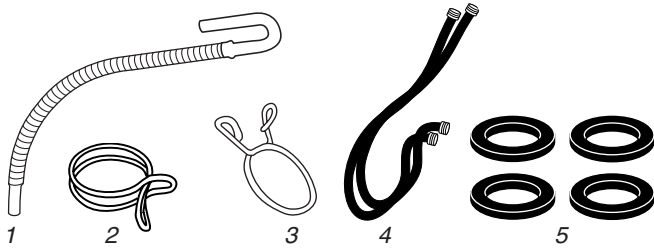

1. Drain hose
2. Silver, double-wire hose clamp (for the bottom of the drain hose)
3. Yellow, single-wire hose clamp (for the top of the drain hose)
4. Water inlet hoses (2)
5. Flat water inlet hose washers (4)

Tools needed for securing the drain hose and leveling the washer:

- Adjustable or open end wrench $\frac{9}{16}$ in. (14 mm)
- Level
- Wood block
- Ruler or measuring tape

Parts supplied:

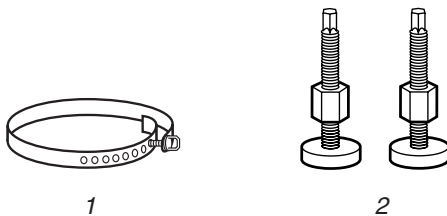

1. Shipping strap with fastener
2. Front leveling feet with nuts (2)

Alternate Parts

Your installation may require additional parts. For ordering information, please refer to the toll free phone numbers on the front page of your “Washer User Instructions.”

| If You Have: | You Will Need to Buy: |
|---|---|
| Laundry tub or standpipe taller than 96 in. (2.4 m) | Sump pump system (if not already available) |
| 1 in. (2.5 cm) diameter standpipe | 2 in. (5 cm) diameter to 1 in. (2.5 cm) diameter standpipe adapter, Part No. 3363920 |
| Overhead sewer | Standard 20 gal. (76 L) 39 in. (99 cm) tall drain tub or utility sink, sump pump and connectors (available from local plumbing suppliers) |
| Floor drain | Siphon break, Part Number 285320; additional drain hose, Part Number 3357090 and connector kit, Part Number 285442 |
| Water faucets beyond reach of fill hoses | 2 longer water fill hoses: 6 ft (1.8 m) Part Number 76314, 10 ft (3.0 m) Part Number 350008 |
| Drain hose too short | Drain hose, Part No. 388423 and hose kit, Part No. 285442 |
| Drain hose that is too long | Hose kit, Part No. 285442 |
| Lint clogged drain | Drain protector, Part No. 367031 |

Location Requirements

Selecting the proper location for your washer improves performance and minimizes noise and possible washer “walk.”

Your washer can be installed in a basement, laundry room, closet, or recessed area. (See “Drain System.”)

IMPORTANT: Do not install or store the washer where it will be exposed to the weather.

Proper installation is your responsibility.

You will need:

- A water heater set to deliver 120°F (49°C) water to the washer.
- A grounded electrical outlet located within 4 ft (1.2 m) of where the power cord is attached to the back of the washer. (See “Electrical Requirements.”)
- Hot and cold water faucets located within 4 ft (1.2 m) of the hot and cold water fill valves, and water pressure of 5-100 psi (34.5-690 kPa). Washers with triple dispensers require 20-100 psi (138-690 kPa) for best performance.
- A level floor with a maximum slope of 1 in. (2.5 cm) under entire washer. Installing the washer on carpeting is not recommended.
- A sturdy floor to support the washer weight (washer, water and load) of 315 lbs (143 kgs).

Do not store or operate your washer in temperatures at or below 32°F (0°C). Some water can remain in the washer and can cause damage in low temperatures. See “Washer Care” in the Washer User Instructions for winterizing information.

Recessed area or closet installation

The dimensions shown are for the recommended spacing allowed, except the closet door ventilation openings. The dimensions shown for the closet door ventilation openings are the minimum required.

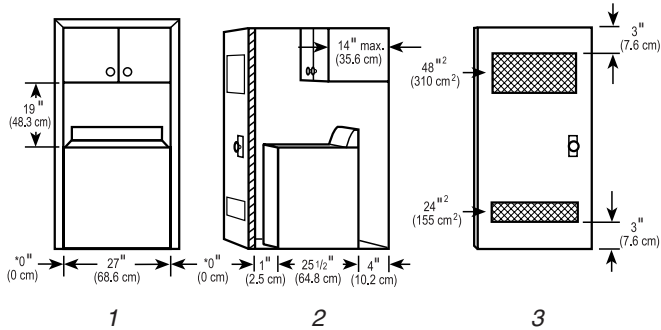

1. Front view
2. Side view
3. Closet door with vents

- Additional spacing should be considered for ease of installation and servicing.
- Additional clearances may be required for wall, door and floor moldings.
- Additional spacing of 1 in. (2.5 cm) on all sides of the washer is recommended to reduce noise transfer.
- If a closet door is installed, the minimum air openings in the top and bottom of the door are required. Louvered doors with air openings in the top and bottom are acceptable.
- Companion appliance spacing should also be considered.

Drain System

The washer can be installed using the standpipe drain system (floor or wall), the laundry tub drain system, or the floor drain system. Select the drain hose installation method you need. See “Alternate Parts.”

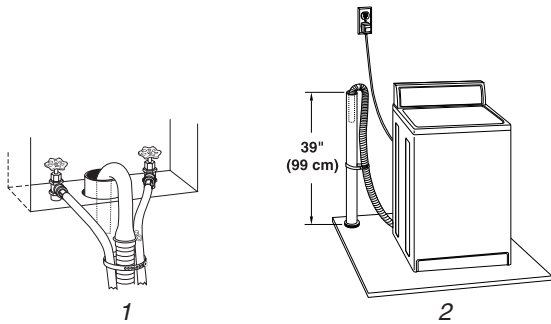

Standpipe drain system - wall or floor (view 1 & 2)

The standpipe drain requires a minimum diameter standpipe of 2 in. (5 cm). The minimum carry-away capacity can be no less than 17 gal. (64 L) per minute. A 2 in. (5 cm) diameter to 1 in. (2.5 cm) diameter standpipe adapter kit is available. See “Alternate Parts.”

The top of the standpipe must be at least 39 in. (99 cm) high and no higher than 96 in. (244 cm) from the bottom of the washer.

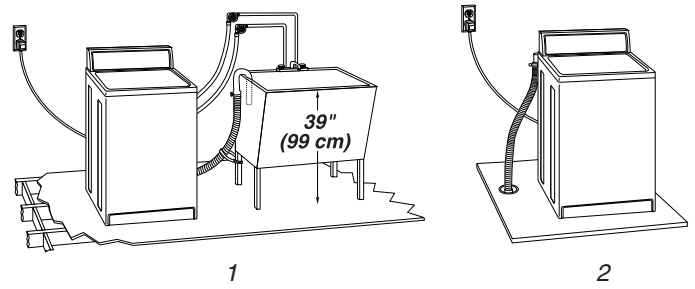

Laundry tub drain system (view 1)

The laundry tub needs a minimum 20 gal. (76 L) capacity. The top of the laundry tub must be at least 39 in. (99 cm) above the floor and no higher than 96 in. (244 cm) from the bottom of the washer.

Floor drain system (view 2)

The floor drain system requires a siphon break that may be purchased separately. See “Alternate Parts.”

The siphon break must be a minimum of 28 in. (71 cm) from the bottom of the washer. Additional hoses might be needed.

Electrical Requirements

⚠ WARNING



Electrical Shock Hazard

Plug into a grounded 3 prong outlet.

Do not remove ground prong.

Do not use an adapter.

Do not use an extension cord.

Failure to follow these instructions can result in death, fire, or electrical shock.

- A 120-volt, 60-Hz., AC-only, 15- or 20-ampere, fused electrical supply is required. Time-delay fuse or circuit breaker is recommended. It is recommended that a separate circuit serving only this appliance be provided.
- This washer is equipped with a power supply cord having a 3 prong ground plug.
- To minimize possible shock hazard, the cord must be plugged into a mating, 3 prong, ground-type outlet, grounded in accordance with local codes and ordinances. If a mating outlet is not available, it is the personal responsibility and obligation of the customer to have the properly grounded outlet installed by a qualified electrician.

- If codes permit and a separate ground wire is used, it is recommended that a qualified electrician determine that the ground path is adequate.
- Do not ground to a gas pipe.
- Check with a qualified electrician if you are not sure the washer is properly grounded.
- Do not have a fuse in the neutral or ground circuit.

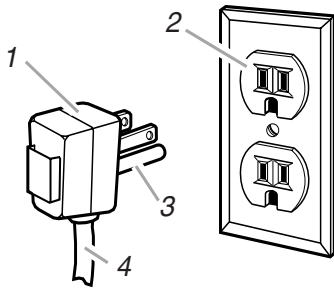

1. 3 prong grounding plug
 2. 3 prong grounding-type outlet
 3. Ground prong
 4. Power supply cord

GROUNDING INSTRUCTIONS

For a grounded, cord-connected washer:

This washer must be grounded. In the event of a malfunction or breakdown, grounding will reduce the risk of electrical shock by providing a path of least resistance for electric current. This washer is equipped with a cord having an equipment-grounding conductor and a grounding plug. The plug must be plugged into an appropriate outlet that is properly installed and grounded in accordance with all local codes and ordinances.

WARNING: Improper connection of the equipment-grounding conductor can result in a risk of electric shock. Check with a qualified electrician or serviceman if you are in doubt as to whether the appliance is properly grounded.

Do not modify the plug provided with the appliance – if it will not fit the outlet, have a proper outlet installed by a qualified electrician.

For a permanently connected washer:

This washer must be connected to a grounded metal, permanent wiring system, or an equipment grounding conductor must be run with the circuit conductors and connected to the equipment-grounding terminal or lead on the appliance.

INSTALLATION INSTRUCTIONS

Before You Start

⚠ WARNING

Excessive Weight Hazard

**Use two or more people to move and install washer.
 Failure to do so can result in back or other injury.**

- To prevent floor damage, set the washer onto cardboard before moving across floor.
- Move the washer to within approximately 3 ft (90 cm) of the final location.

Remove Shipping Strap

Removing the shipping strap is necessary for smooth operation. If the shipping strap is not removed, the washer will make excessive noise. The washer must be in the upright position before removing the shipping strap.

1. Do not cut yellow strap. Pull yellow strap firmly, until completely removed from washer. There will be two cotter

pins on the end of the shipping strap when it is pulled out of the washer. The electrical plug is attached to this shipping strap.

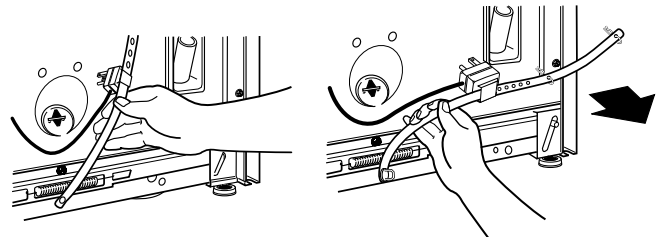

2. Pull firmly to remove the end of the shipping strap that remains pinned to the back of the washer. This will release the rear self-leveling feet.

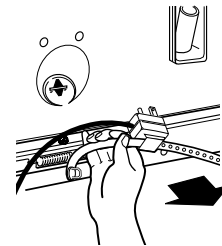

- Cut the shipping strap about 16 in. (40 cm) from plug end. Look for the words "CUT HERE." Discard end with the cotter pins. Slide remainder of shipping strap from the power cord. You will use the remainder of the shipping strap later to secure the drain hose.

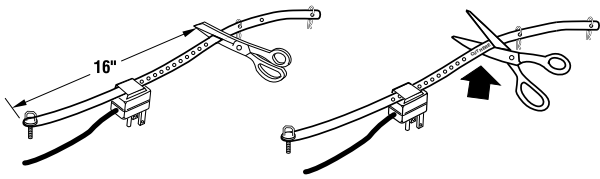

Connect Drain Hose

Proper connection of the drain hose will protect your floors from damage due to water leakage. To prevent the drain hose from coming off or leaking, it must be installed per the following instructions.

IMPORTANT: To ensure proper installation, this procedure must be followed exactly.

- Check the drain hose to see if it is the proper length.
- Wet the inside of the straight end of the drain hose with tap water. **DO NOT USE ANY OTHER LUBRICANT.**
- Squeeze ears of silver, double-wire clamp with pliers to open. Place clamp over the straight end of the drain hose $\frac{1}{4}$ in. (6 mm) from the end.

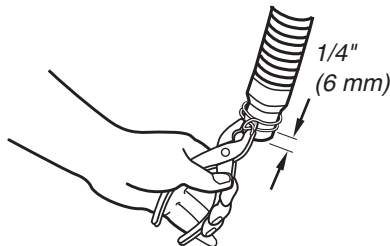

- Open clamp. Twist hose back and forth while pushing down onto drain connector at the bottom of the washer. Continue until hose contacts the ribbed stop on the cabinet.

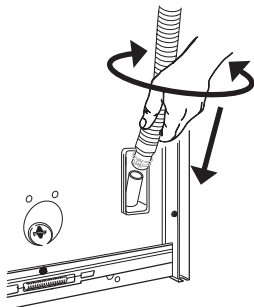

- Place clamp over area marked "CLAMP." Release clamp.

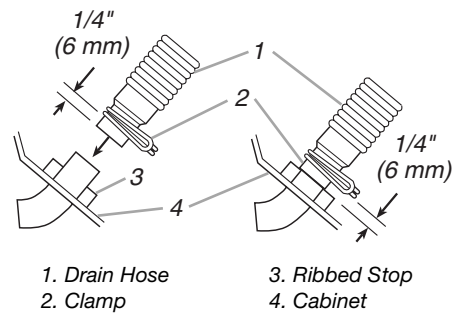

For standpipe or laundry tub drain systems:

- Open yellow, single-wire clamp with pliers and slide over hooked end of drain hose to secure the rubber and corrugated sections together.

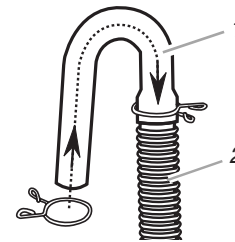

1. Hooked end
2. Drain hose

- Put hooked end of drain hose into laundry tub or standpipe. Rotate hook to eliminate kinks.

To prevent drain water from going back into the washer:

- Do not straighten hooked end of drain hose. Do not force excess drain hose into standpipe. Hose should be secure, but loose enough to provide a gap of air.
- Do not lay excess drain hose in bottom of laundry tub.

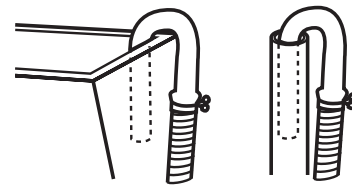

- For floor drain installation, see kit number required under "Alternate Parts."

Connect the Inlet Hoses

1. Insert new flat washers (supplied) into each end of the inlet hoses. Firmly seat the washers in the couplings.

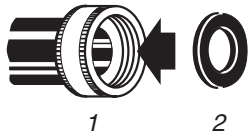

1. Coupling
2. Washer

Connect the inlet hoses to the water faucets

Make sure the washer basket is empty.

2. Attach the hose with the red coupling to the hot water faucet. Screw on coupling by hand until seated on the washer.
3. Attach the hose with the blue coupling to the cold water faucet. Screw on coupling by hand until seated on the washer.
4. Using pliers, tighten the couplings with an additional two-thirds turn.

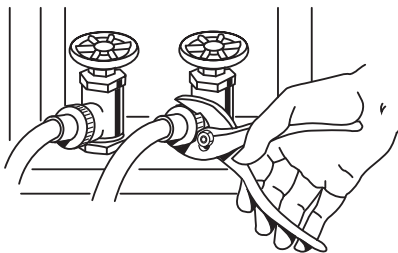

NOTE: Do not overtighten. Damage to the valves can result.

Clear the water lines

5. Run water through both faucets and inlet hoses, into a bucket or laundry tub, to get rid of particles in the water lines that might clog the inlet valve screens.

Connect the inlet hoses to the washer

6. Attach the hose with the red coupling to the HOT (bottom) inlet valve. Attaching the red coupling first makes it easier to tighten connection with pliers. Screw on coupling by hand until seated on the washer. Using pliers, tighten the couplings with an additional two-thirds turn.

NOTE: Do not overtighten. Damage to the valves can result.

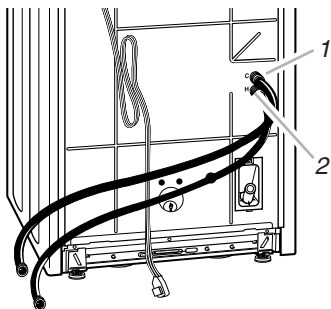

1. Cold water inlet valve (blue)
2. Hot water inlet valve (red)

NOTE: The inlet valve may be on the right or the left side of the washer, depending on your model.

7. Attach the hose with the blue coupling to the COLD water (top) inlet valve. Screw on coupling by hand until seated on the washer. Using pliers, tighten the couplings with an additional two-thirds turn.

NOTE: Do not overtighten. Damage to the valves can result.

Check for leaks

8. Turn on the water faucets and check for leaks. A small amount of water might enter the washer. You will drain this later.

NOTE: Replace inlet hoses after 5 years of use to reduce the risk of hose failure. Record hose installation or replacement dates for future reference.

- If you connect only one water hose, you must cap off the remaining water inlet port.
- Periodically inspect and replace hoses if bulges, kinks, cuts, wear, or leaks are found.

Secure the Drain Hose

1. Drape the power cord over the console.
2. Remove any cardboard used to move washer.
3. Locate the remaining portion of shipping strap (not the end with the cotter pins) from step 3 of "Remove Shipping Strap."

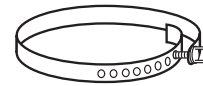

Remaining portion of Shipping Strap

4. Wrap the drain hose to the laundry tub leg or standpipe with the tie strap. Push fastener into the nearest hole in the shipping strap. (See illustration 1 or 2 below.)

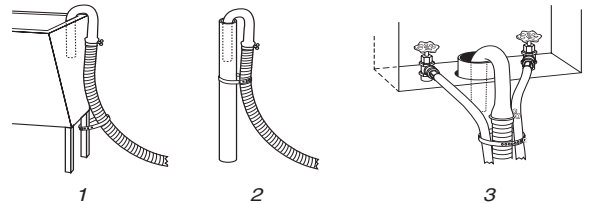

If the washer faucets and the drain standpipe are recessed, put the hooked end of the drain hose in the standpipe. Tightly wrap the tie strap around the water inlet hoses and the drain hose. (See illustration 3 above.)

Level the Washer

Properly leveling your washer prevents excessive noise and vibration.

Install the front leveling feet

1. Prop up the front of the washer about 4 in. (10.2 cm) with a wood block or similar object. The block needs to support the weight of the washer.
2. Screw the lock nut onto each foot to within 1 in. (2.5 cm) of the base.

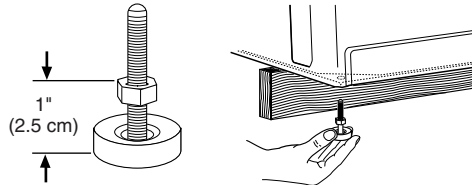

3. Screw the feet into the correct holes at the front corner of the washer until the nuts touch the washer.

NOTE: Do not tighten the nuts until the washer is level.

4. Tilt the washer back and remove the wood block. Gently lower the washer to the floor.
5. Slide to final location.
6. Tilt the washer forward until the rear of the washer is at least 4 in. (10.2 cm) off the floor. You may hear the self-adjusting rear feet click into place. Lower the washer to the floor.
7. Check the levelness of the washer by placing a level on the top edges of the washer, first side-to-side, then front-to-back.
8. If the washer is not level, move the washer out slightly, tip back, prop up the front of the washer with the wood block and adjust the feet up or down as necessary. Repeat step 5 through 8 until washer is level.

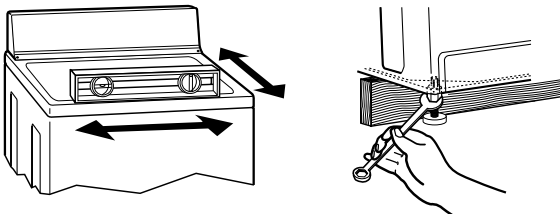

9. After the washer is in the final location and level, use a $\frac{9}{16}$ in. (14 mm) open-end wrench to turn the nuts on the feet tightly against the washer cabinet.

If the nuts are not tight against the washer cabinet, the washer may vibrate.

Complete Installation

1. Check the electrical requirements. Be sure that you have the correct electrical supply and the recommended grounding method. (See "Electrical Requirements.")
2. Check to be sure all parts are now installed. If there is an extra part, go back through the steps to see which step was skipped.
3. Check to be sure you have all of your tools.
4. Check to be sure that the yellow shipping strap was removed from the back of the washer and used to secure the drain hose.
5. Dispose/recycle all packaging materials.
6. Check to be sure the water faucets are on.
7. Check for leaks around faucets and inlet hoses.

⚠ WARNING



Electrical Shock Hazard

Plug into a grounded 3 prong outlet.

Do not remove ground prong.

Do not use an adapter.

Do not use an extension cord.

Failure to follow these instructions can result in death, fire, or electrical shock.

8. Plug into a grounded 3 prong outlet.
9. Remove the protective film on the console and any tape remaining on the washer.
10. Read "Washer Use" in the Washer User Instructions.
11. To test your washer, measure $\frac{1}{2}$ of the normal recommended amount of powdered or liquid detergent and pour it into the washer basket or detergent dispenser (on some models). Close the lid. Select any cycle, and then press START. Allow it to complete one whole cycle.

INSTRUCCIONES PARA LA INSTALACIÓN DE LA LAVADORA

SEGURIDAD DE LA LAVADORA

Su seguridad y la seguridad de los demás es muy importante.

Hemos incluido muchos mensajes importantes de seguridad en este manual y en su electrodoméstico. Lea y obedezca siempre todos los mensajes de seguridad.



Este es el símbolo de advertencia de seguridad.

Este símbolo le llama la atención sobre peligros potenciales que pueden ocasionar la muerte o una lesión a usted y a los demás.

Todos los mensajes de seguridad irán a continuación del símbolo de advertencia de seguridad y de la palabra "PELIGRO" o "ADVERTENCIA". Estas palabras significan:

▲ PELIGRO

Si no sigue las instrucciones de inmediato, usted puede morir o sufrir una lesión grave.

▲ ADVERTENCIA

Si no sigue las instrucciones, usted puede morir o sufrir una lesión grave.

Todos los mensajes de seguridad le dirán el peligro potencial, le dirán cómo reducir las posibilidades de sufrir una lesión y lo que puede suceder si no se siguen las instrucciones.

REQUISITOS DE INSTALACIÓN

Herramientas y piezas

Reúna las herramientas y materiales necesarios antes de comenzar la instalación de la lavadora. Las piezas que vienen con la lavadora están en la canasta de la misma.

Herramientas necesarias para conectar la manguera de desagüe y las mangueras de entrada del agua:

- Alicates que se abran a 1 $\frac{1}{16}$ pulg (3,95 cm)
- linterna (opcional)

Piezas proporcionadas:

- Nivel
- Bloque de madera
- Regla o cinta métrica

Piezas proporcionadas:

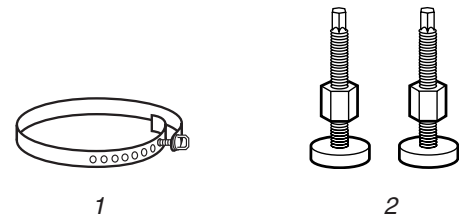

1. Fleje de embalaje con ajustador
2. Patas niveladoras delanteras con tuercas (2)

Piezas alternativas

Su instalación puede requerir partes adicionales. Para obtener información sobre cómo ordenar, por favor refiérase a los números telefónicos gratuitos que se encuentran en la portada de sus "Instrucciones para el usuario de la lavadora".

Si tiene:

Tendrá que comprar:

Un lavadero o tubo vertical de una altura mayor de 96 pulg (2,4 m)

Un sistema de bomba de sumidero (si ya no está disponible)

Un tubo vertical de 1 pulg (2,5 cm) de diámetro

Un adaptador para tubo vertical de 2 pulg (5 cm) de diámetro a 1 pulg (2,5 cm) de diámetro, Pieza No. 3363920

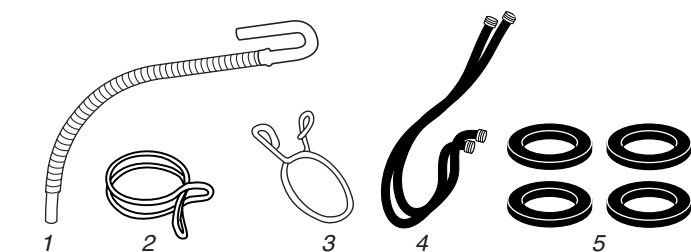

1. Manguera de desagüe
2. Abrazadera plateada de dos hilos para manguera (para la parte inferior de la manguera de desagüe)
3. Abrazadera amarilla unifilar para manguera (para la parte superior de la manguera de desagüe)
4. Mangueras de entrada del agua (2)
5. Arandelas planas para mangueras de entrada del agua (4)

Herramientas necesarias para asegurar la manguera de desagüe y nivelar la lavadora:

- Llave de tuercas ajustable o de extremo abierto de $\frac{9}{16}$ pulg (14 mm)

| Si tiene: | Tendrá que comprar: |
|---|---|
| Una alcantarilla suspendida | Una tina normal de desagüe de 20 galones (76 L) de 39 pulg (99 cm) de altura o un fregadero de uso general, una bomba de sumidero y conectores (se pueden adquirir en los establecimientos de fontanería locales) |
| Un desagüe por el piso | Desviación del sifón, Pieza No. 285320; manguera de desagüe adicional; Pieza No. 3357090, y un juego de conectores, Pieza No. 285442 |
| Grifos del agua fuera del alcance de las mangueras de llenado | Dos mangueras de llenado más largas: una de 6 pies (1,8 m), Pieza No. 76314 y otra de 10 pies (3,0 m) Pieza No. 350008 de llenado |
| Una manguera de desagüe demasiado corta | Manguera de desagüe, Pieza No. 388423 y juego de mangueras, Pieza No. 285442 |
| Una manguera de desagüe demasiado larga | Juego de mangueras, Pieza No. 285442 |
| Pelusa que obstruye el desagüe | Protector de desagüe, Pieza No. 367031 |

Requisitos de ubicación

La selección de un lugar apropiado para su lavadora realza el rendimiento y reduce el ruido y la posible "caminata" de la lavadora.

Su lavadora puede ser instalada en un sótano, lavandería, clóset o un área empotrada. (Vea la sección "Sistema de desagüe.")

IMPORTANTE: No instale o guarde la lavadora en un lugar en donde esté expuesta a la intemperie.

La instalación adecuada es responsabilidad suya.

Usted necesitará:

- Un calentador de agua equipado para suministrar agua a 120°F (49°C) de temperatura a la lavadora.
- Un contacto de pared de tres terminales conectado a tierra que esté ubicado a una distancia de 4 pies (1,2 m) del lugar donde el cable eléctrico está conectado con la parte trasera de la lavadora. (Vea "Requisitos eléctricos.")
- Grifos de agua caliente y agua fría ubicados a una distancia de 4 pies (1,2 m) de las válvulas de llenado del agua caliente y agua fría y una presión de agua de 5-100 psi (34,5-690 kPa). Las lavadoras con depósitos triples necesitan 20-100 psi (138-690 kPa) para un óptimo rendimiento.
- Un piso nivelado con un declive máximo de 1 pulg (2,5 cm) debajo de toda la lavadora. No es recomendable instalar la lavadora sobre un tapete.
- Un piso resistente que sostenga el peso de la lavadora (la lavadora, el agua y la carga) de 315 lbs (143 kgs).

No guarde ni ponga a funcionar su lavadora a una temperatura igual o inferior a 32°F (0°C). Podría quedar un poco de agua en la lavadora y ocasionar daños a bajas temperaturas. Vea "Cuidado de la lavadora" en las Instrucciones para el usuario de la lavadora para obtener información respecto al acondicionamiento de su lavadora para el invierno.

Instalación en un área empotrada o en un clóset

Las dimensiones que se ilustran son para el espacio permitido que se recomienda, a excepción de las aberturas de ventilación de la puerta del clóset. Las dimensiones ilustradas para las aberturas de ventilación de la puerta del clóset son las mínimas permitidas.

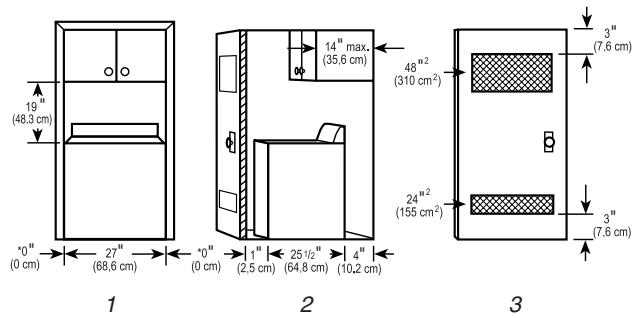

1. Vista de frente
2. Vista lateral
3. Puerta del clóset con orificios de ventilación

- Se debe considerar un espacio adicional para facilitar la instalación y el servicio de reparación.
- Quizás sea necesario dejar espacios libres adicionales para las molduras de pared, puerta y piso.
- Para reducir la transferencia de sonidos se recomienda dejar un espacio libre adicional de 1 pulg (2,5 cm) en todos los costados de la lavadora.
- Si se instala una puerta de clóset, es necesario dejar las aberturas de aire mínimas en la parte superior e inferior de la puerta. Son aceptables las puertas con persianas que tengan aberturas de aire equivalentes en la parte superior e inferior.
- Se debe considerar también un espacio para otro electrodoméstico que lo acompañe.

Sistema de desagüe

Se puede instalar la lavadora usando el sistema de desagüe de tubo vertical (piso o pared), el sistema de desagüe en un lavabo o el sistema de desagüe en el piso. Elija el sistema de instalación de la manguera que necesite. Vea "Partes alternativas".

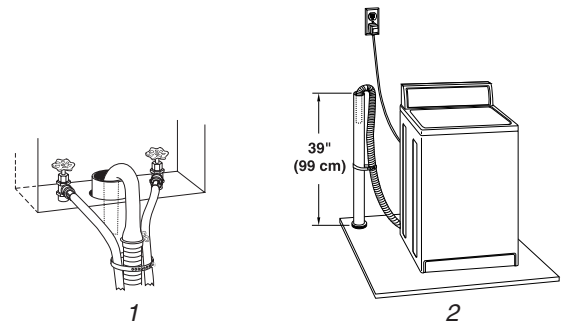

Sistema de desagüe de tubo vertical – piso o pared (ilustración 1 y 2)

El sistema de desagüe de tubo vertical requiere de un tubo vertical con un diámetro mínimo de 2 pulg (5 cm). La capacidad mínima de desalojo no puede ser menor de 17 gal. (64 L) por minuto. Se dispone de un juego de adaptador para tubo vertical de 2 pulg (5 cm) de diámetro a 1 pulg (2,5 cm). Vea "Piezas alternativas".

La parte superior del tubo vertical deberá estar a 39 pulg (99 cm) de altura cuando menos y no podrá estar a más de 96 pulg (244 cm) desde la base de la lavadora.

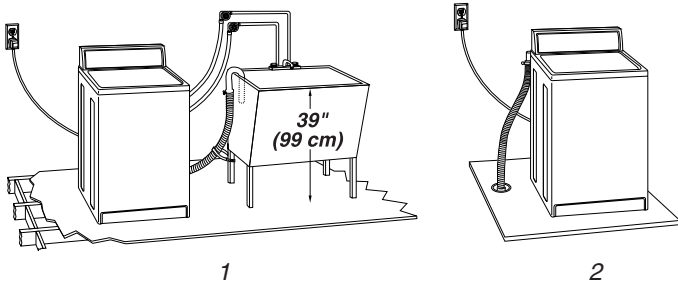

Sistema de desagüe en un lavabo (ilustración 1)

El lavabo debe tener una capacidad mínima de 20 gal. (76 L). La parte superior del lavabo debe estar a 39 pulg (99 cm) de altura cuando menos sobre el piso y no podrá estar a más de 96 pulg (244 cm) desde la base de la lavadora.

Sistema de desagüe en el piso (ilustración 2)

El sistema de desagüe en el piso requiere de un interruptor de efecto de sifón que deberá comprarse por separado. Vea "Partes alternativas".

El interruptor de efecto de sifón deberá estar a 28 pulg (71 cm) cuando menos de la base de la lavadora. Quizás se necesiten mangueras adicionales.

- Si está permitido en los códigos y se utiliza un alambre a tierra separado, es recomendable que un electricista calificado determine cuál es la ruta adecuada a tierra.
- No conecte a tierra usando una tubería de gas.
- Si no está seguro que su lavadora está conectada a tierra correctamente, haga que un electricista calificado lo compruebe.
- Nunca instale un fusible en el circuito neutral o de tierra.

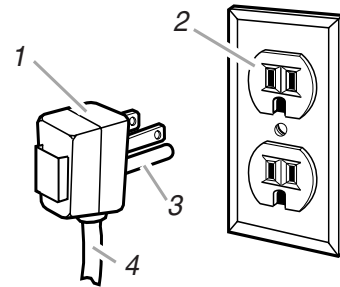

1. Enchufe de 3 vías con conexión a tierra
2. Contacto de pared de tres terminales con conexión a tierra
3. Terminal de conexión a tierra
4. Cable de alimentación

Requisitos eléctricos

⚠ ADVERTENCIA



Peligro de Choque Eléctrico

Conecte a un contacto de pared de conexión a tierra de 3 terminales.

No quite el terminal de conexión a tierra.

No use un adaptador.

No use un cable eléctrico de extensión.

No seguir estas instrucciones puede ocasionar la muerte, incendio o choque eléctrico.

- Se requiere una fuente de alimentación eléctrica de 120 Voltios, 60-Hz. de CA únicamente, de 15 ó 20 Amperios, dotada de fusibles. Se recomienda un fusible de acción retardada o un disyuntor. Es recomendable suministrar un circuito individual exclusivamente para este electrodoméstico.
- Esta lavadora viene con un cable de alimentación con un enchufe de 3 vías para conectar a tierra.
- Para reducir la posibilidad de choques eléctricos, el cable de alimentación debe enchufarse a un tomacorriente de pared equivalente de 3 vías con conexión a tierra, de acuerdo con todos los códigos y reglamentos locales. Si no se dispone de un tomacorriente equivalente, es la responsabilidad y obligación personal del usuario ordenar a un electricista calificado la instalación de un tomacorriente apropiado, conectado a tierra.

INSTRUCCIONES PARA LA CONEXIÓN A TIERRA

Para una lavadora conectada a tierra con cable eléctrico:

Esta lavadora debe conectarse a tierra. En caso de funcionamiento defectuoso o avería, la conexión a tierra reducirá el riesgo de choque eléctrico al proporcionar una vía de menor resistencia para la corriente eléctrica. Esta lavadora viene equipada con un cable eléctrico que tiene un conductor de conexión a tierra del equipo y un enchufe con conexión a tierra. El enchufe debe conectarse en un contacto de pared apropiado que haya sido debidamente instalado y conectado a tierra de conformidad con todos los códigos y ordenanzas locales.

ADVERTENCIA: La conexión incorrecta del conductor de conexión a tierra del equipo puede ocasionar un riesgo de choque eléctrico. Consulte con un electricista o técnico en reparaciones calificado si tiene duda alguna en cuanto a la conexión a tierra correcta del electrodoméstico.

No modifique el enchufe provisto con el electrodoméstico. Si éste no encaja en el contacto de pared, pida a un electricista calificado que le instale un contacto de pared apropiado.

Para una lavadora con contacto eléctrico permanente:

Esta lavadora debe conectarse a un sistema de metal con cableado permanente, o se debe tender un conductor de conexión a tierra del equipo con los conductores del circuito y conectarlos al terminal de conexión a tierra del equipo o conductor de suministro en el electrodoméstico.

INSTRUCCIONES DE INSTALACIÓN

Antes de empezar

⚠️ ADVERTENCIA

Peligro de Peso Excesivo

Use dos o más personas para mover e instalar la lavadora.

No seguir esta instrucción puede ocasionar una lesión en la espalda u otro tipo de lesiones.

- Para evitar daños al piso, coloque la lavadora sobre un cartón antes de moverla por el piso.
- Mueva la lavadora a aproximadamente 3 pies (90 cm) de distancia de su ubicación final.

Quite el fleje de embalaje

Para un funcionamiento continuo es necesario quitar el fleje de embalaje. Si no se quita el fleje de embalaje, la lavadora hará demasiado ruido. La lavadora debe estar en posición vertical antes de quitar el fleje de embalaje.

1. No corte el fleje amarillo. Jale el fleje amarillo con firmeza hasta quitarlo por completo de la lavadora. Según el modelo de su lavadora, cuando jale el fleje de embalaje fuera de la lavadora, habrán dos o tres chavetas al extremo del mismo. El enchufe eléctrico viene junto con el fleje de embalaje.

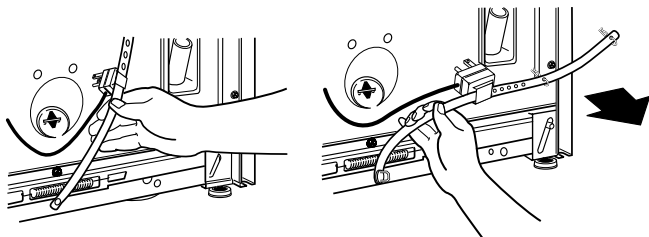

2. Jale con firmeza para quitar el extremo del fleje de embalaje que ha quedado asegurado a la parte trasera de la lavadora. Esta acción soltará las patas autoniveladoras traseras.

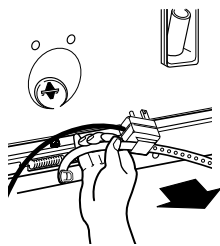

3. Corte el fleje de embalaje a unas 16 pulg (40 cm) del extremo del enchufe. Fíjese en las palabras "CUT HERE" (Corte aquí). Descarte el extremo que tiene las chavetas. Deslice el resto del fleje de embalaje para separarlo del cable eléctrico. Va a usar el resto del fleje de embalaje después para asegurar la manguera de desagüe.

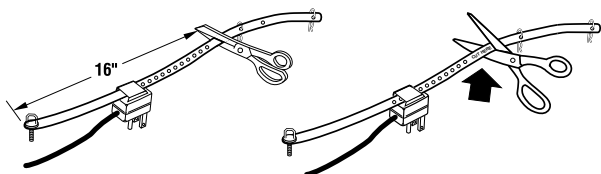

Conecte la manguera de desagüe

La conexión adecuada de la manguera de desagüe protegerá sus pisos contra daños ocasionados por pérdidas de agua. Para prevenir que la manguera de desagüe se afloje o pierda agua, debe ser instalada según las instrucciones siguientes.

IMPORTANTE: Para asegurar una instalación adecuada, se debe seguir este procedimiento con exactitud.

1. Revise la manguera de desagüe para ver si tiene la longitud adecuada.
2. Moje la parte interior del extremo recto de la manguera de desagüe con agua del grifo. NO USE LUBRICANTE ALGUNO.
3. Apriete con los alicates las orejas de la abrazadera plateada de hilo doble para abrirla. Coloque la abrazadera en el extremo recto de la manguera de desagüe a 1/4 de pulg (6 mm) del extremo.

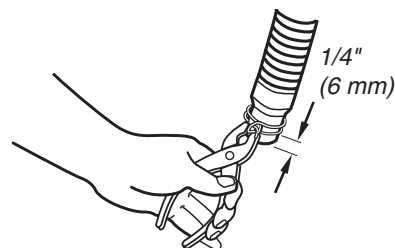

4. Abra la abrazadera. Tuerza la manguera hacia atrás y hacia delante al tiempo que la empuja hacia el conector de desagüe que está en la parte inferior de la lavadora. Continúe hasta que la manguera toque el tope estriado en el gabinete.

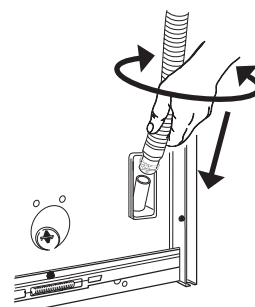

5. Coloque la abrazadera en el área marcada "CLAMP" (abrazadera). Suelte la abrazadera.

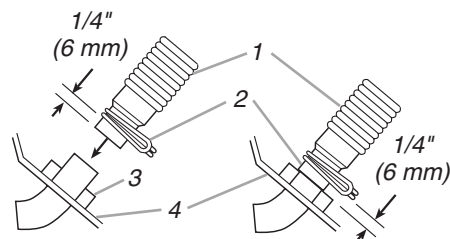

1. Manguera de desagüe 3. Tope estriado
2. Abrazadera 4. Gabinete

Para sistemas de desagüe por tubo vertical o a través del lavadero:

1. Abra con los alicates la abrazadera amarilla unifilar y deslícela hacia el extremo en forma de gancho de la manguera de desagüe para sujetar las secciones de caucho y corrugadas.

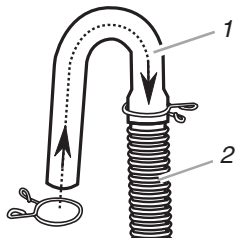

1. Extremo en forma de gancho
2. Manguera de desagüe

2. Coloque el extremo en forma de gancho de la manguera de desagüe en el lavadero o en el tubo vertical. Gire el gancho para eliminar torceduras.

Para evitar que el agua de desagüe vuelva a la lavadora:

- No enderece el extremo en forma de gancho de la manguera de desagüe. No fuerce el exceso de la manguera de desagüe dentro del tubo vertical. La manguera debe estar asegurada pero lo suficientemente floja para proporcionar un espacio de aire.
- No ponga el exceso de la manguera de desagüe en el fondo del lavadero.

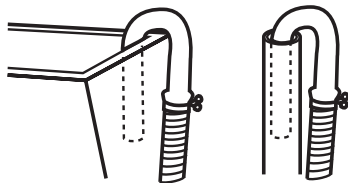

- Para la instalación de desagüe por el piso, vea el número del juego de accesorios necesario en la sección "Piezas alternativas."

Conecte las mangueras de entrada

1. Introduzca las nuevas arandelas planas (provistas con la lavadora) en cada extremo de las mangueras de entrada. Asiente las arandelas con firmeza en los acoplamientos.

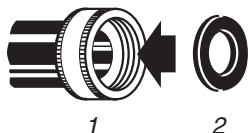

1. Acoplamiento
2. Arandela

Conecte las mangueras de entrada a los grifos del agua

Asegúrese de que la canasta de la lavadora esté vacía.

2. Conecte la manguera con el acoplamiento rojo al grifo de agua caliente. Atornille el acoplamiento con la mano hasta asentarlo en la arandela.
3. Conecte la manguera con el acoplamiento azul al grifo de agua fría. Atornille el acoplamiento con la mano hasta asentarlo en la arandela.

4. Usando los alicates, apriete los acoplamientos dos tercios de vuelta adicional.

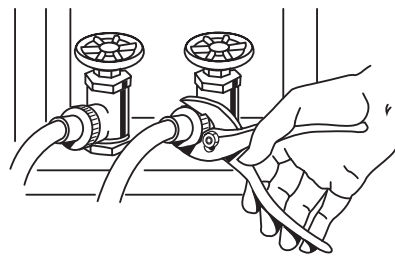

NOTA: No los apriete demasiado ya que podría dañar las válvulas.

Limpie las tuberías del agua

5. Deje correr el agua de los grifos y las mangueras de desagüe en una cubeta o en el lavadero para eliminar partículas que se encuentran en las tuberías del agua, las cuales podrían obstruir los filtros de la válvula de admisión.

Conecte las mangueras de entrada a la lavadora

6. Conecte la manguera con el acoplamiento rojo a la válvula de admisión CALIENTE (inferior). El conectar el acoplamiento rojo primero facilita el ajuste de la conexión con los alicates. Atornille el acoplamiento con la mano hasta que se asiente en la arandela. Usando los alicates, apriete los acoplamientos dos tercios de vuelta adicional.

NOTA: No los apriete demasiado ya que podría dañar las válvulas.

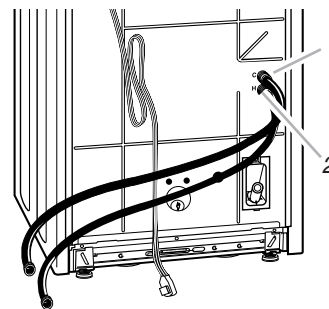

1. Válvula de admisión del agua fría (azul)
2. Válvula de admisión del agua caliente (roja)

NOTA: La válvula de admisión podría estar en el lado derecho o en el lado izquierdo de la lavadora, según el modelo de su lavadora.

7. Conecte la manguera con el acoplamiento azul a la válvula de admisión del agua FRÍA (superior). Atornille el acoplamiento con la mano hasta que se asiente en la arandela. Usando los alicates, apriete los acoplamientos dos tercios de vuelta adicional.

NOTA: No los apriete demasiado ya que podría dañar las válvulas.

Revise si hay pérdidas de agua

8. Abra los grifos del agua y revise si hay pérdidas. Es posible que entre un poco de agua en la lavadora, la cual podrá desaguar más tarde.

NOTA: Reemplace las mangueras de admisión después de cinco años de uso para reducir el riesgo de que fallen. Anote las fechas de instalación y de reposición de la manguera para consulta futura.

- Si conecta sólo una manguera de agua, debe tapar el orificio restante de admisión del agua.
- De vez en cuando inspeccione y reemplace las mangueras si encuentra bultos, torceduras, cortaduras, desgaste o pérdidas de agua.

Asegure la manguera de desagüe

1. Acomode el cable eléctrico encima de la consola.
2. Quite todo cartón que se usó para mover la lavadora.
3. Localice la parte restante del fleje de embalaje (no el extremo que tiene chavetas) del paso 3 de "Quite el fleje de embalaje."

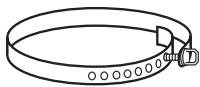

Porción restante del fleje de embalaje

4. Enrolle la manguera de desagüe a la pata del lavadero o al tubo vertical con el lazo del fleje. Empuje el ajustador hasta el agujero más cercano en el fleje de embalaje. (Vea las ilustración 1 y 2.)

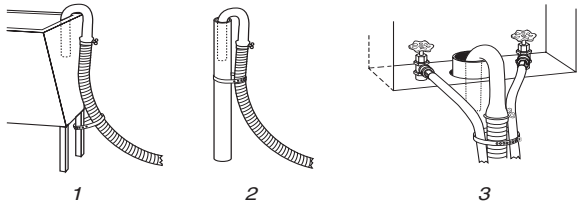

Si los grifos de la lavadora y el tubo vertical de desagüe están empotrados, ponga el extremo en forma de gancho de la manguera de desagüe en el tubo vertical. Enrolle con firmeza el lazo del fleje alrededor de las mangueras de entrada del agua y la manguera de desagüe. (Vea las ilustración 3.)

Nivele la lavadora

La nivelación adecuada de su lavadora previene la generación de ruidos y vibraciones excesivas.

Instale las patas niveladoras delanteras

1. Levante la parte delantera de la lavadora unas 4 pulg (10,2 cm) con un bloque de madera o un objeto similar. El bloque tiene que soportar el peso de la lavadora.
2. Atornille la contratuerca en cada pata hasta 1 pulg (2,5 cm) de la base.

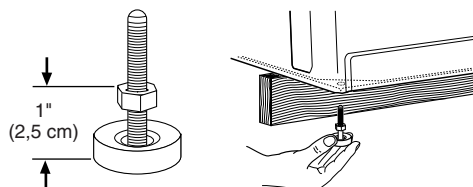

3. Atornille las patas en los orificios adecuados en la esquina delantera de la lavadora hasta que las tuercas toquen la lavadora.
NOTA: No apriete las tuercas hasta que la lavadora esté nivelada.
4. Inclíne la lavadora hacia atrás y quite el bloque de madera. Con cuidado baje la lavadora al piso.
5. Deslícela hasta su ubicación final.
6. Inclíne la lavadora hacia delante hasta que la parte trasera de la lavadora esté por lo menos a 4 pulg (10,2 cm) de distancia del piso. Usted podrá oír el chasquido de las patas traseras autoajustables al encajar en su lugar. Baje la lavadora al piso.
7. Revise la nivelación de la lavadora colocando un nivel en los bordes superiores de la lavadora; en primer lugar de lado a lado y luego de frente hacia atrás.
8. Si la lavadora no está nivelada, mueva la lavadora ligeramente hacia fuera, inclínela hacia atrás, levante la parte delantera de la lavadora con el bloque de madera y ajuste las

patas hacia arriba o hacia abajo según sea necesario. Repita los pasos 5 a 8 hasta que la lavadora esté nivelada.

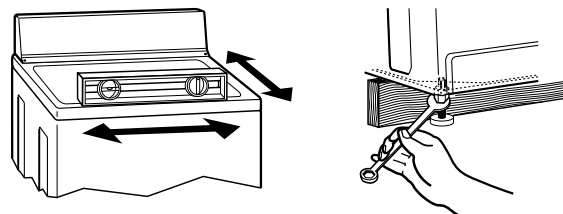

9. Después de que la lavadora esté en su ubicación final y nivelada, use una llave de boca de 3/16 pulg (14 m) para ajustar las tuercas de las patas contra el gabinete de la lavadora.
Si las tuercas no están bien apretadas contra el gabinete de la lavadora, la lavadora podría vibrar.

Complete la instalación

1. Revise los requisitos eléctricos. Asegúrese de tener el suministro eléctrico debido y el método de conexión a tierra recomendado. (Vea la sección "Requisitos eléctricos.")
2. Revise para cerciorarse de que todas las piezas ya estén instaladas. Si hay una pieza extra, vuelva atrás cada paso para ver cuál de ellos omitió.
3. Revise para cerciorarse de que tenga todas las herramientas.
4. Revise para cerciorarse de que el fleje de embalaje amarillo haya sido quitado de la parte posterior de la lavadora y usado para fijar la manguera de desagüe.
5. Descarte o recicle todos los materiales de embalaje.
6. Revise para cerciorarse de que los grifos de agua estén abiertos.
7. Revise si hay pérdidas de agua alrededor de los grifos y las mangueras de entrada.

⚠ ADVERTENCIA



Peligro de Choque Eléctrico

Conecte a un contacto de pared de conexión a tierra de 3 terminales.

No quite el terminal de conexión a tierra.

No use un adaptador.

No use un cable eléctrico de extensión.

No seguir estas instrucciones puede ocasionar la muerte, incendio o choque eléctrico.

8. Conecte a un contacto de pared de conexión a tierra de 3 terminales.
9. Quite la película protectora que está en la consola y cualquier cinta adhesiva restante que esté en la lavadora.
10. Lea "Uso de la lavadora" en las Instrucciones para el usuario de la lavadora.
11. Para probar su lavadora, mida la mitad de la cantidad recomendada del detergente en polvo o líquido y viértalo en la canasta de la lavadora o el depósito de detergente (en algunos modelos). Cierre la tapa. Seleccione cualquier ciclo y luego oprima Iniciar (START). Deje que termine un ciclo completo.

INSTRUCTIONS POUR L'INSTALLATION DE LA LAVEUSE

SÉCURITÉ DE LA LAVEUSE

Votre sécurité et celle des autres est très importante.

Nous donnons de nombreux messages de sécurité importants dans ce manuel et sur votre appareil ménager. Assurez-vous de toujours lire tous les messages de sécurité et de vous y conformer.



Voici le symbole d'alerte de sécurité.

Ce symbole d'alerte de sécurité vous signale les dangers potentiels de décès et de blessures graves à vous et à d'autres.

Tous les messages de sécurité suivront le symbole d'alerte de sécurité et le mot "DANGER" ou "AVERTISSEMENT". Ces mots signifient :

⚠ DANGER

Risque possible de décès ou de blessure grave si vous ne suivez pas immédiatement les instructions.

⚠ AVERTISSEMENT

Risque possible de décès ou de blessure grave si vous ne suivez pas les instructions.

Tous les messages de sécurité vous diront quel est le danger potentiel et vous disent comment réduire le risque de blessure et ce qui peut se produire en cas de non-respect des instructions.

EXIGENCES D'INSTALLATION

Outillage et pièces

Rassembler les outils et pièces nécessaires avant d'entreprendre l'installation de la laveuse. Les pièces fournies se trouvent dans le panier de la laveuse.

Outillage nécessaire pour le raccordement du tuyau de vidange et des tuyaux d'arrivée d'eau :

- Pince ouverture à 1 $\frac{1}{16}$ po (3,95 cm)
- Lampe de poche (option)

Pièces fournies :

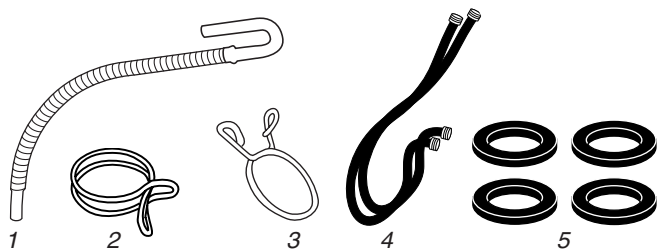

1. Tuyau de vidange
2. Bride de tuyau argent à double fil métallique (pour le bas du tuyau de vidange)
3. Bride de tuyau jaune à fil métallique unique (pour le haut du tuyau de vidange)
4. Tuyaux d'arrivée d'eau (2)
5. Joints plats pour les raccords des tuyaux d'arrivée d'eau (4)

Outillage nécessaire pour le raccordement du tuyau de vidange et le réglage de l'aplomb de la laveuse :

- Clé plate ou réglable de $\frac{9}{16}$ po (14 mm)
- Niveau
- Bloc de bois
- Règle ou mètre-ruban

Pièces fournies :

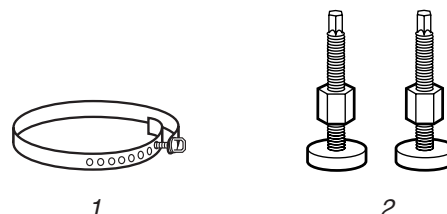

1. Sangle d'expédition avec goupille
2. Pieds de nivellement avant avec écrous (2)

Autres pièces

Votre installation peut nécessiter des pièces supplémentaires. Pour commander, veuillez consulter les numéros sans frais d'interurbain sur la première page des "Instructions pour l'utilisateur de la laveuse".

Si vous avez :

Vous devrez acheter :

Évier de buanderie ou canalisation d'évacuation rigide plus haut que 96 po (2,4 m)

Système de pompage (si pas déjà installé)

| Si vous avez : | Vous devrez acheter : |
|---|--|
| Tuyau rigide de 1 po (2,5 cm) de diamètre | Adaptateur pour passer d'un tuyau rigide de 2 po (5 cm) de diamètre à 1 po (2,5 cm) de diamètre, pièce n° 3363920 |
| Égout en hauteur | Évier de buanderie standard de 20 gal. (76 L), hauteur 39 po (99 cm) ou évier utilitaire, et pompe de transfert (disponibles chez un fournisseur local de plomberie) |
| Drain de plancher | Brise-vide (pièce n° 285320); tuyau de vidange additionnel, pièce n° 3357090 et ensemble de connexion, pièce n° 285442 |
| Robinets d'eau trop éloignés | 2 tuyaux d'alimentation plus longs : 6 pi (1,8 m) pièce n° 76314, 10 pi (3 m) pièce n° 350008 |
| Tuyau de vidange trop court | Tuyau de vidange, pièce n° 388423 et ensemble de connexion, pièce n° 285442 |
| Tuyau de vidange trop long | Ensemble de connexion, pièce n° 285442 |
| Canalisation d'évacuation obstruée | Filtre de protection, pièce n° 367031 |

Exigences de l'emplacement d'installation

La sélection de l'emplacement approprié pour la laveuse permettra d'optimiser sa performance et de minimiser le bruit et les risques de mouvement de la laveuse.

On peut installer la laveuse dans un sous-sol, une buanderie, un placard, ou un espace d'encastrement. (Voir "Système de vidange".)

IMPORTANT : Ne pas installer ni remiser la laveuse à un endroit exposé aux intempéries.

C'est à l'utilisateur du produit qu'incombe la responsabilité de l'installation.

Il vous faudra :

- Chauffe-eau réglé pour fournir à la laveuse de l'eau à 120°F (49°C).
- Prise de courant électrique reliée à la terre, à moins de 4 pi (1,2 m) du point de connexion du cordon d'alimentation à l'arrière de la laveuse. (Voir "Installation électrique".)
- Robinets d'eau chaude et d'eau froide situés à moins de 4 pi (1,2 m) des électrovannes de remplissage de la laveuse; une pression d'eau de 5-100 lb/po² (34,5-690 kPa). Les laveuses dotées de trois distributeurs nécessitent une pression de 20-100 lb/po² (138-690 kPa) pour le meilleur rendement.
- Plancher horizontal (avec une pente maximale de 1 po (2,5 cm) en-dessous de l'ensemble de la laveuse. L'installation de la laveuse sur un tapis est déconseillée.
- Plancher robuste capable de soutenir la laveuse avec une charge totale (laveuse, eau et linge) de 315 lb (143 kg).

Ne pas ranger ni faire fonctionner la laveuse à des températures inférieures à 32°F (0°C). Un résidu d'eau dans la laveuse risque de causer des dommages à basse température. Voir "Entretien de la laveuse" dans les Instructions pour l'utilisateur de la laveuse pour des renseignements sur l'hivernisation.

Installation dans un encastrement ou un placard

Les dimensions indiquées ci-après sont pour l'espacement recommandé autorisé, sauf les passages d'air d'une porte de placard. Les dimensions indiquées pour les passages d'air d'une porte de placard sont les espacements minimaux requis.

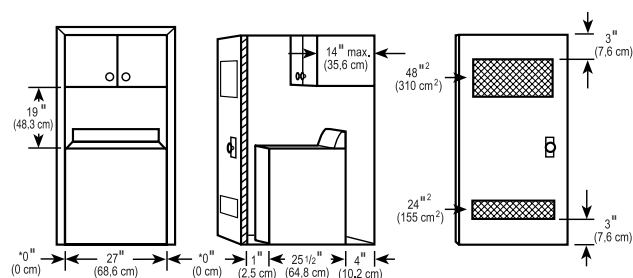

1. Vue avant
2. Vue de profil
3. Porte de placard avec ouvertures d'aération

- Accorder plus d'espace libre pour faciliter l'installation et l'entretien.
- Un espace libre plus important peut être nécessaire en présence de mur, porte et plinthes.
- On recommande un espace libre additionnel de 1 po (2,5 cm) sur chaque côté de la laveuse pour minimiser le transfert de bruit.
- Si un placard est fermé par une porte, celle-ci doit comporter des ouvertures d'aération en haut et en bas de dimensions minimales. Des portes à jalousie avec ouvertures de passage d'air en haut et en bas sont acceptables.
- Il faut aussi prendre en compte l'espace requis entre les appareils voisins.

Système de vidange

Le tuyau de vidange de la laveuse peut être raccordé à une canalisation d'évacuation (mur ou plancher), ou bien on peut rejeter l'eau de vidange dans un évier de buanderie ou un siphon de plancher. Sélectionner la méthode appropriée d'installation du tuyau de vidange. Voir "Autres pièces".

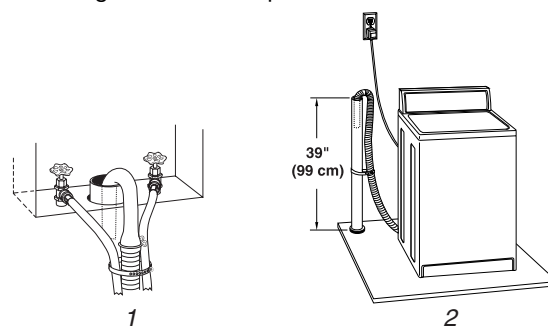

Raccordement à une canalisation d'évacuation - mur ou plancher (illustrations 1 et 2)

Le diamètre de la canalisation d'évacuation doit être d'au moins 2 po (5 cm). La capacité d'évacuation de la canalisation ne doit pas être inférieure à 17 gal (64 L) par minute. Un adaptateur de 2 po (5 cm) à 1 po (2,5 cm) de diamètre est disponible pour le tuyau de rejet à l'égout. Voir "Autres pièces".

Le sommet de la canalisation (point de raccordement) doit être situé entre 39 po (99 cm) (mini) et 96 po (244 cm) (maxi) au-dessus du bas de la laveuse.

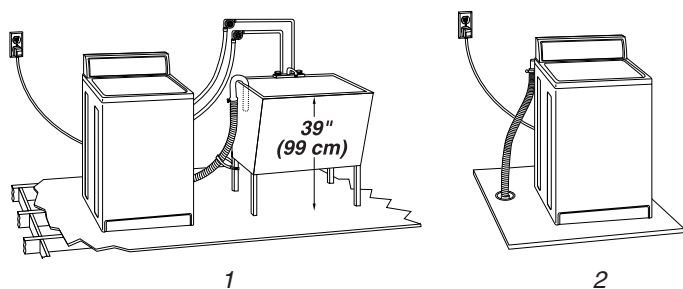

Évier de buanderie (illustration 1)

La capacité de l'évier doit être d'au moins 20 gal (76 L). Le sommet de l'évier (point de raccordement) doit être situé entre 39 po (99 cm) (mini) et 96 po (244 cm) (maxi) au-dessus du bas de la laveuse.

Siphon de plancher (illustration 2)

Le drain de plancher doit comporter un brise-vide qui peut être acheté séparément. Voir "Autres pièces".

Le brise-vide doit être situé au moins à 28 po (71 cm) au-dessus du bas de la laveuse. Des tuyaux additionnels peuvent être nécessaires.

- Si les codes le permettent et si un conducteur distinct de mise à la terre est utilisé, il est recommandé qu'un électricien qualifié détermine que la liaison à la terre est adéquate.
- Ne pas effectuer la liaison à la terre sur une canalisation de gaz.
- En cas de doute quant à la qualité de la liaison à la terre de la laveuse, vérifier auprès d'un électricien qualifié.
- Ne pas utiliser un fusible dans le circuit neutre ou de liaison à la terre.

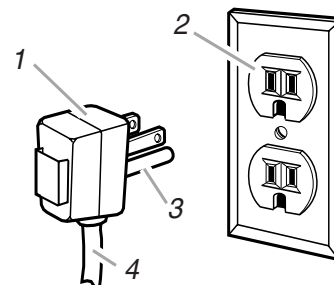

1. Fiche de branchement à 3 broches (liaison à la terre)
2. Prise à 3 alvéoles reliée à la terre
3. Broche de liaison à la terre
4. Cordon d'alimentation

Installation électrique

⚠ AVERTISSEMENT



Risque de choc électrique

Brancher sur une prise à 3 alvéoles reliée à la terre.

Ne pas enlever la broche de liaison à la terre.

Ne pas utiliser un adaptateur.

Ne pas utiliser un câble de rallonge.

Le non-respect de ces instructions peut causer un décès, un incendie ou un choc électrique.

- Alimenter la laveuse au moyen d'un circuit individuel de 120 volts, 60 Hz, CA seulement, protégé par un fusible de 15 ou 20 ampères. On recommande l'emploi d'un fusible temporisé ou disjoncteur. Il est recommandé d'utiliser un circuit distinct pour alimenter uniquement cet appareil.
- Cette laveuse est dotée d'un cordon d'alimentation avec fiche de branchement à 3 broches, pour liaison à la terre.
- Pour minimiser le risque de choc électrique, on doit brancher le cordon d'alimentation sur une prise de courant murale de configuration correspondante (3 alvéoles) reliée à la terre conformément aux codes et règlements locaux. Si une prise de configuration correspondante n'est pas disponible, c'est au client qu'incombent la responsabilité et l'obligation personnelles de faire installer par un électricien qualifié une prise adéquatement mise à la terre.

INSTRUCTIONS DE LIAISON À LA TERRE

Pour une laveuse reliée à la terre et connectée par un cordon :

Cette laveuse doit être reliée à la terre. En cas d'anomalie de fonctionnement ou de panne, la liaison à la terre réduira le risque de choc électrique en offrant au courant électrique un itinéraire d'évacuation de moindre résistance. Cette laveuse est alimentée par un cordon électrique comportant un conducteur relié à la terre et une fiche de branchement munie d'une broche de liaison à la terre. La fiche doit être branchée sur une prise de courant appropriée qui est bien installée et reliée à la terre conformément à tous les codes et règlements locaux.

AVERTISSEMENT : Le raccordement incorrect de cet appareil au conducteur de liaison à la terre peut susciter un risque de choc électrique. En cas de doute quant à la qualité de la liaison à la terre de l'appareil, consulter un électricien ou technicien d'entretien qualifié.

Ne pas modifier la fiche de branchement fournie avec l'appareil – si la fiche ne correspond pas à la configuration de la prise de courant, demander à un électricien qualifié d'installer une prise de courant convenable.

Pour une laveuse raccordée en permanence :

Cette laveuse doit être raccordée à un système de câblage permanent en métal relié à la terre ou un conducteur relié à la terre doit être en fonction avec les conducteurs de circuit et raccordés à la borne de liaison à la terre ou la borne sur l'appareil ménager.

INSTRUCTIONS D'INSTALLATION

Avant de commencer

⚠ AVERTISSEMENT

Risque du poids excessif

Utiliser deux ou plus de personnes pour déplacer et installer la laveuse.

Le non-respect de cette instruction peut causer une blessure au dos ou d'autre blessure.

- Placer la laveuse sur du carton pour protéger le plancher, avant de la déplacer.
- Mettre la laveuse à environ 3 pieds (90 cm) de son emplacement d'installation final.

Élimination de la sangle d'expédition

Il faut retirer la sangle d'expédition pour que la laveuse fonctionne comme il faut. Autrement, elle produira un bruit excessif. La laveuse doit être en position verticale avant qu'on enlève la sangle d'expédition.

1. Ne pas couper la sangle jaune. Retirer complètement de la laveuse la sangle jaune d'expédition. Selon votre modèle, l'extrémité de la sangle d'expédition comportera deux ou trois goupilles lorsqu'elle est retirée de la laveuse. La prise de courant électrique est retenue par la sangle d'expédition.

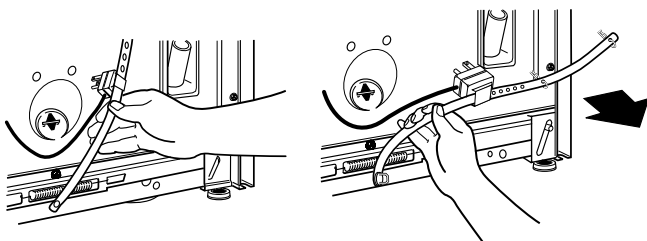

2. Tirer fermement pour sortir l'autre extrémité de la sangle d'expédition retenue à l'arrière de la laveuse. Vous dégagez ainsi les pieds de mise d'aplomb automatique de l'arrière de la laveuse.

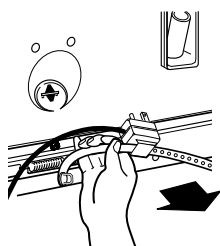

3. Couper la sangle d'expédition à 16 po (40 cm) environ de l'extrémité de la prise. Rechercher les mots "CUT HERE" (couper ici). Jeter l'extrémité contenant les goupilles. Dégager le reste de la sangle de la prise électrique. Utiliser le reste de la sangle d'expédition pour arrimer le tuyau de vidange.

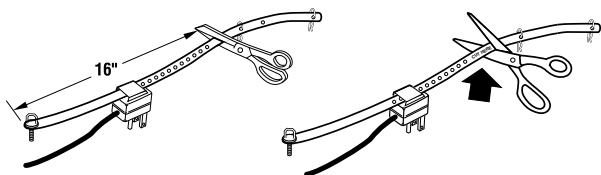

Raccordement du tuyau de vidange

Si le tuyau de vidange est convenablement raccordé, les planchers seront protégés des dommages imputables aux fuites d'eau. Pour que le tuyau de vidange ne puisse pas se détacher ou porter une fuite, on doit l'installer conformément aux instructions suivantes.

IMPORTANT : Pour réaliser une installation correcte, il est essentiel de respecter cette procédure.

1. S'assurer que le tuyau de vidange est de la bonne longueur.
2. Mouiller la surface intérieure de l'extrémité rectiligne du tuyau de vidange avec l'eau du robinet. NE PAS UTILISER TOUT AUTRE LUBRIFIANT.
3. Ouvrir la bride à double fil (couleur argent) avec une pince et placer la bride sur l'extrémité rectiligne du tuyau de vidange à 1/4 po (6 mm) de l'extrémité.

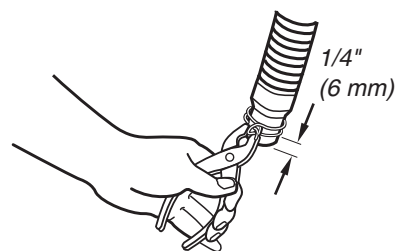

4. Ouvrir la bride. Tourner le tuyau dans un sens et dans l'autre tout en engageant l'extrémité du tuyau de vidange sur le raccord de vidange situé au bas de la laveuse. Poursuivre l'opération jusqu'à ce que le tuyau soit en contact avec la butée nervurée de la caisse.

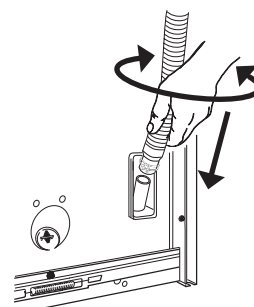

5. Placer la bride à l'endroit marqué "CLAMP" (bride). Relâcher la bride.

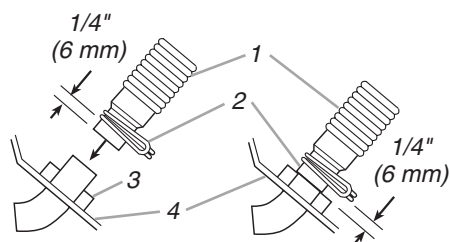

1. Tuyau d'évacuation 3. Butée nervurée
2. Bride 4. Caisse

Pour les systèmes de vidange à tuyau rigide ou évier de buanderie :

1. Ouvrir la bride jaune à fil unique avec une pince et l'enfiler sur l'extrémité en col de cygne du tuyau de vidange afin de maintenir ensemble la section de caoutchouc et la section ondulée.

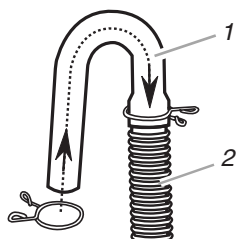

1. Extrémité en col de cygne
2. Tuyau de vidange

2. Placer l'extrémité en col de cygne du tuyau de vidange dans l'évier de buanderie ou le tuyau rigide de rejet à l'égout. Faire tourner l'extrémité en col de cygne pour éliminer les déformations.

Pour empêcher l'eau de vidange de refluer dans la laveuse :

- Ne pas redresser l'extrémité en col de cygne du tuyau de vidange ni forcer l'excédent de tuyau dans le tuyau de rejet à l'égout. Le tuyau de vidange devrait être bien immobilisé, tout en permettant le passage d'air.
- Ne pas mettre l'excédent du tuyau de vidange au fond de l'évier de buanderie.

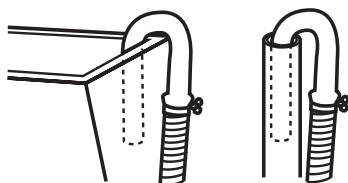

- Pour l'installation d'un drain de plancher, voir le numéro du nécessaire requis sous "Autres pièces".

Raccordement des tuyaux d'arrivée d'eau

1. Installer un joint plat neuf (fourni) dans chaque raccord de connexion. Enfoncer fermement chaque joint dans le raccord.

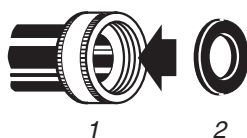

1. Raccord
2. Joint

Raccordement des tuyaux d'arrivée d'eau aux robinets

Vérifier que la cuve de la laveuse est vide.

2. Connecter le tuyau comportant un raccord rouge au robinet d'eau chaude. Visser complètement le raccord à la main pour qu'il comprime le joint.
3. Connecter le tuyau comportant un raccord bleu au robinet d'eau froide. Visser complètement le raccord à la main pour qu'il comprime le joint.

4. Terminer le serrage des raccords - deux tiers de tour - avec une pince.

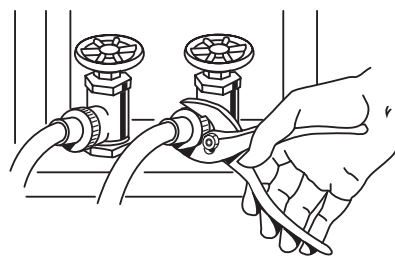

REMARQUE : Ne pas serrer excessivement pour ne pas endommager les composants.

Purger les canalisations d'eau

5. Faire couler de l'eau par les deux robinets et les tuyaux d'arrivée d'eau, dans un seau ou un évier de buanderie, pour éjecter toutes les particules solides présentes dans la canalisation qui pourraient obstruer les tamis à l'entrée de la laveuse.

Raccorder les tuyaux d'arrivée d'eau à la laveuse

6. Connecter le tuyau comportant le raccord rouge à l'entrée HOT (chaud) (en bas) de l'électrovanne. La connexion du raccord rouge en premier facilite le serrage du raccord avec la pince. Visser complètement le raccord à la main pour qu'il comprime le joint. Terminer le serrage des raccords - deux tiers de tour - avec une pince.

REMARQUE : Ne pas serrer excessivement, pour ne pas endommager les composants.

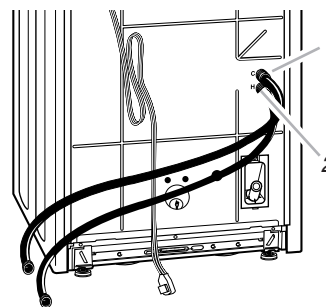

1. Électrovanne d'alimentation - bleue = eau froide
2. Électrovanne d'alimentation - rouge = eau chaude

REMARQUE : L'entrée peut se trouver du côté droit ou du côté gauche de la laveuse selon votre modèle.

7. Connecter le tuyau comportant un raccord bleu à l'entrée COLD (froid) (en haut) de l'électrovanne. Visser complètement le raccord à la main pour qu'il comprime le joint. Terminer le serrage des raccords - deux tiers de tour - avec une pince.

REMARQUE : Ne pas serrer excessivement, pour ne pas endommager les composants.

Inspection - recherche des fuites

8. Ouvrir les robinets d'eau; inspecter pour rechercher les fuites. Une petite quantité d'eau peut pénétrer dans la laveuse. Il suffira de la vidanger plus tard.

REMARQUE : Remplacer les tuyaux d'arrivée d'eau après 5 ans d'utilisation pour réduire le risque de défaillance intempestive. Prendre note de la date d'installation ou remplacement des tuyaux d'arrivée d'eau, pour référence.

- Si on ne raccorde qu'une canalisation d'eau, il faut mettre un bouchon sur l'autre entrée d'arrivée d'eau.
- Inspecter périodiquement les tuyaux; les remplacer en cas de gonflement, d'écrasement, de coupure, d'usure ou si une fuite se manifeste.

Immobilisation du tuyau de vidange

1. Faire passer le cordon d'alimentation par-dessus la console.
2. Enlever tout carton utilisé pour le déplacement de la laveuse.
3. Trouver la pièce restante de la sangle d'expédition (pas l'extrémité avec les goupilles) dans l'étape 3 de "Élimination de la sangle d'expédition".

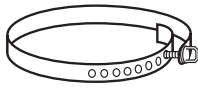

Portion restante de la sangle d'expédition

4. Fixer le tuyau de vidange au pied de l'évier de buanderie ou au tuyau rigide de rejet à l'égout, avec l'attache de fixation. Pousser l'attache de fixation dans le trou le plus proche de la sangle d'expédition. (Voir les illustrations 1 et 2.)

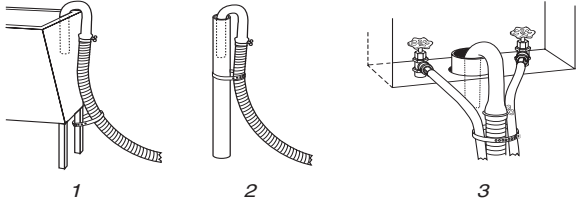

Si les robinets d'eau et le tuyau rigide de rejet à l'égout sont placés en retrait, introduire l'extrémité en col de cygne du tuyau de vidange dans le tuyau rigide de rejet à l'égout. Attacher fermement les tuyaux d'arrivée d'eau et le tuyau de vidange ensemble, avec l'attache de fixation. (Voir les illustrations 3.)

Réglage de l'aplomb de la laveuse

Un bon aplomb de la laveuse minimisera le bruit et les vibrations.

Installation des pieds de nivellement avant

1. Soulever l'avant de la laveuse d'environ 4 po (10,2 cm) avec un bloc de bois ou un objet semblable. Le bloc doit pouvoir supporter le poids de la laveuse.
2. Visser l'écrou sur chaque pied de nivellement jusqu'à 1 po (2,5 cm) de la base.

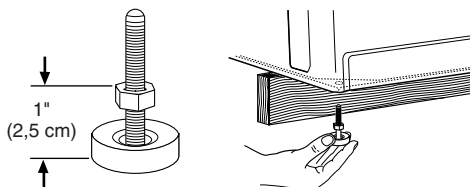

3. Visser les pieds dans les trous appropriés au coin avant de la laveuse jusqu'à ce que les écrous touchent la laveuse.

REMARQUE : Ne pas serrer les écrous tant que la laveuse ne sera pas d'aplomb.

4. Incliner la laveuse vers l'arrière et enlever le bloc de bois. Abaisser doucement la laveuse jusqu'au plancher.
5. Glisser la laveuse à son emplacement final.
6. Incliner la laveuse vers l'avant pour soulever l'arrière à au moins 4 po (10,2 cm) du plancher. On peut percevoir le son émis lors de l'auto-réglage des pieds arrière. Abaisser la laveuse jusqu'au plancher.
7. Vérifier l'aplomb de la laveuse en plaçant un niveau sur le bord de la table, transversalement, puis dans le sens avant arrière.

8. Si la laveuse n'est pas d'aplomb, la déplacer légèrement, l'incliner vers l'arrière et soulever l'avant avec un bloc de bois et ajuster le déploiement des pieds selon le besoin. Répéter ceci jusqu'à l'aplomb parfait de la laveuse.

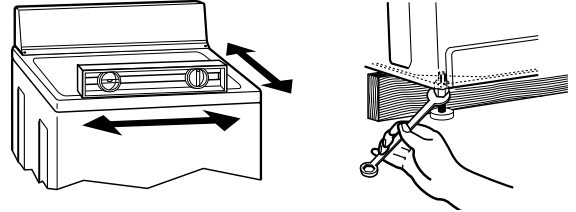

9. Après avoir placé la laveuse d'aplomb à son emplacement final, utiliser une clé plate de $\frac{9}{16}$ po (14 mm) pour visser les écrous sur les pieds, fermement contre la caisse de la laveuse. Si les écrous ne sont pas bloqués contre la caisse de la laveuse, la laveuse peut vibrer.

Achever l'installation

1. Consulter les spécifications de l'installation électrique. Vérifier que la tension électrique disponible est correcte et que la prise de courant est convenablement reliée à la terre. (Voir "Installation électrique".)
2. Vérifier que toutes les pièces sont maintenant installées. S'il reste des pièces, étudier attentivement la description de chaque étape pour identifier quelle étape a été omise.
3. Vérifier que tous les outils utilisés sont présents.
4. Vérifier que la sangle d'expédition jaune a été enlevée de l'arrière de la laveuse et utilisée pour fixer le tuyau de vidange.
5. Éliminer/recycler tout matériau d'emballage.
6. Vérifier que chaque robinet d'arrivée d'eau est ouvert.
7. Inspecter pour rechercher les fuites - autour des robinets et des tuyaux d'arrivée d'eau.

⚠ AVERTISSEMENT



Risque de choc électrique

Brancher sur une prise à 3 alvéoles reliée à la terre.

Ne pas enlever la broche de liaison à la terre.

Ne pas utiliser un adaptateur.

Ne pas utiliser un câble de rallonge.

Le non-respect de ces instructions peut causer un décès, un incendie ou un choc électrique.

8. Brancher sur une prise à 3 alvéoles reliée à la terre.
9. Enlever la pellicule de protection sur la console, et les rubans adhésifs qui peuvent rester collés dans la laveuse.
10. Lire la section "Utilisation de la laveuse" dans les Instructions pour l'utilisateur de la laveuse.
11. Pour tester le bon fonctionnement de la laveuse, verser dans le panier de la laveuse ou dans le distributeur de détergent (sur certains modèles) la moitié de la quantité normale recommandée de détergent en poudre ou liquide. Fermer le couvercle. Choisir tout programme, et appuyer sur le bouton START (mise en marche). Laisser la machine exécuter le programme complet.

3956025

© 2002 Whirlpool Corporation.

Benton Harbor, Michigan 49022

5/02
Printed in U.S.A.
Impreso en EE.UU.
Imprimé aux É.-U.