



TWO SPEED AUTOMATIC WASHERS

Use & Care Guide

LAVADORAS AUTOMÁTICAS DE DOS VELOCIDADES

Manual de Uso y Cuidado

LAVE-LINGE AUTOMATIQUES À DEUX VITESSES

Guide d'utilisation
et d'entretien

Table of Contents/Índice/Table des matières.....2

Models/Modelos/Modèles: 3XGSC9455 3XLBR8543
3XLSQ7533 3XLBR5432

TABLE OF CONTENTS

WASHER SAFETY	3
PARTS AND FEATURES	4
WASHER USE	5
Understanding Washer Cycles	5
Loading	5
Normal Washer Sounds	5
Starting Your Washer	6
Washer Symbols	7
Selecting a Cycle and Time	8
Rinse and Spin	8
Drain and Spin	8
Adding Liquid Chlorine Bleach	9
Adding Liquid Fabric Softener	9
Self-Cleaning Lint Filter	9
WASHER CARE	9
Cleaning Your Washer	9
Water Inlet Hoses	10
Vacation, Storage and Moving Care	10
TROUBLESHOOTING	10
ASSISTANCE OR SERVICE	12

ÍNDICE

SEGURIDAD DE LA LAVADORA	14
PIEZAS Y CARACTERÍSTICAS	15
FUNCIONAMIENTO DE LA LAVADORA	16
Para comprender los ciclos de lavado	16
Cómo cargar la lavadora.....	16
Sonidos normales de la lavadora	17
Puesta en marcha de su lavadora	17
Símbolos de la lavadora.....	19
Cómo seleccionar un ciclo y tiempo	19
Aclarado y centrifugado	20
Desagüe y centrifugado	20
Cómo agregar la lejía líquida.....	20
Cómo agregar el suavizante líquido de tejidos	20
Filtro autolimpiable de pelusa	20
CUIDADO DE LA LAVADORA	21
Limpieza de su lavadora	21
Mangueras de admisión del agua.....	21
Cuidado durante las vacaciones, el almacenamiento y las mudanzas	21
SOLUCIÓN DE PROBLEMAS	22
AYUDA O SERVICIO	24

TABLE DES MATIÈRES

SÉCURITÉ DU LAVE-LINGE	25
PIÈCES ET CARACTÉRISTIQUES	26
UTILISATION DU LAVE-LINGE	27
Compréhension des programmes de lessive	27
Chargement.....	27
Sons normaux du lave-linge	28
Mise en marche du lave-linge	28
Symboles du lave-linge	30
Sélection d'un programme et de la durée de lavage	30
Rinçage et essorage.....	31
Vidange et essorage.....	31
Ajout d'eau de Javel	31
Ajout d'assouplissant liquide de tissu.....	31
Filtre à charpie autonettoyant	31
ENTRETIEN DU LAVE-LINGE	32
Nettoyage du lave-linge	32
Tuyaux d'alimentation d'eau.....	32
Préparation avant des vacances, un déménagement ou un entreposage hivernal	32
DÉPANNAGE	33
ASSISTANCE OU SERVICE	35

WASHER SAFETY

Your safety and the safety of others are very important.

We have provided many important safety messages in this manual and on your appliance. Always read and obey all safety messages.



This is the safety alert symbol.

This symbol alerts you to potential hazards that can kill or hurt you and others.

All safety messages will follow the safety alert symbol and either the word "DANGER" or "WARNING." These words mean:

! DANGER

You can be killed or seriously injured if you don't immediately follow instructions.

! WARNING

You can be killed or seriously injured if you don't follow instructions.

All safety messages will tell you what the potential hazard is, tell you how to reduce the chance of injury, and tell you what can happen if the instructions are not followed.

IMPORTANT SAFETY INSTRUCTIONS

WARNING: To reduce the risk of fire, electric shock, or injury to persons when using the washer, follow basic precautions, including the following:

- Read all instructions before using the washer.
- Do not wash articles that have been previously cleaned in, washed in, soaked in, or spotted with gasoline, dry-cleaning solvents, other flammable, or explosive substances as they give off vapors that could ignite or explode.
- Do not add gasoline, dry-cleaning solvents, or other flammable, or explosive substances to the wash water. These substances give off vapors that could ignite or explode.
- Under certain conditions, hydrogen gas may be produced in a hot water system that has not been used for 2 weeks or more. **HYDROGEN GAS IS EXPLOSIVE.** If the hot water system has not been used for such a period, before using the washing machine, turn on all hot water faucets and let the water flow from each for several minutes. This will release any accumulated hydrogen gas. As the gas is flammable, do not smoke or use an open flame during this time.
- Do not allow children to play on or in the washer. Close supervision of children is necessary when the washer is used near children.
- Before the washer is removed from service or discarded, remove the door or lid.
- Do not reach into the washer if the drum, tub or agitator is moving.
- Do not install or store the washer where it will be exposed to the weather.
- Do not tamper with controls.
- Do not repair or replace any part of the washer or attempt any servicing unless specifically recommended in this Use and Care Guide or in published user-repair instructions that you understand and have the skills to carry out.
- See Installation Instructions for grounding requirements.
- If the supply cord is damaged, it must be replaced by the manufacturer or its service agent or a similarly qualified person in order to avoid a hazard.

SAVE THESE INSTRUCTIONS

PARTS AND FEATURES

This manual covers several different models. The washer you have purchased may have some or all of the parts and features listed below.

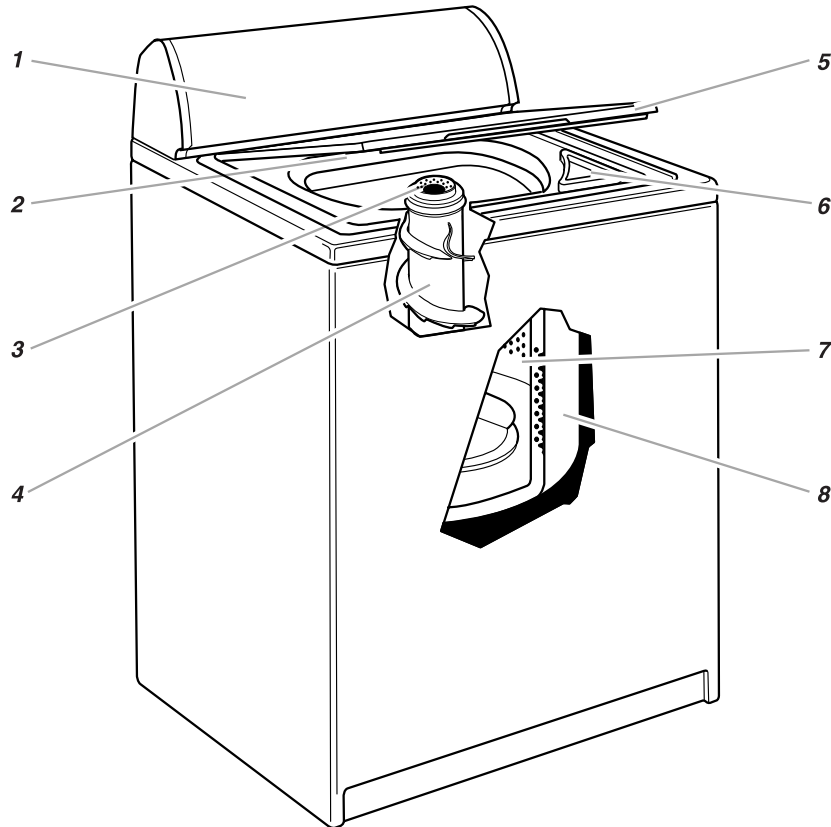

1. Control panel
2. Model and serial number label
3. Liquid fabric softener dispenser†
4. Agitator
5. Lid
6. Liquid chlorine bleach dispenser†
7. Basket
8. Tub

Other features your washer may have

- Self cleaning lint filter
- CLEANTOUCH™ control panel
- XTRA ROLL ACTION™ PLUS agitator
- DURASMOOTH™ white porcelain basket
- Extra rinse selector

†On some models

Control panel

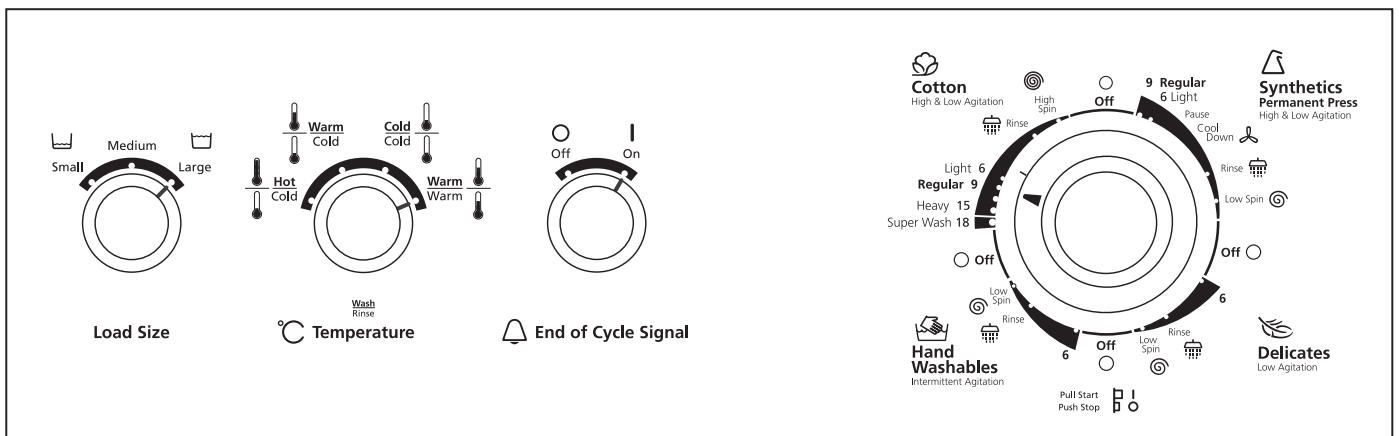

WASHER USE

Understanding Washer Cycles





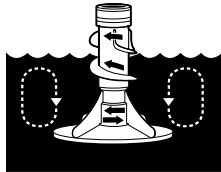



When the Cycle Control knob is set to a number and pulled out, the washer fills (to the selected load size) before agitation and timing start. The washer begins agitating immediately after filling; agitation occurs with the washer lid down.

During agitation, the agitator creates a continuous rollover action (on some models) that provides a thorough cleaning of the wash load.



After agitation starts, the Cycle Control knob turns clockwise until it points to an OFF area and the cycle ends.

NOTE: The washer pauses briefly throughout each cycle. These pauses are normal for washer operation.

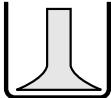
WASH	RINSE
 1. Fill	 1. Fill
 2. Wash selected time	 2. Rinse
 3. Drain [†] No agitation	 3. Drain No agitation
 4. Spin	 4. Spin-Spray rinse
	 5. Spin
[†] The Synthetics/Permanent Press cycle partially drains, fills, agitates briefly, and drains.	 6. Off

Loading

For rated load capacity, refer to the model and serial label/plate, located on your washer as shown in "Parts and Features."

Loading suggestions

For these suggested full-sized loads, set the LOAD SIZE selector to the highest load size setting.

SUPER CAPACITY PLUS WASHERS

Heavy Work Clothes

3 pair pants	1 coverall
3 shirts	1 overall
4 pair jeans	

Delicates

3 camisoles	2 bras
1 quilted robe	2 nighties
4 slips	1 baby's dress
4 panties	

Towels

10 bath towels	14 wash cloths
10 hand towels	1 bath mat

Mixed Load

3 double sheets	2 shirts
4 pillowcases	2 blouses
8 T-shirts	8 handkerchiefs
6 pair shorts	

EXTRA LARGE CAPACITY WASHERS

Heavy Work Clothes

2 pair pants	3 pair jeans
3 shirts	1 coverall

Delicates

3 camisoles	2 bras
4 slips	2 nighties
4 panties	

Towels

8 bath towels	10 wash cloths
8 hand towels	1 bath mat

Mixed Load

2 double sheets or 1 king size sheet(s)	6 pair shorts
4 pillowcases	2 shirts
6 T-shirts	2 blouses
	6 handkerchiefs

Normal Washer Sounds

Your new washer may make sounds your old one didn't. Because the sounds might be unfamiliar, you may be concerned about them. These sounds are normal.

During washing

When you select a small load size setting, your washer has a lower water level. This can cause a clicking sound from the upper part of the agitator.

During drain

If water is drained quickly from your washer (depending on your installation), you may hear air being pulled through the pump during the end of draining.

After drain and before spin

When the cycle changes from draining to spinning, you may hear gears engaging.

Starting Your Washer

⚠ WARNING



Fire Hazard

Never place items in the washer that are dampened with gasoline or other flammable fluids.

No washer can completely remove oil.

Do not dry anything that has ever had any type of oil on it (including cooking oils).

Doing so can result in death, explosion, or fire.

⚠ WARNING



Electrical Shock Hazard

Plug into a grounded 3 prong outlet.

Do not remove ground prong.

Do not use an adapter.

Do not use an extension cord.

Failure to follow these instructions can result in death, fire, or electrical shock.

1. Measure detergent and pour it into the washer. If desired, add powdered or liquid color safe bleach. Add extra detergent for the Super Wash cycle.

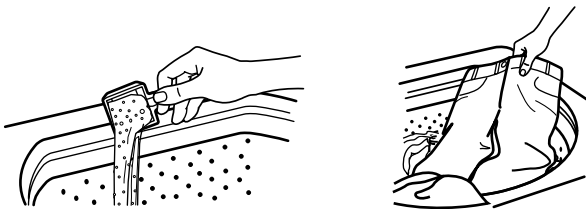

Drop a sorted load of clothes loosely into your washer.

- Load evenly to maintain washer balance. Mix large and small items.

- Items should move easily through the wash water. Overloading can cause poor cleaning.
 - To reduce wrinkling of permanent press clothes and some synthetic knits, use a large load size to provide more space (see step 5).
2. (OPTIONAL) Pour measured **liquid chlorine bleach** into the liquid chlorine bleach dispenser (on some models). Bleach will be diluted automatically during the wash part of the cycle.

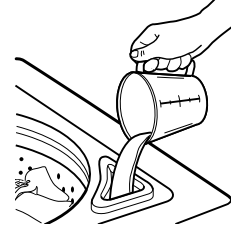

- Never use more than 1 cup (250 mL) for a full load. Use less with a smaller load size.
 - Follow the manufacturer's directions for safe use.
 - To avoid spilling, use a cup with a pouring spout. Do not let bleach splash, drip, or run down into the washer basket.
 - Use only liquid chlorine bleach in this dispenser.
- NOTE:** On models without a bleach dispenser, see "Adding Liquid Chlorine Bleach."
3. (OPTIONAL) Pour measured **liquid fabric softener** into the liquid fabric softener dispenser (on some models). Softener is added automatically during the rinse portion of the cycle.

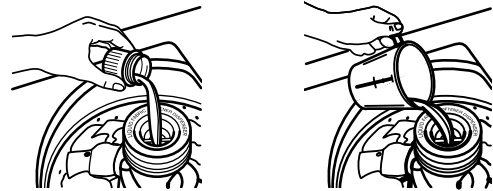

Dilute liquid fabric softener by filling the dispenser with warm water until liquid reaches the crossbar in the opening.

- Do not spill or drip any fabric softener on the clothes.
 - Use only liquid fabric softener in this dispenser.
- NOTE:** On models without a fabric softener dispenser, see "Adding Liquid Fabric Softener."
4. Close the washer lid.
 5. Turn the LOAD SIZE selector to the correct setting for your wash load and the type of fabric being washed.

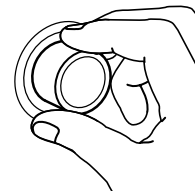

- Choose a load size that allows the load to move freely for best fabric care. See "Loading".
- You may change the load size selection after the washer has started filling by turning the selector to a different setting.

- Set the TEMPERATURE selector to the correct setting for the type of fabric and soils being washed. Use the warmest water safe for fabric. Follow garment label instructions.

Your washer uses automatic temperature control (on some models) to maintain a uniform water temperature by regulating the incoming hot and cold water. This helps eliminate undissolved detergent and ensures consistent cleaning results. The cold wash is regulated at approximately 75°F (24°C) by adding small amounts of hot water during the cold fill. The warm wash is maintained at approximately 100°F (38°C).

NOTE: Make sure that both the hot and cold water taps are fully turned on or the automatic temperature control feature will not work properly.

Water Temp	Use For
Hot 111°F (44°C) or above	Whites and pastels Heavy and greasy soils
Warm 90°-110°F (32°-43°C)	Bright colors Moderate to light soils
Cold 70°-90°F (21°-32°C)	Colors that bleed or fade Light soils

NOTE: In wash water temperatures colder than 70°F (21°C), detergents do not dissolve well. Soils can be difficult to remove. Some fabrics can retain wear wrinkles and have increased pilling (the formation of small lint-like balls on the surface of garments).

- (OPTIONAL) Some models have an EXTRA RINSE selector. For an additional rinse and spin at the end of a wash cycle, set the EXTRA RINSE selector to ON. On some models, the Extra Rinse feature is part of the cycle.
- (OPTIONAL) Some models have an END OF CYCLE SIGNAL selector. Set the END OF CYCLE SIGNAL selector to ON if you want your washer to alert you when the wash cycle is complete. The signal is helpful when you are washing items that should be removed from the washer as soon as the cycle ends.
- Push in the Cycle Control knob and turn it clockwise to the wash cycle you want. Reduce the wash time when using a small load size setting. See “Selecting a Cycle and Time.”

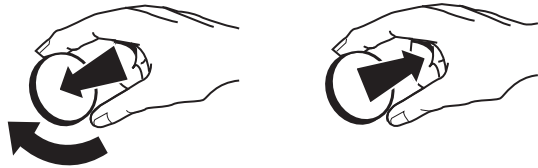

Pull out the Cycle Control knob to start the washer.

To stop or restart your washer

- To **stop** the washer at any time, push in the Cycle Control knob.
- To **restart** the washer, close the lid (if open) and pull out the Cycle Control knob.

Adding bleach to models without a bleach dispenser

If desired, add measured liquid chlorine bleach after the washer starts agitating. Pour diluted bleach around the agitator, not directly on the load. Undiluted bleach will damage any fabric it touches. (See “Adding Liquid Chlorine Bleach.”)

Adding softener to models without a fabric softener dispenser

If desired, add measured liquid fabric softener to the final rinse water. Always dilute fabric softener with ½ to 1 cup (125 to 250 mL) cup of warm water. Undiluted fabric softener can stain fabrics. (See “Adding Liquid Fabric Softener.”)

Washer Symbols

The control panel of your washer contains symbols. Refer to the chart below for a definition of those symbols.

Symbols	Symbols
Small Load	Hand Washables
Large Load	Super Wash
Cold Temperature	Wash
Warm Temperature	Quick Wash
Hot Temperature	Prewash
Temperature	Rinse
On	Extra Rinse
Off	Spin
Buzzer	Slow Spin
Cotton	Cool Down
Synthetics	Pull Start Push Stop
Delicates	

Selecting a Cycle and Time

This section describes the available wash cycles and will help you make the best cycle selections for your wash loads. Each cycle is designed for different types of fabric and soil levels.

- The washer pauses briefly throughout each cycle. These pauses are normal. Refer to “Normal Washer Sounds” to learn more about the sounds you may hear during a wash cycle.
- Refer to “Understanding Washer Cycles” to learn what happens during a wash cycle.

NOTE: This manual covers several different washer models. The washer you have purchased will not have all of the cycles described.

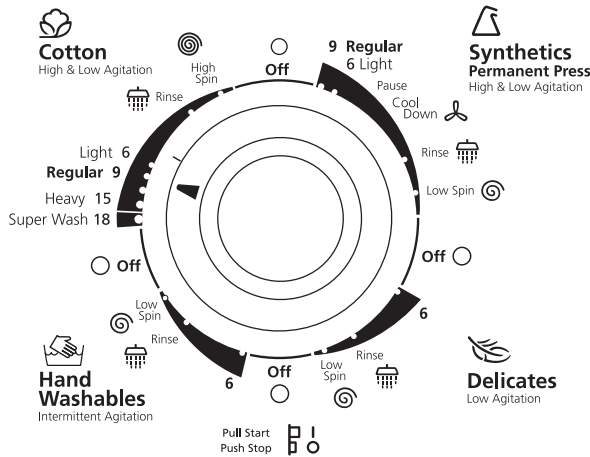

Heavy cycle

This cycle features high-speed agitation followed by brief periods of low-speed agitation for cleaning sturdy fabrics and heavily soiled loads that need maximum soil removal. Select Super Wash or Regular depending on whether your load is moderately or heavily soiled. For improved cleaning, use twice the amount of detergent recommended for a wash cycle. The Heavy cycle features Extra Rinse as part of the cycle.

Cotton cycle

This cycle features high-speed agitation followed by a brief period of low-speed agitation for cleaning cottons and linens. High spin speeds shorten drying time. Select 6 to 15 minutes of wash time, depending on your model, for loads that are moderately or heavily soiled. For lightly soiled loads, use the shortest time setting.

Super Wash - Select the Super Wash setting to wash heavily soiled loads that need maximum soil removal. Use twice the amount of detergent recommended for a wash cycle.

Synthetics/Permanent Press cycle

This cycle starts with high-speed agitation and then steps down to low-speed agitation for cleaning permanent press blends and synthetic fabrics. To minimize wrinkling, this cycle features a cool-down rinse and a low-speed final spin. Select 6 to 10 minutes of wash time, depending on your model, to clean lightly to moderately soiled loads.

Delicates cycle

This cycle features low-speed agitation for gentle soil removal from delicate items and washable knits. Low spin speeds minimize wrinkling. Select 3 to 9 minutes of wash time, depending on your model, to clean lightly to moderately soiled loads.

Hand Washables cycle

This cycle features a series of brief, low-speed agitations and short soaks to gently clean special-care items. Low spin speeds minimize wrinkling. Wash small loads. If items appear to be floating (due to trapped air), stop the washer by pushing in the Cycle Control knob. Push items down into the washer. Restart the washer.

Quick Wash cycle

This cycle features low-speed agitation for gentle soil removal, while providing high spin speeds to shorten drying times. Select this cycle for small loads of lightly soiled items that you need in a hurry.

Soak cycle

This cycle features brief periods of agitation and soak time to remove heavy soils and stains that need pretreatment. Use warm water when soaking laundry. Hot water can set stains. Use the amount of detergent or presoak additive recommended by the manufacturer. When the Soak cycle ends, add detergent and start a new wash cycle.

Prewash cycle

This cycle features a brief period of high-speed agitation to help remove heavy soils and stains that need pretreatment. Use warm water for prewashing stained laundry. Hot water can set some stains. After the Prewash cycle ends, add detergent and select a new wash cycle.

Rinse and Spin

When using extra detergent for heavily soiled clothes, or washing special-care items, you may find an extra rinse and spin is needed.

1. Push in the Cycle Control knob and turn it clockwise to any of the Rinse settings.
2. Pull out the Cycle Control knob. The washer fills to the selected load size, agitates, drains, and spins.

NOTE: An EXTRA RINSE option is available (on some models). See “Starting Your Washer.”

Drain and Spin

A drain and spin may help shorten drying times for some heavy fabrics or special-care items by removing excess water.

1. Push in the Cycle Control knob and turn it clockwise to any of the Spin settings.
2. Pull out the Cycle Control knob. The washer drains, then spins.

Adding Liquid Chlorine Bleach

Always measure liquid chlorine bleach. Do not guess. Never use more than 1 cup (250 mL) for a full load. Follow manufacturer's directions for safe use. Use a cup with a pouring spout to avoid spilling.

1. Let the washer fill and begin agitating the load.
2. Add bleach to the wash cycle so it can be removed in the rinse cycle. Pour bleach around the agitator, not directly on the load.
 - Follow directions on the care labels. Do not use chlorine bleach on wool, silk, spandex, acetates, or some flame-retardant fabrics.
 - When soaking with chlorine bleach, add detergent to soak water.

NOTE: Undiluted bleach will damage any fabric it touches. The damage appears as rips, holes, tears, or color loss and may not show up until several washings later.

Adding Liquid Fabric Softener

Always dilute fabric softener with ½ to 1 cup (125 to 250 mL) warm water. Undiluted fabric softener can stain fabrics.

- Add diluted fabric softener only in the final rinse.
 - Fabric softener should not be mixed with other laundry products. Greasy stains can form. To remove greasy stains, wet the stain and rub with liquid detergent or a bar of soap. Rewash.
 - Too much fabric softener can make some items (diapers and towels) nonabsorbent. If this happens, use less fabric softener, or do not use it every time.
-

Self-Cleaning Lint Filter

Your washer has a self-cleaning lint filter at the bottom of the basket. Wash and rinse water flow over the filter during agitation, separating the lint from the water. The lint spins out of the system during the spin part of the cycle. If your washer drains into a tub, remove any lint collected in the tub or strainer.

WASHER CARE

Cleaning Your Washer

Cleaning the exterior

Use a soft, damp cloth or sponge to wipe up any spills such as detergent or bleach. Occasionally wipe the outside of your washer to keep it looking new.

Cleaning the interior

Clean your washer interior by mixing 1 cup (250 mL) of chlorine bleach and 2 cups (500 mL) of detergent. Pour this into your washer and run it through a complete cycle using hot water. Repeat this process if necessary.

NOTE: Remove any hard water deposits using only cleaners labeled as washer safe.

Cleaning the liquid fabric softener dispenser

Flush dispenser periodically with warm water, as shown. Remove the dispenser by grasping the top of the dispenser with both hands and squeezing and pushing upwards with thumbs. Clean the dispenser by rinsing it under a water faucet. Replace it after cleaning.

NOTE: Do not wash clothes with this dispenser removed. Do not add detergent or bleach to this dispenser; it is for liquid fabric softener use only.

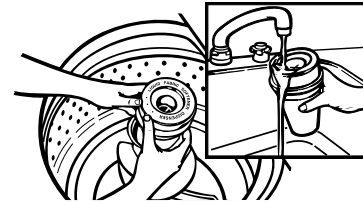

Water Inlet Hoses

Replace inlet hoses after five years of use to reduce the risk of hose failure. Periodically inspect and replace inlet hoses if bulges, kinks, cuts, wear or leaks are found.

When replacing your inlet hoses, mark the date of replacement on the label with a permanent marker.

Vacation, Storage and Moving Care

Install and store your washer where it will not freeze. Because some water may stay in the hoses, freezing can damage your washer. If storing or moving your washer during freezing weather, winterize it.

Non-use or vacation care

Operate your washer only when you are at home. If you will be on vacation or not using your washer for an extended period of time, you should:

- Unplug washer or disconnect power.
- Turn off the water supply to the washer. This helps avoid accidental flooding (due to a water pressure surge) while you are away.

To winterize washer

1. Shut off both water faucets.
2. Disconnect and drain water inlet hoses.
3. Put 1 quart (1 L) of R.V.-type antifreeze in the basket.
4. Run washer on a drain and spin setting (see “Drain and Spin”) for about 30 seconds to mix the antifreeze and water.
5. Unplug washer or disconnect power.

To use washer again

1. Flush water pipes and hoses.
2. Reconnect water inlet hoses.
3. Turn on both water faucets.
4. Plug in washer or reconnect power.
5. Run the washer through a complete cycle with 1 cup (250 mL) of detergent to clean out antifreeze.

TROUBLESHOOTING

First try the solutions suggested here and possibly avoid the cost of a service call...

Washer won't fill, rinse or agitate

- **Check the following:**
 - Is the power cord plugged into a grounded 3 prong outlet?
 - Is the indicator on the Cycle Control knob properly lined up with a cycle? Turn the Cycle Control knob to the right slightly and **pull to start**.
 - Are the water inlet valve screens clogged?
 - Are both the hot and cold water faucets turned on?
 - Is the water inlet hose kinked?
- **Does the water level seem too low, or does the washer appear to not fill completely?**

The top of the agitator is much higher than the highest water level. This creates a perception that the washer is not filling completely. This is normal.
- **Is the lid open?**

The lid must be closed during operation.

Washer stops

- **Check the following:**
 - Is the power cord plugged into a grounded 3 prong outlet?
 - Is the indicator on the Cycle Control knob properly lined up with a cycle? Turn the Cycle Control knob to the right slightly and **pull to start**.
 - Are the water inlet valve screens clogged?
 - Are both the hot and cold water faucets turned on?
 - Is the water inlet hose kinked?
- **Is there power at the plug?**

Check your electrical source or call an electrician.
- **Has a fuse blown or is the circuit breaker open?**

If problem continues, call an electrician.
- **Are you using an extension cord?**

Do not use an extension cord.
- **Is the washer in a normal pause in the Synthetics/ Permanent Press (or Hand Washables) cycle?**

The washer pauses for about 2 minutes in the Synthetics/ Permanent Press cycle. Allow the cycle to continue.

The Hand Washables cycle (on some models) features periods of agitation and soak.
- **Is the washer overloaded?**

Wash smaller loads.

Washer won't drain or spin

- **Is the drain hose clogged, or the end of the drain hose more than 72 inches (183 cm) above the floor?**

See the Installation Instructions for proper installation of drain hose.
- **Is the lid open?**

The lid must be closed during operation.

- **Is there excessive sudsing?**
Always measure detergent. Follow manufacturer's directions. If you have very soft water, you might need to use less detergent.
- **Is your voltage low?**
Check your electrical source or call an electrician. Do not use an extension cord.

Washer continues to fill or drain, or the cycle seems stuck

- **Is the top of drain hose lower than the water level in washer?**
The top of the hose must be higher than the water level in the washer for proper operation. See the Installation Instructions.
- **Does the drain hose fit too tightly in the standpipe, or is it taped to the standpipe?**
The drain hose should be loose yet fit securely. Do not seal the drain hose with tape. The hose needs an air gap. See the Installation Instructions.

Washer makes noise

- **Is the load balanced and the washer level?**
The wash load should be balanced and not overloaded.

The washer must be level. The front feet should be properly installed and the nuts tightened. Reset the rear leveling legs (if needed). See the Installation Instructions.
- **Did you completely remove the yellow shipping strap with cotter pins?**
See the Installation Instructions.
- **Are the gears engaging after the drain and before spin, or is the upper part of agitator clicking during wash?**
These are normal washer noises.

Washer leaks

- **Check the following:**
Are the fill hoses tight? Are the fill hose washers properly seated? Is the drain hose clamp properly installed? See the Installation Instructions.
- **Is the sink or drain clogged?**
Sink and standpipe must be able to handle 17 gallons (64 L) of water per minute.
- **Is water deflecting off the tub ring or the load?**
Center the tub before starting the washer.

The wash load should be balanced and not overloaded. The fill or spray rinses can deflect off the load.

The washer must be level. The front feet should be properly installed and the nuts tightened. Reset the rear leveling legs (if needed). See the Installation Instructions.
- **Check household plumbing for leaks.**

Washer basket is crooked

- **Was the washer basket pulled forward during loading?**
The wash load should be balanced and not overloaded. Push the basket to the center before starting wash.
- **Is the load balanced and the washer level?**
The wash load should be balanced and not overloaded.

The washer must be level. The front feet should be properly installed and the nuts tightened. Reset the rear leveling legs (if needed). See the Installation Instructions.
- **The washer basket moves while washing.**
This is normal.

Agitator operation

- **The top of the agitator is loose, or moves in only one direction.**
This is normal.

Dispensers clogged or bleach leaking

- **Did you follow the manufacturer's directions when adding detergent and fabric softener to the dispensers?**
Measure detergent and fabric softener. Carefully pour into the dispensers. Wipe up all spills.

Dilute fabric softener in the fabric softener dispenser.
- **Did you put powdered or color-safe bleach in the liquid chlorine bleach dispenser?**
Add powdered or liquid color-safe bleach directly to the basket. Do not use the chlorine bleach dispenser for color-safe bleach.

Load too wet

- **Did you use the right cycle for the load being washed?**
Select a cycle with a higher spin speed (if available).
- **Did you use a cold rinse?**
Cold rinses leave loads wetter than warm rinses. This is normal.

Residue or lint on load

- **Did you sort properly?**
Sort lint givers (towels, chenille) from lint takers (corduroy, synthetics). Also sort by color.
- **Did you overload the washer?**
The wash load must be balanced and not overloaded. Lint can be trapped in the load if overloaded. Wash smaller loads.
- **Check the following:**
Was paper or tissue left in the pockets?

Did you use enough detergent? Follow manufacturer's directions. Use enough detergent to hold the lint in the water.

Is your water colder than 70°F (21°C)? Wash water colder than 70°F (21°C) may not completely dissolve the detergent.

Stains on load

- **Did you follow the manufacturer's directions when adding detergent and fabric softener?**
Measure detergent and fabric softener. Use enough detergent to remove soil and hold it in suspension.

Dilute fabric softener and add to the rinse portion of a cycle only. Do not drip fabric softener on clothes.
- **Is there above average iron (rust) in water?**
You may need to install an iron filter.
- **Did you properly sort the load?**
Sort dark clothes from whites and lights.
- **Did you unload the washer promptly?**
To avoid dye transfer, unload the washer as soon as it stops.

Load is wrinkled

- **Did you unload the washer promptly?**
Unload the washer as soon as it stops.
- **Did you use the right cycle for the load being washed?**
Use the Synthetics/Permanent Press cycle or another cycle with low spin speeds (if available) to reduce wrinkling.
- **Did you overload the washer?**
The wash load must be balanced and not overloaded. Loads should move freely during washing.
- **Was the wash water warm enough to relax wrinkles, or are you using warm rinses?**
If safe for the load, use warm or hot wash water. Use cold rinse water.
- **Are the hot and cold water hoses reversed?**
Check to be sure the hot and cold water hoses are connected to the right faucets. See the Installation Instructions.

Load is tangled or twisted

- **Did you overload the washer?**
The wash load must be balanced and not overloaded. Loads should move freely during washing.
- **Did you wrap items around the agitator?**
Drop items loosely into the washer. Do not wrap items around the agitator.

Gray whites, dingy colors

- **Did you properly sort the load?**
Dye transfer can occur when mixing whites and colors in a load. Sort dark clothes from whites and lights.
- **Was the wash temperature too low?**
Use hot or warm washes if safe for the load. Hot water should be at least 111°F (44°C) to clean heavy or greasy soils.
- **Did you use enough detergent, or do you have hard water?**
Use more detergent for washing heavy soils in cold or hard water.
- **Are the hot and cold water hoses reversed?**
Check to be sure the hot and cold water hoses are connected to the right faucets. See the Installation Instructions.

Garment damage

- **Check the following:**
Were sharp items removed from pockets before washing?
Empty pockets, zip zippers, snap or hook fasteners before washing.

Were strings and sashes tied to prevent tangling?

Were items damaged before washing? Mend rips and broken threads in seams before washing.
- **Did you overload the washer?**
The wash load must be balanced and not overloaded. Loads should move freely during washing.
- **Did you properly add chlorine bleach?**
Do not pour chlorine bleach directly on load. Wipe up bleach spills. Undiluted bleach will damage fabrics.
- **Did you follow the manufacturer's care label instructions?**

ASSISTANCE OR SERVICE

Before calling for assistance or service, please check "Troubleshooting." It may save you the cost of a service call. If you still need help, contact the dealer from whom you purchased the washer, or a Whirlpool designated service company.

When calling, please know the purchase date and the complete model and serial number of your appliance. This information will help us to better respond to your request.

If you need replacement parts

If you need to order replacement parts, we recommend that you only use FSP® factory specified parts. These parts will fit right and work right because they are made with the same precision used to build every new WHIRLPOOL® appliance.

To locate FSP replacement parts in your area:

Contact the dealer from whom you purchased the washer, or a Whirlpool designated service company.

SEGURIDAD DE LA LAVADORA

Su seguridad y la seguridad de los demás es muy importante.

Hemos incluido muchos mensajes importantes de seguridad en este manual y en su electrodoméstico. Lea y obedezca siempre todos los mensajes de seguridad.



Este es el símbolo de advertencia de seguridad.

Este símbolo le llama la atención sobre peligros potenciales que pueden ocasionar la muerte o una lesión a usted y a los demás.

Todos los mensajes de seguridad irán a continuación del símbolo de advertencia de seguridad y de la palabra "PELIGRO" o "ADVERTENCIA". Estas palabras significan:

! PELIGRO

Si no sigue las instrucciones de inmediato, usted puede morir o sufrir una lesión grave.

! ADVERTENCIA

Si no sigue las instrucciones, usted puede morir o sufrir una lesión grave.

Todos los mensajes de seguridad le dirán el peligro potencial, le dirán cómo reducir las posibilidades de sufrir una lesión y lo que puede suceder si no se siguen las instrucciones.

INSTRUCCIONES IMPORTANTES DE SEGURIDAD

ADVERTENCIA: Para reducir el riesgo de incendio, descarga eléctrica o lesiones a personas al usar su lavadora, siga las precauciones básicas, incluyendo las siguientes:

- Lea todas las instrucciones antes de usar la lavadora.
- No lave artículos que hayan sido previamente limpiados, lavados, remojados o humedecidos con gasolina, solventes para lavar en seco, u otras sustancias inflamables o explosivas ya que éstas emanan vapores que podrían encenderse o causar una explosión.
- No agregue gasolina, solventes para lavar en seco, u otras sustancias inflamables o explosivas al agua de lavado. Estas sustancias emanan vapores que podrían encenderse o causar una explosión.
- En ciertas condiciones, puede generarse gas hidrógeno en un sistema de agua caliente que no se haya usado por dos semanas o un período mayor. **EL GAS HIDRÓGENO ES EXPLOSIVO.** Si no se ha usado el agua caliente durante dicho período, antes de usar la lavadora, abra todos los grifos de agua caliente y deje que corra el agua por varios minutos. Esto liberará todo el gas hidrógeno que se haya acumulado. Debido a la inflamabilidad de dicho gas, no fume ni use una llama abierta durante este lapso.
- No permita que los niños jueguen encima o dentro de la lavadora. Es necesario una supervisión cuidadosa de los niños cada vez que se use la lavadora cerca de ellos.
- Antes de poner la lavadora fuera de servicio o desecharla, quítele la tapa.
- No introduzca las manos en la lavadora si el tambor o el agitador están funcionando.
- No instale ni almacene esta lavadora donde pudiese estar sometida a la intemperie.
- No trate de forzar los controles.
- No repare ni cambie pieza alguna de la lavadora ni intente realizar tarea alguna de servicio técnico, excepto cuando así se le indique específicamente en el Manual de Uso y Cuidado o en instrucciones de reparación para el usuario publicadas, que usted entienda y para cuya ejecución cuente con la habilidad necesaria.
- Para obtener información respecto a los requisitos de conexión a tierra, refiérase a las "INSTRUCCIONES DE INSTALACIÓN."
- Si el cable de suministro tiene imperfectos, debe de ser reemplazado por el fabricante, el representante de servicio o similarmente una persona cualificada para evitar el peligro.

GUARDE ESTAS INSTRUCCIONES

PIEZAS Y CARACTERÍSTICAS

Este manual cubre varios modelos diferentes. La lavadora que usted compró puede tener algunas o todas las piezas y características enumeradas a continuación.

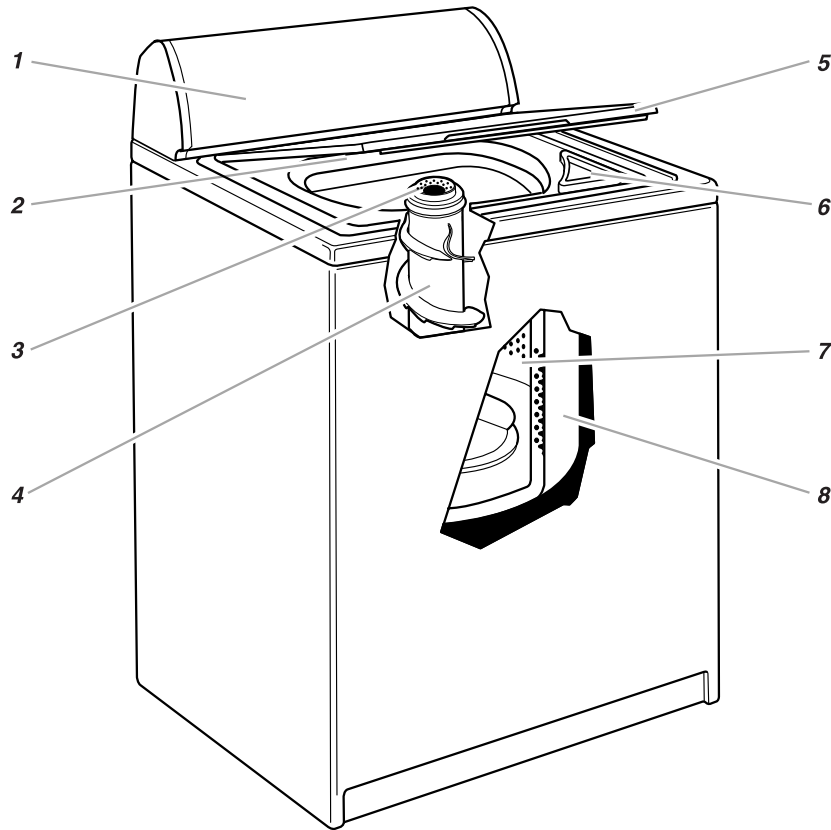

1. Panel de control
2. Etiqueta con el número de modelo y serie
3. Depósito de Suavizante líquido de tejidos†
4. Agitador
5. Tapa
6. Depósito para Lejía líquida†
7. Cesta
8. Tambor

Otras características que su lavadora puede tener

- Filtro para pelusa autolimpiable
- Panel de control CLEANTOUCH™
- Agitador XTRA ROLL ACTION™ PLUS
- Cesta porcelanizada blanca DURASMOOTH™
- Selector de Aclarado Adicional

†En algunos modelos

Panel de control

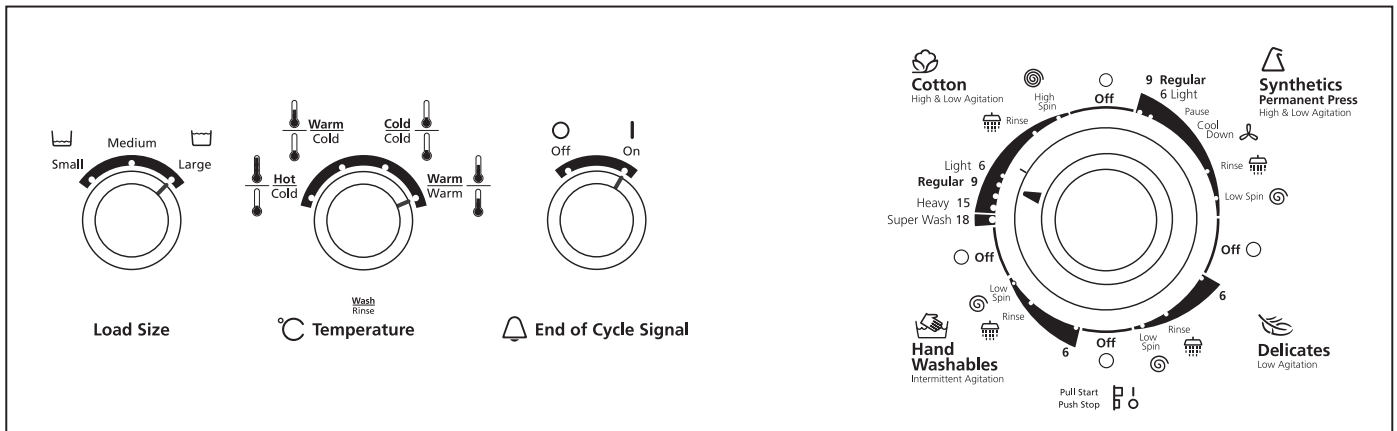

FUNCIONAMIENTO DE LA LAVADORA

Para comprender los ciclos de lavado

Cuando se fija el botón del Control de ciclos en un número y se tira hacia afuera, la lavadora se llena (hasta el tamaño de carga seleccionado) antes de que comience la rotación y la medida del tiempo. La lavadora comienza la rotación inmediatamente después del llenado. La rotación ocurre con la tapa de la lavadora cerrada.

Durante la rotación, el agitador crea una acción continua envolvente que proporciona una limpieza minuciosa de la carga de lavado.

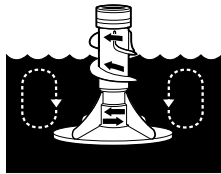

Una vez iniciada la rotación, el botón del Control de ciclos gira en el sentido de las manecillas del reloj hasta apuntar el área de OFF (Apagado) y el ciclo termina.

NOTA: La lavadora hace pausas breves a través de cada ciclo. Estas pausas son normales para el funcionamiento de la lavadora.

LAVADO

ACLARADO



1. Llena



1. Llena



2. Lava durante el tiempo seleccionado



2. Aclara

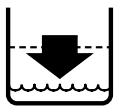

3. Desagua[†] sin rotación

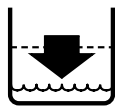

3. Desagua sin rotación



4. Centrifuga



4. Centrifuga-aclara por spray



5. Aclara

[†] El ciclo de Sintéticos/Planchado permanente desagua parcialmente, llena, rota brevemente y desagua.

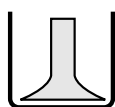

6. Termina

Cómo cargar la lavadora

Para la capacidad nominal de carga, consulte la etiqueta/placa con el número de modelo y de serie ubicada en su lavadora según se muestra en la sección "Piezas y Características".

Sugerencias para seleccionar la carga

Para estas cargas de volumen completo recomendadas, coloque el selector de LOAD SIZE (Tamaño de carga) en la posición de la carga más grande.

LAVADORAS SUPER DE CAPACIDAD MÁXIMA

Ropa de trabajo pesado

3 pares de pantalones	1 traje de mecánico
3 camisas	1 mono
4 pantalones vaqueros	

Artículos delicados

3 camisolas	2 sujetadores
1 bata de casa	2 camisones
4 calzoncillos	1 traje de bebé
4 bragas	

Toallas

10 toallas de baño	14 toallas faciales
	1 alfombra de baño
10 toallas de mano	

Carga mixta

3 sábanas de cama doble	2 camisas
4 fundas de almohada	2 blusas
8 camisetas	8 pañuelos
6 pantalones cortos	

LAVADORAS DE CAPACIDAD EXTRA GRANDE

Ropas de trabajo pesado

2 pares de pantalones	3 pantalones vaqueros
3 camisas	1 traje de mecánico

Ropa delicada

3 camisolas	2 sujetadores
4 calzoncillos	2 camisones
4 bragas	

Toallas

8 toallas de baño	10 toallas faciales
8 toallas de mano	1 alfombra de baño

Carga mixta

2 sábanas de cama doble	6 pantalones cortos
ó	2 camisas
1 sábana de matrimonio	2 blusas
4 fundas de almohada	6 pañuelos
6 camisetas	

Sonidos normales de la lavadora

Su nueva lavadora puede producir ruidos que su vieja lavadora no hacía. Como se trata de ruidos con los que usted no está familiarizado, quizás le preocupen. Estos ruidos son normales.

Durante el lavado

Siempre que seleccione un control para una carga pequeña, su lavadora tendrá un nivel de agua más bajo. Esto puede originar un chasquido proveniente de la parte superior del agitador.

Durante el desagüe

Si el agua de su lavadora se desagua rápidamente (dependiendo de su instalación), usted podrá oír el aire succionado a través de la bomba durante la parte final del desagüe.

Después del desagüe y antes del centrifugado

Al cambiar el ciclo de desagüe a centrifugado, usted podrá oír los engranajes cambiar de velocidad.

Puesta en marcha de su lavadora

⚠ ADVERTENCIA



Peligro de Incendio

Nunca coloque en la lavadora artículos que estén humedecidos con gasolina o cualquier otro líquido inflamable.

Ninguna lavadora puede eliminar completamente el aceite.

No seque ningún artículo que haya tenido alguna vez cualquier tipo de aceite (incluyendo aceites de cocina).

No seguir estas instrucciones puede ocasionar la muerte, explosión o incendio.

⚠ ADVERTENCIA



Peligro de Choque Eléctrico

Conecte a un contacto de pared de conexión a tierra de 3 terminales.

No quite el terminal de conexión a tierra.

No use un adaptador.

No use un cable eléctrico de extensión.

No seguir estas instrucciones puede ocasionar la muerte, incendio o choque eléctrico.

1. Mida el detergente y viértalo en la lavadora. Si lo desea, agregue lejía en polvo o líquida. Añada más detergente para el ciclo Lavado intenso.

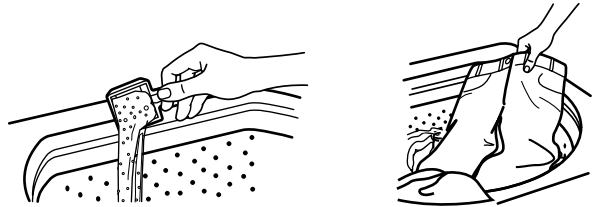

Ponga una carga seleccionada de ropa en la lavadora de manera holgada.

- Cargue la lavadora de manera uniforme para mantener el equilibrio de la lavadora. Combine prendas grandes con prendas pequeñas.
 - Las prendas deben moverse con facilidad en el agua de lavado. La sobrecarga de la lavadora puede resultar en una limpieza deficiente.
 - Para reducir la formación de arrugas en ropa de planchado permanente y algunos tejidos sintéticos, use un tamaño de carga grande para proporcionar más espacio (vea el paso 5).
2. (OPCIONAL) Vierta una medida de **lejía líquida** en el depósito para lejía líquida (en algunos modelos). La lejía se diluye automáticamente durante el ciclo de lavado.

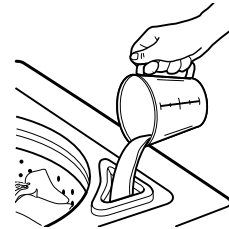

- Nunca utilice más de 250 mL para una carga completa. Use menos para una carga de menor tamaño.
- Siga las indicaciones del fabricante para un uso seguro.
- Para evitar derrames use una taza con pico vertedor. No deje que la lejía salpique, gotee o escurra dentro de la canasta de la lavadora.
- Use solamente lejía líquida en el depósito.

NOTA: En los modelos sin un depósito automático de lejía líquida, vea la sección “Cómo agregar la lejía líquida”.

3. (OPCIONAL) Vierta una medida de suavizante de tejidos líquido en el depósito de **suavizante de tejidos líquido** (en algunos modelos). El suavizante se añade automáticamente durante el ciclo de aclarado.

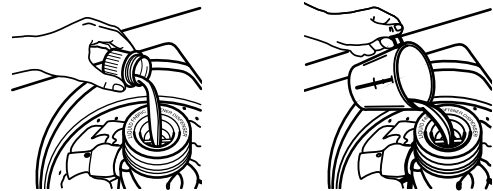

Diluya el suavizante de tejidos líquido llenando el depósito con agua tibia hasta que el líquido llegue al travesaño de la abertura.

- No derrame o deje que el suavizante de tejidos gotee sobre la ropa.
- Use solamente suavizante de tejidos líquido en el depósito.

NOTA: En los modelos sin un depósito automático de suavizante de tejidos, vea la sección “Cómo agregar el suavizante líquido de tejidos”.

4. Cierre la tapa de la lavadora.
5. Gire el control de LOAD SIZE (Tamaño de carga) a la posición correcta para la carga de ropa y el tipo de tejido que vaya a lavar.

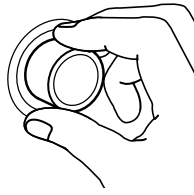

- Seleccione un tamaño de carga que permita que la carga se mueva libremente para obtener un mejor cuidado del tejido. Vea "Cómo cargar la lavadora".
 - Puede cambiar la selección del tamaño de la carga después de que la lavadora haya empezado a llenarse girando el selector a una posición diferente.
6. Fije el selector de TEMPERATURE (Temperatura) a la posición adecuada para el tipo de tejido y suciedad que vaya a lavar. Use el agua más caliente posible que no dañe el tejido. Siga las instrucciones de la etiqueta de la ropa.

Su lavadora usa un control automático de temperatura (en algunos modelos) para mantener una temperatura uniforme del agua al regular la entrada del agua caliente y fría. Esto contribuye a eliminar el detergente no disuelto y asegura constantes buenos resultados de lavado. La temperatura del lavado frío se regula cerca de 24°C al agregar pequeñas cantidades de agua caliente durante el llenado frío. La temperatura de lavado tibio se mantiene a 38°C.

NOTA: Asegúrese de que ambos grifos de agua caliente y fría estén abiertos completamente, de lo contrario el selector automático de temperatura no funcionará correctamente.

Temperatura del Agua	Para uso con
Caliente (Hot) 44°C o superior	Ropa blanca y de colores pastel Suciedad profunda y grasosa
Tibia (Warm) 32°-43°C	Colores brillantes Suciedad mediana a ligera
Fría (Cold) 21°-32°C	Colores que descoloren o destiñen Suciedad ligera

NOTA: En temperaturas de agua inferiores a 21°C, los detergentes no se disuelven bien. Además, puede resultar difícil quitar la suciedad. Algunos tejidos podrían retener las arrugas del uso y aumentar la formación de motitas que lucen como pelusas en las prendas.

7. (OPCIONAL) Algunos modelos tienen un selector de EXTRA RINSE (aclarado adicional). Para obtener un aclarado y centrifugado adicional al final del ciclo de lavado, fije el selector de EXTRA RINSE (aclarado adicional) en ON (encendido). En algunos modelos la característica de Aclarado adicional es parte del ciclo.
8. (OPCIONAL) Algunos modelos tienen un Selector de END OF CYCLE SIGNAL (Señal de fin de ciclo). Fije el selector de END OF CYCLE SIGNAL a ON (encendido) si desea que su lavadora le avise cuando termine el ciclo. La señal es útil cuando está lavando prendas que se deben sacar de la lavadora tan pronto como termine el ciclo.
9. Empuje el botón del Control de ciclos y gírelo en sentido de las manecillas del reloj al ciclo que desee. Reduzca el tiempo de lavado cuando utilice la posición de tamaño de carga pequeña. Vea "Cómo seleccionar un ciclo y tiempo".



Tire del botón del Control de ciclos para poner la lavadora en marcha.

Para detener o volver a poner en marcha su lavadora

- Para **detener** la lavadora en cualquier momento, empuje el botón de Control de ciclos.
- Para **volver a poner en marcha** la lavadora cierre la tapa (si ésta se encuentra abierta) y tire hacia afuera del botón de Control de ciclos.

En modelos que no tienen depósito de lejía

Si desea añadir una medida de lejía líquida después de que la lavadora haya comenzado a rotar. Vierta la lejía diluida alrededor del agitador y no directamente sobre la carga. La lejía sin diluir daña cualquier tejido con el que entra en contacto. (Vea "Cómo agregar la lejía líquida".)

En modelos que no tienen depósito de suavizante de telas

Si desea añadir una medida de suavizante líquido de tejidos al agua del aclarado final. Siempre diluya el suavizante de tejidos con ½ a 125 a 250 ml de agua tibia. El suavizante sin diluir puede manchar la ropa. (Vea "Cómo agregar el suavizante líquido de tejidos".)

Símbolos de la lavadora

El panel de control de su lavadora contiene símbolos. Consulte la tabla siguiente para la definición de esos símbolos.

Símbolos	Símbolos
Carga pequeña	Lavado a mano
Carga grande	Lavado superior
Temperatura fría	Lavado
Temperatura tibia	Lavado rápido
Temperatura caliente	Prelavado
Temperatura	Aclarado
Encendido	Aclarado adicional
Apagado	Centrifugado
Timbre de aviso	Centrifugado lento
Prendas de algodón	Enfriamiento
Sintéticos	Tirar para ponerla en marcha Empujar para detenerla
Ropa delicada	

Cómo seleccionar un ciclo y tiempo

Esta sección describe los ciclos de lavado disponibles y le ayudará a seleccionar el ciclo más adecuado para sus cargas. Cada ciclo está diseñado para diferentes tipos de tejidos y niveles de suciedad.

- La lavadora hace pausas breves durante todos los ciclos. Estas pausas son normales. Vea “Sonidos normales de la lavadora” para aprender más sobre los sonidos que podría oír durante un ciclo de lavado.
- Consulte “Para comprender los ciclos de la lavadora” para aprender lo que pasa durante un ciclo de lavado.

NOTA: Este manual abarca varios modelos diferentes de lavadoras. La lavadora que usted compró no tendrá todos los ciclos descritos.

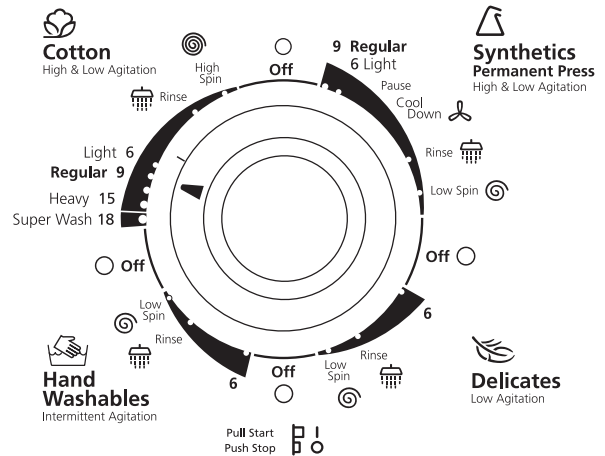

Ciclo Heavy cycle (Lavado pesado)

Este ciclo ofrece una rotación de alta velocidad seguida de períodos breves de rotación a baja velocidad para el lavado de tejidos resistentes y ropa con suciedad profunda que necesitan una máxima eliminación de suciedad. Seleccione el lavado Super (Superior) o Regular dependiendo del nivel de suciedad de la ropa, ya sea moderado o profundo. Para un lavado óptimo, utilice el doble de la cantidad recomendada de detergente para un ciclo de lavado. El ciclo de lavado pesado ofrece un Aclarado adicional como parte del ciclo.

Ciclo Cotton (tejidos de algodón)

Este ciclo se caracteriza por rotación a velocidad alta seguida por un breve período a velocidad baja para el lavado de tejidos de algodón y lino. La velocidad alta de centrifugado acorta el tiempo de secado. Seleccione de 6 a 15 minutos de tiempo de lavado, conforme a su modelo, para las cargas con suciedad moderada o profunda. Para las cargas con suciedad ligera, use el selector de tiempo mínimo.

Super Wash (Lavado Intenso) - Seleccione el ciclo de Lavado Intenso para lavar cargas con suciedad pesada que necesitan una eliminación máxima de suciedad. Utilice la cantidad recomendada de detergente para el ciclo de lavado.

Ciclo Synthetics/Permanent Press (Sintéticos/Planchado Permanente)

Este ciclo empieza con rotación a velocidad alta y luego reduce a rotación a velocidad baja para el lavado de fibras mixtas de planchado permanente y sintéticos. Para reducir las arrugas este ciclo presenta un aclarado antiarrugas y un centrifugado final a velocidad baja. Seleccione de 6 a 10 minutos de tiempo de lavado, dependiendo de su modelo, para lavar cargas con suciedad ligera a mediana.

Ciclo Delicates (Ropa Delicada)

Este ciclo presenta rotación a velocidad baja para una eliminación delicada de suciedad de prendas delicadas y tejidos lavables. El centrifugado a velocidad baja reduce las arrugas. Seleccione de 3 a 9 minutos de tiempo de lavado, dependiendo de su modelo, para lavar cargas con suciedad ligera a mediana.

Ciclo Hand Washables (Lavado a mano)

Este ciclo presenta una serie de breves rotaciones a velocidad baja y remojos cortos para lavar delicadamente prendas de cuidado especial. El centrifugado a velocidades bajas reduce las arrugas. Lave cargas pequeñas. Si las prendas parecen estar flotando debido a que hay aire atrapado, detenga la lavadora oprimiendo el botón de Control de Ciclos. Empuje las prendas hacia el fondo de la lavadora. Vuelva a poner en marcha la lavadora.

Ciclo Quick Wash (Lavado Rápido)

Este ciclo presenta rotación a velocidad baja para una eliminación delicada de suciedad y al mismo tiempo ofrece velocidades altas de centrifugado para acortar los tiempos de secado. Elija este ciclo para cargas pequeñas de prendas con suciedad ligera que usted necesite con urgencia.

Ciclo Soak (Remojo)

Este ciclo presenta períodos breves de rotación y tiempo de remojo para una eliminación de suciedad pesada y manchas que necesitan un tratamiento previo. Utilice agua tibia cuando remoje la ropa. El agua caliente puede fijar las manchas. Use la cantidad de detergente o aditivo especial previo al remojo que el fabricante recomienda. Al finalizar el Ciclo de Soak (Remojo), agregue detergente e inicie un ciclo nuevo de lavado.

Ciclo Prewash (Prelavado)

Este ciclo se caracteriza por un breve período de rotación a velocidad alta para ayudar a quitar la suciedad profunda y las manchas que necesitan un tratamiento previo. Use agua tibia para prelavar la ropa manchada. El agua caliente puede fijar algunas manchas. Después de terminar el ciclo de prelavado, agregue detergente y seleccione un nuevo ciclo de lavado.

Aclarado y centrifugado

Cuando utilice detergente adicional para ropa con suciedad profunda o cuando lave prendas que requieren cuidado especial, puede necesitar un aclarado y centrifugado adicional.

1. Empuje el botón del Control de ciclos y gírelo en sentido de las manecillas del reloj a cualquiera de las posiciones de Aclarado.
2. Tire del botón del Control de ciclos. La lavadora se llena al tamaño de carga seleccionado, rota, desagua y centrifuga.

NOTA: La opción de EXTRA RINSE (ACLARADO ADICIONAL) está disponible (en algunos modelos). Vea "Puesta en marcha de la lavadora".

Desagüe y centrifugado

El desagüe y centrifugado pueden acortar el tiempo de secado para algunas prendas pesadas o prendas de cuidado especial al quitar el exceso de agua.

1. Empuje el botón del Control de ciclos y gírelo en sentido de las manecillas de reloj hacia cualquier posición de Centrifugado.
2. Tire hacia afuera del botón de Control de ciclos. La lavadora desagua y luego centrifuga.

Cómo agregar la lejía líquida

Mida siempre la lejía líquida. No lo haga al cálculo. Nunca use más de 250 mL para una carga completa de ropa. Siga las instrucciones del fabricante para un uso seguro. Use una taza con un pico vertedor para evitar derrames.

1. Deje que la lavadora se llene y comience a rotar la carga.
 2. Agregue la lejía durante el ciclo de lavado de modo que pueda eliminarse durante el ciclo de aclarado. Vierta la lejía alrededor del agitador, no directamente sobre la ropa.
- Siga las indicaciones de cuidado mencionadas en las etiquetas de la ropa. No use lejía líquida en artículos de lana, seda, spandex, acetato o algunas fibras resistentes al fuego.
 - Siempre que emplee lejía líquida en el remojo, agregue detergente al agua de remojo.

NOTA: La lejía sin diluir daña cualquier tejido que toque. Estos daños lucen como rasgaduras, roturas o descoloraciones y quizás no aparezcan hasta después de varios lavados.

Cómo agregar el suavizante líquido de tejidos

Diluya siempre el suavizante de tejidos con 125 a 250 ml de agua tibia. El suavizante de tejidos sin diluir puede manchar los tejidos.

- Agregue el suavizante líquido de tejidos únicamente en el aclarado final.
- No debe mezclarse el suavizante de tejidos con ningún otro producto de lavandería ya que pueden formarse manchas grasosas. Para quitar manchas grasosas, moje la mancha y frótela con un detergente líquido o una barra de jabón. Vuelva a lavar la prenda.
- El exceso de suavizante de tejidos puede eliminar la capacidad de absorción de algunos productos (pañales y toallas). Si esto sucede, use menos suavizante de tejidos, o no lo use siempre.

Filtro autolimpiable de pelusa

Su lavadora tiene un filtro autolimpiable de pelusa en el fondo de la cesta. El agua del lavado y aclarado circula encima del filtro durante la rotación, separando la pelusa del agua. La pelusa es evacuada del sistema durante la fase de centrifugado. Si su lavadora desagua en una pila de lavar, limpie toda la pelusa acumulada en la pila de lavar o en su filtro.

CUIDADO DE LA LAVADORA

Limpieza de su lavadora

Limpieza del exterior

Use un paño o una esponja suave y húmeda para limpiar cualquier derrame, tal como los de detergente o lejía. De vez en cuando, limpie el exterior de su lavadora para que se vea como nueva.

Limpieza del interior

Limpie el interior de su lavadora mezclando 250 mL de lejía y 500 mL de detergente. Vierta esta mezcla en su lavadora y deje funcionar su lavadora durante un ciclo completo, utilizando agua caliente. Repita este procedimiento si fuera necesario.

NOTA: Para quitar los depósitos endurecidos de agua, utilice únicamente productos de limpieza cuya etiqueta indique que pueden emplearse en lavadoras.

Limpieza del distribuidor del suavizante de tejidos líquido

Lave el distribuidor periódicamente con agua tibia, tal como se ilustra. Quite el distribuidor, sujetando la parte superior del distribuidor con ambas manos y apretando y empujando hacia arriba con los pulgares. Limpie el distribuidor, aclarándolo con un chorro de agua del grifo. Vuelva a colocarlo en su lugar después de su limpieza.

NOTA: No lave la ropa mientras este distribuidor esté fuera de su lugar. No agregue detergente o lejía en este distribuidor. Es para el uso exclusivo del suavizante de tejidos líquido.

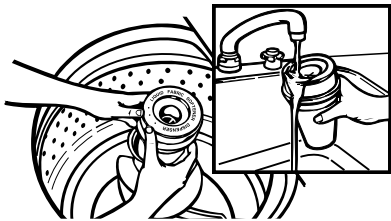

Mangueras de admisión del agua

Reemplace las mangueras de admisión después de cinco años para reducir el riesgo de fallo de la manguera. Revise periódicamente y cambie las mangueras de admisión si se hallan protuberancias, torceduras, cortes, desgaste o pérdidas de agua.

Cuando cambie las mangueras de admisión, anote la fecha de reposición en la etiqueta con un marcador permanente.

Cuidado durante las vacaciones, el almacenamiento y las mudanzas

Instale y almacene su lavadora en un lugar donde no se congele. Debido a que queda un poco de agua en las mangueras, el congelamiento de la misma podría dañar su lavadora. Si va a almacenar o trasladar su lavadora durante una temporada de frío riguroso, acondiciónela para el invierno.

Cuidado durante las vacaciones o mientras no esté en uso.

Ponga a funcionar su lavadora únicamente cuando esté en casa. Si va a salir de vacaciones o no va a usar la lavadora durante un período prolongado de tiempo, usted debe:

- Desenchufar la lavadora o desconectar el suministro eléctrico.
- Interrumpir el suministro del agua a la lavadora. Esto ayuda a evitar inundaciones accidentales (debido a aumentos en la presión del agua) durante su ausencia.

Acondicionamiento de su lavadora para el invierno

1. Cierre ambos grifos de agua.
2. Desconecte y elimine el agua de las mangueras de admisión.
3. Vierta 1 L de anticongelante tipo R.V. en la cesta.
4. Ponga a funcionar la lavadora en un ajuste de desagüe y centrifugado (consulte "Desagüe y centrifugado") durante unos 30 segundos para mezclar el anticongelante con el agua.
5. Desenchufe la lavadora o desconecte el suministro eléctrico.

Para volver a usar la lavadora

1. Deje correr el agua por las tuberías y mangueras.
2. Vuelva a conectar las mangueras de admisión del agua.
3. Abra ambos grifos de agua.
4. Enchufe la lavadora o vuelva a conectar el suministro eléctrico.
5. Ponga a funcionar la lavadora un ciclo completo con 250 mL de detergente para eliminar los restos del anticongelante.

SOLUCIÓN DE PROBLEMAS

En primer lugar, pruebe con las soluciones aquí sugeridas y posiblemente se ahorre el costo de una visita de servicio técnico...

La lavadora no llena, no enjuaga o rota

- **Compruebe lo siguiente:**
 - ¿Está enchufado el cable eléctrico a un contacto de pared de conexión a tierra de 3 terminales?
 - ¿Está el indicador del botón del Control de ciclos debidamente alineado con un ciclo? Gire el botón de Control de ciclos ligeramente a la derecha y **tire de él para poner la lavadora en marcha.**
 - ¿Están obstruidos los filtros de la válvula de admisión?
 - ¿Están abiertos los grifos del agua caliente y del agua fría?
 - ¿Está retorcida la manguera de entrada del agua?
- **¿Parece que el nivel del agua está demasiado bajo, o parece que la lavadora no se llena por completo?**

La parte superior del agitador está mucho más alta que el nivel más alto del agua. Esto da la impresión de que la lavadora no se llena por completo. Es normal.
- **¿Está la tapa abierta?**

La tapa debe estar cerrada durante el funcionamiento de la lavadora.

La lavadora se detiene

- **Compruebe lo siguiente:**
 - ¿Está enchufado el cable eléctrico a un contacto de pared de conexión a tierra de 3 terminales?
 - ¿Está el indicador del botón del Control de ciclos debidamente alineado con un ciclo? Gire el botón del Control de ciclos ligeramente a la derecha y **tire de él para poner la lavadora en marcha.**
 - ¿Están obstruidos los filtros de la válvula de admisión del agua?
 - ¿Están abiertos los grifos del agua caliente y del agua fría?
 - ¿Está retorcida la manguera de entrada del agua?
- **¿Hay corriente eléctrica en el enchufe?**

Revise la fuente de electricidad o llame a un electricista.
- **¿Se ha quemado un fusible o se ha disparado el cortacircuitos?**

Si el problema continúa, llame a un electricista.
- **¿Está usando un cable eléctrico de extensión?**

No use un cable eléctrico de extensión.
- **¿Está la lavadora en una pausa normal durante el ciclo de Sintéticos/Planchado permanente (o Lavado a mano)?**

La lavadora hace una pausa de unos 2 minutos durante el ciclo de Sintéticos/Planchado permanente. Deje que el ciclo continúe.

El ciclo de Lavado a mano (en algunos modelos) tiene períodos de rotación y remojo.
- **¿Está sobrecargada la lavadora?**

Lave cargas más pequeñas.

La lavadora no aclara ni centrifuga

- **¿Está obstruida la manguera de desagüe, o el extremo de la manguera de desagüe está a más de 183 cm de distancia del suelo?**

Consulte las instrucciones de instalación para obtener la instalación apropiada de la manguera de desagüe.
- **¿Está abierta la tapa?**

La tapa debe estar cerrada durante el funcionamiento de la lavadora.
- **¿Hay demasiada espuma?**

Siempre mida el detergente. Siga las indicaciones del fabricante. Si tiene agua muy blanda, quizás necesite menos detergente.
- **¿Está bajo el voltaje?**

Revise la fuente de electricidad en su hogar o llame a un electricista. No use un cable eléctrico de extensión.

La lavadora continúa llenando o aclarando, o el ciclo parece estar atascado.

- **¿Está la parte superior de la manguera de desagüe más baja que el nivel del agua en la lavadora?**

Para un funcionamiento correcto, la parte superior de la manguera debe estar más alta que el nivel del agua en la lavadora. Consulte las Instrucciones de instalación.
- **¿La manguera de desagüe encaja de manera forzada en el tubo vertical o está adherida con cinta al tubo vertical?**

La manguera de desagüe debe estar floja pero debe encajar bien. No selle la manguera de desagüe con cinta adhesiva. La manguera necesita una abertura para el flujo de aire. Consulte las Instrucciones de instalación.

La lavadora hace ruidos

- **¿Está equilibrada la carga y nivelada la lavadora?**

La carga de lavado debe estar equilibrada y sin sobrecarga.

La lavadora debe estar nivelada. Las patas delanteras deben estar debidamente instaladas y las tuercas ajustadas. Reajuste las patas nivelantes traseras (de ser necesario). Consulte las Instrucciones de instalación.
- **¿Ha quitado por completo la banda amarilla de embalaje con chavetas?**

Consulte las Instrucciones de instalación.
- **¿Están cambiando de velocidad los engranajes después del escurrido y antes del exprimido, o está la parte superior del agitador haciendo chasquidos durante el lavado?**

Estos ruidos de la lavadora son normales.

La lavadora pierde agua

- **Compruebe lo siguiente:**
 - ¿Están ajustadas las mangueras de llenado? ¿Están debidamente asentadas las arandelas de las mangueras de llenado? ¿Se ha instalado debidamente la abrazadera de la manguera de desagüe? Consulte las Instrucciones de instalación.
- **¿Está obstruido el lavadero o el desagüe?**

El lavadero y el tubo vertical deben tener la capacidad para desplazar 64 L de agua por minuto.

■ **¿Se está desviando el agua fuera del aro del tambor o de la carga?**

Centre el tambor antes de poner la lavadora en marcha.

La carga de lavado debe estar equilibrada y sin sobrecarga. El llenado o los aclarados por spray pueden desviarse de la carga.

La lavadora debe estar nivelada. Las patas delanteras deben estar debidamente instaladas y las tuercas ajustadas. Reajuste las patas nivelantes traseras (de ser necesario). Consulte las Instrucciones de instalación.

■ **Compruebe la fontanería de la casa y fíjese si hay pérdidas de agua.**

La cesta de la lavadora está torcida.

■ **¿Ha tirado hacia adelante la cesta de la lavadora al cargar la ropa?**

La carga de lavado debe estar equilibrada y sin sobrecarga. Empuje la cesta al centro antes de comenzar a lavar.

■ **¿Está la carga equilibrada y la lavadora nivelada?**

La carga de lavado debe estar equilibrada y sin sobrecarga.

La lavadora debe estar nivelada. Las patas delanteras deben estar debidamente instaladas y las tuercas ajustadas. Reajuste las patas nivelantes traseras (de ser necesario). Consulte las Instrucciones de instalación.

■ **La cesta de la lavadora se mueve durante el lavado.**

Esto es normal.

Funcionamiento del agitador

■ **La parte superior del agitador está floja, o se mueve en una sola dirección.**

Esto es normal.

Los depósitos automáticos están obstruidos o hay pérdida de lejía

■ **¿Ha seguido las instrucciones del fabricante al agregar detergente o suavizante de tejidos en los depósitos?**

Mida el detergente y el suavizante de tejidos. Viértalos con cuidado en los depósitos automáticos. Limpie todos los goteos.

Diluya el suavizante de tejidos en el depósito del suavizante de tejidos.

■ **¿Ha puesto lejía en polvo o para colores en el depósito para lejía líquida?**

Agregue la lejía en polvo o líquida para colores directamente en la cesta. No use el depósito para lejía líquida para lejía para colores.

Carga demasiado mojada

■ **¿Ha empleado el ciclo correcto para la carga que está lavando?**

Seleccione un ciclo con un centrifugado más rápido (si está disponible).

■ **¿Ha usado un aclarado con agua fría?**

Los aclarados con agua fría dejan las cargas más mojadas que los aclarados con agua tibia. Esto es normal.

Residuos o pelusa en la carga

■ **¿Ha separado la ropa adecuadamente?**

Separe las prendas que sueltan pelusa (toallas, felpilla) de las que atraen pelusa (pana, fibras sintéticas). Sepárelas también por colores.

■ **¿Ha sobrecargado la lavadora?**

La carga de lavado debe estar equilibrada y sin sobrecarga. Si la lavadora está sobrecargada, la pelusa puede quedar adherida a las prendas. Lave cargas más pequeñas.

■ **Compruebe lo siguiente:**

¿Había papel o pañuelos de papel en los bolsillos?

¿Ha usado suficiente detergente? Siga las instrucciones del fabricante. Use suficiente detergente para mantener la pelusa en el agua.

¿Está la temperatura del agua debajo de 21°C? El agua de lavado con una temperatura inferior a 21°C quizás no disuelva por completo el detergente.

Manchas en las prendas

■ **¿Ha seguido las instrucciones del fabricante al agregar el detergente y el suavizante de tejidos?**

Mida el detergente y el suavizante de telas. Use suficiente detergente para quitar la suciedad y mantenerla en suspensión.

Diluya el suavizante de tejidos y agréguelo sólo en la fase de aclarado de un ciclo. No deje gotear el suavizante de tejidos sobre la ropa.

■ **¿Hay hierro (óxido) por encima del promedio en el agua?**

Tal vez necesite instalar un filtro para óxido ferroso.

■ **¿Ha separado las prendas debidamente?**

Separe las prendas de color oscuro de las blancas y claras.

■ **¿Ha descargado la lavadora con prontitud?**

Para evitar la transferencia de tintes, descargue la lavadora tan pronto como se detenga.

Las prendas están arrugadas

■ **¿Ha descargado la lavadora con prontitud?**

Descargue la lavadora tan pronto como se detenga.

■ **¿Ha empleado el ciclo correcto para la carga que está lavando?**

Use el ciclo Sintéticos/Planchado permanente u otro ciclo con centrifugados de baja velocidad (si están disponibles) para reducir las arrugas en las prendas.

■ **¿Ha sobrecargado la lavadora?**

La carga de lavado debe estar equilibrada y sin sobrecarga. Las prendas deben moverse con facilidad durante el lavado.

■ **¿Estaba el agua de lavado lo suficiente tibia para suavizar las arrugas, o está aclarando con agua tibia?**

Si no va a afectar las prendas, use agua tibia o caliente para el lavado. Para el aclarado, emplee agua fría.

■ **¿Se han invertido las mangueras del agua caliente y del agua fría?**

Asegúrese de que las mangueras del agua caliente y del agua fría estén conectadas a los grifos correctos. Consulte las Instrucciones de instalación.

Las prendas están enredadas o enrolladas

- **¿Ha sobrecargado la lavadora?**
La carga de lavado debe estar equilibrada y sin sobrecarga. Las prendas deben moverse con facilidad durante el lavado.
- **¿Ha enrollado las prendas alrededor del agitador?**
Ponga las prendas de manera suelta en la lavadora. No enrolle las prendas alrededor del agitador.

Prendas blancas grisáceas, colores deslustrados

- **¿Ha separado debidamente las prendas?**
La transferencia de tinte puede ocurrir cuando se mezcla ropa blanca y de color en una carga. Separe las prendas de color oscuro de las blancas y claras.
- **¿Estaba la temperatura del agua de lavado demasiado baja?**
Si no va a afectar las prendas, use agua caliente o tibia para lavar. El agua caliente debe estar por lo menos a 44°C para limpiar la suciedad profunda o rebelde.
- **¿Ha usado suficiente detergente, o tiene agua dura?**
Use más detergente para lavar ropa con suciedad profunda en agua fría o dura.
- **¿Se han invertido las mangueras del agua caliente y del agua fría?**
Asegúrese de que las mangueras del agua caliente y del agua fría estén conectadas a los grifos correctos. Consulte las Instrucciones de instalación.

Prendas deterioradas

- **Compruebe lo siguiente:**
¿Ha sacado los objetos puntiagudos de los bolsillos antes del lavado? Vacíe los bolsillos, cierre las cremalleras, las hebillas y corchetes antes del lavado.

¿Ha atado los cordones y cuerdas para evitar que se enreden?

¿Se dañaron las prendas antes del lavado? Remiende lo que esté roto y descosido antes del lavado.
- **¿Ha sobrecargado la lavadora?**
La carga de lavado debe estar equilibrada y sin sobrecarga. Las prendas deben moverse con facilidad durante el lavado.
- **¿Ha agregado correctamente la lejía?**
No vierta la lejía directamente en la carga. Limpie los goteos de la lejía. La lejía no diluida daña los tejidos.
- **¿Ha seguido las instrucciones de la etiqueta de cuidado proporcionadas por el fabricante?**

AYUDA O SERVICIO

Antes de llamar para solicitar ayuda o servicio, por favor consulte la sección “Solución de Problemas”. Esto podría ahorrarle el costo de una visita de servicio. Si todavía necesita ayuda, póngase en contacto con el distribuidor donde compró su lavadora o una empresa de servicio designada por Whirlpool. Cuando llame, por favor tenga a mano la fecha de compra y el número completo de modelo y de serie de su electrodoméstico. Esta información nos ayudará a atender mejor su solicitud.

Si necesita piezas de repuesto

Si necesita pedir piezas de repuesto, recomendamos que utilice piezas especificadas FSP®. Estas piezas encajarán bien y funcionarán debidamente ya que se fabrican con la misma precisión empleada en la fabricación de cada nuevo electrodoméstico WHIRLPOOL®.

Para conseguir piezas de repuesto FSP en su localidad:

Llame al distribuidor donde adquirió la lavadora o a un centro de servicio designado por Whirlpool.

SÉCURITÉ DU LAVE-LINGE

Votre sécurité et celle des autres est très importante.

Nous donnons de nombreux messages de sécurité importants dans ce manuel et sur votre appareil ménager. Assurez-vous de toujours lire tous les messages de sécurité et de vous y conformer.



Voici le symbole d'alerte de sécurité.

Ce symbole d'alerte de sécurité vous signale les dangers potentiels de décès et de blessures graves à vous et à d'autres.

Tous les messages de sécurité suivront le symbole d'alerte de sécurité et le mot "DANGER" ou "AVERTISSEMENT". Ces mots signifient :

⚠ DANGER

Risque possible de décès ou de blessure grave si vous ne suivez pas immédiatement les instructions.

⚠ AVERTISSEMENT

Risque possible de décès ou de blessure grave si vous ne suivez pas les instructions.

Tous les messages de sécurité vous diront quel est le danger potentiel et vous disent comment réduire le risque de blessure et ce qui peut se produire en cas de non-respect des instructions.

IMPORTANTES INSTRUCTIONS DE SÉCURITÉ

AVERTISSEMENT : Pour réduire les risques d'incendie, de choc électrique ou de blessures lors de l'utilisation du lave-linge, suivre les précautions fondamentales dont les suivantes :

- Lire toutes les instructions avant d'utiliser le lave-linge.
- Ne pas laver des articles qui ont été nettoyés ou lavés avec de l'essence ou imbibés d'essence, solvants de nettoyage à sec, ou autres substances inflammables ou explosives; ces substances peuvent émettre des vapeurs susceptibles de s'enflammer ou d'exploser.
- Ne pas ajouter d'essence, solvant de nettoyage à sec ou autre produit inflammable ou explosif dans l'eau de lavage. Ces substances peuvent émettre des vapeurs susceptibles de s'enflammer ou d'exploser.
- Dans certaines conditions, de l'hydrogène gazeux a pu se former dans un circuit d'eau chaude qui n'a pas été utilisé pendant 2 semaines ou plus. **LE GAZ HYDROGÈNE EST EXPLOSIBLE.** Si le circuit d'eau chaude n'a pas été utilisé pendant une telle période, avant d'utiliser le lave-linge, ouvrir tous les robinets d'eau chaude et laisser l'eau s'écouler pendant plusieurs minutes par chaque robinet. Ceci permettra l'évacuation de l'hydrogène gazeux accumulé. Comme ce gaz est inflammable, ne pas fumer ou utiliser une flamme nue au cours de cette période.
- Ne pas laisser des enfants jouer sur le lave-linge ou à proximité. Bien surveiller les enfants lorsque le lave-linge est utilisé à proximité d'enfants.
- Avant de mettre le lave-linge au rebut ou hors de service, enlever le couvercle.
- Ne pas tenter d'atteindre un article à l'intérieur de la cuve du lave-linge lorsque la cuve ou l'agitateur est en mouvement.
- Ne pas installer ou remiser ce lave-linge à un endroit où il serait exposé aux intempéries.
- Ne pas modifier les organes de commande.
- Ne pas réparer ou remplacer un composant quelconque du lave-linge, ni entreprendre une opération de service, si ce n'est spécifiquement recommandé dans ce Guide d'utilisation et d'entretien ou dans un manuel d'instructions de réparations destiné à l'utilisateur; il est alors essentiel que la personne concernée comprenne ces instructions et soit compétente pour les exécuter.
- Voir les instructions d'installation pour les exigences de liaison à la terre.
- Si le cordon d'alimentation est endommagé, il doit être remplacé par le fabricant, son agent de service ou une personne aux qualifications similaires dans le but d'éviter un danger.

CONSERVEZ CES INSTRUCTIONS

PIÈCES ET CARACTÉRISTIQUES

Ce manuel couvre plusieurs modèles différents. Le lave-linge que vous avez acheté peut avoir certaines ou toutes les caractéristiques indiquées ci-dessous.

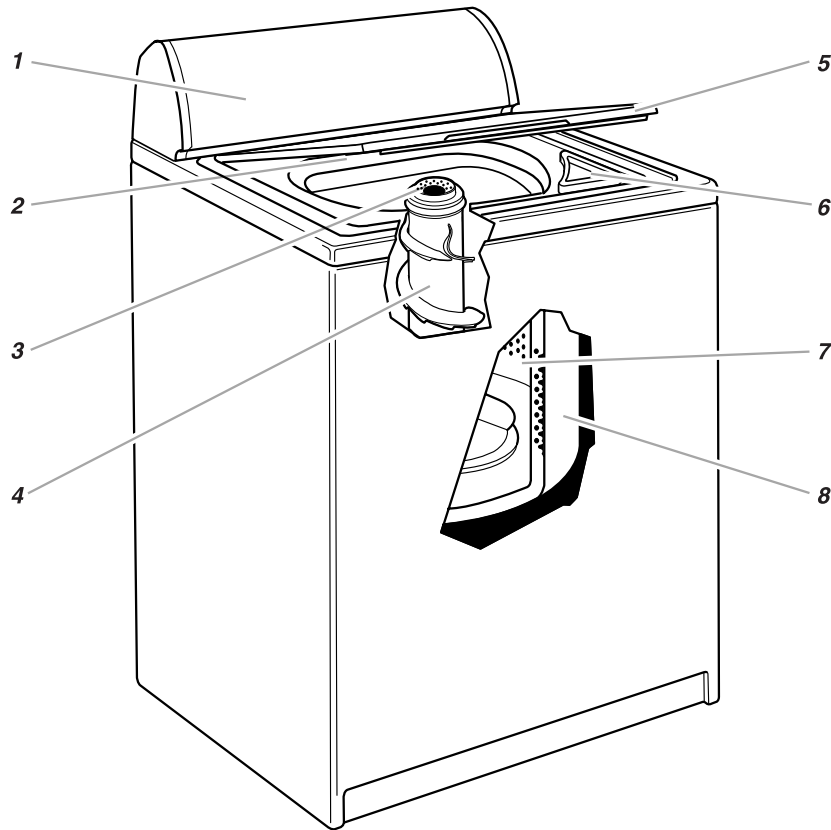

1. Tableau de commande
2. Plaque signalétique
3. Distributeur d'assouplissant liquide de tissu†
4. Agitateur
5. Couvercle
6. Distributeur d'eau de Javel†
7. Panier
8. Cuve

Autres caractéristiques possibles sur votre lave-linge

- Filtre à charpie autonettoyant
- Tableau de commande CLEANTOUCH™
- Agitateur XTRA ROLL ACTION™ PLUS
- Panier en porcelaine blanche DURASMOOTH™
- Sélecteur de rinçage additionnel

†Sur certains modèles

Tableau de commande

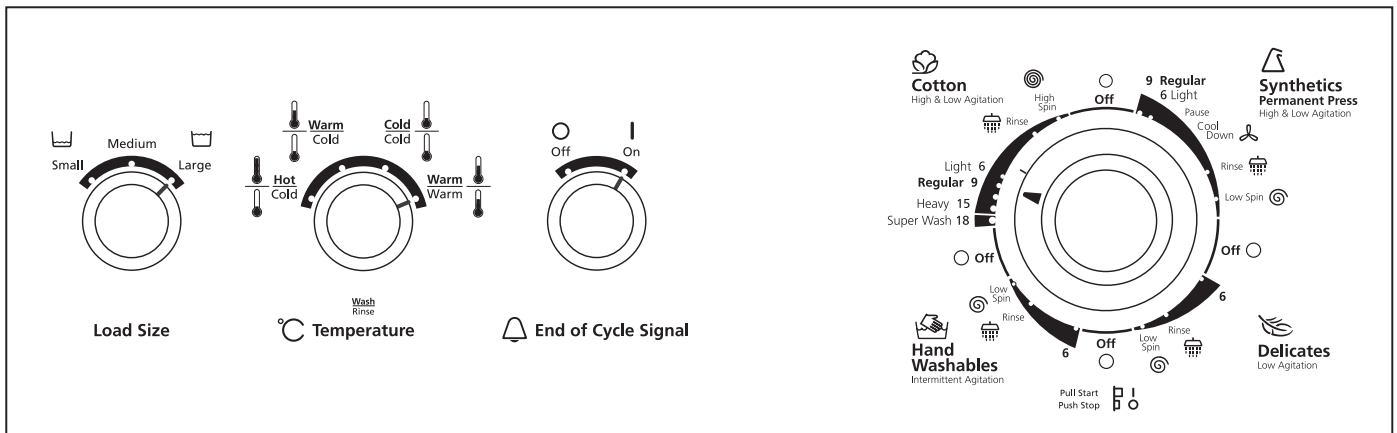

UTILISATION DU LAVE-LINGE

Compréhension des programmes de lessive

Lorsque le bouton de commande de programme est réglé à un chiffre et tiré, le lave-linge se remplit d'eau (correspondant au volume de la charge de linge) avant de se mettre en marche (agitation et chronométrage). L'agitation commence immédiatement après le remplissage, que le couvercle soit ouvert ou fermé.

Durant l'agitation, l'agitateur suscite une action continue de culbutage (sur certains modèles) qui fournit un nettoyage en profondeur de la charge à laver.

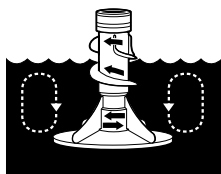

Après le début de l'agitation, le bouton de commande de programme tourne dans le sens horaire jusqu'à la position arrêt (OFF), qui correspond à la fin du programme.

REMARQUE : Le lave-linge effectue de brèves pauses au cours de chaque programme. Ceci est normal pour le fonctionnement du lave-linge.

LAVAGE

RINÇAGE

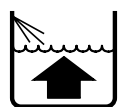

1. Remplissage

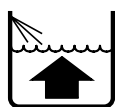

1. Remplissage



2. Lavage : durée choisie



2. Rinçage

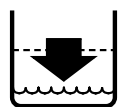

3. Vidange sans agitation[†]

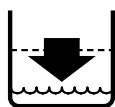

3. Vidange sans agitation



4. Essorage



4. Essorage rinçage par arrosage



5. Essorage

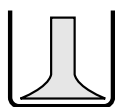

6. Arrêt

[†] Pour le programme Synthétiques/Pressage permanent, vidange partielle, remplissage, brève agitation et vidange.

Chargement

Pour la capacité de charge nominale, consulter la plaque signalétique des numéros de modèle et de série à l'endroit indiqué à "Pièces et caractéristiques".

Suggestions de chargement

Pour ces exemples de charges complètes du lave-linge, régler le sélecteur de charge (LOAD SIZE) au plus haut réglage de charge.

LAVE-LINGE DE SUPER CAPACITÉ PLUS

Vêtements de travail

lourds	1 combinaison de travail
3 pantalons	1 salopette
3 chemises	
4 paires de jeans	

Articles délicats

3 camisoles	2 soutiens-gorge
1 robe de chambre piquée	2 chemises de nuit
4 jupons	1 robe de bébé
4 paires de culottes	

Serviettes

10 serviettes de bain	14 lavettes
10 serviettes à main	1 tapis de bain

Charge mixte

3 draps doubles	2 chemises
4 taies d'oreiller	2 chemisiers
	8 mouchoirs
8 t-shirts	
6 paires de shorts	

LAVE-LINGE DE TRÈS GRANDE CAPACITÉ

Vêtements de travail

lourds	3 jeans
2 paires de pantalons	1 combinaison de travail
3 chemises	

Articles délicats

3 camisoles	2 soutiens-gorge
4 jupons	2 chemises de nuit
4 culottes	

Serviettes

8 serviettes de bain	10 lavettes
8 serviettes à main	1 tapis de bain

Charge mixte

2 draps doubles ou	6 paires de shorts
1 drap pour très grand lit	2 chemises
4 taies d'oreiller	2 chemisiers
6 t-shirts	6 mouchoirs

Sons normaux du lave-linge

Votre nouveau lave-linge peut émettre des bruits que votre ancienne machine ne faisait pas. Comme les bruits ne sont pas familiers, vous risquez de vous inquiéter. Mais, ne vous en faites pas, car ces bruits sont normaux.

Pendant le lavage

Lorsque vous choisissez le réglage pour une petite charge à laver, votre lave-linge a un niveau d'eau plus bas. Avec ce niveau d'eau plus bas, on peut entendre un cliquetis de la partie supérieure de l'agitateur.

Durant la vidange

Si l'eau est vidée rapidement du lave-linge (d'après l'installation), vous pouvez entendre de l'air attiré par la pompe pendant la fin de la vidange.

Après la vidange et avant l'essorage

Lorsque le programme change de vidange à essorage, vous pouvez entendre les engrenages qui s'enclenchent.

Mise en marche du lave-linge

⚠ AVERTISSEMENT



Risque d'incendie

Ne jamais mettre des articles humectés d'essence ou d'autres fluides inflammables dans le lave-linge.

Aucun lave-linge ne peut complètement enlever l'huile.

Ne pas faire sécher des articles qui ont été salis par tout genre d'huile (y compris les huiles de cuisson).

Le non-respect de ces instructions peut causer un décès, une explosion ou un incendie.

⚠ AVERTISSEMENT



Risque de choc électrique

Brancher sur une prise à 3 alvéoles reliée à la terre.

Ne pas enlever la broche de liaison à la terre.

Ne pas utiliser un adaptateur.

Ne pas utiliser un câble de rallonge.

Le non-respect de ces instructions peut causer un décès, un incendie ou un choc électrique.

1. Mesurer la quantité de détergent et le verser dans le lave-linge. Si désiré, vous pouvez aussi ajouter un agent de blanchiment en poudre ou liquide, sans danger pour les couleurs. Ajouter plus de détergent pour le programme Super Wash.

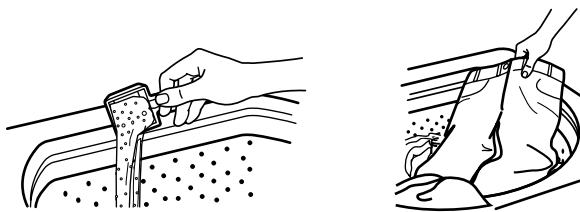

Ajouter une charge de linge trié sans le tasser dans le lave-linge.

- Répartir la charge uniformément pour équilibrer le lave-linge. Mélanger de gros articles avec de petits articles.
 - Le linge doit se déplacer facilement dans l'eau de lavage. Une surcharge peut causer un nettoyage médiocre.
 - Pour réduire le froissement des articles à pressage permanent et de certains tricotés synthétiques, sélectionner le niveau d'eau correspondant à une grosse charge pour disposer de plus d'espace pour ces articles (voir étape 5).
2. (FACULTATIF) Verser la quantité d'eau de Javel mesurée dans le distributeur **d'eau de Javel** (sur certains modèles). L'eau de Javel sera diluée automatiquement au cours de l'étape de lavage du programme.

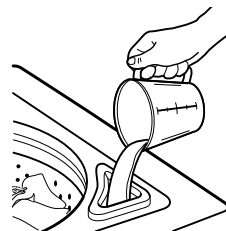

- Ne jamais utiliser plus de 250 mL pour une charge complète. Utiliser une quantité moindre avec une charge plus petite.
- Suivre le mode d'emploi du fabricant pour un usage sûr.
- Utiliser une tasse avec un bec verseur pour éviter de renverser le liquide. Ne pas laisser l'eau de Javel éclabousser, dégoutter ou couler dans le panier du lave-linge.
- Utiliser seulement de l'eau de Javel dans ce distributeur.

REMARQUE : Sur certains modèles sans distributeur d'eau de Javel, voir "Ajout d'eau de Javel."

3. (FACULTATIF) Verser la quantité d'**assouplissant liquide de tissu** mesurée dans le distributeur (sur certains modèles). L'assouplissant est ajouté automatiquement au cours de l'étape de rinçage du programme.

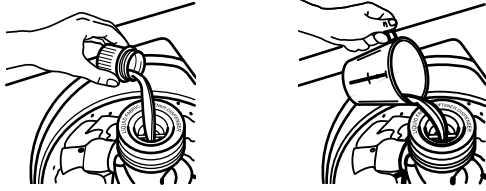

Diluer l'assouplissant de tissu liquide en remplissant le distributeur d'eau tiède jusqu'à ce que le liquide atteigne le croisillon dans l'ouverture.

- Ne pas renverser ou laisser couler de l'assouplissant de tissu sur le linge.
- Utiliser seulement de l'assouplissant liquide de tissu dans ce distributeur.

REMARQUE : Sur certains modèles sans distributeur d'assouplissant de tissu, voir "Ajout d'assouplissant liquide de tissu".

4. Fermer le couvercle du lave-linge.
5. Tourner le sélecteur de charge (LOAD SIZE) au réglage qui correspond à la quantité de la charge de linge et du genre de tissu à laver.

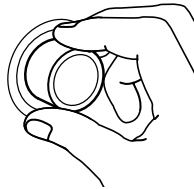

- Choisir une quantité de linge qui permet au linge de se déplacer librement pour un meilleur soin des tissus. Voir "Chargement".
 - Changer le réglage après que le lave-linge ait commencé à se remplir, en tournant le sélecteur à un réglage différent.
6. Régler le sélecteur de température (TEMPERATURE) au réglage approprié pour le type de tissu et le degré de saleté de la charge à laver. Utiliser l'eau la plus chaude sans danger pour le tissu. Suivre les instructions sur l'étiquette des vêtements.

Votre lave-linge utilise une commande automatique de la température (sur certains modèles) pour maintenir une température uniforme de l'eau en contrôlant l'arrivée d'eau chaude et d'eau froide. Cette caractéristique contribue à éliminer le risque de détergent non dissous et à assurer des résultats de nettoyage uniformes. Le lavage à l'eau froide est contrôlé à 24°C en ajoutant de petites quantités d'eau chaude durant le remplissage à l'eau froide. Le lavage à l'eau tiède se maintient à environ 38°C.

REMARQUE : Veiller à ce que les robinets d'eau chaude et d'eau froide soient complètement ouverts sinon la commande automatique de température ne fonctionnera pas bien.

Temp. de l'eau	Utiliser pour
Chaude (Hot) 44°C ou plus	Blancs et pastels Saletés intenses et graisseuses
Tiède (Warm) 32°-43°C	Couleurs vives Saletés modérées à légères
Froide (Cold) 21°-32°C	Couleurs extra sensibles Saletés légères

REMARQUE : Dans les températures d'eau de lavage plus froides que 21°C, les détergents ne se dissolvent pas bien. De plus, les saletés peuvent être difficiles à enlever, et certains tissus peuvent rester froissés et boulocher d'avantage (la formation de petites boules genre charpie sur la surface des vêtements).

7. (FACULTATIF) Certains modèles ont un sélecteur de rinçage additionnel (EXTRA RINSE). Pour un rinçage et un essorage supplémentaires à la fin d'un programme de lavage, régler le sélecteur de rinçage additionnel (EXTRA RINSE) à marche (ON). Sur certains modèles, la caractéristique de rinçage additionnel fait partie du programme.
8. (FACULTATIF) Certains modèles ont un sélecteur de signal de fin de programme (END OF CYCLE SIGNAL). Régler ce signal à END OF CYCLE SIGNAL à marche (ON) si vous voulez que le lave-linge vous avertisse à la fin du programme de lavage. Le signal est utile quand vous lavez des articles qui doivent être sortis du lave-linge dès que le programme est terminé.
9. Appuyer sur le bouton de commande de programme et le tourner dans le sens horaire jusqu'au programme de lavage que vous désirez. Réduire le temps de lavage lors de l'utilisation du réglage pour petites charges de linge à laver. Voir "Sélections d'un programme et de la durée de lavage".

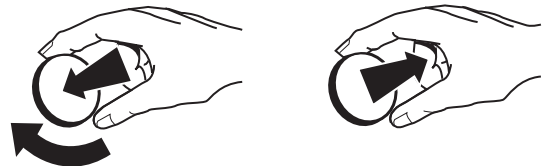

Tirer le bouton de sélection du programme pour commander la mise en marche du lave-linge.

Pour arrêter ou remettre le lave-linge en marche

- Pour **arrêter** le lave-linge à un moment quelconque, enfoncer le bouton de commande de programme.
- Pour **remettre** le lave-linge en marche, fermer le couvercle (s'il est ouvert) et tirer le bouton de commande de programme.

Ajout d'eau de Javel sur les modèles sans distributeur d'eau de Javel























Si désiré, ajouter l'eau de Javel mesurée après que le lave-linge ait commencé l'agitation. Verser l'eau de Javel diluée autour de l'agitateur, pas directement sur le linge. L'eau de Javel non diluée endommagera tout tissu qu'elle touche. (Voir "Ajout d'eau de Javel".)

Ajout d'assouplissant liquide de tissu sur les modèles sans distributeur d'assouplissant de tissu

Si désiré, ajouter un assouplissant liquide de tissu mesuré à l'eau de rinçage finale. Toujours diluer l'assouplissant de tissu dans 125 à 250 mL d'eau tiède. L'assouplissant de tissu non dilué peut tacher le tissu. (Voir "Ajout d'assouplissant liquide de tissu".)

Symboles du lave-linge

Le panneau de commande du lave-linge comporte des symboles. Consulter le tableau ci-dessous pour une définition de ces symboles.

Symboles	Symboles
 Petite charge	 Articles lavables à la main
 Grosse charge	 Super lavage
 Température froide	 Lavage
 Température tiède	 Lavage rapide
 Température chaude	 Prélavage
 Température	 Rinçage
 Marche	 Rinçage supplémentaire
 Arrêt	 Essorage
 Avertisseur	 Essorage lent
 Coton	 Refroidissement
 Synthétiques	 Tirer pour mise en marche Pousser pour arrêter
 Articles délicats	

Sélection d'un programme et de la durée de lavage

Cette section décrit les programmes de lavage disponibles et vous aidera à faire les meilleures sélections possibles de programme pour les charges de linge à laver. Chaque programme est destiné à différents types de tissus et degrés de saletés.

- Le lave-linge fait de brèves pauses au cours de chaque programme. Ces pauses sont normales. Se référer à "Sons normaux du lave-linge" pour comprendre les bruits qu'on peut entendre pendant un programme.
- Se référer à "Compréhension des programmes du lave-linge" pour comprendre ce qui arrive durant un programme de lavage.

REMARQUE : Ce manuel couvre plusieurs modèles différents. Le lave-linge que vous avez acheté ne comportera pas tous les programmes décrits.

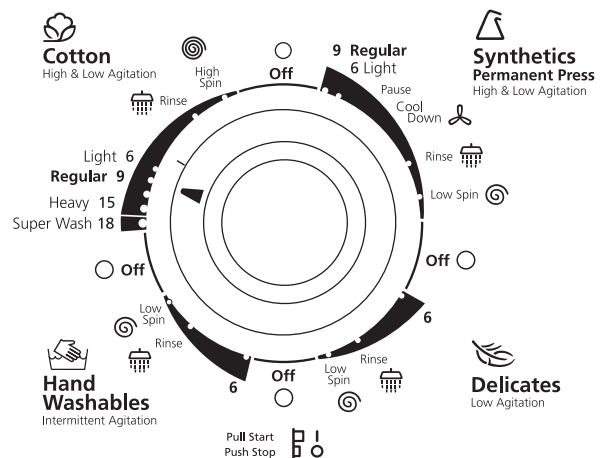

Programme Lavage intensif (Heavy)

Ce programme comporte une agitation à haute vitesse suivie de brèves périodes d'agitation à basse vitesse pour le nettoyage des tissus solides et très sales nécessitant un enlèvement maximum de la saleté. Choisir lavage (Super Wash) ou lavage normal (Regular) selon que la charge est très sale ou modérément sale. Pour un meilleur nettoyage, utiliser deux fois la quantité de détergent recommandée pour un programme de lavage. Le programme de lavage intensif comporte un rinçage supplémentaire.

Programme Cotons (Cotton)

Ce programme comporte une agitation à haute vitesse suivie d'une brève période d'agitation à basse vitesse pour le nettoyage d'articles de coton et de lin. Les vitesses d'essorage élevées réduisent le temps de séchage. Choisir une durée de lavage entre 6 et 15 minutes, selon le modèle, pour les charges modérément ou très sales. Pour les charges légèrement sales, utiliser le réglage le plus court.

Super lavage (Super Wash) - Choisir le réglage Super lavage pour laver les charges de linge très sales qui exigent un enlèvement maximal de la saleté. Utiliser deux fois la quantité de détergent recommandée pour ce programme.

Programme Synthétiques/Pressage permanent (Synthetics/Permanent Press)

Ce programme comporte une agitation à haute vitesse suivie d'une brève période d'agitation à basse vitesse pour le nettoyage des tissus assortis de pressage permanent et les synthétiques. Pour minimiser le froissement, ce programme comporte un rinçage refroidissant et un essorage final à basse vitesse. Choisir une durée de lavage entre 6 et 10 minutes, selon le modèle, pour nettoyer les charges légèrement à modérément sales.

Programme Articles délicats (Delicates)

Ce programme comporte une agitation à basse vitesse pour nettoyer délicatement les articles délicats et les tricotés lavables. Les faibles vitesses d'essorage minimisent le froissement. Choisir une durée de lavage de 3 à 9 minutes, selon votre modèle, pour nettoyer les charges légèrement à modérément sales.

Programme Articles lavables à la main (Hand Washables)

Ce programme comporte une série de brèves agitations à basse vitesse et de courtes périodes de trempage pour nettoyer délicatement les articles qui demandent un soin spécial. Les faibles vitesses d'essorage minimisent le froissement. Laver de petites charges. Si les articles semblent flotter (à cause d'air emprisonné), arrêter le lave-linge en poussant le bouton de commande de programme. Pousser les articles vers le fond du lave-linge. Tirer sur le bouton de commande de programme pour remettre le lave-linge en marche.

Programme Lavage rapide (Quick Wash)

Ce programme comporte une agitation à basse vitesse pour enlever en douceur les saletés, tout en offrant des vitesses d'essorage élevées pour réduire les durées de séchage. Choisir ce programme pour les petites charges d'articles légèrement sales dont vous avez besoin tout de suite.

Programme de trempage (Soak)

Ce programme comporte de brèves agitations et une durée de trempage pour enlever les grosses saletés et taches qui ont besoin de prétraitement. Utiliser l'eau tiède lors du trempage de la lessive. L'eau chaude peut fixer les taches. Utiliser la quantité de détergent ou d'additif de prétrempage recommandée par le fabricant. À la fin du programme de trempage, ajouter le détergent et choisir un nouveau programme de lavage.

Programme de prélavage (Prewash)

Ce programme comporte une brève période d'agitation à haute vitesse pour l'élimination des grosses saletés et des taches nécessitant un prétraitement. Utiliser l'eau tiède pour le pré-lavage d'articles tachés. L'eau chaude peut fixer les taches. À la fin du programme de pré-lavage, ajouter le détergent et choisir un nouveau programme de lavage.

Rinçage et essorage

Lors de l'utilisation d'une plus grande quantité de détergent pour le lavage du linge très sale ou pour le lavage d'articles nécessitant des soins spéciaux, un rinçage et un essorage supplémentaires peuvent être nécessaires.

1. Appuyer sur le bouton de commande de programme et le tourner dans le sens horaire jusqu'à l'un des réglages de rinçage.
2. Tirer le bouton de commande de programme. Le lave-linge se remplit jusqu'au niveau de charge choisi et exécute les opérations d'agitation, de vidange et d'essorage.

REMARQUE : Une option de rinçage supplémentaire (EXTRA RINSE) est disponible (sur certains modèles). Voir "Mise en marche du lave-linge".

Vidange et essorage

L'opération de vidange/essorage peut réduire le temps de séchage nécessaire pour certains tissus épais ou articles qui demandent un soin spécial, grâce à l'élimination de l'excès d'eau.

1. Appuyer sur le bouton de commande de programme et le tourner dans le sens horaire jusqu'à l'un des réglages d'essorage.
2. Tirer le bouton de commande de programme. Le lave-linge exécute l'opération de vidange, puis celle d'essorage.

Ajout d'eau de Javel

Toujours mesurer l'eau de Javel. Ne pas verser une quantité approximative. Ne jamais utiliser plus de 250 mL pour une charge complète. Suivre les instructions du fabricant pour une utilisation sans danger. Utiliser une tasse avec un bec verseur pour éviter de renverser le liquide.

1. Laisser le lave-linge se remplir et commencer l'agitation de la charge.
2. Ajouter l'eau de Javel au programme de lavage de sorte qu'elle puisse être éliminée au rinçage. Verser l'eau de Javel autour de l'agitateur et non pas directement sur le linge.
 - Suivre les indications sur les étiquettes des vêtements. Ne pas utiliser d'eau de Javel sur les articles en laine, soie, spandex, les acétates ou certains tissus ignifuges.
 - Lors du trempage avec de l'eau de Javel, ajouter le détergent à l'eau de trempage.

REMARQUE : L'eau de Javel non diluée peut endommager tous les tissus avec lesquels elle entre en contact. Il résulte des dégâts comme des déchirures, des trous, de l'usure ou des pertes de couleur, qui peuvent ne pas paraître avant plusieurs lavages subséquents.

Ajout d'assouplissant liquide de tissu

Toujours diluer l'assouplissant de tissu avec 125 mL à 250 mL d'eau tiède. L'assouplissant de tissu non dilué peut tacher les tissus.

- Ajouter l'assouplissant de tissu dilué seulement au rinçage final.
- Pour éviter la formation de taches grasseuses, ne pas mélanger l'assouplissant de tissu avec d'autres produits à lessive. Si des taches se forment, les mouiller et frotter avec un détergent liquide ou un pain de savon. Laver de nouveau l'article taché.
- Une trop grande quantité d'assouplissant de tissu peut rendre certains articles (couches et serviettes) non absorbants. Dans ce cas, utiliser moins d'assouplissant de tissu, ou ne pas l'employer chaque fois.

Filtre à charpie autonettoyant

Votre lave-linge est muni d'un filtre à charpie autonettoyant au fond du panier du lave-linge. Au cours de l'agitation, l'eau de lavage et de rinçage passe sur le filtre qui retient les fibres textiles et les sépare de l'eau. Les fibres accumulées sont ensuite séparées du filtre par essorage et rejetées à l'égout au cours de la période de centrifugation du programme. Si l'eau de lavage est rejetée dans un évier de buanderie, enlever la charpie qui s'accumule dans l'évier ou sur la crépine.

ENTRETIEN DU LAVE-LINGE

Nettoyage du lave-linge

Extérieur

Essuyer immédiatement les résidus de détergent, agent de blanchiment et autres produits renversés, avec une éponge ou un linge doux humide. Essuyer occasionnellement les surfaces externes du lave-linge pour en maintenir l'aspect neuf.

Intérieur

Nettoyer la surface intérieure en mélangeant 250 mL d'eau de Javel avec 500 mL de détergent. Verser ce mélange dans le lave-linge et faire exécuter au lave-linge un programme complet de lavage à l'eau chaude. Répéter cette opération si nécessaire.

REMARQUE : Pour éliminer les dépôts imputables à la dureté de l'eau, utiliser un produit de nettoyage sans danger pour le lave-linge (ceci doit être indiqué sur l'étiquette).

Nettoyage du distributeur d'assouplissant liquide de tissu

Rincer périodiquement le distributeur à l'eau tiède, tel qu'illustré. Pour ôter le distributeur, saisir le sommet du distributeur avec les deux mains. Serrer et pousser vers le haut avec les pouces pour retirer le distributeur. Tenir le distributeur sous le robinet pour le nettoyer. Réinstaller le distributeur après l'avoir nettoyé.

REMARQUE : Ne pas faire de lessive sans distributeur. Ne pas verser de détergent ou d'eau de Javel dans ce distributeur. Ce distributeur est destiné uniquement à l'assouplissant liquide de tissu.

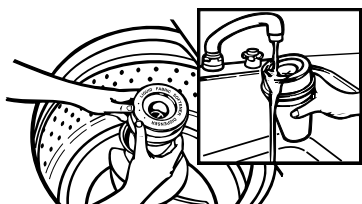

Tuyaux d'alimentation d'eau

Remplacer les tuyaux d'alimentation après cinq ans afin de diminuer les risques de bris. Examiner les tuyaux d'alimentation et les remplacer en cas de découverte de bosses, plis, fissures, usure ou fuites.

Au moment de remplacer les tuyaux d'alimentation, inscrire la date de remplacement sur l'étiquette à l'aide d'un crayon à encre indélébile.

Préparation avant des vacances, un déménagement ou un entreposage hivernal

Installer et remettre le lave-linge à un emplacement où il ne sera pas exposé au gel. Comme il peut rester un résidu d'eau dans les tuyaux, le gel pourrait endommager le lave-linge. Si le lave-linge doit faire l'objet d'un déménagement ou être remis au cours d'une période hivernale, exécuter les opérations de préparation suivantes.

Période d'inutilisation ou de vacances

On doit faire fonctionner le lave-linge seulement lorsqu'on est présent sur place. Si les utilisateurs doivent partir en vacances ou ne pas utiliser le lave-linge pendant une période prolongée, il convient d'exécuter les opérations suivantes :

- Débrancher le cordon d'alimentation électrique ou ouvrir le disjoncteur qui alimente le lave-linge.
- Fermer les robinets d'arrivée d'eau. Ceci évitera les risques d'inondation (à l'occasion d'une surpression) au cours de la période d'absence.

Préparation du lave-linge pour l'hiver

1. Fermer les deux robinets d'arrivée d'eau.
2. Déconnecter et vider les tuyaux d'arrivée d'eau.
3. Verser dans la cuve 1 L d'antigel pour véhicule récréatif.
4. Faire fonctionner le lave-linge à un réglage de vidange et essorage (voir "Vidange et essorage") pendant environ 30 secondes pour que l'antigel se mélange à l'eau.
5. Débrancher le cordon d'alimentation électrique ou ouvrir le disjoncteur qui alimente le lave-linge.

Avant de réutiliser le lave-linge

1. Rincer les tuyaux d'arrivée d'eau.
2. Reconnecter les tuyaux d'arrivée d'eau.
3. Ouvrir les deux robinets d'arrivée d'eau.
4. Rebrancher le cordon d'alimentation électrique ou réenclencher le disjoncteur.
5. Faire exécuter au lave-linge un programme de lavage complet avec 250 mL de détergent, pour éliminer l'antigel.

DÉPANNAGE

Essayer d'abord les solutions suggérées ici; elles pourraient vous éviter le coût d'une visite de service...

Le lave-linge ne se remplit pas, ne rince pas ou n'agit pas

■ Vérifier ce qui suit :

Le cordon d'alimentation est-il branché sur une prise à 3 alvéoles reliée à la terre?

Le repère sur le bouton de commande de programme est-il bien aligné avec un programme? Tourner le bouton légèrement vers la droite et **tirer pour la mise en marche**.

Les tamis des valves d'entrée d'eau sont-ils obstrués?

Les robinets d'arrivée d'eau chaude et d'eau froide sont-ils ouverts?

Le tuyau d'arrivée d'eau est-il tordu?

■ Le niveau d'eau semble-t-il trop bas, ou le lave-linge semble-t-il ne pas se remplir complètement?

Le sommet de l'agitateur est beaucoup plus haut que le niveau maximum de l'eau. Ceci crée l'impression que le lave-linge n'est pas plein. Ceci est normal.

■ Le couvercle est-il ouvert?

Le couvercle doit être fermé durant le fonctionnement.

Le lave-linge s'arrête

■ Vérifier ce qui suit :

Le cordon d'alimentation est-il branché sur une prise à 3 alvéoles reliée à la terre?

Le repère sur le bouton de commande de programme est-il bien aligné avec un programme? Tourner le bouton légèrement vers la droite et **tirer pour la mise en marche**.

Les tamis des valves d'entrée d'eau sont-ils obstrués?

Les robinets d'arrivée d'eau chaude et d'eau froide sont-ils ouverts?

Le tuyau d'arrivée d'eau est-il tordu?

■ La prise de courant est-elle alimentée?

Vérifier la source d'électricité ou faire venir un électricien.

■ Un fusible est-il grillé ou un disjoncteur s'est-il ouvert?

Si le problème persiste, faire venir un électricien.

■ Utilisez-vous une rallonge?

Ne pas utiliser de rallonge.

■ Le lave-linge effectue-t-il une pause normale dans le programme de Synthétiques/Pressage permanent (ou d'articles lavables à la main)?

Le lave-linge fait une pause d'environ 2 minutes au cours du programme de Synthétiques/Pressage permanent. Laisser le programme se poursuivre.

Le programme d'articles lavables à la main (sur certains modèles) comporte des périodes d'agitation et de trempage.

■ Le lave-linge est-il surchargé?

Laver de plus petites charges.

Mauvaise action de vidange/essorage du lave-linge

■ Le tuyau d'évacuation est-il obstrué, ou l'extrémité du tuyau d'évacuation se trouve-t-elle à plus de 183 cm au-dessus du plancher?

Voir les instructions d'installation pour la bonne installation du tuyau d'évacuation.

■ Le couvercle est-il ouvert?

Le couvercle doit être fermé durant le fonctionnement.

■ Y a-t-il un surmoussage?

Toujours mesurer le détergent. Suivre les instructions du fabricant. Si vous avez de l'eau très douce, il faudra peut-être utiliser moins de détergent.

■ La tension électrique est-elle basse?

Vérifier la source électrique ou faire venir un électricien. Ne pas utiliser de rallonge.

Le lave-linge continue de se remplir/vider ou le programme semble bloqué

■ Le dessus du tuyau d'évacuation est-il plus bas que le niveau d'eau dans le lave-linge?

Le dessus du tuyau doit être plus élevé que le niveau d'eau dans le lave-linge pour un bon fonctionnement. Voir les instructions d'installation.

■ Le tuyau d'évacuation est-il trop serré dans le tuyau rigide ou est-il fixé à ce tuyau par du ruban adhésif?

Le tuyau d'évacuation doit être dégagé, mais bien ajusté. Ne pas sceller le tuyau d'évacuation avec du ruban adhésif. Le tuyau a besoin d'un passage d'air. Voir les instructions d'installation.

Le lave-linge fait du bruit

■ La charge est-elle équilibrée et le lave-linge est-il d'aplomb?

La charge doit être équilibrée et le lave-linge ne doit pas être surchargé.

Le lave-linge doit être d'aplomb. Les pieds avant devraient être bien installés et les écrous serrés. Régler de nouveau les pieds de nivellement à l'arrière (au besoin). Voir les instructions d'installation.

■ La sangle d'expédition jaune avec goupilles a-t-elle été complètement enlevée?

Voir les instructions d'installation.

■ Les engrenages sont-ils engagés après la vidange et avant l'essorage, ou la partie supérieure de l'agitateur fait-elle du bruit durant le lavage?

Ces bruits sont normaux.

Fuites d'eau

■ Vérifier ce qui suit :

Les tuyaux de remplissage sont-ils serrés? Les joints des tuyaux de remplissage sont-ils bien installés? La bride du tuyau d'évacuation est-elle bien installée? Voir les instructions d'installation.

■ L'évier ou le tuyau sont-ils obstrués?

L'évier et le tuyau de rejet à l'égout doivent pouvoir traiter 64 L d'eau à la minute.

■ L'eau gicle-t-elle de l'anneau de la cuve ou de la charge?

S'assurer que la cuve est centrée avant de mettre le lave-linge en marche.

La charge doit être équilibrée et le lave-linge ne doit pas être surchargé. L'eau de rinçage et de remplissage peut gicler à partir de la charge.

Le lave-linge doit être d'aplomb. Les pieds avant devraient être bien installés et les écrous serrés. Régler de nouveau les pieds de nivellement à l'arrière (au besoin). Voir les instructions d'installation.

■ Vérifier la plomberie du domicile pour des fuites.

Position incorrecte du panier

■ Le panier a-t-il été tiré vers l'avant lors du chargement?

La charge doit être équilibrée et le lave-linge ne doit pas être surchargé. S'assurer que le panier est centré avant de mettre le lave-linge en marche.

■ La charge est-elle équilibrée et le lave-linge est-il d'aplomb?

La charge doit être équilibrée et le lave-linge ne doit pas être surchargé.

Le lave-linge doit être d'aplomb. Les pieds avant devraient être bien installés et les écrous serrés. Régler de nouveau les pieds de nivellement à l'arrière (au besoin). Voir les instructions d'installation.

■ La cuve se déplace durant le lavage.

Ceci est normal.

Opération de l'agitateur

■ Le sommet de l'agitateur est dégagé ou bouge seulement dans une direction.

Ceci est normal.

Distributeurs obstrués ou fuite d'agent de blanchiment

■ Avez-vous suivi les instructions du fabricant quand vous avez ajouté du détergent ou un assouplissant de tissu dans les distributeurs?

Mesurer le détergent et l'assouplissant de tissu. Les verser prudemment dans les distributeurs. Essuyer tout renversement.

Diluer l'assouplissant de tissu dans le distributeur d'assouplissant.

■ Avez-vous versé un agent de blanchiment en poudre ou un liquide sans danger pour les couleurs dans le distributeur d'eau de Javel?

Ajouter l'agent de blanchiment en poudre ou le liquide sans danger pour les couleurs directement dans le panier. Ne pas utiliser le distributeur d'eau de Javel pour l'agent de blanchiment sans danger pour les couleurs.

Charge trop mouillée

■ Avez-vous utilisé le bon programme pour la charge lavée?

Choisir un programme avec une vitesse d'essorage plus élevée (si disponible).

■ Avez-vous utilisé un rinçage à l'eau froide?

Les rinçages froids laissent les charges plus mouillées que les rinçages tièdes. Ceci est normal.

Résidu ou charpie sur le linge

■ Avez-vous effectué le tri correctement?

Trier le linge qui forme de la charpie (serviettes, chenille) du linge qui attire la charpie (velours côtelé, synthétique). Assortir aussi les couleurs.

■ Avez-vous surchargé le lave-linge?

La charge doit être équilibrée et le lave-linge ne doit pas être surchargé. Si la charge est excessive, elle peut piéger les particules de charpie. Laver de plus petites charges.

■ Vérifier ce qui suit :

A-t-on laissé du papier ou un mouchoir de papier dans les poches?

Avez-vous utilisé suffisamment de détergent? Suivre les instructions du fabricant. Utiliser suffisamment de détergent pour maintenir la charpie en suspension dans l'eau.

L'eau de lavage est-elle plus froide que 21°C? L'eau de lavage plus froide que 21°C peut ne pas dissoudre le détergent complètement.

Présence de taches sur le linge

■ Avez-vous suivi les instructions du fabricant quand vous avez ajouté du détergent ou un assouplissant?

Mesurer le détergent et l'assouplissant de tissu. Utiliser suffisamment de détergent pour enlever la saleté et la tenir en suspension.

Diluer l'assouplissant de tissu et ajouter à l'étape de rinçage du programme seulement. Ne pas laisser couler l'assouplissant de tissu sur le linge.

■ Y a-t-il une présence de fer (rouille) supérieure à la moyenne dans l'eau?

Il vous faudra peut-être faire installer un filtre à fer.

■ Avez-vous bien trié la charge?

Séparer les articles de teinte foncée des articles blancs ou clairs.

■ Avez-vous déchargé le lave-linge tout de suite?

Pour éviter le transfert de teinture, décharger le lave-linge dès qu'il s'arrête.

Linge froissé

■ Avez-vous déchargé le lave-linge tout de suite?

Décharger le lave-linge dès qu'il s'arrête.

■ Avez-vous utilisé le bon programme pour les tissus à laver?

Utiliser le programme Synthétiques/Pressage permanent ou un autre programme à vitesse d'essorage lente (si disponible) pour réduire le froissement.

■ Avez-vous surchargé le lave-linge?

La charge doit être équilibrée et le lave-linge ne doit pas être surchargé. Les charges doivent pouvoir se déplacer librement durant le lavage.

ASSISTANCE OU SERVICE

■ L'eau de lavage était-elle assez chaude pour défaire le froissement, ou utilisez-vous des rinçages à l'eau tiède?

Si approprié pour le tissu, utiliser un lavage à l'eau tiède ou à l'eau chaude avec rinçage à l'eau froide.

■ Les tuyaux d'eau chaude et d'eau froide sont-ils inversés?

S'assurer que les tuyaux d'eau chaude et d'eau froide sont branchés sur les bons robinets. Voir les instructions d'installation.

Linge emmêlé

■ Avez-vous surchargé le lave-linge?

La charge doit être équilibrée et le lave-linge ne doit pas être surchargé. Les charges doivent pouvoir se déplacer librement durant le lavage.

■ Avez-vous enroulé les articles autour de l'agitateur?

Placer les articles dans le lave-linge sans les enrouler autour de l'agitateur.

Blancs grisâtres, couleurs défraîchies

■ Avez-vous bien trié la charge?

Le transfert de teinture peut se produire lors du mélange d'articles blancs et de couleur dans une charge. Séparer le linge de teinte foncée des articles blancs ou clairs.

■ La température de lavage était-elle trop basse?

Utiliser les lavages à l'eau chaude ou tiède si sans danger pour le tissu. L'eau chaude devrait être au moins à 44°C pour nettoyer la saleté intense ou les taches de graisse.

■ Avez-vous utilisé suffisamment de détergent, ou avez-vous de l'eau dure?

Utiliser plus de détergent pour laver la saleté intense à l'eau froide ou à l'eau dure.

■ Les tuyaux d'eau chaude et d'eau froide sont-ils inversés?

S'assurer que les tuyaux d'eau chaude et d'eau froide sont branchés sur les bons robinets. Voir les instructions d'installation.

Vêtements endommagés

■ Vérifier ce qui suit :

Les articles acérés ont-ils été sortis des poches avant le lavage? Vider les poches, fermer les fermetures à glissière et les attaches avant le lavage.

Les cordons et ceintures-écharpes ont-ils été attachés pour empêcher l'emmêlement?

Les articles ont-ils été endommagés avant le lavage? Réparer les déchirures et les fils brisés dans les coutures avant le lavage.

■ Avez-vous surchargé le lave-linge?

La charge doit être équilibrée et le lave-linge ne doit pas être surchargé. Les charges doivent pouvoir se déplacer librement durant le lavage.

■ Avez-vous bien ajouté l'eau de Javel?

Ne pas verser d'eau de Javel directement sur le linge. Essuyer les renversements d'eau de Javel. L'eau de Javel non diluée endommagera les tissus.

■ Avez-vous suivi les instructions du fabricant sur l'étiquette de soins des tissus?

Avant de téléphoner pour assistance ou service, consulter la section "Dépannage". Ceci pourrait vous éviter le coût d'une visite de service. Si vous avez encore besoin d'aide, téléphoner au marchand chez qui vous avez acheté le lave-linge, ou au Centre de service désigné Whirlpool.

Lors de l'appel, il faut connaître la date d'achat et les numéros de modèle et de série complets de votre appareil électroménager. Ces renseignements nous aideront à mieux répondre à votre demande.

Si vous avez besoin de pièces de rechange

Si vous devez commander des pièces FSP® de rechange, nous vous recommandons d'utiliser seulement des pièces autorisées de l'usine. Ces pièces de rechange conviendront et fonctionneront bien parce qu'elles sont fabriquées selon les mêmes spécifications précises utilisées pour construire chaque nouvel appareil électroménager WHIRLPOOL®.

Pour trouver des pièces autorisées de l'usine dans votre région :

Téléphonez au marchand chez qui vous avez acheté le lave-linge, ou au Centre de service désigné Whirlpool.

8315979

© 2000 Whirlpool Corporation.
All rights reserved.
Todos los derechos reservados.
Tous droits réservés.

® Registered Trademark/TM Trademark of Whirlpool, U.S.A.
® Marca registrada/TM Marca de comercio TM de Whirlpool, EE. UU.
® Marque déposée/TM Marque de commerce de Whirlpool, É.-U.

9/00
Printed in U.S.A.
Impreso en los EE. UU.
Imprimé aux É.-U.