

This Owner's Manual is provided and hosted by [Appliance Factory Parts](#).



# GE ZBD8920P10SS Owner's Manual

[Shop genuine replacement parts for GE  
ZBD8920P10SS](#)



[Find Your GE Dishwasher Parts - Select From 6722 Models](#)

----- Manual continues below -----

# Owner's Manual

Built-In Dishwashers

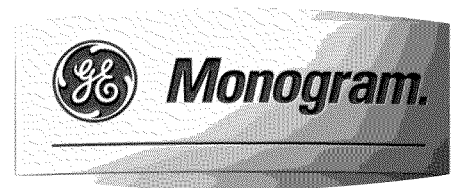

*Introduction*

Your new Monogram dishwasher makes an eloquent statement of style, convenience and kitchen planning flexibility. Whether you chose it for its purity of design, practical features or assiduous attention to detail—or for all of these reasons—you'll find that your Monogram dishwasher's superior blend of form and function will delight you for years to come.

The information on the following pages will help you operate and maintain your dishwasher properly.

If you have any other questions, visit our Website at: [monogram.com](http://monogram.com)

*Contents*

Appliance Registration .....	3	Problem Solver .....	18-21
Care and Cleaning .....	17	Safety Instructions .....	4, 5
Consumer Services .....	3, 22	U.S.A. Warranty .....	23
Model and Serial Number Location .....	3	Canada Warranty .....	24
Operating Instructions .....	6-16		
Control Panel and Operation .....	6-8		
Lighting Features .....	9		
Water Temperature .....	9		
Rinse Agent .....	9		
Dish Preparation Prior to Loading .....	10		
Detergents .....	10		
Bulk Dispense Detergent Dispenser .....	11-12		
Dishwasher Racks .....	13-16		

*Before using your dishwasher*

Read this manual carefully. It is intended to help you operate and maintain your new dishwasher properly.  
Keep it handy for answers to your questions.

If you don't understand something or need more help, there is a list of toll-free consumer service numbers included on the Consumer Services page in the back section of this manual.

**OR**

Visit our Website at: [monogram.com](http://monogram.com)

*Write down the model & serial numbers*

You can locate your model and serial numbers on the tub wall just inside the door.

**Before sending in the card, please write these numbers here:**

\_\_\_\_\_

Model Number

\_\_\_\_\_

Serial Number

Use these numbers in any correspondence or service calls concerning your dishwasher.

*If you received a damaged dishwasher*

Immediately contact the dealer (or builder) that sold you the dishwasher.

*Save time & money*

Before you request service, check the Problem Solver in the back of this manual.

It lists causes of minor operating problems that you can correct yourself.

*If you need service*

To obtain service, see the Consumer Services page in the back of this manual.

We're proud of our service and want you to be pleased. If for some reason you are not happy with the service you receive, here are steps to follow for further help.

**For customers in the USA:**

FIRST, contact the people who serviced your appliance. Explain why you are not pleased. In most cases, this will solve the problem.

NEXT, if you are still not pleased, contact us on our website, write all the details—including your phone number—or write to:

Manager, Customer Relations  
GE Appliances  
Appliance Park  
Louisville, KY 40225

**For customers in Canada:**

FIRST, contact the people who serviced your appliance. Explain why you are not pleased. In most cases, this will solve the problem.

NEXT, if you are still not pleased, write all the details—including your phone number—to:

Manager, Consumer Relations  
Mabe Canada Inc.  
1 Factory Lane, Suite 310  
Moncton, N.B. E1C 9M3

# IMPORTANT SAFETY INSTRUCTIONS

## READ ALL INSTRUCTIONS BEFORE USE

### SAVE THESE INSTRUCTIONS

#### **⚠ WARNING!**

For your safety, the information in this manual must be followed to minimize the risk of fire or explosion, electric shock, and to prevent property damage, personal injury, or death.

#### **⚠ WARNING! WATER HEATER SAFETY**

*Under certain conditions, hydrogen gas may be produced in a water heater that has not been used for two weeks or more. **HYDROGEN GAS IS EXPLOSIVE.***

If the hot water has not been used for two weeks or more, prevent the possibility of damage or injury by turning on all hot water faucets and allow them to

run for several minutes. Do this before using any electrical appliance which is connected to the hot water system. This simple procedure will allow any built-up hydrogen gas to escape. Since the gas is flammable, do not smoke or use an open flame or appliance during this process.

#### **⚠ PROPER INSTALLATION AND MAINTENANCE**

*This dishwasher must be properly installed and located in accordance with the Installation Instructions before it is used. If you did not receive an Installation Instructions sheet with your dishwasher, you can receive one by visiting our website at [monogram.com](http://monogram.com).*

- Connect to a grounded metal, permanent wiring system; or run an equipment-grounding conductor with the circuit conductors and connect to the equipment-grounding terminal or lead of the appliance.
- Improper connection of the equipment-grounding conductor can result in a risk of electric shock. Check with a qualified electrician or service representative if you are in doubt whether the appliance is properly grounded.
- Dispose of discarded appliances and shipping or packing material properly.
- Do not attempt to repair or replace any part of your dishwasher unless it is specifically recommended in this manual. All other servicing should be referred to a qualified technician.
- To minimize the possibility of electric shock, disconnect this appliance from the power supply before attempting any maintenance.

**NOTE:** *Turning the dishwasher off does not disconnect the appliance from the power supply. We recommend having a qualified technician service your appliance.*

#### **⚠ CAUTION:** *To prevent minor injury or property damage*

- Contents washed in Anti-bacterial mode, if available, may be hot to the touch. Use care before handling.
- Using a detergent that is not specifically designed for dishwashers will cause the dishwasher to fill with suds.

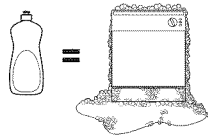

- If your dishwasher is connected to a wall switch, ensure that the switch is on prior to use.
- On dishwashers with electronic controls, if you choose to turn the wall switch off between wash cycles, allow 5–10 seconds after turning the switch on before touching START/RESET to allow the control to initialize.

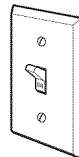

- Non-Dishware Items: Do not wash items such as electronic air cleaner filters, furnace filters and paint brushes in your dishwasher. Damage to dishwasher and discoloration or staining of dishwasher may result.
- Close supervision is necessary if this appliance is used by or near children.
- Load light, plastic items so they will not become dislodged and drop to the bottom of the dishwasher—they might come into contact with the heating element and be damaged.

# IMPORTANT SAFETY INSTRUCTIONS

## READ ALL INSTRUCTIONS BEFORE USE

### SAVE THESE INSTRUCTIONS

## **▲ WARNING! RISK OF CHILD ENTRAPMENT**

### *PROPER DISPOSAL OF THE DISHWASHER*

Junked or abandoned dishwashers are dangerous...even if they will sit for "just a few days." If you are getting rid of your old dishwasher, please follow the instructions below to help prevent accidents.

#### **Before You Throw Away Your Old Dishwasher:**

- Take off the door of the washing compartment or remove the door latch keeper (as shown).

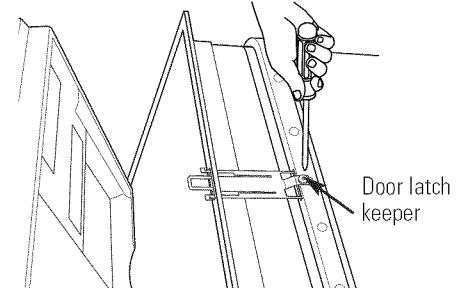

## **▲ WARNING!**

**When using your dishwasher, follow basic precautions, including the following:**

- Use this appliance only for its intended purpose as described in this Owner's Manual.
- Use only powder, tabs, liquid detergents or rinse agents recommended for use in a dishwasher and keep them out of the reach of children. **Cascade®**, **Cascade® Complete** and **Electrasol®** Automatic Dishwashing Detergents, and **Jet-Dry®** and **Cascade Crystal Clear®** rinse agents have been approved for use in all GE dishwashers.
- Locate sharp items so that they are not likely to damage the door seal.
- Load sharp knives with the handles up to reduce the risk of cut-type injuries.
- Do not wash plastic items unless marked dishwasher safe or the equivalent. For plastic items not so marked, check the manufacturer's recommendations.
- Do not touch the heating element during or immediately after use.
- Do not operate your dishwasher unless all enclosure panels are properly in place.
- Do not tamper with controls.
- Do not abuse, sit on or stand on the door or dish rack of the dishwasher.
- Do not allow children to play around dishwasher when opening or closing door due to the possibility of small fingers being pinched in door.
- Do not discard a dishwasher without first removing the door or the door latch keeper of the washing compartment.
- Do not store or use combustible materials, gasoline or other flammable vapors and liquids in the vicinity of this or any other appliance.
- Do not allow children to play with, on or inside this appliance or any discarded appliance.

**READ AND FOLLOW THIS SAFETY INFORMATION CAREFULLY.**  
**SAVE THESE INSTRUCTIONS**

You can locate your model number on the tub wall just inside the door. Throughout this manual, features and appearance may vary from your model.

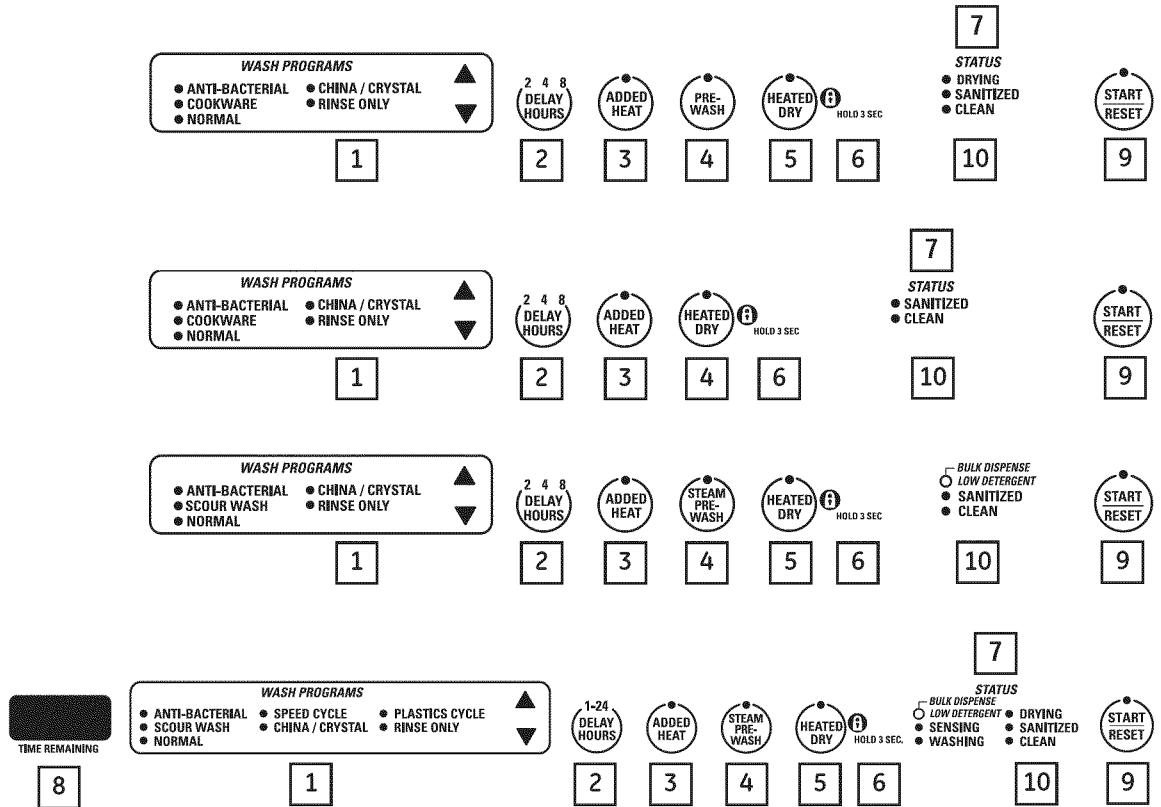

Control Settings

1 Wash Programs (Wash Cycles)

Use the arrow pads  $\Delta$   $\nabla$  to scroll through the wash cycles. The light above or next to the selected pad will be ON to indicate which WASH CYCLE has been selected.

**NOTE:** This dishwasher is equipped with an ExtraClean™ Sensor with automatic temperature control; therefore, cycle time and total water consumption may vary depending on soil (heavy, medium, light) and temperature conditions.

ANTI BACTERIAL

**Heavy** 9.1 gallons, 95 minutes  
**Medium** 7.8 gallons, 95 minutes  
**Light** 6.5 gallons, 90 minutes

This cycle raises the water temperature in the final rinse to sanitize your dishware. The cycle length will vary depending on the temperature of your inlet water.

**NOTE:** The Anti-Bacterial cycle is monitored for sanitization requirements. If the cycle is interrupted during or after the main wash portion or if the incoming water temperature is so low that adequate water heating cannot be achieved, the sanitizing conditions may not be met. In these cases, the sanitized light will not illuminate at the end of the cycle.



**NSF INTERNATIONAL**  
 Meets NSF Standard 184 Sanitization and Cleaning performance of household spray-type dishwashers.

**NOTE:** NSF certified residential dishwashers are not intended for licensed food establishments.

SCOUR WASH (on some models)

9.6 gallons, 111 minutes

This cycle is meant for heavily soiled dishes or cookware with dried-on or baked-on soils. This cycle may not remove burned-on foods. Everyday dishes are safe to be used in this cycle.

**NOTE:** On some models, the STEAM PRE-WASH enhancement will be automatically selected when the SCOUR WASH cycle is chosen and cannot be de-selected.

COOKWARE (on some models)

**Heavy** 10.4 gallons, 100 minutes  
**Medium** 9.1 gallons, 90 minutes  
**Light** 7.8 gallons, 80 minutes

This cycle is meant for heavily soiled dishes or cookware with dried-on or baked-on soils. This cycle may not remove burned-on foods. Everyday dishes are safe to be used in this cycle.

<b>NORMAL</b>	5.0–8.8 gal., 47–90 min. This cycle is for medium/heavily soiled dishes and glassware. Cycle time and water usage are approximate values. Results will depend on several factors, including but not limited to inlet temperature, household water pressure and amount of soil in the wash water.
<b>SPEED CYCLE</b> (on some models)	7.8 gallons, 37 minutes This cycle is for everyday dishes and glassware.
<b>CHINA CRYSTAL</b>	7.8 gallons, 50 minutes This cycle is for lightly soiled china and crystal.
<b>GLASSES</b> (on some models)	7.8 gallons, 50 minutes This cycle is specifically designed for glasses.
<b>PLASTICS CYCLE</b> (on some models)	<b>Heavy</b> 7.8 gallons, 70 minutes <b>Medium</b> 6.5 gallons, 60 minutes <b>Light</b> 5.2 gallons, 55 minutes This cycle is specifically designed to reduce the risk of melting plastic items and improve plastic drying for dishwasher safe plastic items.
<b>RINSE ONLY</b>	2.6 gallons, 10 minutes For rinsing partial loads that will be washed later. Do not use detergent with this cycle.
<b>2 DELAY HOURS—</b>	This option will allow you to delay the start time of any wash cycle for up to 8 or 24 hours (depending on model). <ul style="list-style-type: none"> <li>• Select the delay start time you want by pressing the DELAY HOURS pad. Multiple or continuous pressing will increment the delay hours. Select the number of hours you want to delay the start of the cycle. Then press START/RESET.</li> <li>• After closing the door, the machine will count down and automatically start at the correct time.</li> </ul> <p><b>NOTE:</b> To cancel the DELAY HOURS selection before the cycle begins, press the DELAY HOURS pad until the display is blank. Pressing START/RESET will not cancel delay hours.</p>
<b>3 ADDED HEAT—</b>	When selected, the cycle will run with a heating element on longer and may increase cycle time to improve both wash and dry performance. <p><b>NOTE:</b> Cannot be selected with RINSE ONLY cycle.</p>
<b>4 STEAM PRE-WASH/ PRE WASH—</b> (on some models)	For use with heavily soiled and/or dried-on, baked-on soils. This option <b>MUST</b> be selected <b>PRIOR</b> to starting the cycle. The PRE-WASH option adds 15 minutes and the STEAM PRE-WASH option adds 26 minutes to the cycle time. <p><b>NOTE:</b> Cannot be selected with RINSE ONLY cycle.</p>
<b>5 HEATED DRY—</b>	When selected, HEATED DRY turns the heater on for fast drying. This will extend the total cycle time between 8 and 38 minutes depending on the cycle selected. A fan will run up to 2 hours after the CLEAN light is illuminated to assist the drying process. If HEATED DRY is not selected, dishes will air dry. A fan will run up to 4 hours after the CLEAN light illuminates. If desired, pressing any keypad will turn off the fan. <p><b>NOTE:</b> Cannot be selected with RINSE ONLY cycle.</p>
<b>6 LOCK  —</b>	You can lock the controls to prevent any selections from being made. Or you can lock the controls after you have started a cycle. <p><b>Children cannot accidentally start the dishwasher by touching pads with this option selected.</b></p> <p>To lock the dishwasher controls, press and hold the HEATED DRY pad for 3 seconds. The LOCK light will turn on. To unlock the dishwasher controls, press and hold the HEATED DRY pad for 3 seconds. The LOCK light will turn off.</p>

**7** Status Indicator Lights (indicators vary by model)

The Status display tells you what is happening while the dishwasher is in operation. The lights will come ON, indicating the sequence of the dishwasher operation.

**LOW DETERGENT** Displayed when the **Bulk Dispenser** needs to be refilled with liquid or gel automatic dishwasher detergent.

**NOTE:** If you are not using the **Bulk Dispenser** and you want to turn the **LOW DETERGENT** LED light off, press the **ADDED HEAT** pad 5 times within 3 seconds. You will hear 3 beeps; then the light will go off. You can turn the light back on by pressing the **ADDED HEAT** pad 5 times within 3 seconds.

**SENSING** Displayed while the ExtraClean™ Sensor is measuring the amount of soil and temperature of water. The dishwasher will adjust the selected cycle to achieve optimal performance.

**ADD-A-DISH** Displayed during prewash, indicating that dishes added now will still be cleaned.

**WASHING** Displayed during prewash, main wash and rinse periods.

**DRYING** Displayed during HEATED DRY.

**SANITIZED** Displayed when cycle has met sanitization conditions.

**CLEAN** Displayed when a wash cycle and enhancements are complete.

**8** Time Remaining Display (on some models)

During operation, the display shows the minutes remaining until the cycle is complete. The display may adjust the remaining time while the Sensing light is on. The time displayed at the start of each cycle may change from the factory setting as the unit customizes itself to actual home usage. During a DELAY HOURS, the display will show hours of time remaining until the cycle starts.

**9** START/RESET

**START—** After selecting the cycle and desired enhancements, press the START/RESET pad one time to ready the dishwasher to begin the cycle. Close the door to start the cycle or begin the DELAY HOURS countdown. When the cycle starts, the water fill begins and approximately 60 seconds later the wash action begins.

The dishwasher will always display your last selection and enhancements. If you don't want to change the settings, simply press the START/RESET pad one time to ready the dishwasher and close the door to begin the cycle.

**NOTE:** If the START/RESET light is flashing, the cycle has been interrupted. Light will stop flashing after the dishwasher automatically pumps out the water. Close the door to allow the water to pump out (this takes approximately 70 seconds). When the light stops flashing, the dishwasher can be reprogrammed and restarted.

Also, if a power failure occurs, NORMAL and HEATED DRY will automatically be programmed. Make any new selections and press the START/RESET pad to begin the new cycle.

**RESET—** Open the door slowly to prevent splash-out. Press the START/RESET pad to cancel the cycle. Close the door. The dishwasher will pump out and turn off after 70 seconds.

**10** Clean—

The CLEAN light is illuminated and a double beep will sound when the selected cycle and enhancements are complete. You may remove the dishes at any time. Note the high-efficiency fan will run quietly for 30 minutes to 4 hours (depending on selected cycle) after the CLEAN light is illuminated to continue drying the dishes. This can be stopped by opening the door and pressing any keypad.

**NOTE:** To turn off the double beep indicator (or re-activate it if it was previously disengaged), press the HEATED DRY pad 5 times within 3 seconds. A triple beep will sound to indicate the end-of-cycle beep option has been toggled.

### Lighting Features (on some models)

#### Interior Lights (on some models)

The interior Xenon lights provide better visibility for loading and unloading. They turn on when the door is opened and turn off when the door is latched. The lights will turn off after 15 minutes if the door remains unlatched. To turn the lights back on, latch and open the door.

Do not attempt to replace the bulbs. If light bulb replacement is necessary, please contact the GE Answer Center for service by calling 1.800.626.2000.

#### End-of-Cycle Indicator Light (on some models)

The end-of-cycle indicator light is located on the right side of the dishwasher, above the handle. This light comes on when the selected cycle is complete. The light will stay on until the door is opened. The dishes may be removed at any time.

Note that the high-efficiency fan will run quietly for 30 minutes to 4 hours (depending on the selected cycle) after the end-of-cycle indicator light is illuminated to continue drying the dishes. Opening the door and pressing any keypad will stop the fan.

### Water Temperature

The entering water must be at least 120°F (49°C) and not more than 150°F (66°C), for effective cleaning and to prevent dish damage.

Check the water temperature with a candy or meat thermometer. Turn on the hot water faucet nearest the dishwasher, place the thermometer in a glass and let the water run continuously into the glass until the temperature stops rising.

### Use a Rinse Agent

A rinse agent improves dry performance, reduces spots and prevents new film buildup on your dishes, glasses, flatware, cookware and plastic. **Jet-Dry®** and **Cascade Crystal Clear®** are recommended rinse agents for Monogram Dishwashers.

The rinse agent dispenser holds 3.5 oz. of rinse agent. Under normal conditions, this will last approximately one month. Try to keep it full, but do not overfill.

To fill the rinse agent dispenser, make sure the dishwasher door is fully open.

Rotate the dispenser cap counterclockwise and lift it out. Add rinse agent until the indicator window shows full.

Clean up any spilled rinse agent with a damp cloth. Replace the dispenser cap.

The amount of rinse agent released into the final wash can be adjusted. The factory setting is at the midpoint. If there are rings of calcium (hard water) spots on dishes, try a higher setting. If there is foaming, use a lower setting.

To adjust the setting, remove the dispenser cap; then turn the adjuster counterclockwise to increase the amount of rinse agent or clockwise to decrease the amount of rinse agent dispensed.

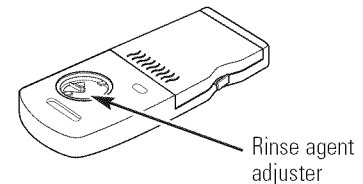
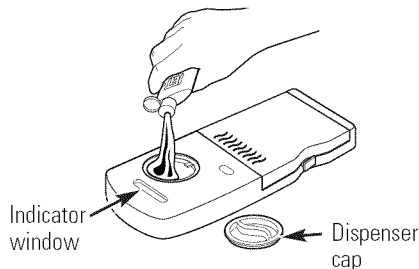

### Dish Preparation Prior to Loading

- No prerinsing of normal food soil is required.
- Scrape off hard soils, bones, toothpicks, skins and seeds.
- Remove large quantities of any remaining food.
- Remove leafy vegetables, meat trimmings and excessive amounts of grease or oil.

### Forget to Add a Dish?

A forgotten dish can be added any time before the main wash.

1. Open the door slightly.
2. Wait until the water spray action stops. Steam may rise out of the dishwasher.

3. Add forgotten dishes.
4. Close the door.

### Detergents

Use only detergent specifically made for use in dishwashers. **Cascade®**, **Cascade Complete®** and **Electrasol®** Automatic Dishwashing Detergents have been approved for use in all Monogram Dishwashers. Keep your powdered detergent fresh and dry. Don't put detergent into the dispenser until you're ready to wash dishes.

All wash cycles except RINSE ONLY require detergent. The amount of detergent to use depends on whether your water is *hard* or *soft*.

Protect your dishes and dishwasher by contacting your water department and asking how hard your water is. Twelve or more grains is extremely hard water. A water softener is recommended. Without it, lime can build up in the water valve, which could stick while open and cause flooding. Too much detergent with soft water can cause a permanent cloudiness of glassware, called *etching*.

The detergent cup has indicator lines to help you. Use the right amount of detergent. As a guide:

For Soft water (water hardness less than 4 Grains Per Gallon [GPG]), fill cup to the first line.

For Medium soft water (4–8 GPG), fill cup to the second line.

For Medium hard water (8–12 GPG), fill cup.

For Extremely hard water (more than 12 GPG), fill both cups.

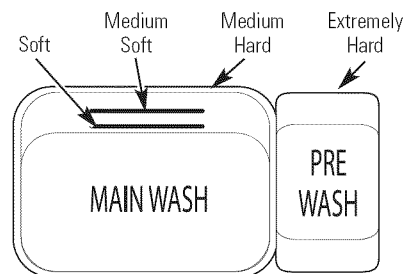

If the amount of food soil is high, use a bit more detergent. If water temperature is greater than 140°F, use a bit less detergent.

Close cover and be sure it is latched after filling dispenser with detergent.

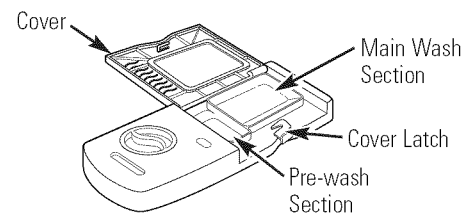

### Do not use hand dish detergent.

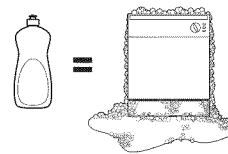

**NOTE:** Using a detergent that is not specifically designed for dishwashers will cause the dishwasher to fill with suds. During operation, these suds will

spill out of the dishwasher vents, covering the kitchen floor and making the floor wet.

Because so many detergent containers look alike, store the dishwasher detergent in a separate space from all other cleaners. Show anyone who may use the dishwasher the correct detergent and where it is stored.

While there will be no lasting damage to the dishwasher, your dishes will not get clean using a dishwashing detergent that is not formulated to work with dishwashers.

### Drying Fan

If the Heated Dry option is selected, the drying fan will run during the drying portion of the cycle and up to 2 hours after the CLEAN light turns on, depending on the selected wash cycle. If the Heated Dry option is not used, the CLEAN light will come on at the end of the final rinse and the fan will run up to 4 hours, depending on the selected wash cycle.

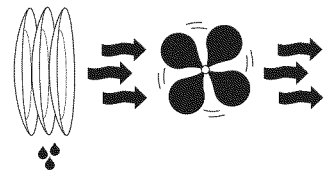

If the Rinse Only wash cycle is selected, the Heated Dry option is automatically turned off and the drying fan will run for 4 hours.

If the drying fan is running and the CLEAN light is on, the drying fan can be turned off by opening the door and pressing any key on the keypad.

*Bulk Dispense Detergent Dispenser (on some models)*

This dishwasher may have Bulk Dispense, a feature which automatically dispenses liquid automatic dishwasher detergent into each cycle based on soil level and water hardness.

To utilize the Bulk Dispense Detergent Dispenser, it must first be filled. Although any liquid or gel automatic dishwashing detergent can be used in the Bulk Dispense system, all liquid or gel automatic dishwashing detergents are not the same. Most automatic dishwashing detergents are chlorine bleach-based (such as Cascade® or Electrasol®) while others contain enzymes (such as Cascade Complete® or Electrasol® Advanced™ Gel).

**Do not mix any chlorine bleach-based automatic dishwashing detergent with any dishwashingdetergent containing enzymes as this could cause the detergents to congeal and lead to blockage of the Bulk Dispense system.**

Check the detergent label to determine if the detergent is chlorine bleach-based or one that contains enzymes. It is recommended that the same type of detergent be used when refilling your Bulk Dispense system.

**CAUTION!** Absolutely do not add powder detergent, tablets or any liquid soap or detergent normally used for washing hands or dishes in a sink. Only use liquid or gel detergent specifically designed for use in an automatic dishwasher.

To open the dispenser for filling, push down and turn the blue cap counterclockwise until the cap is loose. Lift cap off.

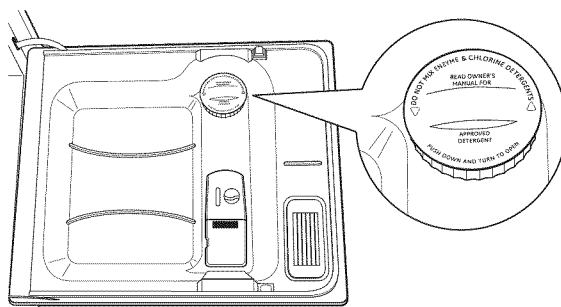

Set the door at a comfortable angle to fill the dispenser.

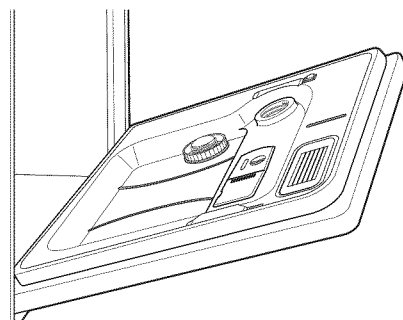

Aim the detergent bottle at the opening in the door and begin to fill.

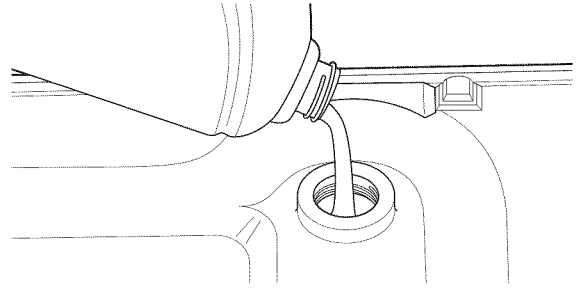

The dispenser will hold 45 oz of liquid dishwasher detergent (standard size bottle).

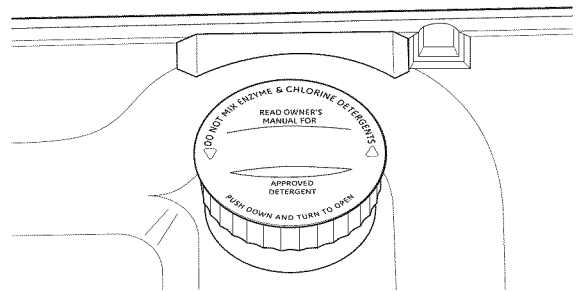

When full, replace the cap and turn clockwise until tight to ensure no water enters the Bulk Dispense dispenser. If residue is left on the door, it will be washed off in the next cycle.

An indicator light will turn on to notify you when the dispenser needs to be filled again. After filling, the light will not turn off until the door is closed. A full dispenser will last approximately 1 month for the average user.

		<b>STATUS</b>	
		<i>Bulk Dispense</i>	
Light Will Turn On When Time to Refill	○	<b>LOW DETERGENT</b>	● <b>DRYING</b>
	●	<b>SENSING</b>	● <b>SANITIZED</b>
	●	<b>WASHING</b>	● <b>CLEAN</b>
(appearance may vary)			

**NOTE:** If you are not using Bulk Dispense and you want to turn the **LOW DETERGENT** LED light off, press the **ADDED HEAT** pad 5 times within 3 seconds. You will hear 3 beeps; then the light will go off. You can turn the light back on by pressing the **ADDED HEAT** pad 5 times within 3 seconds.

Water Hardness Calibration

Prior to the first use, the dishwasher needs to be calibrated for water hardness. Please follow the directions below to calibrate the dishwasher to the hardness of your tap water.

**Determine the Hardness of Your Tap Water**

In the bag that contained these instructions, you should find a water hardness test strip package. Read the instructions on the package, remove the test strip and follow the instructions to determine the hardness level of your tap water. You will use this information to calibrate your dishwasher to dispense the optimal amount of detergent.

**Water hardness test strip indication**

		Value to Enter into Dishwasher
SOFT	0 RED	1
	1 RED	2
	2 RED	3
	3 RED	4
HARD	4 RED	5

**Calibration of Models With 3-Digit Display**

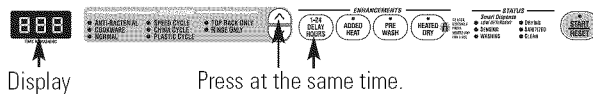

1. Open the door and touch a pad (other than **START/RESET**) to turn the lights on.
2. Press the “Up” Arrow Pad and **DELAY HOURS** pad at the same time for 3 seconds. The display will show a number from **1** to **5**. This is the water hardness value currently set.
3. Press the “Up” Arrow Pad to raise the value or the “Down” Arrow Pad to lower the value. Set the water hardness value to the number determined with the test strip and table above.
4. Once the water hardness is set, press the **START/RESET** pad to save the setting and return the dishwasher to normal operation.

**Calibration of Models Without 3-Digit Display**

1. Open the door and touch a pad to turn lights on.
2. Press the “Up” arrow pad and **DELAY HOURS** pad at the same time for 3 seconds. All lights will light up and you will hear 1 to 5 beeps. The number of beeps indicates the current hardness value.
3. To change the setting, press the **DELAY HOURS** pad the number of times that corresponds to the water hardness value determined at the left. The control will beep each time you press the pad.
4. Once finished pressing the pad, you will hear a confirmation with beeps for the number of times you pressed the pad.
5. If the number of beeps is not what you desire, start pressing the **DELAY HOURS** pad again to reenter a new water hardness level.
6. Once the water hardness is set, press the **START/RESET** pad to save the setting and return the dishwasher to normal operation.

**NOTE:** You should recalibrate the dishwasher control if water conditions change; for example, if a water softener system is added or removed from your home.

### Upper Rack

Features and appearance of racks and silverware basket may vary from your model.

Although the upper rack is for glasses, cups and saucers, pots and pans can be placed in this rack for effective cleaning. Cups and glasses fit best along the sides and should be placed open-end down. This is also a secure place for dishwasher plastics.

The utility shelf (on some models) may be placed in the up or down position to add flexibility.

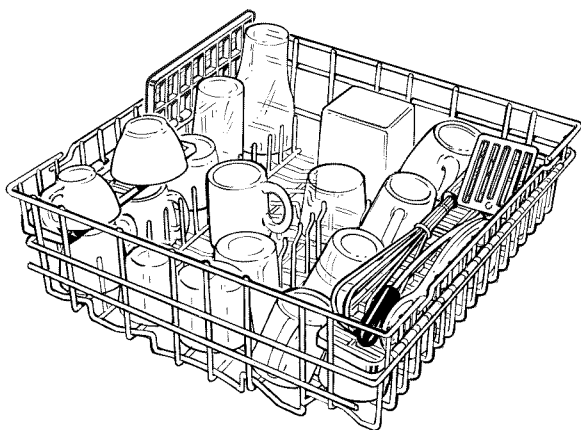

A wine glass holder (on some models) secures wine glasses for best washability. Because wine glasses come in various sizes, after loading, slowly push in the rack to make sure they will clear the top of the dishwasher.

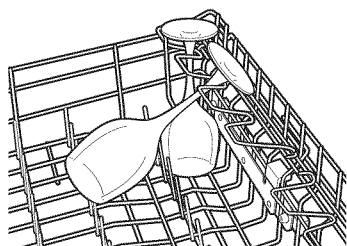

The upper rack is good for all kinds of odd-shaped utensils. Saucepans, mixing bowls and other items should be placed face down. Fold-down tines (on some models) provide flexibility for extra-large and hard-to-fit items.

Secure larger dishwasher-safe plastics over 2 tines when possible.

Make sure small plastic items are secure so they can't fall onto the heater.

Be sure that items do not protrude through the bottom of the rack and block rotation of the middle spray arm. This will result in poor wash performance for items in the upper rack.

Check to make sure that no items in the lower rack will block rotation of the wash arm mounted under the upper rack.

### Adjustable Upper Rack (on some models)

The standard position of your adjustable rack is "up", which allows for maximum clearance for your taller items in the lower rack. If you have taller wine glasses, tumblers or other items to place in the upper rack, you may want to adjust the rack to the lower position.

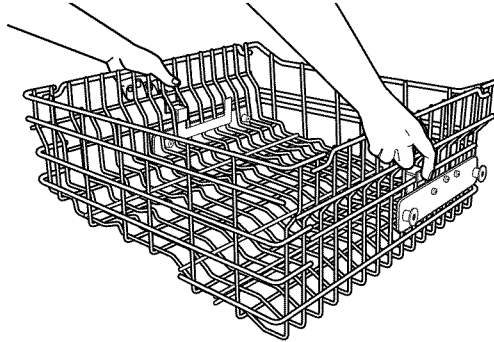

**To lower the rack**, support the weight of the rack with your hands as shown, and press both finger pads about 1/4" toward the inside of the rack as indicated, guiding the rack down to its lower position.

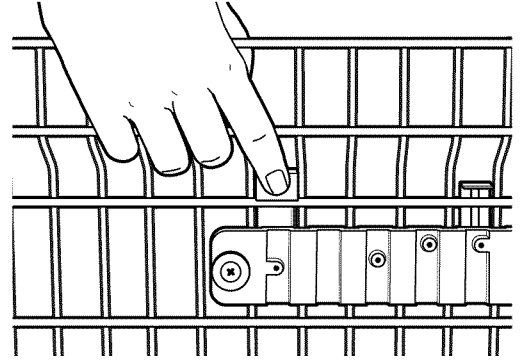

**To raise the rack** to the "up" position, pull up on the center of the rack side frame until the rack locks into place.

### Silverware Basket

A variety of options are available regarding the three-piece silverware basket (on some models) in your dishwasher. The complete basket is designed to fit on the right side of the lower rack. Additionally, each end of the basket is removable to add loading flexibility to accommodate flatware and lower rack capacity needs.

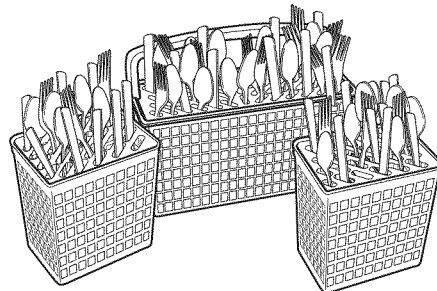

Three-piece basket

The lids of both end and middle baskets can be opened and closed to contain small items. Long items can be placed on the utility shelf in the upper rack.

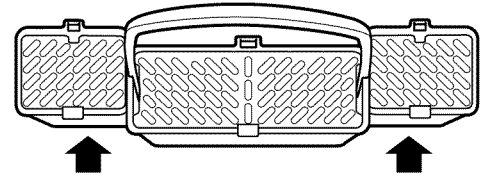

To remove end baskets, grasp the basket at opposite corners and slide apart.

### Lower Rack

The lower rack is best used for plates, saucers and cookware. Large items such as broiler pans and baking racks should go along the left-hand side. Load platters, pots and bowls along the sides, in corners or in the back. The soiled side of items should face the center of the rack, or they can be placed soil side down. If necessary, oversized glasses and mugs can be placed in the lower rack to maximize loading flexibility.

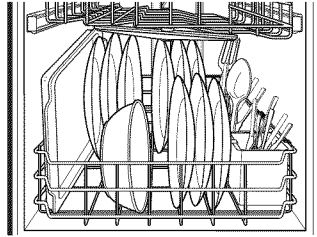

Also, be careful not to let a portion of an item such as a pot or dish handle extend through the bottom rack. This could block the wash arm and cause poor washing results.

Fold-down tines (on some models) provide flexibility for extra-large and hard-to-fit items. The tines may be left in the up position or folded down to customize the lower rack.

Be sure tall tines in the lower rack do not block the spray arm above them. Check for this by spinning the arm when both racks are pushed all the way in.

### Remove the Upper Rack

Your new dishwasher has the capability to wash extra large items in the lower rack. This is accomplished by removing the upper rack and installing a nozzle over the port that normally supplies water to the upper rack. The nozzle is not included with your dishwasher, but is available for purchase from GE. Call GE at 1.800.626.2002 or go to the GE website [ge.com](http://ge.com) and request Nozzle Spray Asm, part number WD12X10134.

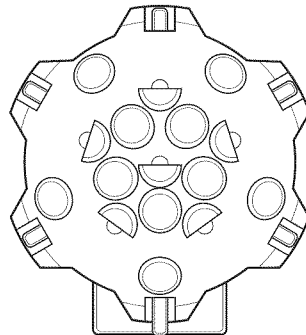

Shower Nozzle Service Part Number WD12X10134

Customers **in Canada** can order on-line at [geappliances.ca](http://geappliances.ca) 24 hours every day, or by phone at 1.800.661.1616 during normal business hours.

To remove the upper rack, push thumb tab out and remove the front end caps on each side of the rail.

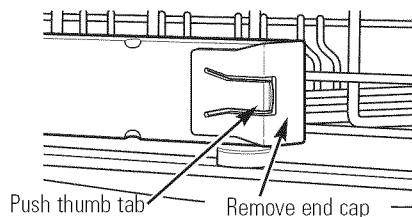

Pull the rack straight out and off the rails.

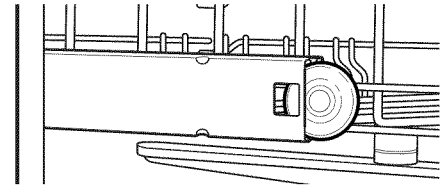

Replace the end caps, then push the rails all the way back into the dishwasher. Slide the shower nozzle attachment over the spout.

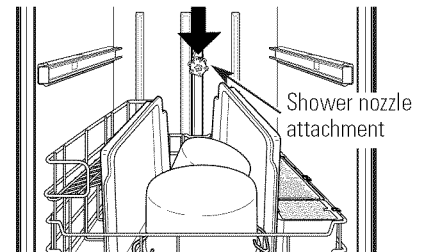

Then fill the lower rack and begin your cycle.

**NOTE:** Nozzle must be in place with upper rack removed. If not installed properly, poor wash performance and noise will result.

**NOTE:** Don't forget to remove the shower nozzle attachment before you replace the upper rack.

*Extra Rack Features (on some models)*

**Cutlery Tray**

The cutlery tray holds up to 4 large knives such as a carver, chef's knives, bread knife, etc., that are too tall to fit in the silverware basket.

Hook the tray onto the rear of the upper rack. Lay the knives between the guides (as shown).

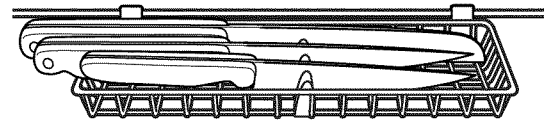

**Bowl Tines**

The special large-bowl tines in the lower rack add flexibility to your loading pattern. They are useful for serving bowls or other large bowls.

To use the bowl tines, fold down the 2 rows of flex tines in front of the bowl tines and load bowls just as you would in the upper rack.

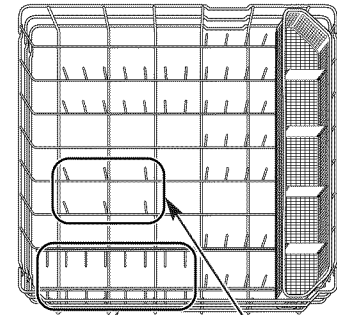

These tines fold down      Large-bowl tines

*Follow these guidelines for loading 10 and 12 place settings*

Features and appearance of racks and silverware baskets may vary from your model.

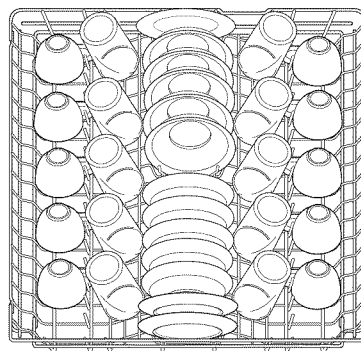

**Upper Rack—10 place settings**

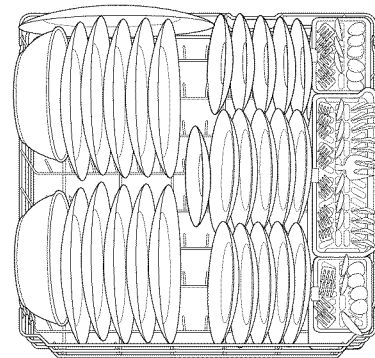

**Lower Rack—10 place settings**

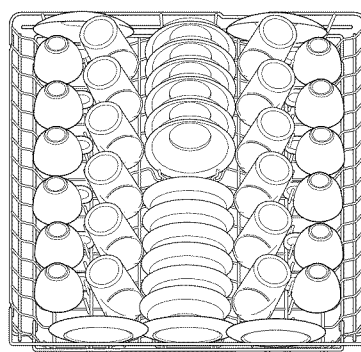

**Upper Rack—12 place settings**

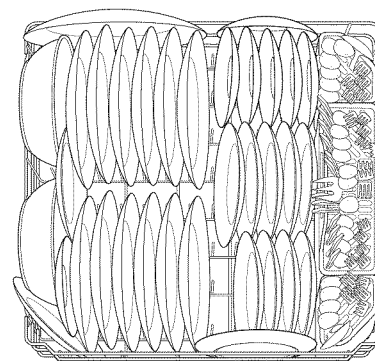

**Lower Rack—12 place settings**

### Exterior

To clean the control panel, use a lightly dampened cloth, then dry thoroughly. To clean the exterior painted panels, use a good appliance polish wax. See the note below about wax on stainless steel panels.

Never use sharp objects, scouring pads or harsh cleaners on any part of the dishwasher.

The stainless steel panels can be cleaned with CERAMA BRYTE® Stainless Steel Appliance Cleaner or a similar product using a clean, soft cloth. You can order CERAMA BRYTE® Stainless Steel Appliance Cleaner through GE Parts by calling 800.626.2002 (for U.S. only). In Canada, call 1.800.561.3344.

**NOTE:** Avoid streaks on stainless steel panels. Do not use wax on stainless steel panels.

---

### Interior

The stainless steel used to make the dishwasher tub and inner door provides the highest reliability available in a GE dishwasher. If the dishwasher tub or inner door should be scratched or dented during normal use, they will not rust or corrode. These surface blemishes will not affect their function or durability.

---

### Protect Against Freezing

If your dishwasher is left in an unheated place during the winter, ask a service technician to:

1. Turn off electrical power to the dishwasher. Remove fuses or trip circuit breaker.
  2. Turn off the water supply and disconnect the water inlet line from the water valve.
  3. Drain water from the water inlet line and water valve (use a pan to catch the water).
  4. Reconnect the water inlet line to the water valve.
- 

### The Air Gap

An air gap protects your dishwasher against water backing up into it if a drain clogs. The air gap is not a part of the dishwasher. It is not covered by your warranty. Not all plumbing codes require air gaps, so you may not have one.

A plugged or dirty air gap will prevent the dishwasher from draining properly. Clean it out if the dishwasher is not draining properly.

The air gap is easy to clean.

1. Turn off the dishwasher and lift off the chrome cover.
2. Unscrew or unsnap the plastic cap (depending on model) and clean with a toothpick.

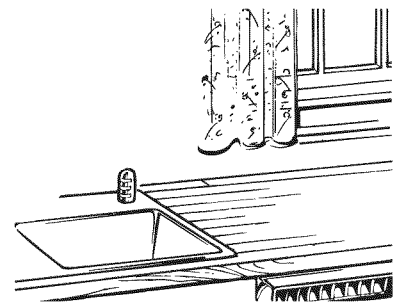

Check the air gap any time your dishwasher isn't draining well.

Questions?  
Use this  
problem  
solver

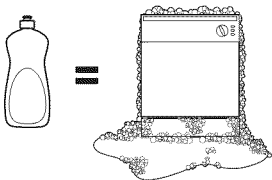
PROBLEM	POSSIBLE CAUSE	WHAT TO DO
Control panel lights go off when you're setting controls	Time too long between touching of selected pads	<ul style="list-style-type: none"> <li>Each pad must be touched within 30 seconds of the others. To relight, touch any pad again, or unlatch and relatch door.</li> </ul>
Noise	Detergent cup opening The motor stopping during the drying period Water draining out of the tub immediately after you touch the START/RESET pad Drying fan running for 2-4 hours after CLEAN light is illuminated (Top Control Panel models only)	<ul style="list-style-type: none"> <li>This is normal.</li> </ul>
	Utensils are not secure in the rack or something small has dropped into the rack	<ul style="list-style-type: none"> <li>Make sure everything is secured in dishwasher.</li> </ul>
	Motor hums	<ul style="list-style-type: none"> <li>Dishwasher has not been used on a regular basis. If you do not use your dishwasher often, run a RINSE ONLY cycle once every week. This will help keep the seal moist.</li> </ul>
Detergent left in dispenser cups	Dishes are blocking the detergent cups	<ul style="list-style-type: none"> <li>Reposition the dishes.</li> </ul>
Water standing in the bottom of the tub	This is normal	<ul style="list-style-type: none"> <li>A small amount of clean water around the outlet on the tub bottom at the back of the tub keeps the water seal lubricated.</li> </ul>
Water won't pump out of the tub	Drain is clogged	<ul style="list-style-type: none"> <li>If you have an air gap, clean it.</li> <li>Check to see if your kitchen sink is draining well. If not, you may need a plumber.</li> <li>If the dishwasher drains into a disposer, run disposer clear.</li> </ul>
Suds 	Correct detergent wasn't used	<ul style="list-style-type: none"> <li>Use only automatic dishwasher detergents to avoid sudsing. <b>Cascade®</b>, <b>Cascade Complete®</b> and <b>Electrasol®</b> dishwasher detergents have been approved for use in all Monogram dishwashers.</li> <li>To remove suds from the tub, open the dishwasher and let suds dissipate. Touch START. Let run for 30 seconds. Touch START again. Dishwasher will pump out in 70 seconds. Repeat if necessary.</li> </ul>
	Rinse agent was spilled	<ul style="list-style-type: none"> <li>Always wipe up rinse agent spills immediately.</li> </ul>
Stained dishwasher parts	Some tomato-based foods can cause pink or orange stains	<ul style="list-style-type: none"> <li>Use of the RINSE ONLY cycle after adding the dish to the load can decrease the level of staining.</li> <li>GE also recommends <b>Cascade® Plastic Booster™</b> to help remove these types of stains.</li> </ul>

Questions?  
Use this  
problem  
solver

PROBLEM	POSSIBLE CAUSE	WHAT TO DO
<b>Dishes and flatware not clean</b>	Low inlet water temperature	<ul style="list-style-type: none"> <li>• Make sure inlet water temperature is at least 120°F (49°C) (see Using the Dishwasher section).</li> <li>• Run water at the nearest faucet prior to starting the dishwasher to insure optimal water temperature.</li> </ul>
	Water pressure is temporarily low	<ul style="list-style-type: none"> <li>• Turn on a faucet. Is water coming out more slowly than usual? If so, wait until pressure is normal before using your dishwasher.</li> </ul>
	Air gap is clogged	<ul style="list-style-type: none"> <li>• Clean air gap.</li> </ul>
	Improper rack loading	<ul style="list-style-type: none"> <li>• Make sure large dishware does not block the detergent dispenser or the wash arms.</li> <li>• Glasses and dishes must face the spray arms.</li> </ul>
<b>Spots and filming on glasses and flatware</b>	Extremely hard water	<ul style="list-style-type: none"> <li>• Use <b>Jet Dry®</b> or <b>Cascade Crystal Clear®</b> rinse agents to remove spots and prevent new film buildup.</li> </ul>
	Low inlet water temperature	<ul style="list-style-type: none"> <li>• Make sure water temperature is at least 120°F.</li> </ul>
	Overloading the dishwasher	<ul style="list-style-type: none"> <li>• Load dishwasher as shown in the Loading Place Settings section.</li> </ul>
	Improper loading	<ul style="list-style-type: none"> <li>• Make sure detergent is fresh.</li> </ul>
	Old or damp powder detergent	<ul style="list-style-type: none"> <li>• If water is extremely hard, a softener may be required.</li> </ul>
	Rinse agent dispenser empty	
Too little detergent		
<b>Cloudiness on glassware</b>	Combination of soft water and too much detergent	<ul style="list-style-type: none"> <li>• This is called <i>etching</i> and is permanent. To prevent this from happening, use less detergent if you have soft water. Wash glassware in the shortest cycle that will get it clean. See page 10.</li> </ul>
	Water temperature entering the dishwasher exceeds 150°F (66°C)	<ul style="list-style-type: none"> <li>• Lower the water heater temperature.</li> </ul>
<b>Black or gray marks on dishes</b>	Aluminum utensils have rubbed against dishes	<ul style="list-style-type: none"> <li>• Remove marks with a mild, abrasive cleaner.</li> </ul>

Questions?  
Use this  
problem  
solver

PROBLEM	POSSIBLE CAUSE	WHAT TO DO
Yellow or brown film on inside surfaces	Tea or coffee stains	<ul style="list-style-type: none"> <li>Remove the stain by hand, using a solution of 1/2 cup bleach and 3 cups warm water.</li> <li><b>⚠ CAUTION:</b> Before cleaning interior, wait at least 20 minutes after a cycle for the heating element to cool down. Failure to do so can result in burns.</li> </ul>
	An overall yellow or brown film can be caused by iron deposits in water	<ul style="list-style-type: none"> <li>A special filter in the water supply line is the only way to correct this problem. Contact your GE dealer or a water softener company</li> </ul>
White film on inside surfaces	Hard water minerals	<ul style="list-style-type: none"> <li>GE recommends Jet-Dry® or Cascade Crystal Clear® to help prevent hard water mineral deposits from forming.</li> <li>Run dishwasher with citric acid to remove mineral deposits. Citric acid (Part number: WD35X151) can be ordered through GE Parts. See the Consumer Services page for ordering information.</li> <li><b>⚠ CAUTION:</b> Before cleaning interior, wait at least 20 minutes after a cycle for the heating element to cool down. Failure to do so can result in burns.</li> </ul>
Dishes don't dry	Low inlet water temperature	<ul style="list-style-type: none"> <li>Select HEATED DRY.</li> <li>Make sure inlet water temperature is at least 120°F (49°C) (see Using the Dishwasher section).</li> <li>Select ADDED HEAT.</li> <li>Use a longer cycle, such as Antibacterial.</li> </ul>
	Rinse agent dispenser is empty	<ul style="list-style-type: none"> <li>Check and refill the rinse agent dispenser.</li> </ul>
Dishwasher won't run	Door not latched	<ul style="list-style-type: none"> <li>Make sure door is fully closed and latched.</li> </ul>
	Wall switch (some installations) is in the "off" position	<ul style="list-style-type: none"> <li>Check for a wall switch that the dishwasher might be connected to. A wall switch is required by electrical codes in some localities. Turn the switch "on" if it is "off."</li> </ul>
	Fuse is blown, or the circuit breaker tripped	<ul style="list-style-type: none"> <li>Replace fuse or reset circuit breaker. Remove any other appliances from the circuit.</li> </ul>
Dishwasher control is inoperative	Dishwasher control is inoperative	<ul style="list-style-type: none"> <li>Turn off power at the circuit breaker for 30 seconds, then reset power.</li> </ul>
Steam	This is normal	<ul style="list-style-type: none"> <li>Warm moisture comes through the vent on the bottom of the door during drying and when water is being pumped out.</li> </ul>

Questions?  
Use this  
problem  
solver

PROBLEM	POSSIBLE CAUSE	WHAT TO DO
<b>Sanitized light does not illuminate at the end of the cycle (Anti-Bacteria cycle only)</b>	The door was opened and the cycle was interrupted during or after the main wash portion	<ul style="list-style-type: none"> <li>Do not interrupt the cycle any time during or after main wash.</li> </ul>
	Low inlet water temperature	<ul style="list-style-type: none"> <li>Raise the water heater temperature to at least 120°F (49°C).</li> </ul>
<b>Interior lights not working</b>	Door was open for more than 15 minutes	<ul style="list-style-type: none"> <li>Latch the door and reopen.</li> </ul>
	Bulbs are burned out	<ul style="list-style-type: none"> <li>Call for service to replace bulbs.</li> </ul>
<b>End-of-cycle indicator light does not illuminate</b>	Dishwasher has not completed cycle	<ul style="list-style-type: none"> <li>Open the door and check the status indicator lights on control panel to determine if cycle is complete.</li> </ul>
<b>Beeps every 30 seconds</b>	Door was opened during the cycle	<ul style="list-style-type: none"> <li>Close the door to complete the cycle.</li> </ul>
<b>START/RESET light blinks</b>	START/RESET pad was pressed during the cycle	<ul style="list-style-type: none"> <li>Dishwasher will pump out for approximately 70 seconds and blinking light will turn off.</li> </ul>
	Power failure during the cycle	<ul style="list-style-type: none"> <li>Dishwasher will pump out for approximately 70 seconds and blinking light will turn off. Dishwasher will automatically restart using NORMAL WASH and HEATED DRY.</li> </ul>

**With the purchase of your new Monogram appliance, receive the assurance that if you ever need information or assistance from GE, we'll be there. All you have to do is call—toll-free!**

**GE Answer Center®**

**In the USA:  
800.626.2000**

Whatever your question about any Monogram major appliance, GE Answer Center® information service is available to help. Your call—and your question—will be answered promptly and courteously. Call the GE Answer Center® Monday to Friday, 8:00 a.m. to 10 p.m. EST, and Saturday, 8 a.m. to 7 p.m. EST.

**OR**

Visit our Website at: [monogram.com](http://monogram.com)

In Canada, call 800.561.3344.

**Repair Service**

**In the USA:  
800.444.1845**

**In Canada:  
800.561.3344**

A GE consumer service professional will provide expert repair service, scheduled at a time that's convenient for you. To schedule service, call Monday to Friday, 7:00 a.m. to 10:00 p.m. EST, or Saturday and Sunday, 8:00 a.m. to 6:00 p.m. EST. Many GE Consumer Service company-operated locations offer you service today or tomorrow, or at your convenience. Our factory-trained technicians know your appliance inside and out—so most repairs can be handled in just one visit.

In Canada: Monday to Friday, 7:00 a.m. to 8:00 p.m. and Saturday, 8:00 a.m. to 5:00 p.m. EDT.

**For Customers With Special Needs...**

**In the USA:  
800.626.2000**

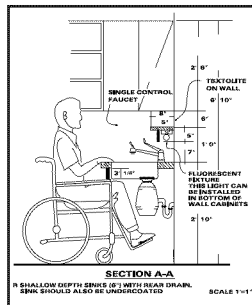

GE offers, free of charge, a brochure to assist in planning a barrier-free kitchen for persons with limited mobility.

Consumers with impaired hearing or speech who have access to a TDD or a conventional teletypewriter may call 800.TDD.GEAC (800.833.4322) to request information or service.

**Service Contracts**

**In the USA:  
800.626.2224**

**In Canada:  
800.561.3344**

You can have the secure feeling that GE Consumer Service will still be there after your warranty expires. Purchase a GE contract while your warranty is still in effect and you'll receive a substantial discount. With a multiple-year contract, you're assured of future service at today's prices.

**Parts and Accessories**

**In the USA:  
800.626.2002**

**In Canada:  
800.561.3344**

**Individuals qualified to service their own appliances** can have parts or accessories sent directly to their home. The GE parts system provides access to over 47,000 parts...and all GE Genuine Renewal Parts are fully warranted. VISA, MasterCard and Discover cards are accepted.

**User maintenance instructions contained in this manual cover procedures intended to be performed by any user. Other servicing generally should be referred to qualified service personnel. Caution must be exercised, since improper servicing may cause unsafe operation.**

**YOUR MONOGRAM DISHWASHER WARRANTY**

**Staple sales slip or cancelled check here. Proof of original purchase date is needed to obtain service under warranty.**

**WHAT IS COVERED**

*From the Date of the Original Purchase*

**ONE-YEAR**

**Any part** of the dishwasher which fails due to a defect in materials or workmanship. During this **limited one-year warranty**, GE will also provide, **free of charge**, all labor and in-home service to replace the defective part.

**Five Years**

**The dishwasher rack and/or the electronic control module**, if these should fail due to a defect in materials or workmanship. During this **five-year limited warranty**, you will be responsible for any labor or in-home service costs.

**Lifetime**

**The stainless steel tub or door liner**, if it fails to contain water due to a defect in materials or workmanship. During this **limited lifetime warranty**, GE will also provide, **free of charge**, all labor and in-home service to replace the defective part.



This warranty is extended to the original purchaser and any succeeding owner for the products purchased for ordinary home use in the 48 mainland states, Hawaii or Washington, D.C. If the product is located in an area where service by a GE Authorized Servicer is not available, you may be responsible for a trip charge or you may be required to bring the product to an Authorized GE Service location for service. In Alaska the warranty is the same except that it is LIMITED because you must pay to ship the product to the service shop or for the service technician's travel cost to your home.

All warranty service will be provided by our Factory Service Centers or by our authorized Customer Care® servicers during normal working hours.

Should your appliance need service, during warranty period or beyond, call 800.444.1845. Please have serial number and model number available when calling for service.

**WHAT IS NOT COVERED**

- Service trips to your home to teach you how to use the product.
- Improper installation, delivery or maintenance.
- Replacement of house fuses or resetting of circuit breakers.
- Failure of the product if it is abused, misused, or used for other than the intended purpose or used commercially.
- Damage to the product caused by accident, fire, floods or acts of God.
- Incidental or consequential damage caused by possible defects with this appliance.
- Cleaning or servicing of the air gap device in the drain line.
- Damage caused after delivery, including damage from items dropped on the door.
- Product not accessible to provide required service.

**EXCLUSION OF IMPLIED WARRANTIES—Your sole and exclusive remedy is product repair as provided in this Limited Warranty. Any implied warranties, including the implied warranties of merchantability or fitness for a particular purpose, are limited to one year or the shortest period allowed by law.**

Some states do not allow the exclusion or limitation of incidental or consequential damages, so the above limitation or exclusion may not apply to you. This warranty gives you specific legal rights, and you may also have other rights which vary from state to state. To know what your legal rights are in your state, consult your local or state consumer affairs office or your state's Attorney General.

Warrantor: General Electric Company,  
Louisville, KY 40225



**GE Consumer & Industrial**  
Appliances  
General Electric Company  
Louisville, KY 40225  
ge.com

**YOUR MONOGRAM DISHWASHER WARRANTY**

**Staple sales slip or cancelled check here. Proof of original purchase date is needed to obtain service under warranty.**

**WHAT IS COVERED**

*From the Date of the Original Purchase*

**ONE-YEAR**

**Any part** of the dishwasher which fails due to a defect in materials or workmanship. During this **limited one-year warranty**, GE will also provide, **free of charge**, all labor and in-home service to replace the defective part.

**Five Years**

**The dishwasher rack**, if it should rust, or **the electronic control module**, if it should fail due to a defect in materials or workmanship. During this **five-year limited warranty**, you will be responsible for any labor or in-home service costs.

**Lifetime**

**The stainless steel tub or door liner**, if it fails to contain water due to a defect in materials or workmanship. During this **limited lifetime warranty**, GE will also provide, **free of charge**, all labor and in-home service to replace the defective part.

.....  
This warranty is extended to the original purchaser and any succeeding owner for products purchased in Canada for ordinary home use in Canada. In-home warranty service will be provided in areas where it is available and deemed reasonable by Mabe to provide. Proof of original purchase date is needed to obtain service under the warranty.

All warranty service will be provided by our Factory Service Centers or by our authorized Customer Care® servicers during normal working hours.

Should your appliance need service, during warranty period or beyond, call 1.800.561.3344. Please have serial number and model number available when calling for service.

**WHAT IS NOT COVERED**

- Service trips to your home to teach you how to use the product.
- Improper installation, delivery or maintenance.
- Replacement of house fuses or resetting of circuit breakers.
- Failure of the product if it is abused, misused, or used for other than the intended purpose or used commercially.
- Damage to the product caused by accident, fire, floods or acts of God.
- Incidental or consequential damage caused by possible defects with this appliance.
- Cleaning or servicing of the air gap device in the drain line.
- Damage caused after delivery, including damage from items dropped on the door.
- Product not accessible to provide required service.

**EXCLUSION OF IMPLIED WARRANTIES—Your sole and exclusive remedy is product repair as provided in this Limited Warranty. Any implied warranties, including the implied warranties of merchantability or fitness for a particular purpose, are limited to one year or the shortest period allowed by law.**

Some provinces do not allow the exclusion or limitation of incidental or consequential damages, so the above limitation or exclusion may not apply to you. This warranty gives you specific legal rights, and you may also have other rights which vary from province to province. To know what your legal rights are in your province, consult your local or provincial consumer affairs office.

**Warrantor: Mabe Canada Inc., 1 Factory Lane, Suite 310, Moncton, N.B. E1C 9M3.**



**GE Consumer & Industrial Appliances**  
General Electric Company  
Louisville, KY 40225  
ge.com



165D4700P378
49-55054

10-08 JR

Printed in the United States



**GE Consumer & Industrial**  
Appliances  
General Electric Company  
Louisville, KY 40225  
[ge.com](http://ge.com)

# Manuel du propriétaire

Lave-vaisselle encastré

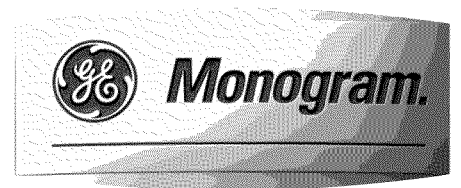

## Introduction

Votre nouveau lave-vaisselle Monogram est un symbole éloquent de style, de confort et de souplesse dans votre cuisine. Que vous le choisissiez pour sa pureté de lignes, pour ses caractéristiques techniques ou pour sa recherche approfondie du détail—ou pour toutes ces raisons réunies—vous trouverez que la combinaison supérieure de formes et de fonctions de votre lave-vaisselle Monogram fera votre bonheur pendant des années.

Vous trouverez dans les pages suivantes des renseignements qui vous aideront à bien faire fonctionner et à bien entretenir votre lave-vaisselle.

Si vous avez d'autres questions, visitez notre site Web à l'adresse : [monogram.com](http://monogram.com)

## Table des matières

Inscription de votre appareil .....	3	Règlement des problèmes .....	18-21
Soins et nettoyage .....	17	Instructions de sécurité .....	4, 5
Service à la clientèle .....	3, 22	Garantie .....	25
Emplacement du numéro de modèle et de série .....	3		
Instructions de fonctionnement .....	6-16		
Panneau de contrôle et fonctionnement .....	6-8		
Fonctions d'éclairage .....	9		
Température de l'eau .....	9		
Agent de rinçage .....	9		
Préparation des assiettes avant le chargement .....	10		
Détergents .....	10		
Distributeur de détergent			
Bulk Dispense .....	11-12		
Clayettes du lave-vaisselle .....	13-16		

*Avant  
d'utiliser  
votre lave-  
vaisselle*

Lisez soigneusement ce manuel. Il a pour objet de vous aider à bien faire fonctionner et entretenir votre lave-vaisselle.

Conservez-le à portée de votre main. Vous y trouverez des réponses à vos questions.

Si vous ne comprenez pas bien ce qui est écrit ou avez besoin de davantage d'aide, vous trouverez une liste de numéros de service à la clientèle dans la dernière section de ce manuel.

**OU**

Visitez notre site Web à l'adresse : **monogram.com**

*Écrivez les  
numéros  
de modèle  
et de série*

Vous trouverez vos numéros de modèle et de série sur la paroi de la cuve juste à l'intérieur de la porte.

**Avant d'envoyer la carte, veuillez écrire ces numéros ici :**

\_\_\_\_\_  
Numéro de modèle

\_\_\_\_\_  
Numéro de série

Utilisez ces numéros dans toute correspondance ou dans tous vos appels de service relatifs à votre lave-vaisselle.

*Si vous  
avez reçu un  
lave-vaisselle  
endommagé*

Appelez immédiatement le revendeur (ou le constructeur) qui vous a vendu le lave-vaisselle.

*Économisez  
votre temps  
et votre  
argent*

Avant d'appeler le service, vérifiez la section de résolution des problèmes à la fin de ce manuel.

Vous y trouverez les causes de problèmes mineurs de fonctionnement que vous pourrez régler vous-même.

*Si vous  
devez  
appeler  
le service*

Pour obtenir le service, consultez la page de service à la clientèle à la fin de ce manuel.

Nous sommes fiers de notre service et tenons à ce que vous soyez satisfaits. Si, pour quelque raison que ce soit, vous n'êtes pas heureux du service que vous recevez, voici quelques mesures à prendre pour obtenir davantage d'aide.

PREMIÈREMENT, appelez les gens qui ont entretenu votre appareil électroménager. Dites-leur pourquoi vous n'êtes pas satisfaits. Dans la plupart des cas, cela suffira à régler votre problème.

ENSUITE, si vous n'êtes toujours pas satisfaits, écrivez tous les détails, y compris votre numéro de téléphone, à l'adresse suivante :

Directeur, relations avec les consommateurs  
Mabe Canada Inc.  
1 Factory Lane, Suite 310  
Moncton, N.B. E1C 9M3

# INFORMATION IMPORTANTE SUR LA SÉCURITÉ

## LISEZ TOUTES LES INSTRUCTIONS AVANT L'UTILISATION

### CONSERVEZ CES INSTRUCTIONS

#### **⚠ AVERTISSEMENT !**

Pour votre sécurité, les instructions de ce manuel doivent être suivies pour réduire le risque d'incendie ou d'explosion, d'électrocution et pour éviter les dommages à la propriété, les blessures ou la mort.

#### **⚠ AVERTISSEMENT ! SÉCURITÉ DU CHAUFFE-EAU**

*Dans certaines conditions, de l'hydrogène peut être présent dans un chauffe-eau qui n'a pas été utilisé pendant deux semaines ou davantage.*

**L'HYDROGÈNE EST UN GAZ EXPLOSIF.**

Si l'eau chaude n'a pas été utilisée pendant deux semaines ou plus, réduisez les risques de dommages ou de blessure en ouvrant tous les robinets d'eau

chaude pendant plusieurs minutes. Faites cela avant d'utiliser tout appareil électrique raccordé à la canalisation d'eau chaude. Cette précaution permettra à toute accumulation d'hydrogène de se dissiper. Étant donné que ce gaz est inflammable, ne fumez pas et n'utilisez pas de flamme ou d'appareil pendant ce processus.

#### **⚠ CONFORMITÉ DE L'INSTALLATION ET ENTRETIEN**

*Ce lave-vaisselle doit être correctement installé et placé en conformité avec les instructions d'installation avant d'être utilisé. Si vous n'avez pas reçu les instructions d'installation avec ce lave-vaisselle, vous pouvez vous en procurer en allant sur notre site web à [monogram.com](http://monogram.com).*

- Raccordez l'appareil à un système électrique permanent et mis à la terre ou installez un fil de mise à la terre des appareils avec les fils d'alimentation et raccordez-le à la borne ou au fil de mise à la terre de l'appareil.
- Un mauvais raccordement au fil de mise à la terre peut causer un risque de choc électrique. Consultez un électricien compétent ou un agent du service si vous ne savez pas si l'appareil est correctement mis à la terre.
- Disposez des appareils électriques hors service et des matériaux d'emballage ou d'expédition correctement.
- Ne tentez pas de réparer ou de remplacer une pièce de ce lave-vaisselle à moins que cela soit spécifiquement recommandé dans ce manuel. Tout autre entretien ou réparation devrait être confié à un technicien compétent.
- Pour minimiser la possibilité d'électrocution, débranchez l'appareil du circuit d'alimentation avant tout entretien.

**REMARQUE :** *l'arrêt du lave-vaisselle ne débranche pas l'appareil de l'alimentation électrique. Nous recommandons qu'un technicien compétent répare votre appareil.*

#### **⚠ MISE EN GARDE :** *pour éviter les blessures mineures ou les dommages matériels*

- Les articles lavés avec le mode anti-bactérien, s'il y a lieu, peuvent être chauds au toucher. À manipuler avec précaution.
- L'utilisation d'un détergent qui n'est pas conçu spécifiquement pour le lave-vaisselle remplira celui-ci de mousse.
- Si le lave-vaisselle est raccordé à un interrupteur mural, assurez-vous que celui-ci est activé avant d'utiliser cet appareil.
- Sur les lave-vaisselle dotés de commandes électroniques et si vous préférez fermer l'interrupteur mural entre les cycles de lavage, attendez de 5 à 10 secondes après avoir remis l'interrupteur avant de toucher

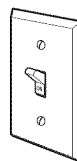
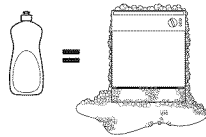

au bouton START/RESET pour permettre à la commande de se réinitialiser.

- Articles autres que la vaisselle : ne lavez pas des articles comme les filtres de purificateur d'air, filtres de chaudières ou pinces dans le lave-vaisselle. Le lave-vaisselle pourrait être endommagé et une décoloration ou des taches pourraient en résulter.
- Une surveillance attentive est nécessaire si cet appareil est utilisé par ou près des enfants.
- Chargez les articles légers en plastique de manière à ce qu'ils ne se déplacent pas et ne tombent pas au fond; ils pourraient être en contact avec l'élément de chauffage et être endommagés.

# INFORMATION IMPORTANTE SUR LA SÉCURITÉ

## LISEZ TOUTES LES INSTRUCTIONS AVANT L'UTILISATION

### CONSERVEZ CES INSTRUCTIONS

## ▲ AVERTISSEMENT ! RISQUE D'ENFANT PRIS AU PIÈGE

### BONNE DISPOSITION DE VOTRE LAVE-VAISSELLE

Les lave-vaisselle jetés ou abandonnés sont dangereux même si vous ne les laissez jetés que quelques jours. Si vous voulez jeter votre vieux lave-vaisselle, suivez les instructions suivantes pour empêcher les accidents.

#### Avant de jeter votre vieux lave-vaisselle :

- Enlevez la porte du compartiment de lavage ou enlevez le verrou de la porte (comme le montre l'illustration).

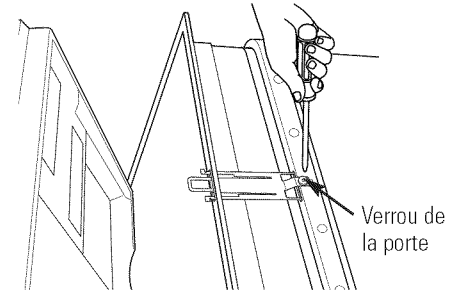

## ▲ AVERTISSEMENT !

- N'utilisez cet appareil que pour l'objectif pour lequel il a été conçu tel que décrit dans le Guide de l'utilisateur.
  - N'utilisez que les détergents et agents de rinçage liquides, en poudre ou en tablette, recommandés pour les lave-vaisselle et gardez-les hors de la portée des enfants. Les détergents pour lave-vaisselle **Cascade®**, **Cascade® Complete** et **Electrasol®** et les agents de rinçage **Jet-Dry®** et **Cascade Crystal Clear®** sont approuvés avec les lave-vaisselle GE.
  - Placez les articles coupants de manière à ce qu'ils n'abîment pas le sceau de la porte.
  - Placez les couteaux avec le manche vers le haut pour réduire les risques de coupures.
  - Ne lavez pas les articles de plastique à moins qu'ils n'aillent au lave-vaisselle ou l'équivalent. Si les articles de plastique ne sont pas marqués en ce sens, voyez les recommandations du fabricant.
  - Ne touchez pas à l'élément chauffant pendant ou immédiatement après l'utilisation.
- Lors du fonctionnement, suivez les précautions de base dont celles-ci :**
- Ne faites pas fonctionner le lave-vaisselle si les panneaux de l'habitacle ne sont pas installés.
  - N'altérez pas les commandes.
  - Ne maltraitez pas, ne vous assoyez pas et ne montez pas sur la porte ou sur le plateau de vaisselle.
  - Ne laissez pas les enfants jouer autour du lave-vaisselle lorsque vous ouvrez et fermez la porte pour éviter que leurs petits doigts ne se coincent dans la porte.
  - Ne jetez pas un lave-vaisselle sans d'abord enlever la porte du compartiment de lavage ou le verrou de la porte.
  - N'entreposez pas et n'utilisez pas de produits combustibles, de l'essence ou des vapeurs ou liquides inflammables près de cet appareil ou de tout autre appareil.
  - Ne laissez pas les enfants s'amuser avec ou dans cet appareil ou de tout appareil mis au rebut.

LISEZ ET RESPECTEZ CES CONSIGNES DE SÉCURITÉ.  
CONSERVEZ CES INSTRUCTIONS

Vous trouverez votre numéro de modèle dans le bac juste à l'intérieur de la porte. Dans ce manuel, les caractéristiques techniques et l'apparence peuvent être différentes de celles de votre modèle.

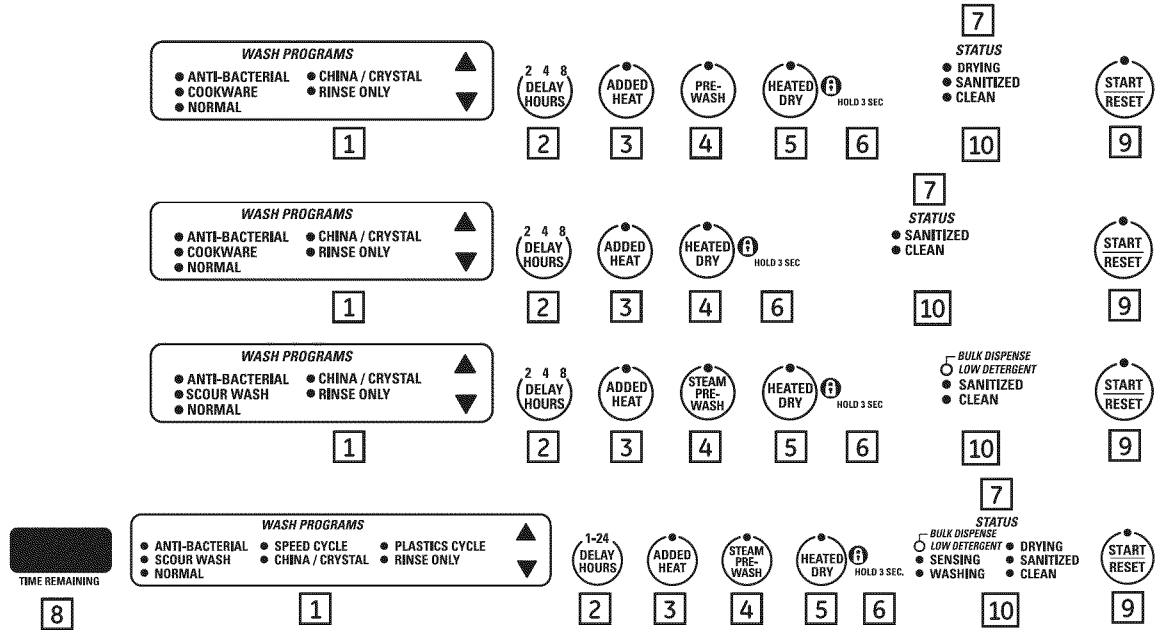

Réglages de contrôle

1 Programmes de lavage (Cycles de lavage)

Utilisez les touches fléchées  $\Delta$   $\nabla$  pour changer de cycle de lavage. La lumière située au-dessus ou à côté de la touche choisie s'allumera pour indiquer le cycle de lavage que vous avez choisi.  
**NOTE :** Ce lave-vaisselle est équipé d'un détecteur ExtraClean™ avec contrôle automatique de la température; par conséquent, par conséquent, la durée du cycle et la consommation d'eau totale peuvent varier selon le degré de saleté (très sale, moyennement sale, peu sale) et de température.

ANTI BACTERIAL (ANTI BACTÉRIEN)

**Heavy (très sale)** 9,1 gallons, 95 minutes  
**Medium (moyennement sale)** 7,8 gallons, 95 minutes  
**Light (peu sale)** 6,5 gallons, 90 minutes

Ce cycle élève la température de l'eau pendant le rinçage final pour assainir votre vaisselle. La longueur du cycle varie selon la température de l'eau qui entre.

**NOTE :** Le cycle anti-bactérien correspond aux besoins d'assainissement. Si le cycle est interrompu pendant ou après la partie de lavage principal ou si la température de l'eau qui entre est tellement basse que votre appareil ne peut obtenir une température adéquate d'eau, votre lave-vaisselle ne peut remplir les conditions d'assainissement. Dans ce cas, la lumière d'assainissement ne s'allume pas à la fin du cycle.



**NSF INTERNATIONAL**  
 Remplit la norme 148 NSF d'assainissement et de lavage des lave-vaisselle ménagers à vaporisation d'eau.

**NOTE :** Les lave-vaisselle ménagers certifiés NSF ne sont pas conçus pour les établissements d'alimentation licenciés.

SCOUR WASH (récurage) (sur certains modèles)

9,6 gallons, 111 minutes

Ce programme est conçu pour les plats ou les ustensiles particulièrement sales ou avec des saletés carbonisées ou ayant séché. Ce programme ne devrait pas suffire à éliminer les aliments grillés. Vous pouvez être sûr que ce programme n'abîmera pas vos plats.

**NOTE :** Sur certains modèles, l'option STEAM PRE-WASH (Prélavage vapeur) sera automatiquement sélectionnée lorsque vous sélectionnez le programme SCOUR WASH (récurage) sur lequel vous ne pouvez pas revenir.

COOKWARE (USTENSILES DE CUISINE) (sur certains modèles)

**Heavy (très sale)** 10,4 gallons, 100 minutes  
**Medium (moyennement sale)** 9,1 gallons, 90 minutes  
**Light (peu sale)** 7,8 gallons, 80 minutes

Ce cycle convient aux assiettes très sales ou aux ustensiles de cuisine tachés d'aliments séchés ou cuits. Ce cycle peut ne pas enlever les aliments brûlés. Vous pouvez utiliser ce cycle pour votre vaisselle de tous les jors.

NORMAL (NORMAL)

5,0-8,8 gallons, 47-90 minutes

Ce cycle est utilisé pour la vaisselle et la verrerie moyennement sales à très sales. La durée du cycle et la consommation d'eau données sont approximatives. Les résultats dépendront de plusieurs facteurs, notamment, mais pas seulement, la température d'entrée, la pression d'eau dans le réseau du domicile et la quantité de salissures dans l'eau de lavage.

<b>SPEED CYCLE (CYCLE RAPIDE)</b> (sur certains modèles)	7,8 gallons, 37 minutes Ce cycle convient à la vaisselle ou à la verrerie.
<b>PORCELAINE CRISTAL</b>	7,8 gallons, 50 minutes Ce cycle convient à la porcelaine ou au cristal peu sale.
<b>GLASSES (VERRES)</b> (sur certains modèles)	7,8 gallons, 50 minutes Ce cycle convient spécialement aux verres.
<b>PLASTICS CYCLE (MATIÈRES PLASTIQUES)</b> (sur certains modèles)	<b>Heavy (très sale)</b> 7,8 gallons, 70 minutes <b>Medium (moyennement sale)</b> 6,5 gallons, 60 minutes <b>Light (peu sale)</b> 5,2 gallons, 55 minutes Ce cycle est spécialement conçu pour réduire le risque de faire fondre les articles en matière plastique et pour améliorer le séchage des articles en matières plastiques pour les articles en matière plastique lavables en lave-vaisselle.
<b>RINSE ONLY (RINÇAGE SEULEMENT)</b>	2,6 gallons, 10 minutes Pour rincer les charges partielles qui seront lavées plus tard. N'utilisez jamais de détergents avec ce cycle.
<b>2 DELAY HOURS— (MISE EN MARCHÉ DIFFÉRÉE)</b>	Cette option vous permet de retarder l'heure de mise en marche de tout cycle de lavage de jusqu'à 8 ou 24 heures (selon le modèle). <ul style="list-style-type: none"> <li>• Choisissez l'heure de mise en marche désirée en appuyant sur la touche DELAY HOURS (mise en marche différée). Vous augmenterez le nombre d'heures de retard en appuyant plusieurs fois ou en appuyant continuellement sur la touche. Choisissez le nombre d'heures au bout desquelles vous désirez commencer le cycle. Appuyez ensuite sur START/RESET (mise en marche/remise à zéro).</li> <li>• Une fois la porte fermée, la machine fera un compte à rebours et se mettra automatiquement en marche à l'heure voulue.</li> </ul> <p><b>NOTE :</b> Pour annuler le choix DELAY HOURS (mise en marche différée) avant le début du cycle, appuyez sur la touche DELAY HOURS (mise en marche différée) jusqu'à ce que l'écran n'indique plus de chiffre. Vous n'annulez pas les heures de retard en appuyant sur START/RESET (mise en marche/remise à zéro).</p>
<b>3 ADDED HEAT— (CHALEUR SUPPLÉMENTAIRE)</b>	Lorsque cette option est sélectionnée, l'élément chauffant fonctionne pendant plus longtemps et la durée du cycle peut être augmentée pour améliorer l'efficacité du lavage et du séchage. <p><b>NOTE :</b> Vous ne pouvez pas choisir cette option avec le cycle RINSE ONLY (rinçage seulement).</p>
<b>4 STEAM PRE-WASH/ PRE-WASH (Pré lavage vapeur/ pré lavage)</b> (sur certains modèles)	Conçu pour les saletés coriaces et/ou ayant séché, pour les taches ayant grillé. Cette option DOIT être sélectionnée AVANT de démarrer le programme. L'option PRE-WASH (Pré lavage) prolonge de 15 minutes et l'option STEAM PRE-WASH (Pré lavage vapeur) de 26 minutes la durée du programme. <p><b>NOTE :</b> Vous ne pouvez pas choisir cette option avec le cycle RINSE ONLY (rinçage seulement).</p>
<b>5 HEATED DRY— (CHALEUR SÈCHE)</b>	Lorsque HEATED DRY (chaleur sèche) est sélectionné, l'élément chauffant est allumé pour permettre un séchage rapide. Cette option augmentera la durée du cycle de 8 à 38 minutes suivant le cycle choisi. Le ventilateur peut fonctionner pendant 2 heures après que le voyant CLEAN (propre) se soit allumé pour favoriser le processus de chauffage. Lorsque le HEATED DRY (chaleur sèche) est désactivé, la vaisselle séchera à l'air. Le ventilateur peut fonctionner pendant 4 heures après que le voyant CLEAN (propre) se soit allumé. Si vous le souhaitez, le ventilateur peut être éteint en appuyant sur n'importe quelle touche. <p><b>NOTE :</b> Vous ne pouvez pas choisir cette option avec le cycle RINSE ONLY (rinçage seulement).</p>
<b>6 LOCK  — (VERROUILLAGE)</b>	Vous pouvez verrouiller les contrôles pour éviter de faire un choix. Ou bien vous pouvez verrouiller les contrôles après avoir mis en marche un cycle. <p><b>Des enfants ne peuvent pas mettre en marche votre lave-vaisselle en appuyant sur les touches quand vous avez choisi cette option.</b></p> <p>Pour verrouiller les contrôles du lave-vaisselle, appuyez sur la touche HEATED DRY (chaleur sèche) et tenez-la appuyée pendant 3 secondes. La lumière de LOCK (verrouillage) s'allume. Pour déverrouiller les contrôles du lave-vaisselle, appuyez sur la touche HEATED DRY (chaleur sèche) et tenez-la appuyée pendant 3 secondes. La lumière de LOCK (verrouillage) s'éteint.</p>

**7** Lumières indicatrices d'état (les indications varient selon le modèle)

L'affichage d'état vous indique ce qui se passe quand le fonctionne. Les lumières s'allument, pour vous indiquer la séquence d'opérations du lave-vaisselle.

<b>LOW DETERGENT (détergent bas)</b>	Apparaît quand vous devez remplir le <b>Bulk Dispenser</b> (Distributeur en gros) de détergent liquide ou gel pour lave-vaisselle automatique.  <b>NOTE :</b> Si vous n'utilisez pas la fonction <b>Bulk Dispenser</b> et que vous désirez éteindre le voyant lumineux <b>LOW DETERGENT (détergent bas)</b> , appuyez à 5 reprises sur la touche <b>ADDED HEAT (chaleur +)</b> en moins de 3 secondes. Trois bips sonores seront émis et le voyant lumineux s'éteindra. Pour réactiver le voyant, appuyez simplement à 5 reprises sur la touche <b>ADDED HEAT (chaleur +)</b> en moins de 3 secondes.
<b>SENSING (capteur)</b>	Apparaît quand le capteur ExtraClean™ mesure le montant de saleté et la température de l'eau. Le lave-vaisselle ajuste le cycle choisi pour obtenir le rendement optimal.
<b>ADD-A-DISH (ajoutez une assiette)</b>	Apparaît pendant le pré-lavage pour indiquer que les assiettes ajoutées maintenant seront également lavées.
<b>WASHING (lavage)</b>	Apparaît pendant les périodes de pré-lavage, de lavage principal et de rinçage.
<b>DRYING (séchage)</b>	Apparaît pendant la période de chauffage sec.
<b>SANITIZED (assainissement)</b>	Apparaît quand le cycle a rempli les conditions d'assainissement.
<b>CLEAN (propre)</b>	Apparaît quand un cycle de lavage et les additions sont terminés.

**8** Affichage du temps restant (sur certains modèles)

Pendant le fonctionnement, l'affichage montre les minutes qui restent jusqu'à la fin du cycle. L'affichage peut ajuster le temps restant pendant que le voyant est allumé. Le temps indiqué au début de chaque cycle peut changer par rapport au réglage en usine, car votre appareil s'ajuste à votre utilisation réelle. Quand la mise en marche est retardée, l'affichage indique les heures restantes jusqu'au début du cycle.

**9** START/RESET (mise en marche/remise à zéro)

**START — (mise en marche)** Après avoir choisi le cycle et les additions souhaitées, appuyez sur la touche START/RESET (mise en marche/remise à zéro) une fois pour préparer le lave-vaisselle à commencer le cycle. Fermez la porte pour commencer le cycle ou commencer le compte à rebours de DELAY HOURS (mise en marche différée). Quand le cycle commence, l'eau commence à remplir la cuve et après environ 60 secondes, l'action de lavage commence.

Le lave-vaisselle affiche toujours votre dernier choix et vos dernières additions. Si vous ne désirez pas changer les réglages, appuyez simplement sur la touche START/RESET (mise en marche/remise à zéro) une fois pour préparer le lave-vaisselle et fermez la porte pour commencer le cycle.

**NOTE :** Si la lumière START/RESET (mise en marche/remise à zéro) clignote, c'est que le cycle a été interrompu. La lumière s'arrête de clignoter après que le lave-vaisselle ait automatiquement vidé toute l'eau. Fermez la porte jusqu'à ce que l'eau soit toute pompée (cela prend environ 70 secondes). Lorsque la lumière s'arrête de clignoter, on peut reprogrammer et redémarrer le lave-vaisselle.

Également, en cas de panne d'électricité, les cycles NORMAL (normal) et HEATED DRY (chaleur sèche) sont automatiquement programmés. Faites un autre choix et appuyez sur la touche START/RESET (mise en marche/remise à zéro) pour commencer le nouveau cycle.

**RESET — (remise à zéro)** Ouvrez la porte doucement pour éviter toute éclaboussure. Appuyez sur la touche START/RESET (mise en marche/remise à zéro) pour annuler le cycle. Refermez la porte. Le lave-vaisselle pompe toute l'eau et s'arrête après 70 secondes.

**10** Clean — (propre)

La lumière CLEAN (propre) s'allume et un double bip sonne quand le cycle choisi et les additions se terminent. Vous pouvez enlever la vaisselle n'importe quand. Veuillez noter que le ventilateur ultra-efficace continue à tourner de 30 minutes à 1 heure (selon le cycle choisi) après que la lumière CLEAN (propre) s'allume pour continuer à faire sécher la vaisselle. Vous pouvez l'arrêter en ouvrant la porte et en appuyant sur une touche quelconque.

**NOTE :** Pour éteindre l'indicateur de double bip (ou le réactiver si vous l'avez précédemment éteint) appuyez sur la touche HEATED DRY (chaleur sèche) 5 fois en 3 secondes. Un triple bip sonne pour indiquer que vous avez activé ou désactivé l'option de bip à la fin du cycle.

### Fonctions d'éclairage (sur certains modèles)

#### Lampes intérieures (sur certains modèles)

Les lampes Xenon intérieures procurent une meilleure visibilité lors du chargement et du déchargement; elles s'allument lorsque la porte s'ouvre et s'éteignent lorsqu'elle est verrouillée. Les lampes s'éteignent au bout de 15 minutes si la porte demeure déverrouillée. Pour allumer les lampes de nouveau, verrouillez puis réouvrez la porte.

Ne tentez pas de remplacer les ampoules. S'il est nécessaire de le faire, veuillez communiquer avec le Centre de réponses GE en composant le 1.800.626.2000.

#### La lumière indicatrice de fin de cycle (sur certains modèles)

La lumière indicatrice de fin de cycle est située à la droite du lave-vaisselle, au-dessus de la poignée. Cette lumière s'allume lorsque le cycle est terminé. La lumière demeurera allumée aussi longtemps que la porte est ouverte. La vaisselle peut être retirée à tout moment.

Veuillez noter que le ventilateur à haut rendement fonctionnera silencieusement pendant 30 minutes à 4 heures (selon le cycle sélectionné) pour continuer le séchage de la vaisselle après que la lumière indicatrice de fin de cycle se soit allumée. L'ouverture de la porte ou une pression sur n'importe quelle touche arrêtera le fonctionnement du ventilateur.

### Température de l'eau

La température de l'eau qui entre doit être supérieure à 120°F (49°C) et inférieure à 150°F (66°C) pour bien laver et éviter tout dommage à votre vaisselle.

Vérifiez la température de l'eau à l'aide d'un thermomètre à viande ou à pâtisserie. Ouvrez le robinet d'eau chaude le plus proche de votre lave-vaisselle, placez le thermomètre dans un verre et laissez l'eau couler dans le verre jusqu'à ce que la température s'arrête de monter.

### Utilisez un agent de rinçage

Un agent de rinçage améliore le séchage, réduit les taches et empêche la formation d'une pellicule sur vos assiettes, vos verres, votre argenterie, vos ustensiles de cuisine et vos matières plastiques. Nous recommandons les agents de rinçage **Jet-Dry®** et **Cascade Crystal Clear®** pour les laves-vaisselles Monogram.

Le distributeur d'agent de rinçage contient 3,5 onces d'agent de rinçage. Dans des conditions normales, cette quantité dure environ un mois. Essayez de le conserver plein, mais ne remplissez pas trop.

Pour remplir le distributeur d'agent de rinçage, assurez-vous de bien ouvrir la porte de la lave-vaisselle.

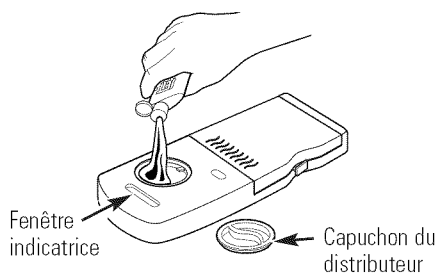

Tournez le capuchon du distributeur dans le sens inverse des aiguilles d'une montre et enlevez-le en le soulevant. Ajoutez l'agent de rinçage jusqu'à ce que la fenêtre indicatrice indique que le distributeur est plein.

Nettoyez tout agent de rinçage qui a coulé, à l'aide d'un linge humide. Remettez en place le capuchon du distributeur.

Vous pouvez ajuster le montant d'agent de rinçage qui s'écoule dans le lavage final. Le réglage de fabrique est moyen. S'il y a des taches de calcaire sur la vaisselle, essayez un réglage plus élevé. S'il se forme de la mousse, essayez un réglage plus bas.

Pour ajuster le réglage, enlevez le capuchon du distributeur; tournez ensuite l'ajustement dans le sens inverse à celui des aiguilles d'une montre pour augmenter le montant d'agent de rinçage ou dans le sens des aiguilles d'une montre pour diminuer le volume d'agent de rinçage distribué.

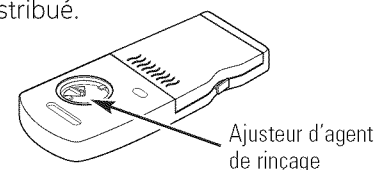

### Préparation de la vaisselle avant le chargement

- Il n'est pas nécessaire de pré rincer les saletés normales d'aliments.
- Enlevez en frottant les saletés importantes, les arêtes et les os, les cure-dents, les peaux et les pépins.

- Enlevez les grandes quantités de tous les aliments qui restent.
- Enlevez les légumes en feuilles, les restants de viande et les montants excessifs de graisse ou d'huile.

### Avez-vous oublié d'ajouter une assiette?

Vous pouvez ajouter une assiette oubliée n'importe quand avant le lavage principal.

1. Ouvrez légèrement la porte.
2. Attendez la fin de l'action de pulvérisation d'eau. Il peut s'échapper de la vapeur du lave-vaisselle.

3. Ajoutez les assiettes oubliées.
4. Fermez la porte.

### Détergents

N'utilisez que des détergents fabriqués spécialement pour lave-vaisselle. Nous approuvons l'utilisation de **Cascade®**, **Cascade Complete®** et **Electrasol®** dans tous les lave-vaisselle Monogram. Conservez votre détergent en poudre dans un endroit sec et frais. Ne mettez jamais de détergent dans votre lave-vaisselle sans être prêt à laver votre vaisselle.

Tous les cycles de lavage, à l'exception du cycle RINSE ONLY (rinçage seulement) nécessitent du détergent. Le montant de détergent à utiliser dépend du degré de dureté de votre eau.

Protégez votre vaisselle et votre lave-vaisselle en appelant votre service d'approvisionnement d'eau et en lui demandant le degré de dureté de votre eau. Si votre eau a 12 grains ou plus, elle est très dure. Nous vous recommandons d'utiliser un adoucisseur d'eau. Sans adoucisseur d'eau, du calcaire peut s'accumuler dans le robinet d'eau, qui peut se bloquer ouvert et occasionner une inondation. Trop de détergent dans de l'eau douce peut occasionner un voile permanent sur vos verres.

La coupe du détergent a des lignes indicatrices pour vous aider. Utilisez le bon montant de détergent. À titre de guide :

Pour l'eau douce (dureté de l'eau inférieure à 4 grains par gallon [GPG]), remplissez la coupe jusqu'à la première ligne.

Pour l'eau moyennement douce (de 4 à 8 GPG), remplissez jusqu'à la deuxième ligne.

Pour l'eau moyennement dure (de 8 à 12 GPG), remplissez toute la coupe.

Pour l'eau extrêmement dure (supérieure à 12 GPG), remplissez les deux coupes.

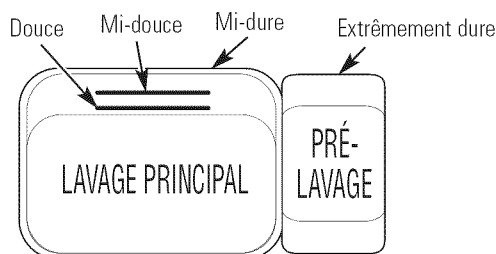

Si les dépôts de nourriture sont importants, utilisez un peu plus de détergent. Si la température de l'eau est supérieure à 60°C (140°F), utilisez un peu moins de détergent.

Fermez le couvercle et assurez-vous qu'il est bien verrouillé une fois que vous avez rempli le distributeur de détergent.

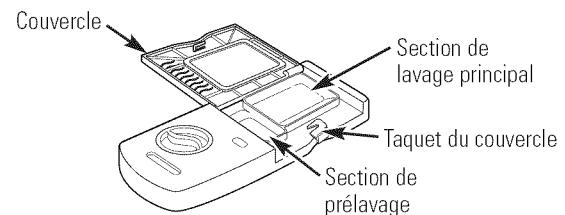

### N'utilisez jamais de détergent pour lavage de la vaisselle à la main.

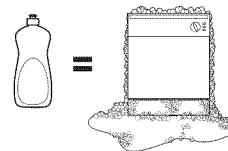

**NOTE:** Si vous utilisez un détergent qui n'est pas spécialement conçu pour les lave-vaisselle, vous remplirez votre lave-vaisselle d'eau savonneuse. Pendant le

fonctionnement, cette eau savonneuse sortira des événements de votre lave-vaisselle, en couvrant le sol de la cuisine et en le mouillant.

Comme toutes les boîtes de détergent se ressemblent, gardez votre détergent pour lave-vaisselle à part de tous vos autres produits nettoyants. Montrez à toute personne qui risque d'utiliser votre lave-vaisselle le bon détergent et l'endroit où vous le gardez.

Un détergent qui n'est pas conçu pour les lave-vaisselle n'endommagera probablement pas votre vaisselle, mais ne la lavera probablement pas bien.

### Ventilateur de séchage

Si vous avez choisi l'option de séchage à chaud, le ventilateur de séchage fonctionne pendant la partie de séchage du cycle et jusqu'à 2 heures

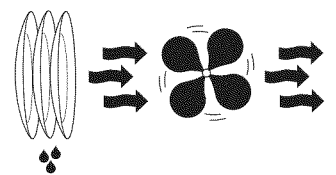

après que le voyant propre soit allumé, selon le cycle de lavage choisi. Si vous n'avez pas choisi l'option de séchage à chaud, le voyant propre s'allume à la fin du rinçage final et le ventilateur fonctionne jusqu'à 4 heures, selon le cycle de lavage choisi.

Si vous avez choisi le cycle de rinçage seulement, l'option de séchage à chaud est automatiquement arrêtée et le ventilateur de séchage fonctionne pendant 4 heures.

Si le ventilateur de séchage fonctionne et le voyant propre est allumé, vous pouvez arrêter le ventilateur de séchage en ouvrant la porte et en appuyant sur n'importe quelle touche du clavier.

Distributeur de détergent Bulk Dispense (sur certains modèles)

Ce lave-vaisselle peut comporter la fonction Bulk Dispense (distributeur en gros) une caractéristique qui distribue automatiquement le détergent liquide pour lave-vaisselle automatique dans chaque cycle en se basant sur le niveau de saleté de la vaisselle et de dureté de l'eau.

Avant d'utiliser le distributeur de détergent Bulk Dispense, vous devez d'abord le remplir. Même si n'importe quel détergent pour distributeur automatique sous forme liquide ou de gel convient au distributeur Bulk Dispense, il est important de savoir qu'il existe une différence entre les divers détergents. La plupart des détergents pour distributeurs automatiques sont à base de javellisant (comme Cascade® ou Electrasol®), tandis que d'autres contiennent des enzymes (comme Cascade Complete® ou Electrasol® Advanced<sup>MD</sup> Gel).

**Prenez soin de ne pas mélanger un détergent à base de javellisant avec un autre à base d'enzyme, cela pourrait faire figer les détergents, ce qui aura pour effet d'obturer le distributeur Bulk Dispense.**

Vérifiez l'étiquette sur le détergent pour savoir s'il contient du javellisant ou des enzymes. Nous vous conseillons d'utiliser le même type de détergent pour remplir le système Bulk Dispense.

**ATTENTION!** N'ajoutez absolument jamais de détergent en poudre, en pains ou tout autre savon ou détergent liquide utilisé normalement pour laver la vaisselle à la main dans un évier. N'utilisez que du détergent liquide ou gel spécifiquement conçu pour le lave-vaisselle automatique.

Pour ouvrir le distributeur afin de le remplir, poussez vers le bas et tournez le capuchon bleu dans le sens opposé à celui des aiguilles d'une montre jusqu'à ce que le capuchon est desserré. Retirez le capuchon.

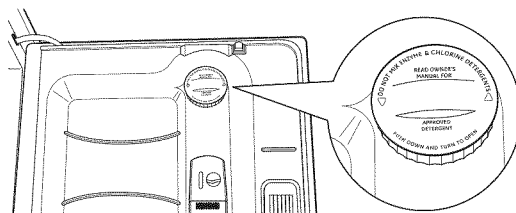

Ouvrez la porte à un angle confortable pour remplir le distributeur.

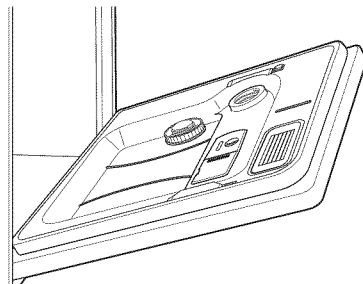

Dirigez la bouteille de détergent vers l'ouverture de la porte et commencez à remplir.

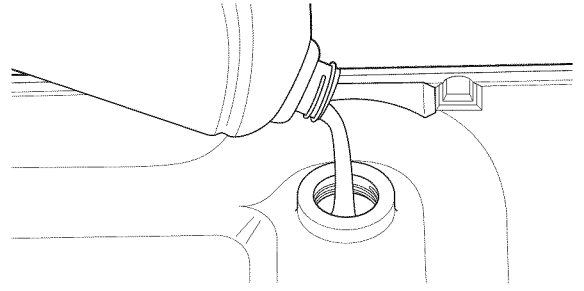

Le distributeur contient 45 oz de détergent liquide pour lave-vaisselle (bouteille de taille normale).

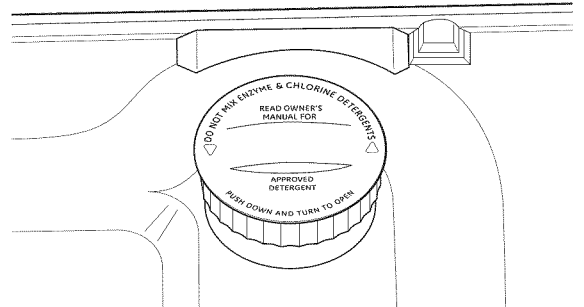

Tournez dans le sens des aiguilles d'une montre.

Quand le distributeur est plein, remettez le bouchon sur le trou d'accès et tournez dans le sens des aiguilles d'une montre jusqu'à ce qu'il soit serré pour assurer que de l'eau ne pénètre pas dans le distributeur Bulk Dispense. S'il reste des résidus sur la porte, ils seront lavés pendant le cycle suivant.

Un voyant s'allumera pour vous avertir que le distributeur doit être rempli à nouveau. Après que vous ayez rempli le distributeur, le voyant ne s'éteindra qu'à la fermeture de la porte. Un distributeur plein dure environ 1 mois d'usage normal.

**STATUS**

**Bulk Dispense**

- |                                             |                   |             |
|---------------------------------------------|-------------------|-------------|
| Le voyant s'allumera lorsqu'il faut remplir | → ○ LOW DETERGENT | ● DRYING    |
|                                             | ● SENSING         | ● SANITIZED |
|                                             | ● WASHING         | ● CLEAN     |
- (l'apparence peut varier)

**NOTE:** Si vous n'utilisez pas la fonction Bulk Dispense et que vous désirez éteindre le voyant lumineux **LOW DETERGENT LED (détergent bas)**, appuyez à 5 reprises sur la touche **ADDED HEAT (chaleur +)** en moins de 3 secondes. Trois bips sonores seront émis et le voyant lumineux s'éteindra. Pour réactiver le voyant, appuyez simplement à 5 reprises sur la touche **ADDED HEAT (chaleur +)** en moins de 3 secondes.

## Calibrage de dureté de l'eau

Avant sa première utilisation, vous devez calibrer votre lave-vaisselle en fonction de la dureté de votre eau. Veuillez suivre les instructions suivantes pour calibrer votre lave-vaisselle en fonction de la dureté de votre eau d'alimentation.

### Trouvez la dureté de votre eau d'alimentation

Dans le sac qui contenait ces instructions, vous trouverez un paquet de bandes de test de dureté de l'eau. Lisez les instructions sur le paquet, enlevez la bande d'essai et suivez les instructions pour trouver le degré de dureté de votre eau du robinet. Vous utiliserez cette information pour calibrer votre lave-vaisselle ce qui vous permettra de distribuer le montant optimal de détergent.

### Indication de la bande d'essai de dureté d'eau

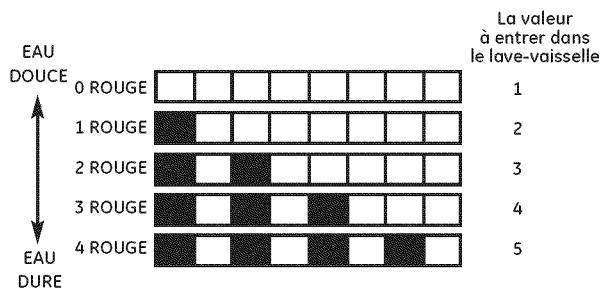

### Calibrage des modèles avec afficheur à 3 chiffres



1. Ouvrez la porte et appuyez sur une touche (autre que la touche **START (démarrage)**) pour actionner les voyants.
2. Appuyez en même temps pendant 3 secondes sur les touches "Up" (vers le haut) et **DELAY HOURS (mise en marche retardée)**. L'afficheur indiquera un nombre de **1 à 5**. Ce nombre indique le niveau de dureté de l'eau actuellement réglé.
3. Appuyez sur la touche "Up" (haut) pour augmenter la valeur du niveau ou sur la touche "Down" (bas) pour l'abaisser. Utilisez le nombre obtenu avec la bande d'essai et le tableau au-dessus pour régler le niveau de dureté de l'eau.
4. Après avoir réglé la dureté de l'eau, appuyez sur la touche **START/RESET (démarrage/réinitialisation)** pour sauvegarder la configuration et revenir au mode normal de fonctionnement du lave-vaisselle.

### Calibrage des modèles sans afficheur à 3 chiffres

1. Ouvrez la porte et appuyez sur une touche pour actionner les voyants.
2. Appuyez en même temps pendant 3 secondes sur les touches "Up" (vers le haut) et **DELAY HOURS (mise en marche retardée)**. Tous les voyants s'illumineront et vous entendrez de **1 à 5** bips. Le nombre de bips indique la valeur réelle de la dureté de l'eau.
3. Pour modifier la configuration, appuyez sur la touche **DELAY HOURS (mise en marche retardée)** à autant de reprises qu'au nombre correspondant de la colonne à gauche, laquelle indique la valeur de la dureté de l'eau. Le panneau émet un bip chaque fois que vous appuyez sur la touche.
4. Lorsque vous avez fini d'appuyer sur la touche, vous entendrez une confirmation correspondant à autant de bips que le nombre de fois que vous avez appuyé sur la touche.
5. Si le nombre de bips n'est pas celui que vous désirez, recommencez à appuyer sur la touche **DELAY HOURS** pour entrer un nouveau niveau de dureté de l'eau.
6. Après avoir réglé la dureté de l'eau, appuyez sur la touche **START/RESET (démarrage/réinitialisation)** pour sauvegarder la configuration et revenir au mode normal de fonctionnement du lave-vaisselle.

**REMARQUE :** Vous devriez recalibrer le lave-vaisselle si les conditions de dureté de l'eau changent comme dans le cas de l'ajout ou du retrait d'un système d'adoucisseur d'eau à votre domicile.

### Clayette du haut

Les caractéristiques et l'apparence des clayettes et du panier à argenterie peuvent être différentes de celles de votre modèle.

La clayette du haut est conçue pour les verres, mais vous pouvez y mettre des tasses et des soucoupes, des casseroles et des ustensiles de cuisine pour bien les laver. Le meilleur endroit pour les tasses et les verres est le long des côtés et vous devez les mettre à l'envers, leur ouverture vers le bas. C'est aussi un bon endroit pour les matières plastiques lavables en lave-vaisselle.

Vous pouvez placer l'étagère à tout mettre (sur certains modèles) en position supérieure ou inférieure pour davantage de souplesse.

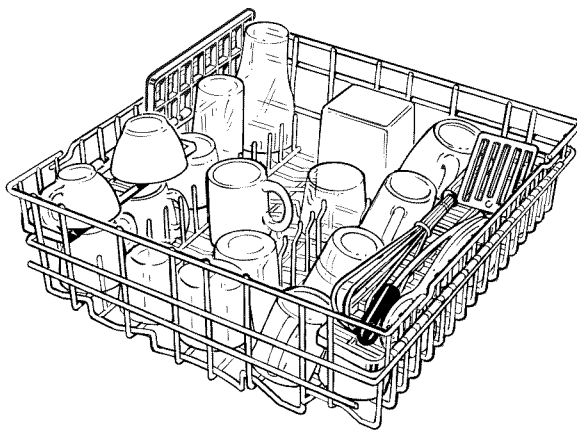

Un porteur de verre à vin (sur certains modèles) permet un meilleur lavage des verres à vin. Comme les verres à vin sont de tailles variées, après les avoir mis, poussez doucement dans la clayette pour vous assurer qu'ils ne dépassent pas le haut du lave-vaisselle.

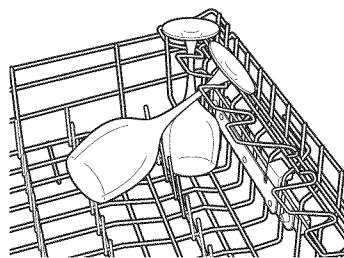

La clayette du haut peut contenir toutes sortes d'ustensiles de différentes formes. Vous devez placer les bols de malaxage, les casseroles à l'envers. Des râteliers pliables (sur certains modèles) permettent de mettre les articles très grands et difficiles à caser.

Fixez les grands ustensiles en matière plastique lavables en lave-vaisselle à deux râteliers si possible.

Assurez-vous que les petits articles en matière plastique soient bien fixés de manière à ne pas tomber dans le chauffage.

Assurez-vous que les articles ne passent pas par le fond de la clayette et ne bloquent pas la rotation du gicleur du milieu. Cela occasionnera un mauvais lavage des articles qui se trouvent dans la clayette du haut.

Assurez-vous qu'aucun article placé dans la clayette du bas ne risque de bloquer le gicleur du milieu monté sous la clayette du haut.

## Clayette supérieure ajustable (sur certains modèles)

La position normale de votre clayette ajustable est en haut, ce qui donne un maximum de place aux grands articles placés dans la clayette inférieure. Si vous avez de grands verres à vin, des gobelets ou d'autres articles à placer dans la clayette supérieure, vous pouvez l'ajuster en position inférieure.

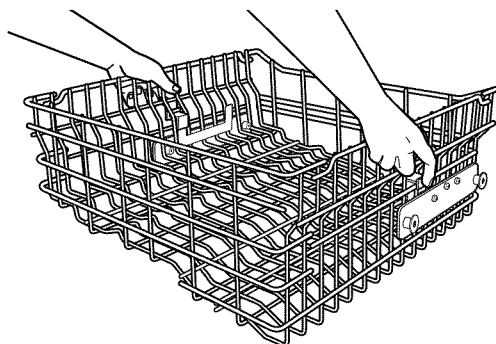

**Pour mettre la clayette en position inférieure,** soutenez le poids de la clayette à la main, comme l'indique la figure, et appuyez sur les deux touches à doigt d'environ 0.6 cm (1/4 po) vers l'intérieur de la clayette, comme l'indique la figure, et guidez la clayette vers le bas pour la mettre en position inférieure.



**Pour mettre la clayette** en position supérieure, tirez vers le haut le centre du cadre de côté de la clayette jusqu'à ce que la clayette se bloque en place.

## Panier à argenterie

Un grand nombre d'options existent pour le panier à argenterie en trois pièces (sur certains modèles). Tout le panier est conçu pour aller du côté droit de la clayette inférieure. En outre, chaque extrémité du panier est amovible pour permettre de mieux disposer les couverts et les autres articles dans la clayette inférieure.

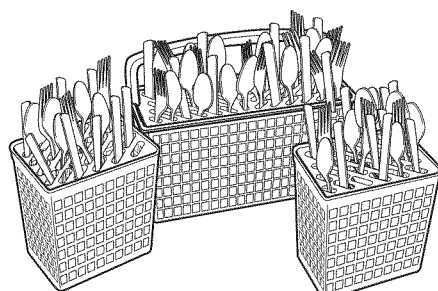

Panier en trois pièces

Vous pouvez ouvrir et fermer le couvercle des paniers du centre et des extrémités pour contenir de petits articles. Vous pouvez placer les articles longs sur l'étagère à tout mettre dans la clayette supérieure.

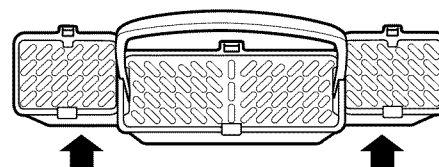

Pour enlever les paniers des extrémités, saisissez le panier aux coins opposés et séparez en faisant glisser.

### Clayette inférieure

Vous pouvez utiliser la clayette inférieure pour les assiettes, les soucoupes et les ustensiles de cuisine. Vous devez mettre les grands articles comme les casseroles et les tôles à biscuits le long du côté gauche. Mettez les plats de service, les casseroles et les bols le long des côtés, dans les coins ou à l'arrière. Les côtés sales des articles doivent être orientés vers le centre de la clayette, ou ils peuvent être orientés vers le bas. Si nécessaire, vous pouvez placer les grands verres et les grosses tasses dans la clayette inférieure pour faciliter la charge.

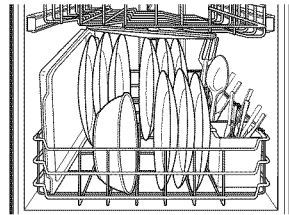

Également, veillez à ne pas laisser une partie d'un article comme une poignée de casserole ou d'assiette dépasser de la clayette inférieure. Cela peut bloquer le gicleur et occasionner un mauvais lavage.

Les râteliers pliants (sur certains modèles) permettent de mieux placer les très grands articles et les articles difficiles à placer. Vous pouvez laisser les râteliers en position levée ou les replier pour accommoder la clayette inférieure.

Assurez-vous que les articles hauts placés dans la clayette du bas ne bloquent pas le gicleur situé au-dessus d'eux. Vérifiez cela en faisant tourner le gicleur une fois que les deux clayettes sont en place.

### Enlèvement de la clayette supérieure

La clayette inférieure de votre nouveau lave-vaisselle peut recevoir de grands articles. Pour ce faire, enlevez simplement la clayette supérieure et installez une pomme de douche sur le gicleur qui alimente normalement la clayette supérieure en eau. La pomme de douche n'est pas comprise avec le lave-vaisselle, mais on peut se la procurer auprès de GE. Communiquez avec GE au 1.800.626.2002 ou visitez le site [ge.com](http://ge.com) et demandez l'article « Nozzle Spray Asm », numéro de pièce WD12X10134.

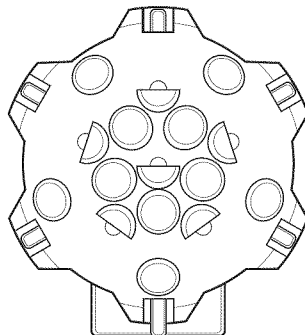

Pomme de douche, numéro de pièce WD12X10134

Les consommateurs **canadiens** peuvent commander sur le site [electromenagers.ca](http://electromenagers.ca) 24 heures par jour, 7 jours par semaine, ou par téléphone au 1.800.661.1616 durant les heures d'affaires normales.

Pour enlever la clayette supérieure, appuyez avec votre pouce pour enlever le taquet et enlevez les capuchons d'extrémités antérieurs de chaque côté du rail.

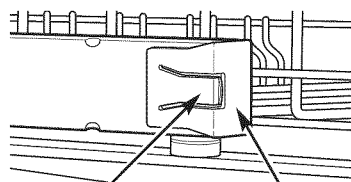

Appuyez avec votre pouce — Enlevez les capuchons d'extrémité

Tirez la clayette tout droit vers vous pour la faire sortir de ses rails.

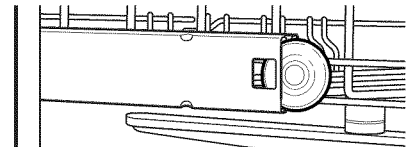

Remettez en place les capuchons d'extrémité, puis poussez les rails jusqu'au bout dans le lave-vaisselle. Faites glisser la pomme de douche sur le bec.

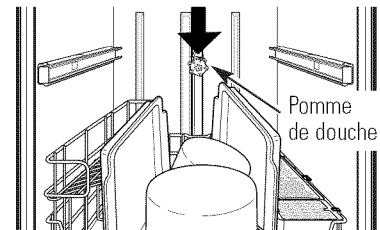

Remplissez ensuite la clayette inférieure et commencez votre cycle.

**NOTE :** La pomme de douche doit être en place avec la clayette supérieure enlevée. Si vous ne l'installez pas bien, vous laverez mal et votre lave-vaisselle fera du bruit.

**NOTE :** N'oubliez pas d'enlever la pomme de douche avant de remettre en place la clayette supérieure.

### Autres caractéristiques de clayette (sur certains modèles)

#### Tiroir à coutellerie

Le tiroir à coutellerie contient jusqu'à 4 grands couteaux comme un couteau trancheur, un couteau de chef, un couteau à pain, etc. qui sont trop grands pour être mis dans le panier à argenterie.

Accrochez le tiroir à l'arrière de la clayette supérieure. Mettez les couteaux entre les guides (comme l'indique la figure).

#### Râteliers à bol

Les grands râteliers à bol spéciaux dans la clayette inférieure permettent de mieux charger votre lave-vaisselle. Ils sont utiles pour les bols de service ou les autres grands bols.

Pour utiliser les râteliers à bol, déployez les deux rangées de râteliers flexibles situés à l'avant des râteliers à bol et chargez les bols juste comme vous le feriez dans la clayette supérieure.

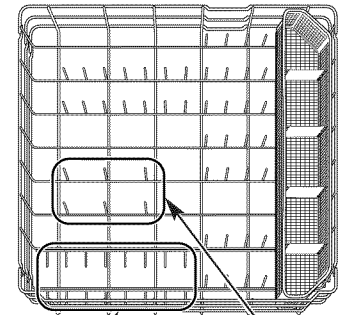
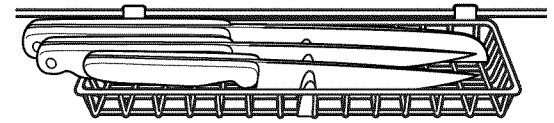

Ces râteliers se déploient

Râteliers à gros bol

### Suivez ces directives pour charger les services de 10 et 12 couverts

Les caractéristiques et l'apparence des clayettes et des paniers à argenterie peuvent être différentes de celles de votre modèle.

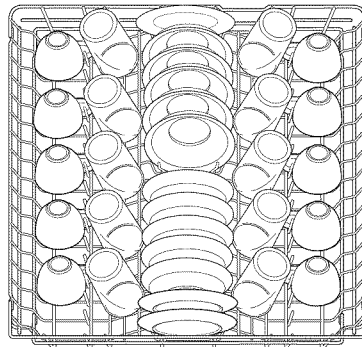

Clayette supérieure—service de 10 couverts

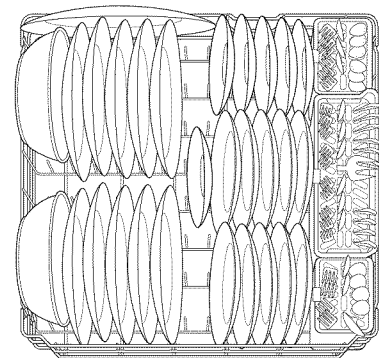

Clayette inférieure—service de 10 couverts

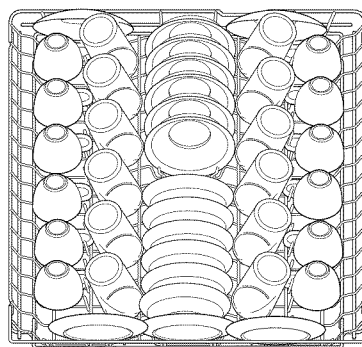

Clayette supérieure—service de 12 couverts

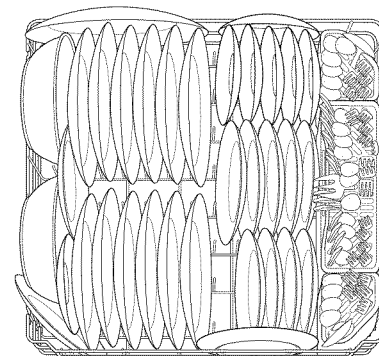

Clayette inférieure—service de 12 couverts

### Extérieur

Pour nettoyer le panneau de contrôle, utilisez un linge légèrement humide, puis séchez bien. Pour nettoyer les panneaux peints extérieurs, utilisez une bonne cire à polir pour appareil électroménager. Consultez la remarque ci-dessous concernant l'utilisation de cire sur les panneaux en acier inoxydable.

N'utilisez jamais d'objet pointu, de tampon à récurer ou de nettoyant abrasif sur une partie de votre lave-vaisselle.

Vous pouvez nettoyer les panneaux en acier inoxydable avec un nettoyant pour appareil électroménager en acier inoxydable CERAMA BRYTE® ou un produit semblable avec un linge propre, doux. Vous pouvez commander le nettoyant pour appareil électroménager en acier inoxydable CERAMA BRYTE® au service de pièces GE en appelant le numéro 800.626.2002 (aux États-Unis uniquement). Au Canada, appelez le 1.800.561.3344.

**NOTE :** évitez les traînées sur les panneaux en acier inoxydable. N'utilisez pas de cire sur les panneaux en acier inoxydable.

### Intérieur

L'acier inoxydable utilisé pour fabriquer le bac du lave-vaisselle et la porte intérieure fournit la fiabilité la plus grande disponible dans un lave-vaisselle GE. Si le bac du lave-vaisselle ou sa porte inférieure se raye ou se cabosse pendant son utilisation normale, il ne rouillera pas et ne subira pas de corrosion. Ces taches de surface n'ont pas d'effet sur le fonctionnement ou la solidité de ces pièces.

### Protection contre le gel

Si vous laissez votre lave-vaisselle dans un endroit qui n'est pas chauffé en hiver, demandez à un technicien du service de faire les opérations suivantes :

1. Débranchez l'alimentation en courant électrique du lave-vaisselle. Enlever les fusibles ou faire basculer le disjoncteur.
2. Coupez l'alimentation en eau du lave-vaisselle et débrancher la conduite d'alimentation d'eau du robinet d'eau.
3. Videz l'eau de la conduite d'alimentation d'eau et du robinet d'eau (utilisez une casserole pour recueillir l'eau).
4. Rebranchez la conduite d'alimentation d'eau au robinet d'eau.

### L'écart anti-retour

Un écart anti-retour protège votre lave-vaisselle contre un retour de l'eau dans l'appareil si un tuyau d'évacuation se bouche. L'écart anti-retour ne fait pas partie de votre lave-vaisselle. Il n'est pas couvert par votre garantie. Tous les codes de plomberie n'exigent pas un écart anti-retour, et il est possible que vous n'en ayez pas un.

Un écart anti-retour bouché ou sale empêchera le lave-vaisselle de se vider correctement. Nettoyez-le si le lave-vaisselle ne se vide pas correctement.

L'écart anti-retour est facile à nettoyer.

1. Arrêtez votre lave-vaisselle et soulevez le couvercle chromé.
2. Dévissez ou ouvrez le capuchon en matière plastique (suivant le modèle) et nettoyez avec un cure-dent.

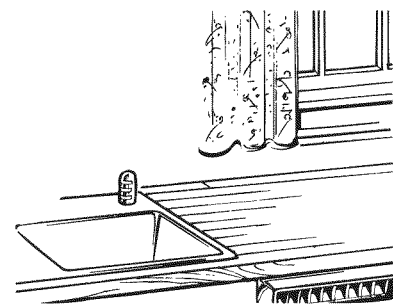

Vérifiez l'écart anti-retour chaque fois que votre lave-vaisselle ne se vide pas bien.

Des questions?  
Utilisez ce système de résolution de problèmes

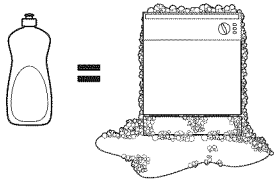
PROBLÈME	CAUSE POSSIBLE	QUE FAIRE
Les lumières du panneau de contrôle ne s'allument pas quand vous réglez les contrôles	Vous mettez trop de temps pour appuyer sur les touches choisies	<ul style="list-style-type: none"> <li>Vous devez appuyer sur chaque touche au plus tard 30 secondes après avoir appuyé sur les autres. Pour allumer à nouveau, appuyez à nouveau sur la touche, ou déverrouillez et verrouillez à nouveau la porte.</li> </ul>
Il y a du bruit	Le contenant à détergent s'ouvre	<ul style="list-style-type: none"> <li>C'est normal.</li> </ul>
	Le moteur s'arrête pendant la période de séchage L'eau s'écoule en dehors de la cuve immédiatement après que vous ayez appuyé sur la touche START/RESET (mise en marche/remise à zéro) Ventilateur de séchage en marche pendant 2 à 4 heures après que le voyant propre soit allumé (modèles avec panneau de contrôle en haut uniquement)	
	Les ustensiles ne sont pas bien mis dans la clayette ou un petit objet est tombé dans la clayette	<ul style="list-style-type: none"> <li>Assurez-vous que tout est bien mis dans le lave-vaisselle.</li> </ul>
	Le moteur ronronne	<ul style="list-style-type: none"> <li>Le lave-vaisselle n'a pas été utilisé sur une base régulière. Si vous n'utilisez pas souvent votre lave-vaisselle, effectuez un cycle RINSE ONLY (rinçage seulement) une fois par semaine. Cela aidera à conserver le joint humide.</li> </ul>
	La vaisselle bloque les compartiments à détergent	<ul style="list-style-type: none"> <li>Remettez en place la vaisselle.</li> </ul>
Du détergent reste dans les compartiments distributeurs		
Il y a de l'eau en bas du bac	C'est normal	<ul style="list-style-type: none"> <li>Un peu d'eau propre autour de la sortie d'eau en bas et à l'arrière du bac tient le joint d'eau lubrifié.</li> </ul>
L'eau ne se pompe pas en dehors du bac	Le tuyau d'évacuation est bouché	<ul style="list-style-type: none"> <li>Si vous avez un écart anti-retour, nettoyez-le.</li> <li>Vérifiez que votre évier de cuisine se vide bien. S'il ne se vide pas bien, vous pouvez avoir besoin d'un plombier.</li> <li>Si votre lave-vaisselle se vide dans un évacuateur de déchets, videz complètement l'évacuateur.</li> </ul>
Il y a de l'eau savonneuse	<p>Vous n'avez pas utilisé le bon détergent</p> 	<ul style="list-style-type: none"> <li>N'utilisez que des détergents pour lave-vaisselle automatique pour éviter les sorties d'eau savonneuse. Nous approuvons l'usage des détergents pour lave-vaisselle <b>Cascade®</b>, <b>Cascade Complete®</b> et <b>Électrasol®</b> dans tous les laves-vaisselles Monogram.</li> <li>Pour enlever l'eau savonneuse de la cuve, ouvrez le lave-vaisselle et laissez la mousse se dissiper. Appuyez sur la touche START. Laissez tourner 30 secondes. Appuyez à nouveau sur la touche START. Le lave-vaisselle se videra pendant 70 secondes. Recommencez au besoin.</li> </ul>
		L'agent de rinçage a coulé
Des pièces de votre lave-vaisselle sont tachées	Certains aliments à base de tomate peuvent causer des taches roses ou orange	<ul style="list-style-type: none"> <li>L'utilisation du cycle RINSE ONLY (rinçage seulement) après avoir ajouté le plat à la charge peut diminuer le niveau de taches.</li> <li>GE recommande également <b>Cascade® Plastic Booster™</b> pour aider à enlever ce genre de taches.</li> </ul>

Des questions?  
Utilisez ce système de résolution de problèmes

PROBLÈME	CAUSE POSSIBLE	QUE FAIRE
<b>La vaisselle et les couverts ne sont pas propres</b>	La température de l'eau qui entre est basse	<ul style="list-style-type: none"> <li>Assurez-vous que la température de l'eau est au moins de 49°C (120°F) (consultez la section Utilisation du lave-vaisselle).</li> <li>Faites couler l'eau au robinet le plus proche avant de mettre en marche le lave-vaisselle pour vous assurer une température d'eau optimale.</li> </ul>
	La température est temporairement basse	<ul style="list-style-type: none"> <li>Ouvrez un robinet. Est-ce que l'eau s'écoule plus lentement que d'habitude? Si c'est le cas, attendez que la pression de l'eau redevienne normale pour utiliser votre lave-vaisselle.</li> </ul>
	L'écart anti-retour est bouché	<ul style="list-style-type: none"> <li>Nettoyez l'écart anti-retour.</li> </ul>
	Vous avez mal chargé la clayette	<ul style="list-style-type: none"> <li>Assurez-vous qu'un gros ustensile ne bloque pas le distributeur de détergent ou le gicleur.</li> <li>Les verres et les assiettes doivent faire face au gicleur.</li> </ul>
<b>Il y a des taches et une pellicule sur la vaisselle et les couverts</b>	Eau extrêmement dure	<ul style="list-style-type: none"> <li>Utilisez des agents de rinçage <b>Jet Dry®</b> ou <b>Cascade Crystal Clear®</b> pour retirer les taches et éviter une nouvelle accumulation.</li> </ul>
	Faible température d'eau d'entrée	<ul style="list-style-type: none"> <li>Assurez-vous que la température de l'eau est d'au moins 49°C (120°F).</li> </ul>
	Lave-vaisselle surchargé	<ul style="list-style-type: none"> <li>Chargez le lave-vaisselle comme il est illustré à la section Chargement des couverts.</li> </ul>
	Mauvais chargement	<ul style="list-style-type: none"> <li>Assurez-vous que le détergent est frais.</li> </ul>
	Détergent en poudre humide ou vieux	<ul style="list-style-type: none"> <li>Si l'eau est excessivement dure, un adoucisseur d'eau sera peut-être nécessaire.</li> </ul>
	Distributeur d'agent de rinçage vide	
Trop peu de détergent		
<b>Il y a un nuage sur la verrerie</b>	Il y a de l'eau douce avec trop de détergent	<ul style="list-style-type: none"> <li>Ce <i>nuage</i> est permanent. Pour l'empêcher, utilisez moins de détergent si votre eau est douce. Lavez la verrerie avec le cycle le plus court qui la nettoie. Consultez la page 10.</li> </ul>
	La température de l'eau qui entre dans le lave-vaisselle est supérieure à 66°C (150°F)	<ul style="list-style-type: none"> <li>Abaissez la température du chauffe-eau.</li> </ul>
<b>Il y a des marques noires ou grises sur la vaisselle</b>	Des ustensiles en aluminium ont frotté contre la vaisselle	<ul style="list-style-type: none"> <li>Enlevez les marques avec un nettoyant doux, abrasif.</li> </ul>

Des questions? Utilisez ce système de résolution de problèmes

PROBLÈME	CAUSE POSSIBLE	QUE FAIRE
Il y a une pellicule jaune ou brune sur les surfaces intérieures	Ce sont des taches de thé ou de café	<ul style="list-style-type: none"> <li>Enlevez les taches à la main à l'aide d'une solution de 1/2 tasse de javel et de 3 tasses d'eau chaude.</li> <li><b>⚠ ATTENTION :</b> Avant de nettoyer l'intérieur, attendez au moins 20 minutes après la fin d'un cycle pour permettre à l'élément chauffant de se refroidir. Si vous ne le faites pas, vous risquez de vous brûler.</li> </ul>
	Une pellicule générale jaune ou brune peut être causée par des dépôts dans l'eau	<ul style="list-style-type: none"> <li>Le seul moyen de corriger ce problème est de poser un filtre spécial dans la conduite d'alimentation d'eau. Contactez votre revendeur GE ou une entreprise d'adoucissement d'eau.</li> </ul>
Il y a une pellicule blanche sur les surfaces intérieures	Il y a des minéraux dans votre eau dure	<ul style="list-style-type: none"> <li>GE recommande l'utilisation des produits Jet-Dry® ou Cascade Crystal Clear® afin d'éviter la formation de dépôts de minéraux, qui sont causés par l'eau calcaire.</li> <li>Faites fonctionner le lave-vaisselle avec de l'acide citrique afin d'éliminer ces dépôts de minéraux. L'acide citrique (N° de pièce : WD35X151) peut être commandé au service des pièces de GE. Consultez la page Service à la clientèle pour les renseignements sur les commandes.</li> <li><b>⚠ ATTENTION :</b> Avant de nettoyer l'intérieur, attendez au moins 20 minutes après la fin d'un cycle pour permettre à l'élément chauffant de se refroidir. Si vous ne le faites pas, vous risquez de vous brûler.</li> </ul>
La vaisselle ne sèche pas	La température de l'eau qui entre est basse	<ul style="list-style-type: none"> <li>Choisissez HEATED DRY (chaleur sèche).</li> <li>Assurez-vous que la température de l'eau est au moins de 49°C (120°F) (consultez la section Utilisation du lave-vaisselle).</li> <li>Choisissez ADDED HEAT (chaleur supplémentaire).</li> <li>Utilisez un cycle plus long comme le cycle Antibacterial.</li> </ul>
	Le distributeur d'agent de rinçage est vide	<ul style="list-style-type: none"> <li>Vérifiez et remplissez le distributeur d'agent de rinçage.</li> </ul>
Le lave-vaisselle ne fonctionne pas	La porte n'est pas verrouillée	<ul style="list-style-type: none"> <li>Assurez-vous que la porte est complètement fermée et verrouillée.</li> </ul>
	L'interrupteur mural (dans certaines installations) se trouve en position OFF (arrêt)	<ul style="list-style-type: none"> <li>Vérifiez l'interrupteur mural auquel votre lave-vaisselle peut être branché. Dans certains endroits, le code électrique peut requérir un interrupteur mural. Mettez l'interrupteur en position ON (marche).</li> </ul>
	Le fusible ou le disjoncteur a sauté	<ul style="list-style-type: none"> <li>Remplacez le fusible ou rebranchez le disjoncteur. Débranchez du circuit tous les autres appareils électroménagers.</li> </ul>
	Les contrôles du lave-vaisselle ne fonctionnent pas	<ul style="list-style-type: none"> <li>Coupez l'alimentation principale au panneau du disjoncteur pendant 30 secondes et réinitialisez.</li> </ul>
Il y a de la vapeur	C'est normal	<ul style="list-style-type: none"> <li>L'air chaud et humide passe par l'évent situé en bas de la porte pendant le séchage et quand l'eau est pompée en dehors de votre lave-vaisselle.</li> </ul>

*Des questions? Utilisez ce système de résolution de problèmes*

PROBLÈME	CAUSE POSSIBLE	QUE FAIRE
La lumière d'assainissement ne s'allume pas à la fin du cycle (cycle anti-bactérien seulement)	Vous avez ouvert la porte et interrompu le cycle pendant ou après la partie de lavage principal	<ul style="list-style-type: none"> <li>N'interrompez pas le cycle pendant ou après le lavage principal.</li> </ul>
	Température de l'eau entrante qui est basse	<ul style="list-style-type: none"> <li>Assurez-vous que le niveau de température du chauffe-eau est au moins de 49°C (120°F).</li> </ul>
Les lampes intérieures ne fonctionnent pas	La porte a été ouverte pendant plus de 15 minutes	<ul style="list-style-type: none"> <li>Verrouillez la porte et ouvrez de nouveau.</li> </ul>
	Les ampoules sont grillées	<ul style="list-style-type: none"> <li>Appelez le service de réparation pour remplacer les ampoules.</li> </ul>
La lumière indicatrice de fin de cycle ne s'allume pas	Le lave-vaisselle n'a pas terminé son cycle	<ul style="list-style-type: none"> <li>Ouvrez la porte et vérifiez les lumières indicatrices d'état sur le panneau de commande pour déterminer si le cycle est complété.</li> </ul>
Émet un bip toutes les 30 secondes	La porte a été ouverte pendant le cycle	<ul style="list-style-type: none"> <li>Fermez la porte et continuez normalement le cycle.</li> </ul>
Le voyant START/RESET clignote	La touche START/RESET a été pressée pendant le cycle	<ul style="list-style-type: none"> <li>Le lave-vaisselle se videra pendant environ 70 secondes et le clignotement s'arrêtera.</li> </ul>
	Il y a une panne d'électricité pendant le cycle	<ul style="list-style-type: none"> <li>Le lave-vaisselle se videra pendant environ 70 secondes et le clignotement s'arrêtera. Le lave-vaisselle se remettra en marche automatiquement sur les cycles NORMAL WASH et HEATED DRY (lavage normal et chaleur sèche).</li> </ul>







**VOTRE GARANTIE DE LAVE-VAISSELLE MONOGRAM**

**Agrafez votre facture ou votre chèque annulé ici. Vous avez besoin d'une preuve d'achat original pour obtenir du service sous garantie.**

**QU'EST-CE QUI EST COUVERT**

Depuis la date d'achat original

**UN AN**

**Toute pièce** du lave-vaisselle qui tombe en panne à cause d'un vice de matériau ou de main-d'œuvre. Pendant cette **année de garantie limitée**, GE fournira, **gratuitement**, toute la main-d'œuvre et le service à la maison pour remplacer une pièce défectueuse.

**Cinq ans**

**La clayette du lave-vaisselle**, si elle se rouille, ou **le module de contrôle électronique**, s'il tombe en panne à la suite d'un vice de matériau ou de main-d'œuvre. Pendant ces **cinq ans de garantie limitée**, vous serez responsable de tous les frais de main-d'œuvre et de service à la maison.

**À vie**

**La cuve en acier inoxydable ou le joint de porte**, s'il n'arrête pas l'eau à cause d'un vice de matériau ou de main-d'œuvre. Pendant cette **garantie limitée à vie**, GE fournira également, **gratuitement**, toute la main-d'œuvre et le service à la maison pour remplacer la pièce défectueuse.

.....  
 Cette garantie est valable pour l'acheteur original ainsi que pour tout propriétaire suivant de produits achetés au Canada pour un foyer ordinaire au Canada. Si le produit est situé dans un endroit où le Service autorisé GE n'est pas offert, vous pourriez être tenu d'acquitter des frais de transport ou d'apporter le produit à un dépôt de Service autorisé GE pour obtenir les réparations. Il faut fournir la preuve de l'achat original pour obtenir du service en vertu de cette garantie.

Tout le service en vertu de cette garantie sera fourni par nos centres de service de fabrique ou par nos techniciens autorisés de soins à la clientèle pendant les heures de travail normales.

Si votre appareil électroménager a besoin de service, pendant la période de garantie ou après cette période, appelez le 1.800.561.3344. Veuillez fournir le numéro de série et le numéro de modèle lorsque vous appelez pour obtenir le service.

**CE QUI N'EST PAS COUVERT**

- Les déplacements de service à votre maison pour vous apprendre à utiliser ce produit.
- Une mauvaise installation, livraison ou un mauvais entretien.
- Le remplacement de fusibles ou le rebranchement de disjoncteurs chez vous.
- Une panne du produit si vous l'avez mal utilisé, maltraité ou utilisé à d'autres fins que celles auxquelles il est destiné, ou si vous l'avez utilisé à des fins commerciales.
- Tout dommage au produit occasionné par un accident, un incendie, une inondation ou un acte indépendant de votre volonté.
- Tout dommage indirect ou consécutif occasionné par une panne possible de cet appareil électroménager.
- Tout nettoyage ou entretien de l'appareil d'écart anti-retour dans la conduite d'écoulement d'eau.
- Tout dommage occasionné après livraison, y compris tout dommage occasionné par des articles tombant à terre.
- Le service s'il est impossible d'avoir accès au produit pour ce faire.

**EXCLUSION DE GARANTIES IMPLICITES** – Votre seul et unique recours est la réparation du produit selon les dispositions de cette Garantie limitée. Toutes les garanties implicites, incluant les garanties de commercialité et d'adéquation à un usage spécifique, sont limitées à une année ou à la période la plus courte autorisée par la législation.

Certaines provinces ne permettent pas l'exclusion ou la restriction de dommages indirects ou consécutifs, et par conséquent la restriction ci-dessus peut ne pas s'y appliquer. Cette garantie vous donne des droits juridiques spécifiques, mais vous pouvez avoir d'autres droits qui varient d'une province à l'autre. Pour connaître vos droits juridiques dans votre province, consultez votre bureau local ou provincial de protection des consommateurs.

Garant : Mabe Canada Inc., 1 Factory Lane, Suite 310, Moncton, N.B. E1C 9M3

165D4700P378
49-55054

10-08 JR

Imprimé aux États-Unis



**GE Consumer & Industrial**  
Appliances  
General Electric Company  
Louisville, KY 40225  
[ge.com](http://ge.com)