

This Owner's Manual is provided and hosted by [Appliance Factory Parts](http://Appliance Factory Parts).

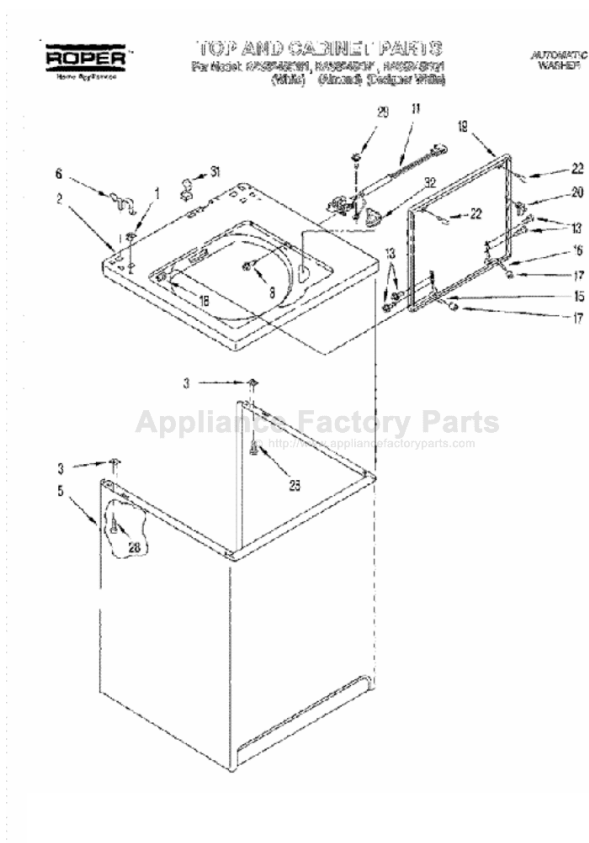

# ROPER RAS8245EW1 Owner's Manual

[Shop genuine replacement parts for ROPER  
RAS8245EW1](#)



[Find Your ROPER Washer Parts - Select From 140 Models](#)

----- Manual continues below -----



# Use And Care

## G U I D E

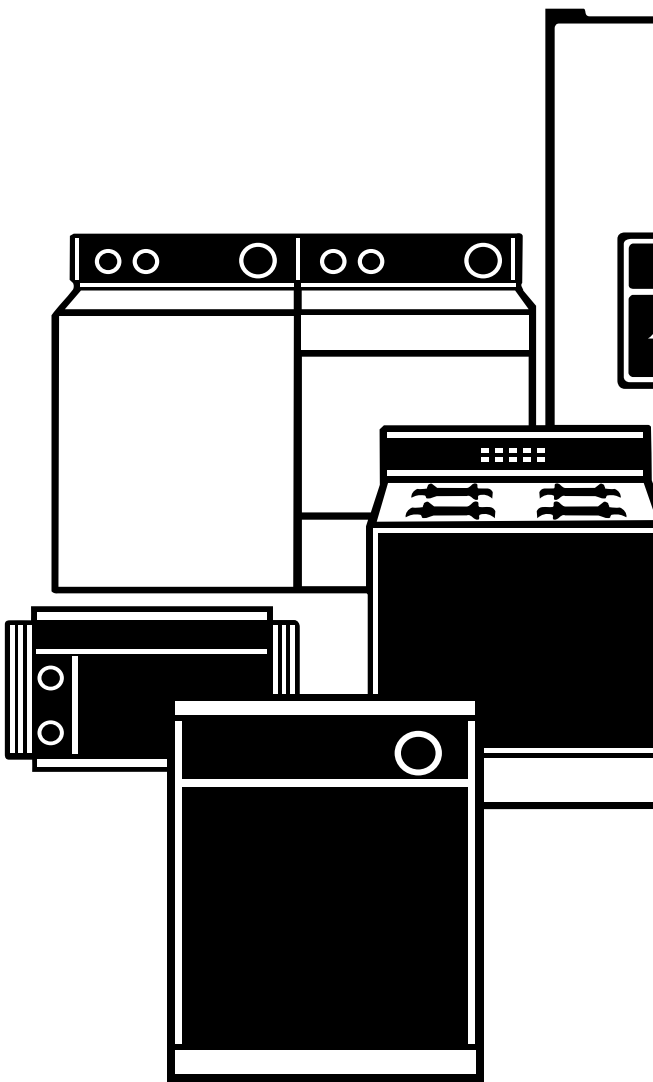

<b>A Note to You</b> .....	2
<b>Washer Safety</b> .....	3
<b>Parts and Features</b> .....	4
<b>Operating Your Washer</b> (models with separate Water Level and Temperature Selectors) .....	5
(models with Temperature Selector in Cycle Control Knob) .....	10
Stopping/restarting your washer .....	12
Understanding what happens in each cycle .....	13
Understanding normal washer sounds .....	13
Adding liquid chlorine bleach .....	14
Adding liquid fabric softener .....	15
<b>Caring for Your Washer</b> .....	16
<b>Laundry Tips</b> .....	17
<b>Removing Stains</b> .....	21
<b>Troubleshooting</b> .....	24
<b>Requesting Assistance or Service in the U.S.A.</b> .....	26
<b>Requesting Assistance or Service in Canada</b> .....	27
<b>Warranty</b> .....	28

### TWO SPEED AUTOMATIC WASHERS

# A Note to You

## Thank you for buying a ROPER\* appliance.

ROPER appliances give you all the functionality of name brand appliances at a value price. To ensure you enjoy years of trouble-free operation, we developed this Use and Care Guide. It contains valuable information about how to operate and maintain your appliance properly and safely. Please read it carefully. Also, please complete and mail the Ownership Registration Card provided with your appliance. This card helps us notify you about any new information on your appliance.

## Please record your model's information.

Whenever you call to request service on your appliance, you need to know your complete model number and serial number. You can find this information on the model and serial number plate (see diagram on page 4 for location of plate).

Please also record the purchase date of your appliance and your dealer's name, address, and telephone number.

Model Number \_\_\_\_\_

Serial Number \_\_\_\_\_

Purchase Date \_\_\_\_\_

Dealer Name \_\_\_\_\_

Dealer Address \_\_\_\_\_

Dealer Phone \_\_\_\_\_

**Keep this book and the sales slip together in a safe place for future reference.**

**Call our toll-free number.**

**1-800-447-6737**

**In Canada, contact your dealer, or nearest Inglis Limited Appliance Service Branch.**

# Washer Safety

## Your safety is important to us.

This guide contains safety statements under warning symbols. Please pay special attention to these symbols and follow any instructions given. Here is a brief explanation of the symbol.



This symbol alerts you to hazards such as fire, electrical shock, or other injuries.

### IMPORTANT SAFETY INSTRUCTIONS

**WARNING** – To reduce the risk of fire, electric shock, or injury to persons when using the washer, follow basic precautions, including the following:

- Read all instructions before using the washer.
- Do not wash articles that have been previously cleaned in, washed in, soaked in, or spotted with gasoline, dry-cleaning solvents, or other flammable or explosive substances as they give off vapors that could ignite or explode.
- Do not add gasoline, dry-cleaning solvents, or other flammable or explosive substances to the wash water. These substances give off vapors that could ignite or explode.
- Under certain conditions, hydrogen gas may be produced in a hot water system that has not been used for 2 weeks or more. **HYDROGEN GAS IS EXPLOSIVE.** If the hot water system has not been used for such a period, before using the washing machine, turn on all hot water faucets and let the water flow from each for several minutes. This will release any accumulated hydrogen gas. As the gas is flammable, do not smoke or use an open flame during this time.
- Do not allow children to play on or in the washer. Close supervision of children is necessary when the washer is used near children.
- Before the washer is removed from service or discarded, remove the door.
- Do not reach into the washer if the tub or agitator is moving.
- Do not install or store the washer where it will be exposed to the weather.
- Do not tamper with controls.
- Do not repair or replace any part of the washer or attempt any servicing unless specifically recommended in this Use and Care Guide or in published user-repair instructions that you understand and have the skills to carry out.
- See Installation Instructions for grounding requirements.

– **SAVE THESE INSTRUCTIONS** –

# Parts and Features

The parts and features of your washer are illustrated on this page. Become familiar with all parts and features before using your washer. Page references are included next to some features. Refer to those pages for more information about the features.

## NOTE:

- The drawings in this book may vary from your washer model. They are designed to show the different features of all models covered by this book. Your model may not include all features.

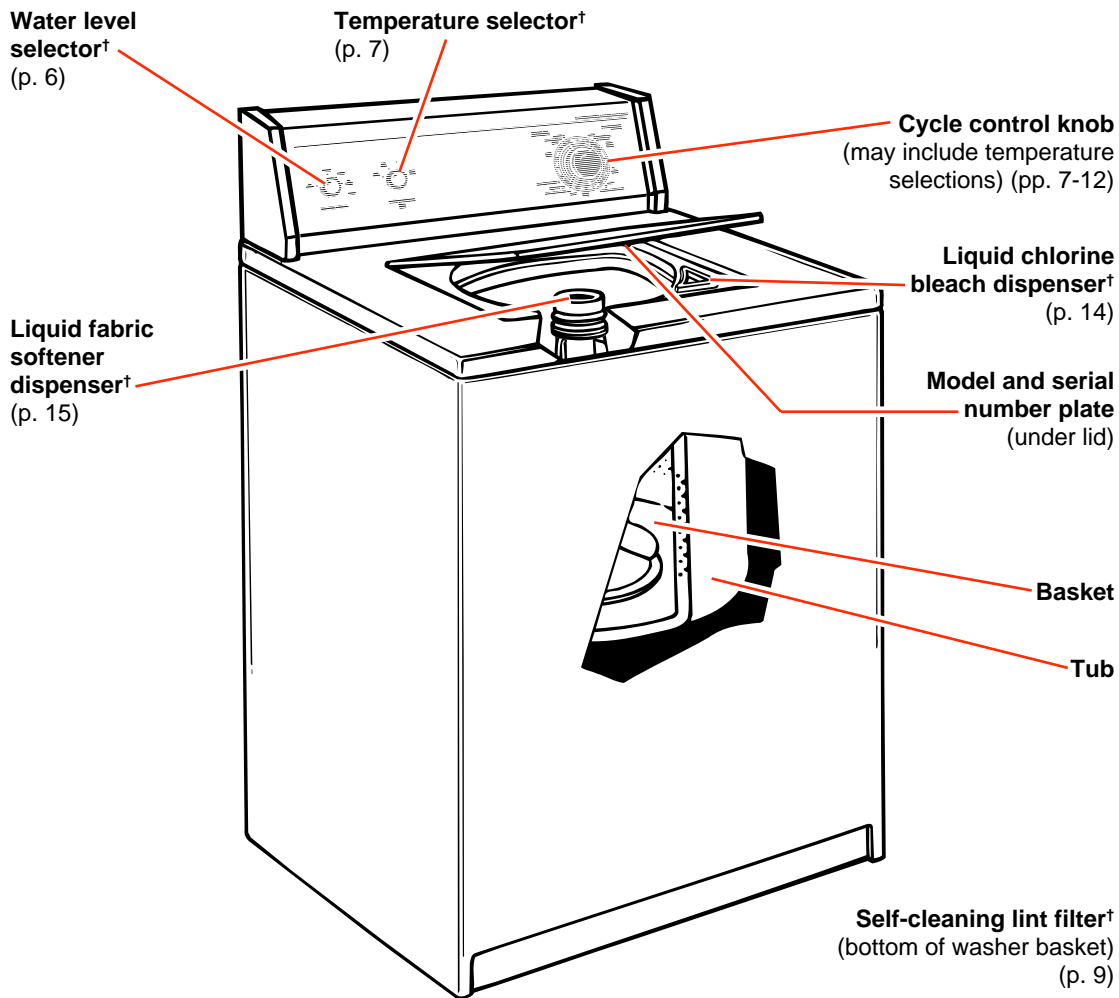

† On some models

# Operating Your Washer

To obtain the best washing results, you must operate your washer properly. This section gives you this important information. Page references are included for more information.

## NOTE:

- Pages 5-9 detail using models with separate Water Temperature and Water Level Selectors.
- Pages 10-12 detail using models with the Temperature Selector in the Cycle Control Knob.

## ⚠ WARNING



### Explosion Hazard

Never place items in the washer that are dampened with gasoline or other flammable fluids.

Do not wash or dry items soiled with vegetable or cooking oils because they may contain some oil after laundering.

Doing so can result in death, explosion, or fire.

## ⚠ WARNING



### Electrical Shock Hazard

Plug into a grounded 3 prong outlet.

Do not remove ground prong.

Do not use an adapter.

Failure to follow these instructions can result in death or electrical shock.

## Starting Your Washer

(models with separate Water Level and Temperature Selectors)

1. Add measured detergent to the washer. Then place a sorted load of clothes in the washer.
  - Sort and load clothes as described on pages 17-18. You may load clothes to the top row of basket holes.
  - If desired, you may also add color safe bleach.
2. (OPTIONAL STEP) If desired, add measured liquid chlorine bleach to the dispenser (see page 14).
  - Use only liquid chlorine bleach in the bleach dispenser.

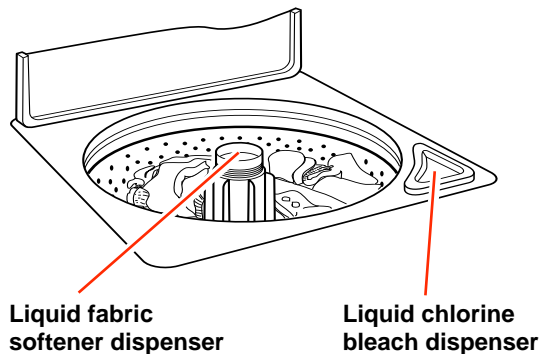

continued on next page

# OPERATING YOUR WASHER

3. (OPTIONAL STEP) If desired, pour measured liquid fabric softener into the fabric softener dispenser. See page 15.

4. Close the washer lid.

5. Select a setting with the Water Level selector that corresponds with the size of your wash load and the type of fabric being washed.

• Depending on your model, your washer has **two**, **four**, or **five** load size settings:

- |         |           |               |           |          |
|---------|-----------|---------------|-----------|----------|
| - Small | <b>OR</b> | - Small       | <b>OR</b> | - Extra  |
| - Large |           | - Medium      |           | Small    |
|         |           | - Large       |           | - Small  |
|         |           | - Extra Large |           | - Medium |
|         |           |               |           | - Large  |
|         |           |               |           | - Extra  |
|         |           |               |           | Large    |

• To change the load size setting after the washer has started to fill, turn the Selector to the desired new setting.

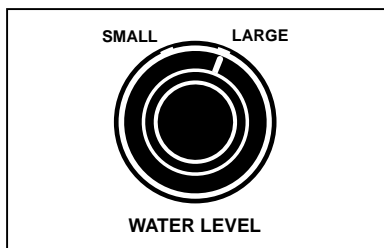

OR

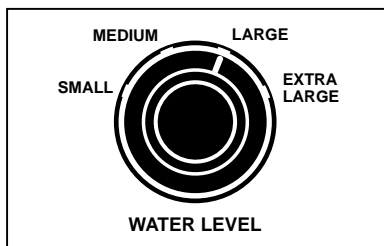

OR

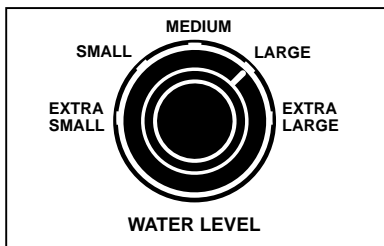

**6. Select a wash-rinse temperature with the Water Temperature Selector. Match the water temperature with the type of fabric and soils being washed.**

- See page 19 for water temperature guidelines.
- **Four** wash-rinse temperatures are available: hot-cold, warm-cold, cold-cold, and warm-warm.

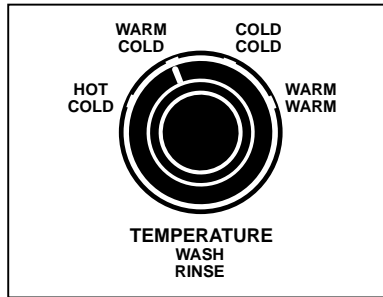

**7. Push in the Cycle Control Knob and turn it clockwise to the wash cycle you want.** See page 8.

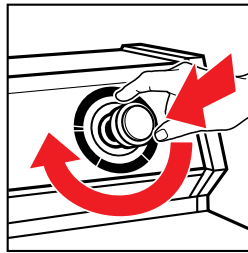

**8. Pull out the Cycle Control Knob to start the washer.**

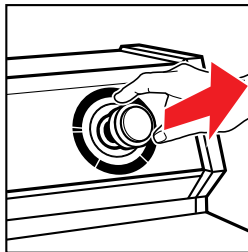

## Selecting a cycle and time

Use the information in this section to help you make the best cycle selections for your wash loads. Each cycle is designed for different types of fabrics and soil levels.

- The washer pauses briefly throughout each cycle. These pauses are normal for washer operation.
- Page 13 describes what happens during a wash cycle.

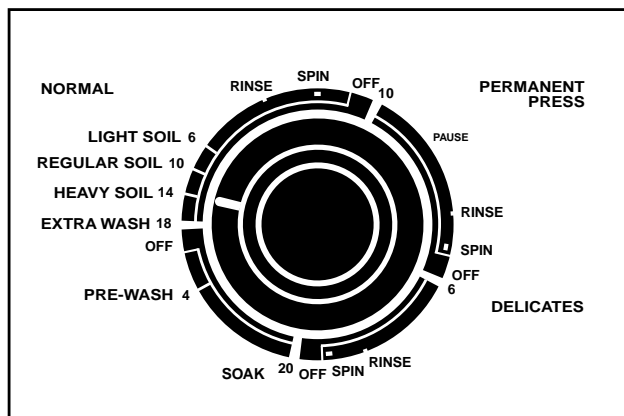

Cycle Control Knob with separate water temperature selector

### Extra Wash cycle

The Extra Wash cycle (18 minutes) features an extended wash time for washing heavily soiled loads that need maximum soil removal. For improved cleaning, use two times the amount of detergent recommended for a wash cycle.

### Normal cycle

The Normal cycle features high agitation speeds and longer spin speeds to shorten drying time. Use this cycle for cleaning cotton and linen fabrics. Select 6 (Light), 10 (Regular), or 14 (Heavy) minutes of wash time, depending on whether your load is lightly, moderately, or heavily soiled.

### Permanent Press cycle

The Permanent Press cycle features a cool-down rinse, and low spin speeds to reduce wrinkling. Use this cycle for cleaning permanent press and some synthetic fabrics.

### Delicates cycle

The Delicates cycle features a reduced agitation speed for gentle soil removal.

Low spin speeds reduce wrinkling. Use this 6 minute cycle for cleaning lightly to moderately soiled delicate items and washable knits.

### Soak cycle

The Soak cycle features brief periods of agitation and soak time to help remove heavy soils and stains that need pretreatment.

- Use warm water when soaking laundry. Hot water can set stains. See pages 21-23 for stain removal information.
- Use the amount of detergent or pre-soak additive recommended by the manufacturer.
- After the Soak cycle ends, add detergent and set a new wash cycle.

### Pre-Wash cycle (on some models)

The Pre-Wash cycle features a brief period of agitation to help remove heavy soils and stains that need pretreatment. See pages 21-23 for stain removal information. Once the Pre-Wash cycle ends, add detergent and start a new wash cycle.

## Using rinse and spin

When using extra detergent for heavily soiled clothes, or washing special-care items, you may find an extra rinse and spin is needed.

1. For an additional rinse, push in the Cycle Control Knob and turn it clockwise to RINSE, as shown.
2. Pull out the Cycle Control Knob. The washer fills, agitates, drains, and spins.

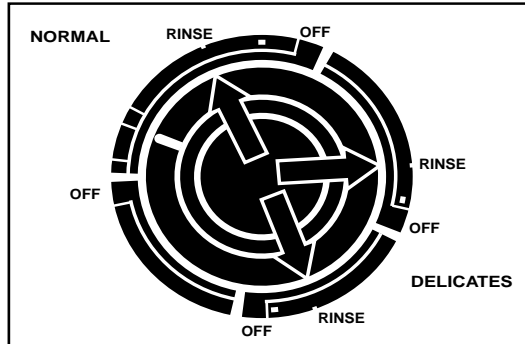

## Using drain and spin

A drain and spin may help shorten drying time for some heavy fabrics or special-care items by removing excess water.

1. Push in the Cycle Control Knob and turn it clockwise to SPIN, as shown.
2. Pull out the Cycle Control Knob. The washer drains, then spins.

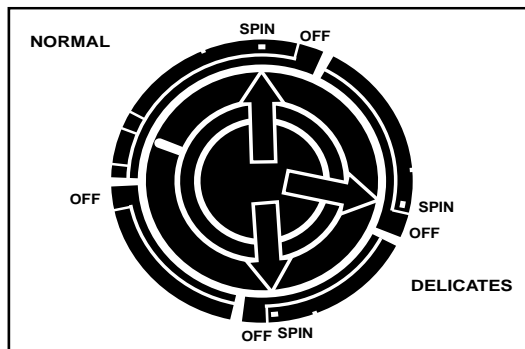

## Self-cleaning lint filter

The lint filter at the bottom of the washer basket cleans itself. During agitation, wash and rinse water passes over the filter, separating the lint from the water. The lint is then spun away from the filter and out of the system during the spin part of the cycle.

If your washer drains into a tub, remove any lint collected in the tub or strainer.

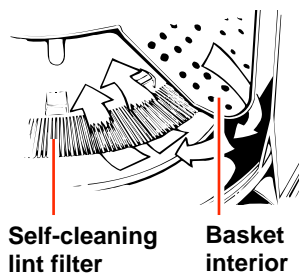

## Starting your washer (models with Temperature Selector in Cycle Control Knob)

1. Add measured detergent to the washer. Then place a sorted load of clothes in the washer.
  - Sort and load clothes as described on pages 17-18. You may load clothes to the top row of basket holes.
  - If desired, you may also add color safe bleach.
2. Close the washer lid.
3. Push in the Cycle Control Knob and turn it clockwise to the wash cycle you want. See page 11.

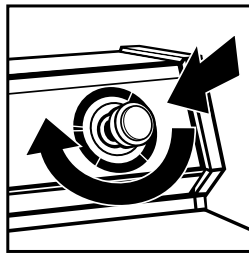

4. Pull out the Cycle Control Knob to start the washer.

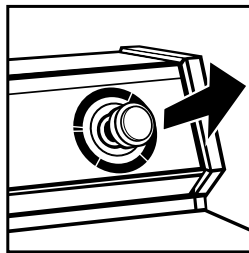

5. (OPTIONAL STEP) If desired, add measured liquid chlorine bleach after the washer starts agitating. See page 14.
6. (OPTIONAL STEP) If desired, add measured liquid fabric softener to the final rinse water. See page 15.

## Selecting a cycle, time, and temperature

Use the information in this section to help you make the best cycle selections for your wash loads. Each cycle is designed for different types of fabrics and soil levels.

- The washer pauses briefly throughout each cycle. These pauses are normal for washer operation.
- Page 13 describes what happens during a wash cycle.

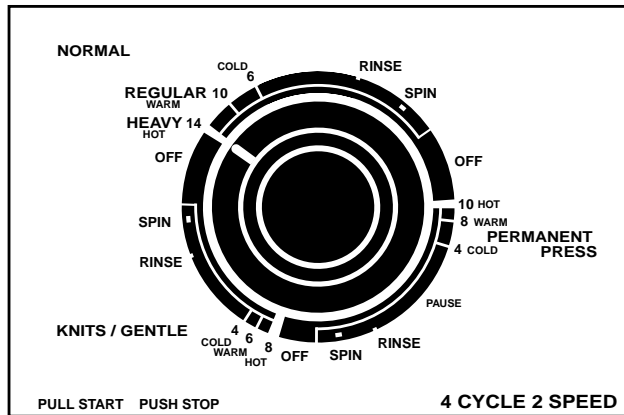

Water temperature selector in Cycle Control Knob

### Normal cycle

The Normal cycle features hot and warm water, high agitation, and longer spin speeds to shorten drying time. Select 10 or 14 minutes of wash time, depending on whether your wash load is lightly or moderately soiled.

### Knits/Gentle cycle

The Knits/Gentle cycle features a brief soak and reduced agitation speed for gentle soil removal. Low spin speeds reduce wrinkling. Use this cycle for cleaning delicate items and washable knits.

### Permanent Press cycle

The Permanent Press cycle features a cool-down rinse, and low spin speeds to reduce wrinkling. Use this cycle for cleaning permanent press and some synthetic fabrics.

### Cycle options

You may select a different wash time by first selecting the water temperature (Warm or Cold) and then turning to the new wash time. For example, for 14 minutes of wash time with Cold water:

1. Push in the Cycle Control Knob and turn it clockwise to Cold.
2. Pull out the Cycle Control Knob and allow your washer to fill.
3. When your washer has filled, push in and turn the Cycle Control Knob to Heavy, 14 minutes of wash time.
4. Pull out the Cycle Control Knob.

## Using rinse and spin (models with Water Temperature Selector in Cycle Control Knob)

When using extra detergent for heavily-soiled clothes, or washing special-care items, you may find an extra rinse and spin is needed.

1. For an additional rinse, push in the Cycle Control Knob and turn it clockwise to RINSE, as shown.
2. Pull out the Cycle Control Knob. The washer fills, agitates, drains, and spins.

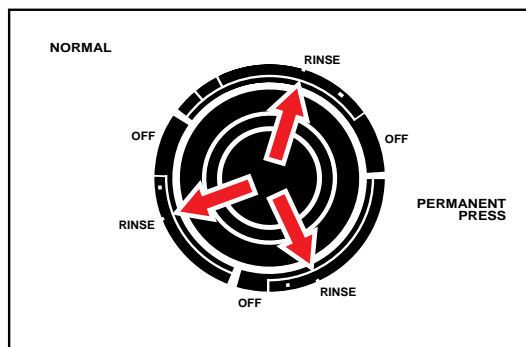

## Using drain and spin (models with Water Temperature Selector in Cycle Control Knob)

A drain and spin may help shorten drying times for some heavy fabrics or special-care items by removing excess water.

1. Push in the Cycle Control Knob and turn it clockwise to SPIN, as shown.
2. Pull out the Cycle Control Knob. The washer drains, then spins.

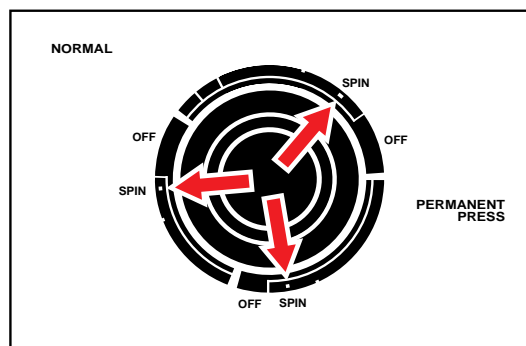

## Stopping/restarting your washer

- To **stop** the washer at any time, push in the Cycle Control Knob.
- To **restart** the washer, close the lid (if necessary) and pull out the Cycle Control Knob.











## Understanding what happens in each cycle

When the Cycle Control Knob is set to a number and pulled out, the washer fills before agitation and timing start. The washer begins agitating immediately after filling; agitation occurs with the washer lid up or down.

After agitation starts, the Cycle Control Knob turns clockwise until it points to an OFF area and the cycle ends.

### NOTE:

- The washer pauses briefly throughout each cycle. These pauses are normal for washer operation.

WASH	RINSE
 Fill	 Fill
 Wash selected time	 Rinse
 Drain <sup>†</sup> No agitation	 Drain-No agitation
<sup>†</sup> On some models, the Permanent Press cycle partially drains, fills, agitates briefly, and drains.	 Spin-Spray rinse
 Spin	 Spin
	 Off

## Understanding normal washer sounds

Your new washer may make sounds that your old one didn't. Because the sounds are unfamiliar, you may be concerned about them. Don't be; most of them are normal.

The following describes some of the sounds you may hear and what causes them.

### During washing

When you select a small load size setting for a small wash load, the water level in your washer is lower. With this lower water level, you may hear a clicking sound from the upper portion of the agitator.

### During drain

The rate that water is drained from your washer depends on your installation. If water is drained quickly from the washer, you may hear air being pulled through the pump. This happens during the end of draining.

### After drain and before spin

When the cycle changes from draining to spinning, you may hear gears engaging.

## Using the liquid chlorine bleach dispenser (on some models)

Always measure liquid chlorine bleach. Do not guess. Never use more than 1 cup (250 mL) for a full load. Use less with lower water level settings. Follow manufacturer's directions for safe use. Use a cup with a pouring spout to avoid spilling.

1. Load the washer.
2. Pour measured chlorine bleach carefully into the dispenser. Do not let bleach splash, drip, or run down into washer basket. Undiluted bleach will damage any fabric it touches.
3. Start the washer. Bleach will be diluted and dispensed automatically during wash part of cycle.

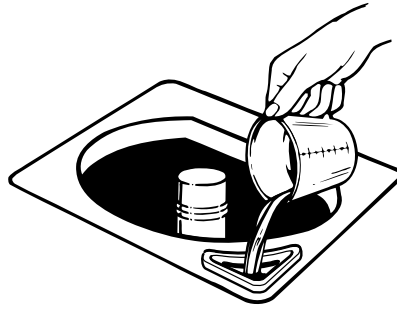

**NOTE:** Do not use this dispenser to add powdered chlorine or color safe bleach to your wash load. The dispenser is for liquid chlorine bleach use only.

## Adding liquid chlorine bleach (on models with no bleach dispenser)

Always measure liquid chlorine bleach. Do not guess. Never use more than 1 cup (250 mL) for a full load. Follow manufacturer's directions for safe use. Use a cup with a pouring spout to avoid spilling.

1. Let the washer fill and begin agitating the load.
2. Add bleach to wash cycle so it can be removed in the rinse cycle. Pour bleach around agitator, not directly on load.

- Follow directions on care labels. Do not use chlorine bleach on wool, silk, spandex, acetates, or some flame-retardant fabrics.
- When soaking with chlorine bleach, add detergent to soak water.

**NOTE:** Undiluted bleach will damage any fabric it touches. The damage appears as rips, holes, tears, or color loss and may not show up until several washings later.

## Using the liquid fabric softener dispenser (on some models)

1. Add detergent and load clothes into the basket.
2. Pour liquid fabric softener into the dispenser using the amount recommended on the package. Avoid dripping or spilling any fabric softener on the load.
3. Dilute fabric softener with warm water. Fill dispenser with warm water until liquid reaches the cross bar in the opening.
4. Start the washer. Diluted fabric softener will be added to the load during the final rinse.

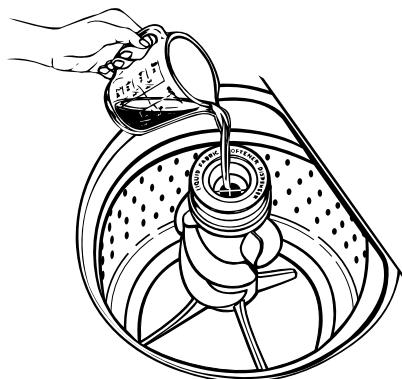

**NOTE:** Do not stop the washer before the rinse part of the cycle begins. Staining can occur.

5. Flush dispenser periodically with warm water, as illustrated.
  - To remove the dispenser, grasp the top of the dispenser with both hands. Squeeze and push upward with thumbs to remove.
  - Clean dispenser by holding under water faucet. Replace after cleaning.

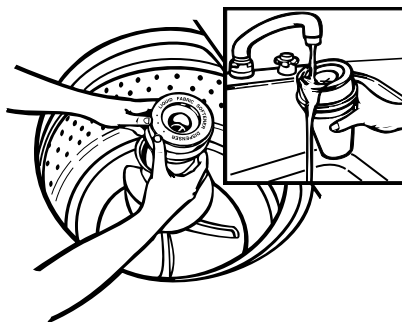

**NOTE:** Do not wash clothes with this dispenser removed. Do not add detergent or bleach to dispenser. The dispenser is for liquid fabric softener use only.

## Adding liquid fabric softener

(on models with no fabric softener dispenser)

- Always dilute fabric softener with  $\frac{1}{2}$  to 1 cup (125 to 250 mL) warm water. Undiluted fabric softener can stain fabrics.
- Add diluted fabric softener only in the final rinse.
- Fabric softener should not be mixed with other laundry products because greasy stains may form. If stains form, remove by wetting the stain and rubbing with liquid detergent or a bar of soap. Rewash the stained item.
- Too much fabric softener can make some items (diapers and towels) nonabsorbent. If this happens, use less fabric softener or do not use it every time.

# Caring for Your Washer

Proper care of your washer can extend its life. This section explains how to care for your washer properly and safely.

## Cleaning your washer

### Exterior

Wipe up detergent, bleach, and other spills with a soft, damp cloth or sponge as they occur. Occasionally wipe the outside of the washer to keep it looking like new.



Do not put sharp or metal objects in your washer. They can damage the finish. Check all pockets for pins, clips, money, bolts, nuts, etc. Do not lay these objects on your washer after emptying pockets.



### Interior

Clean interior with 1 cup (250 mL) of chlorine bleach mixed with 2 cups (500 mL) of detergent. Run washer through a complete cycle using hot water. Repeat process if necessary.

**NOTE:** Remove hard water deposits using only cleaners labeled as washer safe.

---

## Winter storage or moving care

Install and store your washer where it will not freeze. Because some water may stay in the hoses, freezing can damage your washer. If storing or moving your washer during freezing weather, winterize it.

### To winterize washer:

1. Shut off both water faucets.
2. Disconnect and drain water inlet hoses.
3. Put 1 quart (1L) of R.V.-type antifreeze in the basket.
4. Run washer on a drain and spin setting (see pages 9 and 12) for about 30 seconds to mix the antifreeze and water.
5. Unplug the power supply cord.

### To use washer again:

1. Flush water pipes and hoses.
2. Reconnect water inlet hoses.
3. Turn on both water faucets.
4. Reconnect power supply cord.
5. Run the washer through a complete cycle with 1 cup (250 mL) of detergent to clean out antifreeze.

---

## Non-use or vacation care

Operate your washer only when you are at home. If you will be on vacation or not using your washer for an extended period of time, you should:

- Unplug the power supply cord or turn off electrical power to the washer.
- Turn off the water supply to the washer. This helps avoid accidental flooding (due to a water pressure surge) while you are away.

# Laundry Tips

This section reviews proper laundering techniques, gives you additional washing information, and discusses solutions to common laundering problems.

## Preparing clothes for washing



- Close zippers, snaps, and hooks to avoid snagging other items. Remove pins, buckles, and other hard objects to avoid scratching the washer interior. Remove non-washable trim and ornaments.
- Empty pockets and turn them inside out.
- Turn down cuffs and brush away lint and dirt.
- Turn synthetic knits inside out to avoid pilling.
- Tie strings and sashes so they will not tangle.
- Mend tears, loose hems, and seams.
- Treat spots and stains. (See “Removing Stains” on pages 21-23.)
- Stained or wet garments should be washed promptly for best results.

## Sorting



- Separate heavily soiled items from lightly soiled ones even if they would normally be washed together. Separate lint givers (towels, chenille) from lint takers (corduroy, synthetics, permanent press). When possible, turn lint givers inside out.
- Separate dark from light colors, colorfast items from noncolorfast items.
- Sort by fabric and construction (sturdy cottons, knits, delicate items).

## Loading



- Drop items into washer loosely. Fill to the top of the basket, but do not pack or wrap items around the agitator. Items should move easily through wash water for best cleaning and wrinkle-free results. Items should sink and reappear later.
- To reduce wrinkling, permanent press and synthetic knits should have more room to move in the water than heavy items (towels, jeans).
- Overloading or packing can:
  - cause poor cleaning.
  - increase wrinkling.
  - create excessive lint.
  - wear out items faster (because of pilling).
- Load by the amount of space items take up, not by their weight.
- Mix large and small items in each load.



Load evenly to maintain washer balance. An off-balance load can make the machine vibrate during spin.

## Loading suggestions

For these suggested full-sized loads, set the Load Size Selector to the highest water level setting.

EXTRA LARGE CAPACITY WASHERS			
<b>Heavy Work Clothes</b> 2 pair pants 3 shirts 3 pair jeans 1 coverall	<b>Permanent Press</b> 1 double sheet 1 tablecloth 1 dress 1 blouse 2 slacks 3 shirts 2 pillowcases	<b>Mixed Load</b> 2 double or 1 king size sheet(s) 4 pillowcases 6 T-shirts 6 pair shorts 2 shirts 2 blouses 6 handkerchiefs	<b>Towels</b> 8 bath towels 8 hand towels 10 wash cloths 1 bath mat
<b>Knits</b> 2 slacks 2 blouses 4 shirts 4 tops 2 dresses			<b>Delicates</b> 2 camisoles 4 slips 4 panties 2 bras 2 nighties

## Saving energy

- Use warm or cold wash water for most loads. Use hot water only when washing heavy, greasy soils or whites.
- Use cold rinses.
- Wash full loads.
- Use lower water levels when washing small loads.
- Avoid rewashing. Use enough detergent and pretreat stains or heavy soils. Use the cycles and wash times recommended for the fabric and soil.
- Use your washer during off-peak hours – usually early morning and late evening. (Ask your power company.)

## Water guidelines

### Selecting water temperatures

WASH WATER TEMPERATURE†	SUGGESTED FABRICS	COMMENTS
<b>HOT</b> 130°F (54°C) or above	<ul style="list-style-type: none"> <li>• Work clothes</li> <li>• Sturdy whites/colorfast pastels</li> <li>• Diapers</li> </ul>	<ul style="list-style-type: none"> <li>• Best cleaning for heavily soiled items</li> <li>• Removes oils, perspiration, greasy soils, and stains</li> <li>• Prevents graying or yellowing</li> </ul>
<b>WARM</b> 90-110°F (32-44°C)	<ul style="list-style-type: none"> <li>• Dark/noncolorfast colors</li> <li>• Permanent press items</li> <li>• Nylon, polyester, acrylics, silks, woolens</li> <li>• Knits/delicate fabrics</li> </ul>	<ul style="list-style-type: none"> <li>• Best for moderately soiled to lightly soiled items</li> <li>• Safe for most fabric finishes</li> <li>• Less fading and dye bleeding</li> <li>• Reduces wrinkling</li> </ul>
<b>COLD</b> 70-90°F (21-32°C)	<ul style="list-style-type: none"> <li>• Extra-sensitive colors</li> <li>• Noncolorfast items</li> <li>• Hand washables</li> </ul>	<ul style="list-style-type: none"> <li>• Best for very lightly soiled items</li> <li>• Saves hot water</li> <li>• Best rinse water temperature</li> </ul>

† The washer features cold rinses for all wash temperatures. In addition, warm rinses are available with warm washes on some models. Warm rinse water provides better water extraction than cold rinse water and shortens drying times. However, warm rinse water may increase wrinkling when line drying. In cold climates, warm rinse water also provides a more comfortable temperature for handling the wash load.

### Checking hot water temperature

Your hot water should be 130°F (54°C) or above. If you do not know your hot water temperature, you can check it easily. You may need to raise the temperature of your water heater. To check your hot water:

1. Fill a pan with the hottest water available from the faucet that fills your washer.  
**NOTE:** If you do not have a faucet at your washer site, collect the water from the faucet closest to your washer.
2. Place a candy thermometer or cooking thermometer in the water to check the temperature.

**NOTE:** In wash water temperatures colder than 70°F (21°C), detergents do not dissolve well. Also, soils may be difficult to remove, and some fabrics may retain wear wrinkles and may have increased pilling.

### Water hardness

Many poor washing results can be traced to the hardness of the wash water. To check your water hardness:

- City water – ask the city water company.
  - Well water – ask the local water authority.
- Ask for the mineral content in grains/gallon or parts/million. If your water is more than 8 grains/gallon or more than 137 parts/million, you should consider:
- Installing a water softener.
  - Using more detergent.
  - Using a packaged water conditioner.
  - Not using soap.

## Washing special-care items

Most garments and household textiles have care labels with laundering instructions. **Always follow care label directions when they are available.** Below are general washing instructions for some special washables.

ITEM	CARE INSTRUCTIONS
<b>Blankets</b> (electric or woolen)	Pretreat spots and stains. Select wash cycle according to the type of blanket being washed. An extra rinse may be necessary (see pages 9 and 12 for rinse and spin information). Check care label to see if manufacturer recommends machine washing.
<b>Curtains, drapes, slipcovers</b>	Wash small loads. Crowding may cause wrinkling. Replace slipcovers while still slightly damp. They will dry to fit tightly.  <b>NOTE:</b> Sun-damaged curtains and draperies will tear whether hand or machine washed.
<b>Diapers</b>	When using chlorine bleach for soaking, add extra detergent to the load. Avoid overuse of fabric softeners – absorbency will be reduced.
<b>Elastic, spandex</b>	Elastic picks up oil from the body. Oil can damage elastic. Wash often to reduce the damage. Use warm water and sufficient detergent to remove oils. Do not use chlorine bleach.
<b>Flame-retardant clothing</b>	Items will be clearly labeled as flame-retardant. Follow manufacturer's instructions to retain flame-retardant qualities.
<b>Knits, washable</b>	Knits are comfortable to wear because they stretch. However, this means that knits are more likely to be stretched and damaged when washed (especially bulky knits). Knits made of synthetic fabrics such as polyester, nylon, and acrylic tend to keep their original shape more than a knit made of cotton or ramie.
<b>Pillows, stuffed toys</b>	Washing feather pillows is not recommended unless they will be dried in a dryer.
<b>Plastic, rubber items</b>	Treat as delicate items. Wash in warm water. Wash small items in a mesh bag.
<b>Quilts, bedspreads</b>	Do not wash cotton-filled comforters unless they are quilted or stitched. Tucked cotton batting tends to slip and become lumpy. An extra rinse may be necessary.
<b>Scatter rugs</b>	Shake or vacuum rugs to remove loose dirt. Wash more than one rug at a time. If washing only one rug, add bath towels to balance the load.
<b>Snowsuits, jackets</b>	Wash only one or two items at a time. You may need to stop the washer occasionally to press air from the items being washed. An extra rinse may be necessary.

# Removing Stains

Stained, heavily soiled, or greasy items may need to be prewashed or soaked for best results. Soaking helps remove protein-type stains like blood, milk, or grass. Prewashing helps loosen soil before washing.

## Stain removal rules

- Use warm water for soaking or prewashing stained laundry. Hot water can set stains.
- Most stains are easier to remove when they are fresh. Old or set stains may not come out. Follow package directions for pretreatment products.
- Before treating any stain, find out what kind of stain it is, how old the stain is, what kind of fabric it is, and if the fabric is colorfast. (Check the care label.)
- Washing and drying can set some stains.
- Start with cold or warm water. Hot water can set some stains.
- When bleach is recommended, use a bleach that is safe for the fabric.
- Test stain removers on an inside seam or hidden corner of the item to see if the color is removed.
- Put the stained area face down on a paper towel or white cloth. Apply the stain remover to the back of the stain. This forces the stain off the fabric instead of through it.
- Meat tenderizer or enzyme presoaks help break down some protein stains so they are easier to remove.

## Stain removal guide

STAIN	TO REMOVE
<b>Alcoholic beverage</b>	These stains turn brown with age, so treat immediately. Sponge or soak fresh stains with cold water. Wash. If stain remains, soak 15 minutes in a solution of lukewarm water, liquid detergent, and a few drops of white vinegar. Rinse. Wash.
<b>Blood</b>	Rinse immediately or soak in cold water with enzyme presoak for 30 minutes or longer. Rinse. Rub detergent into any remaining stains. Rinse. If stain remains, put a few drops of 3% hydrogen peroxide on stain for 3-5 minutes. Rinse thoroughly. Wash.
<b>Chewing gum</b>	Use ice to make gum hard. Scrape off what you can. Sponge with a nonflammable fabric cleaner. Let dry. Wash.
<b>Chocolate or coffee</b>	Sponge immediately with a nonflammable fabric cleaner or apply a prewash soil and stain remover. Rinse. Wash. If stain remains, apply a liquid detergent to stain or soak in warm water with an enzyme presoak. Rewash.
<b>Crayon and candle wax</b>	Scrape off excess with a dull knife. Place fabric between two blotters or facial tissue. Press with warm iron. Remove color stain with nonflammable fabric cleaner. Hand wash until stain is gone. If full load is crayon stained, take to cleaners or coin-operated dry cleaning machine.
<b>Cream, milk, or ice cream</b>	Sponge with a nonflammable fabric cleaner, or a prewash soil and stain remover. Rinse. Wash. Repeat if necessary. If stain remains, apply a few drops of liquid detergent and a few drops of ammonia. Blot dry and rinse. If stain remains, soak in an enzyme presoak. Wash.

continued on next page

## REMOVING STAINS

STAIN	TO REMOVE
<b>Deodorants and anti-perspirants</b>	<b>Light stain:</b> Treat with liquid detergent or your regular laundry detergent. Wash in hottest water safe for fabric.
	<b>Heavy stain:</b> Place face down on towel and treat with a paste of ammonia and color safe bleach. Let stand for 30 minutes. Wash in hottest water safe for fabric.

	<h3>! WARNING</h3>
	<p><b>Fire Hazard</b></p> <p><b>Do not wash or dry items soiled with vegetable or cooking oils because they may contain some oil after laundering.</b></p> <p><b>Doing so can result in death or fire.</b></p>

<b>Fat, grease, or oil</b>	<p>Items soiled with vegetable or cooking oil should not be washed or dried. For other types of greasy stains, use one of the methods below:</p> <ul style="list-style-type: none"> <li>• Use pretreatment stain remover. Follow label directions. Wash in hottest water safe for fabric.</li> <li>• Use talcum powder to absorb as much grease as possible. Sponge with a nonflammable fabric cleaner. Rinse. Wash.</li> <li>• Treat with liquid detergent or rub a detergent paste on the stain. Wash using hottest water safe for fabric.</li> </ul>
<b>Fruit stains</b>	<p><b>Fresh stains:</b> Soak immediately in cool water. Wash. If stain remains, cover area with a paste made of color safe bleach, a few drops of hot water, and a few drops of ammonia. Wait 15 to 30 minutes. Wash.</p> <p><b>Old stains:</b> Sponge with white vinegar. Rinse. Repeat procedure for fresh stains.</p>
<b>Grass or green vegetables</b>	<p>Soak in warm or cold water with an enzyme presoak for at least 30 minutes, or sponge with denatured alcohol. Wash in water temperature and bleach safe for the fabric. For colored fabrics, check colorfastness before applying alcohol. For acetate, sponge with a nonflammable fabric cleaner. If stain remains, bleach with 3% hydrogen peroxide. Rinse. Rewash.</p>
<b>Ink or ballpoint pen ink</b>	<p>Spray stain with an aerosol hair spray or rubbing alcohol. Sponge stain continuously until all bleeding stops. Let dry. Repeat if necessary. Wash. If stain remains, bleach if safe for fabric. (India and other indelible inks are almost impossible to remove completely.)</p>
<b>Iron or rust</b>	<p><b>Colored or noncolorfast items:</b> Apply lemon juice and salt. Place in the sun to dry. Rinse thoroughly. Repeat if necessary.</p> <p><b>White or colorfast items:</b> Try a rust remover. Test first on inside seam or hem. Some rust removers are not washer safe. Follow package directions.</p>

<b>STAIN</b>	<b>TO REMOVE</b>
<b>Ketchup or tomato products</b>	Sponge immediately with a nonflammable fabric cleaner or apply a prewash soil and stain remover. Rinse. Wash. If stain remains, apply a liquid detergent to stain or soak in warm water with an enzyme presoak. Rewash.
<b>Lipstick</b>	Apply nonflammable fabric cleaner or prewash soil and stain remover. Blot with absorbent material. Repeat if necessary. Rinse. If stain still remains, rub with liquid detergent. Wash.
<b>Meat juice, egg</b>	Scrape off excess with a dull knife. Soak in cold or warm water with enzyme presoak at least 30 minutes, or treat stains with a nonflammable fabric cleaner. Wash.
<b>Mildew</b>	Wash in hottest water safe for fabric. If stain remains, soak in warm water and a color safe bleach for 15 to 30 minutes. Rewash. (Old mildew stains are almost impossible to remove. Mildew fungus destroys or weakens fabrics.) An alternative to bleach is to treat with salt and lemon juice and dry in direct sunlight. Rinse and rewash. Mildew may form if wet or damp laundry remains in your washer for extended periods of time. To prevent mildew, promptly dry laundry after washing.
<b>Mustard</b>	Treat immediately. Scrape off excess mustard. Sponge with a nonflammable fabric cleaner or a prewash soil and stain remover. Rinse. Work liquid detergent and a few drops of vinegar into stain. Rinse. If stain remains, apply 3% hydrogen peroxide. Rinse and wash.
<b>Paint</b>	Hand wash paint-stained items. <b>Water base:</b> Treat stains while still wet. (These paints cannot be removed after they have dried.) Rinse in warm water to flush out paint. Sponge with a nonflammable fabric cleaner. Rinse. Wash. <b>Oil base:</b> Scrape off fresh paint. Sponge with a nonflammable fabric cleaner. While stain is still wet with solvent, rub liquid detergent into it. Wash with hottest water safe for fabric.
<b>Perspiration</b>	Remove stains before ironing. Perspiration stains may weaken fabric. Wash or sponge stain thoroughly with detergent and warm water. If perspiration has changed the color of the fabric, use one of the following treatments: <b>Fresh stains:</b> Apply ammonia to stain. Rinse. Launder to remove ammonia odor. <b>Old stains:</b> Apply white vinegar to stain. Rinse. Launder to remove vinegar odor.
<b>Scorch</b>	Severe scorch cannot be removed. Wet stain with 3% hydrogen peroxide. Cover with a dry cloth and press with an iron as hot as is safe for fabric. Rinse well. Wash. <b>OR</b> Wet with lemon juice and spread in the sun to dry. Wash.
<b>Soft drinks</b>	Sponge immediately with cold water and alcohol. Heat and detergent may set stain.

# Troubleshooting

Most laundering problems are easily solved if you understand the cause. Check the following list for common **laundry** problems and the next page for common **washer** problems. If you need further assistance, see page 26.

## Common laundry problems

PROBLEM	CAUSE
<b>Brown, yellow stains</b>	<ul style="list-style-type: none"><li>• Chlorine staining</li><li>• Iron in water heater or pipes; iron and manganese in water</li></ul>
<b>Dye transfer</b>	<ul style="list-style-type: none"><li>• Improper sorting</li><li>• Load not immediately removed from washer after end of cycle</li></ul>
<b>Gray whites, dingy colors</b>	<ul style="list-style-type: none"><li>• Improper sorting</li><li>• Water temperature too low</li><li>• Not enough detergent</li><li>• Using soap in very hard water (use detergent in hard water)</li></ul>
<b>Greasy looking spots</b>	<ul style="list-style-type: none"><li>• Fabric softener poured directly on clothes</li><li>• Not enough detergent</li></ul>
<b>Lint</b>	<ul style="list-style-type: none"><li>• Improper sorting</li><li>• Paper or tissue in pockets</li><li>• Pilling being mistaken for lint</li><li>• Not enough detergent</li></ul>
<b>Load too wet after spin</b>	<ul style="list-style-type: none"><li>• Cycle stopped before spinning is complete</li></ul>
<b>Shrinking</b>	<ul style="list-style-type: none"><li>• Fabric type (some knits stretch during manufacturing – laundering returns fabric to original size)</li><li>• Care label directions not followed</li></ul>
<b>Snags, rips, and holes</b>	<ul style="list-style-type: none"><li>• Items damaged before washing</li><li>• Misuse of chlorine bleach (do not pour directly on clothes)</li><li>• Sharp items not removed from pockets; fasteners not fastened</li></ul>
<b>Stiff, rough fabrics</b>	<ul style="list-style-type: none"><li>• Using soap in very hard water (use detergent in hard water)</li><li>• Not enough detergent</li><li>• Line drying</li></ul>
<b>Twisting/ Tangling</b>	<ul style="list-style-type: none"><li>• Overloading</li><li>• Clothes wrapped around agitator</li></ul>
<b>Wrinkling</b>	<ul style="list-style-type: none"><li>• Overloading (leave more room for permanent press and knits)</li><li>• Load not immediately removed from washer after cycle</li><li>• Cycle selection incorrect</li></ul>
<b>Yellow areas</b> (from body oils)	<ul style="list-style-type: none"><li>• Water temperature too low</li><li>• Not enough detergent</li></ul>

## Common washer problems

Before calling for service, check these:

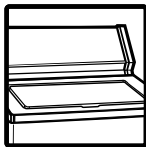

Is the lid closed?

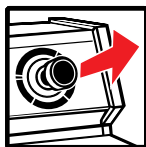

Is the Cycle Control Knob set and pulled out?

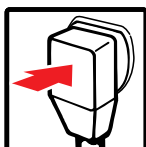

Is the power cord firmly plugged into a live outlet with proper voltage?



Have you blown a household fuse or tripped a circuit breaker?



Are both the hot and cold water faucets turned on?



Are the water hoses kinked or clogged?

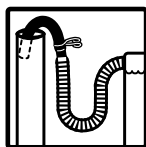

Is the drain hose higher than the water level in the washer? It must be higher for proper operation.



Is the washer making noises (see page 13), or vibrating?

Is the wash load properly distributed around the agitator?

**NOTE:** Washer stops briefly during a wash cycle. These pauses are normal.

If none of these items was causing your problem, see “Requesting Assistance or Service” on page 26.

# Requesting Assistance or Service in the U.S.A.

Before calling for assistance or service, please check "Troubleshooting" on pages 24 and 25. It may save you the cost of a service call. If you still need help, follow the instructions below.

## 1. If you need assistance† ...

Call our toll-free number. Dial toll-free from anywhere in the U.S.A.:



1-800-44-ROPER  
1-800-447-6737

and talk with one of our trained consultants. The consultant can instruct you in how to obtain satisfactory operation from your appliance or, if service is necessary, recommend a qualified service company in your area. If you prefer, write to:

Roper Brand Home Appliances  
Consumer Assistance Center  
c/o Correspondence Dept.  
2000 North M-63  
Benton Harbor, MI 49022-2692

Please include a daytime phone number in your correspondence.

## 2. If you need service† ...

Contact the dealer from whom you purchased the appliance or the authorized servicer in your area. For help finding an authorized servicer in your area, call our toll-free telephone number in Step 1.



## 3. If you need FSP\* replacement parts ...

FSP is a registered trademark of Whirlpool Corporation for quality parts. Look for this symbol of quality whenever you need a replacement part for your ROPER\* appliance. FSP replacement parts will fit right and work right, because they are made to the same exacting specifications used to build every new ROPER appliance.

To locate FSP replacement parts in your area, refer to Step 2 or call our toll-free number in Step 1.

## 4. If you are not satisfied with how the problem was solved ...

- Contact the Major Appliance Consumer Action Program (MACAP). MACAP is a group of independent consumer experts that voices consumer views at the highest levels of the major appliance industry.
- Contact MACAP only when the dealer, authorized servicer, and Whirlpool have failed to resolve your problem.

Major Appliance Consumer Action Program  
20 North Wacker Drive  
Chicago, IL 60606

- MACAP will in turn inform us of your action.

### † When asking for help or service:

Please provide a detailed description of the problem, your appliance's complete model and serial numbers, and the purchase date. (See page 2.) This information will help us respond properly to your request.

# Requesting Assistance or Service in Canada

Before calling for assistance or service, please check “Troubleshooting” on pages 24 and 25. It may save you the cost of a service call. If you still need help, follow the instructions below.

## 1. If the problem is not due to one of the items listed in “Troubleshooting” ...

Contact the dealer from whom you purchased your appliance or your nearest Inglis Limited Appliance Service Branch. Please include a day-time phone number in your correspondence.



## 2. If you need service ...

Contact your nearest Inglis Limited Appliance Service Branch or authorized servicing outlet.



**NOTE:** When asking for help or service, please provide a detailed description of the

problem, your appliance’s complete model and serial numbers, and the purchase date. (See page 2.) This information will help us respond properly to your request.

## Inglis Limited Appliance Service – Consumer Services

Direct service branches:

BRITISH COLUMBIA	Vancouver	Inglis Limited Appliance Service 3627 E. 4th Avenue	(604) 291-6426 1-800-665-6788
	Victoria	Inglis Limited Appliance Service 3117 Steele Street	(604) 383-2280 1-800-665-6788
ALBERTA	Edmonton	Inglis Limited Appliance Service 11653 163rd Street	(403) 453-3900 1-800-661-6291
ONTARIO	Toronto (Mississauga)	Inglis Limited Appliance Service 5945 Ambler Drive	(905) 821-3900 1-800-807-6777
	Toronto (Markham)	Inglis Limited Appliance Service Unit #1, 110 Torbay Road	(905) 475-9803 1-800-807-6777
	Ottawa	Inglis Limited Appliance Service 29 Capital Drive	(613) 225-0510 1-800-267-3456
MANITOBA	Winnipeg	Inglis Limited Appliance Service 1683 Church Avenue	(204) 694-5308 1-800-665-1683
QUEBEC	Montreal (Laval)	Inglis Limited Appliance Service 2750 Francis-Hughes	(514) 382-8110 1-800-361-3032
	Brossard	Inglis Limited Appliance Service 9705 F. Ignace Street	(514) 397-1840 1-800-361-0950
	Quebec City	Inglis Limited Appliance Service 5275 Wilfrid-Hamel Blvd., Suite 140	(418) 871-5251 1-800-463-1523
	Sherbrooke (Rock Forest)	Inglis Limited Appliance Service 3475 Industrial Blvd.	(819) 564-6565 1-800-567-6966
NOVA SCOTIA	Dartmouth	Inglis Limited Appliance Service 900 Windmill Road, Unit #109	(902) 468-6634 1-800-565-1598
SASKATCHEWAN	Regina	Inglis Limited Appliance Service	1-800-665-1683
	Saskatoon	Inglis Limited Appliance Service	1-800-665-1683

For service in areas other than those listed, contact your Appliance Dealer.

# ROPER\*

## Automatic Washer Warranty

LENGTH OF WARRANTY	WE WILL PAY FOR
<b>FULL ONE-YEAR WARRANTY</b> FROM DATE OF PURCHASE	Replacement parts and repair labor to correct defects in materials or workmanship. Service must be provided by an authorized Roper service company.
<b>LIMITED 2ND-5TH YEAR WARRANTY</b> FROM DATE OF PURCHASE	Replacement parts for any part of the gearcase assembly if defective in materials or workmanship.
WE WILL NOT PAY FOR	
<p><b>A.</b> Service calls to:</p> <ol style="list-style-type: none"> <li>1. Correct the installation of your washer.</li> <li>2. Instruct you how to use your washer.</li> <li>3. Replace house fuses or correct house wiring or plumbing.</li> </ol> <p><b>B.</b> Repairs when your washer is used in other than normal, single-family household use.</p> <p><b>C.</b> Pickup and delivery. Your washer is designed to be repaired in the home.</p> <p><b>D.</b> Damage to your washer caused by accident, misuse, fire, flood, acts of God, or use of products not approved by us.</p> <p><b>E.</b> Any labor costs during the limited warranty.</p> <p><b>F.</b> Repairs to parts or systems caused by unauthorized modifications made to the appliance.</p>	

3/96

**THIS ROPER APPLIANCE IS WARRANTED BY WHIRLPOOL CORPORATION. UNDER NO CIRCUMSTANCES SHALL IT BE LIABLE UNDER THIS WARRANTY FOR INCIDENTAL OR CONSEQUENTIAL DAMAGES.** Some states do not allow the exclusion or limitation of incidental or consequential damages, so this exclusion or limitation may not apply to you.

This warranty gives you specific legal rights, and you may also have other rights which vary from state to state.

**Outside the United States, a different warranty may apply. For details, please contact your authorized Roper dealer.**

If you need service, first see the "Troubleshooting" section of this book. After checking "Troubleshooting," additional help can be found by checking the "Requesting Assistance or Service" section or by calling our toll-free telephone number, **1-800-44-ROPER (1-800-447-6737)**, from anywhere in the U.S.A.

# d'utilisation et d'entretien

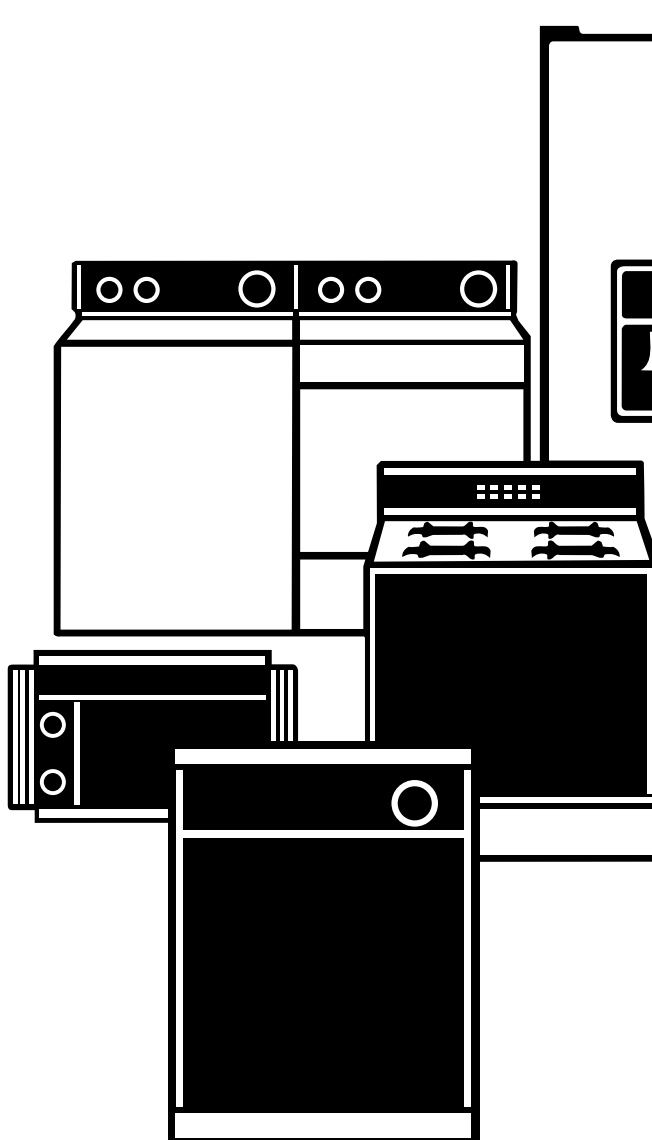

<b>Félicitations!</b> .....	2
<b>Sécurité</b> .....	3, 4
<b>Pièces et caractéristiques</b> .....	5
<b>Fonctionnement de la laveuse</b> .....	6
(modèles avec boutons de sélection distincts pour niveau d'eau et température) .....	6
(modèles avec sélecteur de température combiné avec le bouton de sélection de programme) .....	12
Arrêt et remise en marche de la laveuse .....	15
Compréhension de la fonction de chaque programme .....	16
Compréhension des bruits normaux de la laveuse .....	17
Addition de liquide de blanchiment chloré .....	17
Addition d'assouplissant liquide de tissu .....	19
<b>Entretien de la laveuse</b> .....	21
<b>Conseils pour le lavage</b> .....	23
<b>Élimination des taches</b> .....	28
<b>Diagnostic</b> .....	32
<b>Demande d'assistance ou de service</b> .....	35
<b>Garantie</b> .....	36

## LAVEUSES AUTOMATIQUES À DEUX VITESSES

# Félicitations!

Félicitations pour l'achat de votre nouvelle laveuse automatique. Je suis persuadé que notre produit satisfera pour vous les mêmes critères de qualité, performance et fiabilité qui ont établi notre réputation.

Veillez prendre le temps de lire ce guide. Il contient de nombreuses idées et des renseignements utiles qui vous aideront à tirer le meilleur parti de ce produit pendant de nombreuses années.

Nous vous remercions d'avoir choisi l'un de nos produits de qualité. Vous avez fait un excellent choix.

Sincèrement,

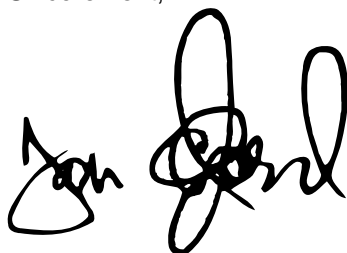

Dan Clifford  
Directeur général  
Inglis Limitée

## **Veillez inscrire ici l'information identifiant le modèle de l'appareil.**

Lors de toute communication avec le service d'entretien au sujet de cet appareil ménager, vous devrez nous communiquer le numéro de modèle complet et le numéro de série. On trouve cette information sur la plaque signalétique (voir l'emplacement de la plaque signalétique sur le schéma de la page 5).

Veillez noter la date d'achat de l'appareil et les nom, adresse et numéro de téléphone du marchand.

Numéro de modèle \_\_\_\_\_

Numéro de série \_\_\_\_\_

Date d'achat \_\_\_\_\_

Nom du marchand \_\_\_\_\_

Adresse du marchand \_\_\_\_\_

Téléphone du marchand \_\_\_\_\_

**Conservez cette brochure et la facture d'achat ensemble en lieu sûr pour consultation ultérieure.**

# Règles de sécurité

## Nous nous soucions de votre sécurité.

Ce guide comporte des symboles et des mentions concernant la sécurité. Veuillez accorder une attention particulière à ces symboles et observer toutes les instructions. On présente ici une brève explication du symbole.



Ce symbole vous avertit de dangers tels qu' incendie, choc électrique, ou blessures.

### IMPORTANTES INSTRUCTIONS DE SÉCURITÉ

**AVERTISSEMENT** – Pour réduire le risque d'incendie, choc électrique ou blessures lors de l'utilisation de la laveuse, il convient d'observer certaines précautions élémentaires dont les suivantes :

- Lire toutes les instructions avant d'utiliser la laveuse.
- Ne pas laver des articles dans la laveuse qui ont déjà été nettoyés, lavés, imbibés ou tachés d'essence, de solvants pour nettoyage à sec, d'autres substances inflammables, ou des substances explosives puisqu'elles dégagent des vapeurs qui peuvent provoquer un incendie ou explosion.
- Ne pas ajouter d'essence, des solvants pour nettoyage à sec ou d'autres substances inflammables ou explosives à l'eau de lavage. Ces substances peuvent dégager des vapeurs qui peuvent provoquer un incendie ou explosion.
- Sous certaines conditions, de l'hydrogène peut s'être accumulé dans le chauffe-eau s'il n'est pas utilisé pendant deux semaines ou plus. **L'HYDROGÈNE EST EXPLOSIBLE.** Si le chauffe-eau n'a pas été utilisé pendant une telle période, laisser couler l'eau de tous les robinets d'eau chaude pendant plusieurs minutes, avant d'utiliser la laveuse. Ceci permettra l'évacuation du gaz. Puisque le gaz est inflammable, ne pas fumer ou utiliser une flamme nue près des robinets ouverts.
- Ne pas permettre à des enfants de jouer avec ou de monter sur ou à l'intérieur de la laveuse. Une surveillance étroite est nécessaire lorsque la laveuse est utilisée près d'eux.
- Avant que la laveuse soit enlevée ou jetée, enlever la porte.
- Ne pas mettre la main dans la laveuse si la cuve ou l'agitateur est en mouvement.
- Ne pas installer ou entreposer la laveuse ou elle sera exposée aux intempéries.

suite à la page suivante

- Ne pas jouer avec les commandes.
- Ne pas réparer ni remplacer une pièce de la laveuse ou essayer d'en faire l'entretien à moins d'une recommandation spécifique dans le Guide d'utilisation et d'entretien, ou publiée dans les instructions de réparation par l'utilisateur que vous comprenez et pouvez exécuter avec compétence.
- Voir les instructions d'installation pour relier la laveuse à la terre.

**– CONSERVEZ CES INSTRUCTIONS –**

# Pièces et caractéristiques

Les pièces et caractéristiques de la laveuse sont illustrées dans cette section. Il est bon de connaître toutes les pièces et caractéristiques avant d'utiliser la laveuse. Les pages de référence sont indiquées près de la description de certaines caractéristiques. On trouve à ces pages une description plus détaillée au sujet de ces caractéristiques.

## REMARQUE:

- Les illustrations de ce guide peuvent varier selon le modèle de votre laveuse. Ces illustrations sont destinées à montrer les différentes caractéristiques de tous les modèles couverts par ce guide. Le modèle que vous avez acheté peut ne pas comporter toutes les caractéristiques.

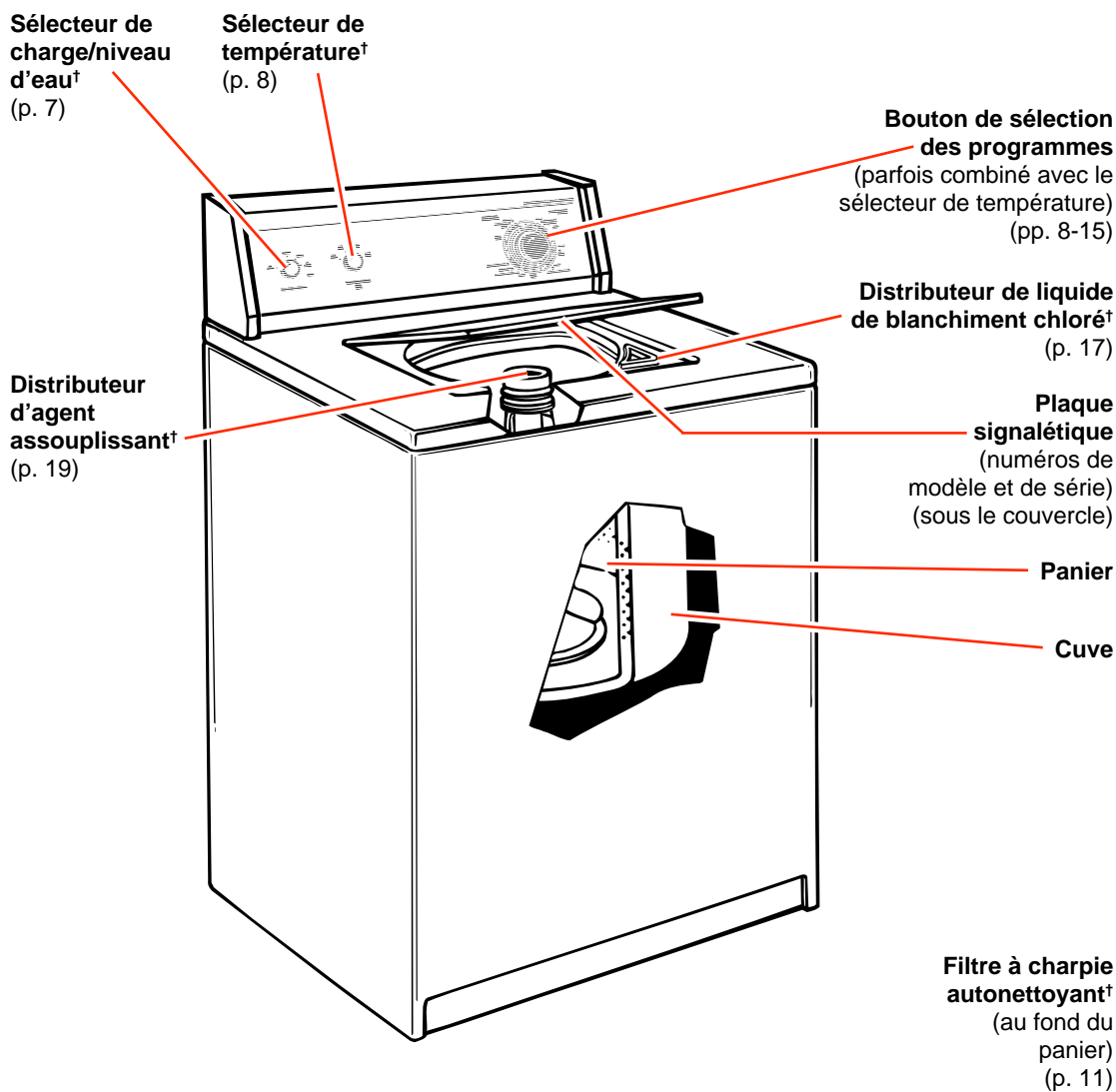

† Sur certains modèles

# Fonctionnement de la laveuse

Pour obtenir les meilleurs résultats, vous devez utiliser votre laveuse correctement. Cette section vous fournit cette information importante. Les pages de référence sont incluses pour plus de renseignements.

## REMARQUE :

- On décrit aux pages 6-11 l'utilisation des modèles comportant des boutons de sélection distincts pour température et niveau d'eau.
- On décrit aux pages 12-15 l'utilisation des modèles comportant un unique bouton de sélection pour température et programme de lavage.

**⚠ AVERTISSEMENT**



**Risque d'explosion**  
Ne jamais mettre des articles humectés d'essence ou autres fluides inflammables dans la laveuse.  
Ne pas laver ou faire sécher des articles salis d'huile de légumes ou de cuisine parce qu'un peu d'huile peut rester sur les articles après avoir été lavés.  
Le non-respect de ces instructions peut être la cause d'un accident mortel, une explosion ou un incendie.

**⚠ AVERTISSEMENT**



**Risque de choc électrique**  
Brancher l'appareil uniquement sur une prise à 3 broches reliée à la terre.  
Ne pas enlever la broche reliée à la terre.  
Ne pas utiliser un adaptateur.  
Le non-respect de ces instructions peut être la cause d'un accident mortel ou d'un choc électrique.

## Mise en marche de la laveuse

**(modèles avec boutons de sélection distincts pour niveau d'eau et température)**

1. Verser dans la laveuse la quantité nécessaire mesurée de détergent. Introduire ensuite la charge de linge trié dans la laveuse.
  - Trier et charger le linge selon la description aux pages 23 et 24.
  - Si désiré, vous pouvez aussi ajouter un agent de blanchiment sans danger pour les couleurs.

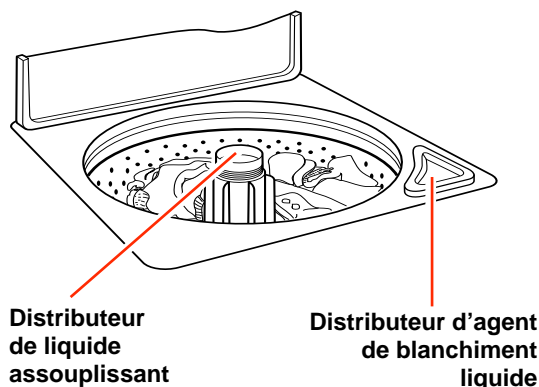

**2. (ÉTAPE FACULTATIVE) Si désiré, verser la quantité mesurée d'eau de Javel dans le distributeur d'agent liquide chloré de blanchiment.** (Voir page 17.)

- Utiliser seulement un agent liquide de blanchiment dans le distributeur d'eau de javel.

**3. (ÉTAPE FACULTATIVE) Verser la mesure d'assouplissant liquide de tissu dans le distributeur.** Voir page 19.

**4. Fermer le couvercle de la laveuse.**

**5. Tourner le sélecteur de charge sur le réglage qui correspond à la quantité de la charge de linge à laver et du genre de tissu à laver.**

- Selon le modèle que vous avez, votre laveuse comporte **deux, quatre, ou cinq** réglages de charge:

- |                  |           |                              |           |                              |
|------------------|-----------|------------------------------|-----------|------------------------------|
| – Petite (Small) | <b>OU</b> | – Petite (Small)             | <b>OU</b> | – Extra Petite (Extra Small) |
|                  |           | – Moyenne (Medium)           |           | – Petite (Small)             |
| – Grosse (Large) |           | – Grosse (Large)             |           | – Moyenne (Medium)           |
|                  |           | – Extra Grosse (Extra Large) |           | – Grosse (Large)             |
|                  |           |                              |           | – Extra Grosse (Extra Large) |

- Pour changer le réglage de la charge de linge après que la laveuse a commencé à se remplir, tourner le bouton sélecteur au nouveau réglage désiré.

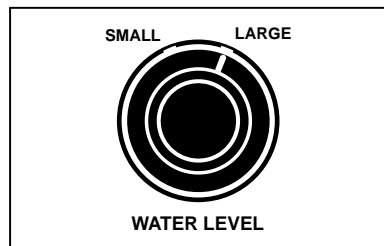

OR

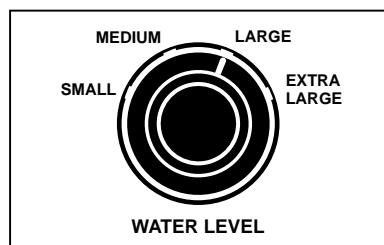

OR

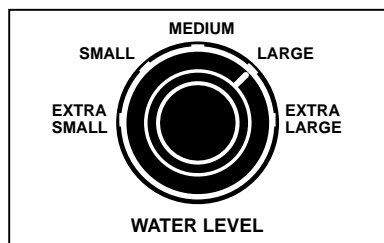

suite à la page suivante

**6. Choisir une température de lavage-rinçage avec le bouton sélecteur de température de l'eau. Faire correspondre les températures de l'eau au type de tissu à laver et aux saletés à éliminer.**

- Voir page 25 pour les directives de température de l'eau.
- **Quatre** températures de lavage-rinçage sont disponibles : chaude-froide (hot-cold), tiède-froide (warm-cold), froide-froide (cold-cold), et tiède-tiède (warm-warm).

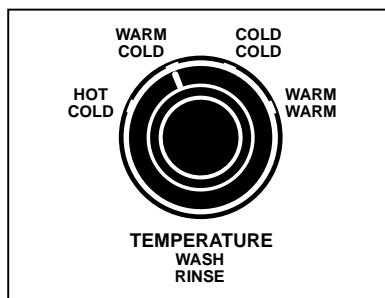

**7. Appuyer sur le bouton de réglage des programmes et le tourner dans le sens horaire au programme de lavage que vous désirez. Voir page 9.**

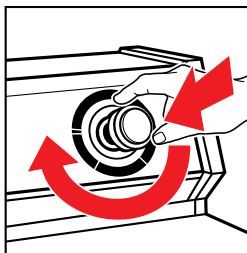

**8. Retirer le bouton de sélection des programmes pour commander la mise en marche de la machine.**

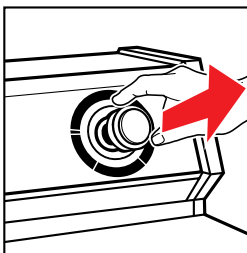

## Sélection d'un programme et de la durée de lavage

Utiliser ces renseignements pour faire les meilleures sélections possibles de programmes pour les charges de linge à laver. Chaque programme est destiné à différents types de tissus et de saletés.

- La laveuse fait de brèves pauses au cours de chaque programme. Ces pauses sont normales pour le fonctionnement de la laveuse.

- Se référer aussi à la page 16 pour mieux comprendre ce qui arrive durant un programme de lavage.

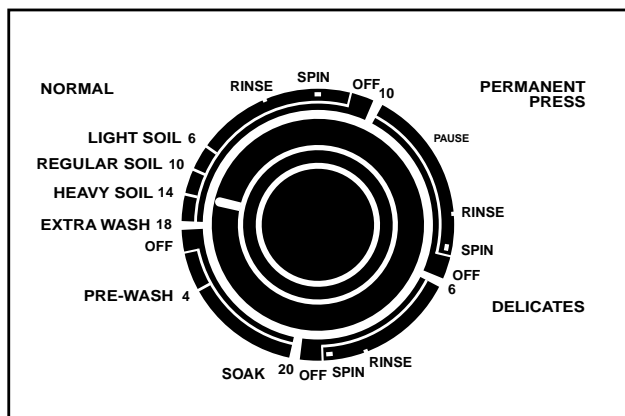

Bouton de sélection de programme, avec sélecteur distinct de température de l'eau

### Programme Extra Lavage (Extra Wash)

Le programme Extra Lavage (18 minutes) comporte une durée de lavage prolongée pour laver des charges très sales qui ont besoin d'un traitement maximum pour enlever la saleté. Pour améliorer le nettoyage, utiliser deux fois la quantité de détergent recommandée pour un programme de lavage.

### Programme Normal (Normal)

Le programme comporte une opération d'essorage à haute vitesse qui réduit le temps de séchage nécessaire. Utiliser ce programme pour laver les articles de coton et de toile. Pour le lavage, choisir une durée de 6 (light-léger), 10 (Regular-Régulier), ou 14 (Heavy-Intensif) minutes de lavage, si votre charge est respectivement légèrement, modérément, ou très sale.

### Programme Pressage permanent (Permanent Press)

Le programme Pressage permanent comporte une opération de rinçage de refroidissement et un essorage à basse vitesse pour réduire le froissement. Utiliser ce programme pour le nettoyage des tissus de pressage permanent et certains synthétiques.

### Programme Délicats (Delicates)

Le programme délicats comporte une opération d'agitation à faible vitesse, pour le nettoyage en douceur du linge. L'essorage à faible vitesse réduit le froissement. Utiliser le programme de 6 minutes pour nettoyer des articles délicats et les tricotés lavables, de légèrement à modérément sales.

suite à la page suivante 9

## Programme de trempage (Soak)

Le programme de trempage comporte de brèves périodes d'agitation et de trempage pour aider à enlever les grosses saletés et les taches qui nécessitent un prétraitement.

- Utiliser de l'eau tiède pour le trempage du linge. L'eau chaude peut provoquer une fixation des taches. Voir aux pages 28-31 l'information concernant l'élimination des taches.
- Utiliser la quantité de détergent ou l'additif de prétrempage recommandé par le fabricant.
- Après la fin du programme de trempage, ajouter le détergent et régler un nouveau programme de lavage.

## Programme prélavage (Pre-Wash)

(sur certains modèles)

Le programme prélavage comprend une brève période d'agitation à haute vitesse pour aider à enlever les saletés et les taches tenaces qui ont besoin d'un prétraitement. Utiliser de l'eau tiède lors du prélavage d'articles tachés. Une fois le programme de prélavage est terminé, ajouter le détergent et commencer un nouveau programme de lavage.

## Utilisation de la fonction rinçage et essorage

Lors de l'utilisation d'une plus grande quantité de détergent pour le lavage du linge très sale ou pour le lavage d'articles de soins spéciaux, vous constaterez qu'un rinçage et un essorage additionnels sont nécessaires.

1. Pour ajouter un rinçage additionnel, appuyer sur le bouton sélecteur des programmes et le tourner dans le sens horaire jusqu'à RINSE (RINÇAGE), tel qu'illustré.
2. Retirer le bouton sélecteur des programmes. La machine se remplit jusqu'au niveau correspondant à la charge, et exécute les opérations d'agitation, de vidange et d'essorage.

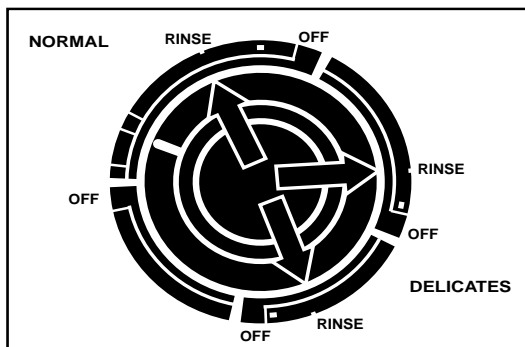

## Utilisation de la fonction vidange et essorage

Une vidange et un essorage peuvent aider à réduire le temps de séchage pour certains tissus épais ou des articles de soins spéciaux en enlevant l'excès d'eau.

1. Appuyer sur le bouton sélecteur des programmes et le tourner dans le sens horaire jusqu'à SPIN (ESSORAGE), tel qu'illustré.
2. Retirer le bouton sélecteur des programmes. La laveuse exécute l'opération de vidange, ensuite celle d'essorage.

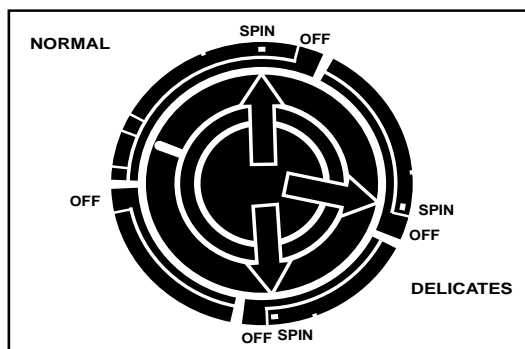

## Filtre à charpie autonettoyant

Le filtre à charpie au fond du panier de la laveuse se nettoie de lui-même. Au cours de l'agitation, l'eau de lavage et de rinçage passe sur le filtre qui retient les fibres textiles et les sépare de l'eau. Les fibres accumulées sont ensuite séparées du filtre et rejetées à l'égout au cours de la période de centrifugation de programme.

Si l'eau de lavage est rejetée dans un bac de buanderie, enlever la charpie qui s'accumule dans le bac ou sur la crépine.

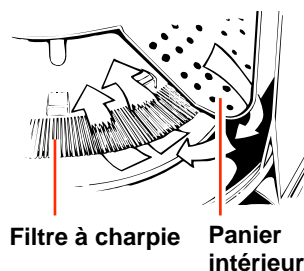

## Mise en marche de la laveuse

**(modèles avec sélecteur de température combiné avec le bouton de sélection de programme)**

- 1. Verser dans la laveuse la quantité décessaire mesurée de détergent. Introduire ensuite la charge de linge trié dans la laveuse.**
  - Trier et charger le linge selon la description aux pages 23-24.
  - Si désiré, vous pouvez aussi ajouter un agent de blanchiment sans danger pour les couleurs.
- 2. Fermer le couvercle de la laveuse.**
- 3. Appuyer sur le bouton de sélection du programme et le faire tourner dans le sens horaire. Voir pages 13-14.**

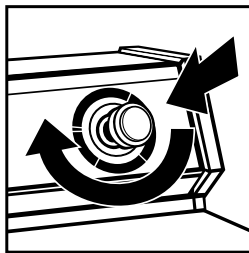

- 4. Tirer sur le bouton de sélection du programme pour commmander la mise en marche de la laveuse.**
- 5. (ÉTAPE FACULTATIVE) Si désiré, ajouter un agent de blanchiment chloré liquide mesuré, après la mise en marche de l'agitation de la laveuse. Voir page 18.**
- 6. (ÉTAPE FACULTATIVE) Si désiré, ajouter un assouplissant liquide mesuré de tissu à l'eau de rinçage. Voir page 20.**

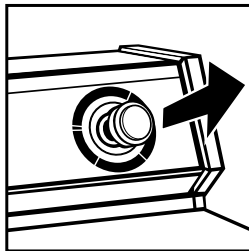

## Sélection du programme, temps, et température.

Utiliser ces renseignements pour faire les meilleures sélections possibles de programmes pour les charges de linge à laver. Chaque programme est destiné à différents types de tissus et de saletés.

- La laveuse fait de brèves pauses au cours de chaque programme. Ces pauses sont normales pour le fonctionnement de la laveuse.

- Se référer aussi à la page 16 pour mieux comprendre ce qui arrive durant un programme de lavage.

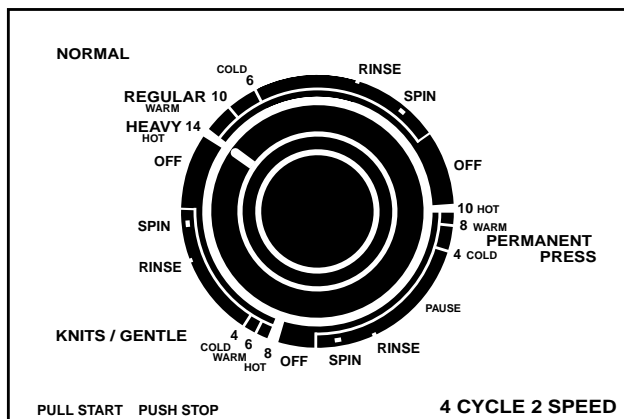

Sélecteur de température de l'eau combiné avec le bouton de sélection de programme

### Programme Normal (Normal)

Le programme comporte une opération d'essorage à haute vitesse qui réduit le temps de séchage nécessaire. Utiliser ce programme pour laver les articles de coton et de toile. Choisir une durée de 10 ou 14 minutes si votre charge de lavage est légèrement ou modérément sale.

### Programme Tricot/Délicat (Kints/Gentle)

Le programme Tricot/Délicat comprend une vitesse d'agitation réduite pour enlever délicatement la saleté. La vitesse d'essorage lente réduit les faux plis. Utiliser ce programme pour laver les articles délicats et les tricots lavables.

### Programme Pressage permanent (Permanent Press)

Le programme Pressage permanent comporte une opération de rinçage de refroidissement et un essorage à basse vitesse pour réduire le froissement. Utiliser ce programme pour le nettoyage des tissus de pressage permanent et certains synthétiques.

suite à la page suivante

## Options des programmes

On peut sélectionner des temps de lavage différents; dans ce cas, sélectionner la température de l'eau de lavage (tiède ou froide), puis sélectionner le nouveau temps de lavage. Par exemple, pour 14 minutes de lavage à l'eau froide :

1. Enfoncer le bouton de sélection de programme et le faire tourner dans le sens horaire jusqu'à la position COLD (froide).
2. Tirer le bouton de sélection de programme et laisser la laveuse se remplir.
3. Lorsque la laveuse s'est remplie, enfoncer le bouton de sélection de programme et le faire tourner jusqu'à Heavy (intensif) pour sélectionner une période de lavage de 14 minutes.
4. Tirer le bouton de sélection de programme.

## Utilisation de la fonction rinçage et essorage

### (modèles avec sélecteur de température combiné avec le bouton de sélection de programme)

Lors de l'utilisation d'une plus grande quantité de détergent pour le lavage du linge très sale ou pour le lavage d'articles de soins spéciaux, vous constaterez qu'un rinçage et un essorage additionnels sont nécessaires.

1. Pour ajouter un rinçage additionnel, appuyer sur le bouton sélecteur des programmes et le tourner dans le sens horaire jusqu'à RINSE (RINÇAGE), tel qu'illustré.
2. Retirer le bouton sélecteur des programmes. La machine se remplit jusqu'au niveau correspondant à la charge, et exécute les opérations d'agitation, de vidange et d'essorage.

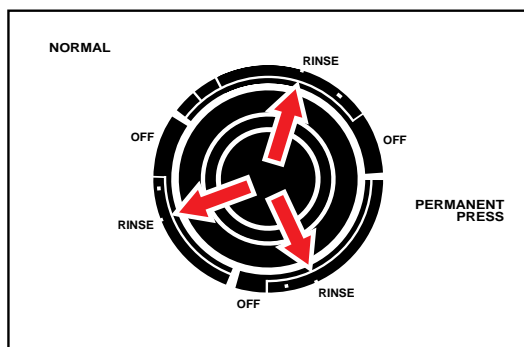

## Utilisation de la fonction vidange et essorage

(modèles avec sélecteur de température combiné avec le bouton de sélection de programme)

Une vidange et un essorage peuvent aider à réduire le temps de séchage pour certains tissus épais ou des articles de soins spéciaux en enlevant l'excès d'eau.

1. Appuyer sur le bouton sélecteur des programmes et le tourner dans le sens horaire jusqu'à SPIN (ESSORAGE), tel qu'illustré.
2. Retirer le bouton sélecteur des programmes. La laveuse exécute l'opération de vidange, ensuite celle d'essorage.

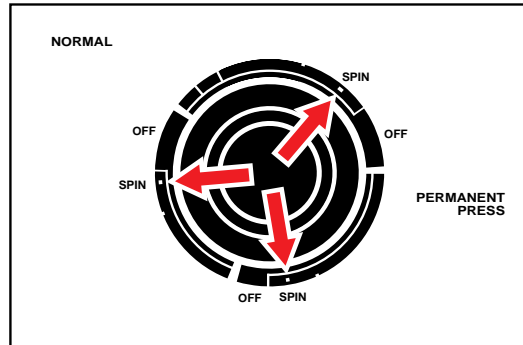

## Arrêt et remise en marche de la laveuse

- Pour **arrêter** la machine à un instant quelconque, appuyer sur le bouton de réglage des programmes.
- Pour **remettre** la machine en marche, fermer le couvercle (si nécessaire) et tirer sur le bouton de réglage des programmes.

## Compréhension de la fonction de chaque programme

Lorsqu'on tire le bouton de sélection du programme après avoir placé l'index du bouton à la position désirée, la laveuse se remplit d'eau jusqu'au niveau choisi (correspondant au volume de la charge de linge) avant de se mettre en marche (agitation et chronométrage). L'agitation commence immédiatement après le remplissage, que le couvercle soit ouvert ou fermé.

Après le commencement de l'agitation, le bouton tourne dans le sens horaire jusqu'à la position OFF (arrêt), qui correspond à la fin du programme.

### REMARQUE :

- La laveuse effectue de brèves pauses au cours de chaque programme. Ceci est normal.

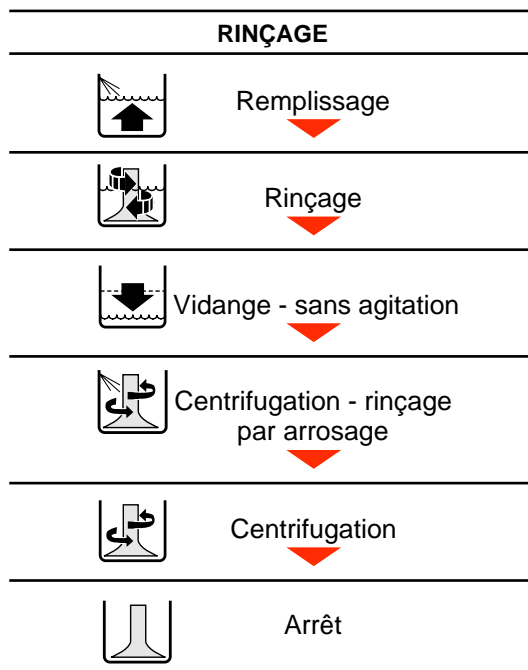
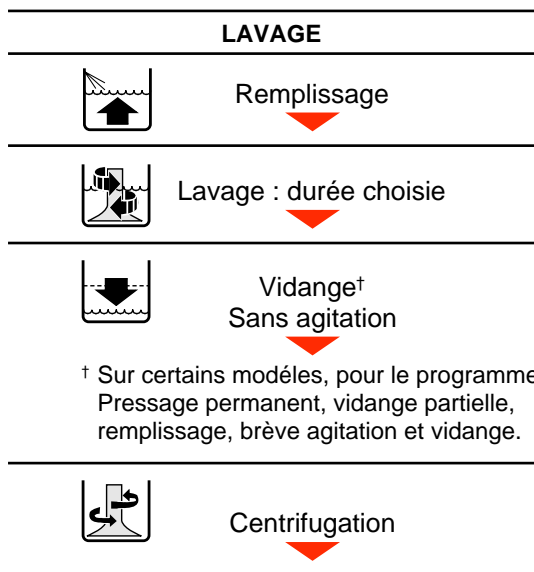

## Compréhension des bruits normaux de la laveuse

Votre nouvelle laveuse peut émettre des bruits que votre ancienne ne faisait pas. Comme les bruits ne sont pas familiers, vous vous inquiétez peut-être. Mais, ne vous en faites pas, car ces bruits sont normaux.

Les renseignements suivants décrivent certains des bruits que vous pouvez entendre et leur cause.

### Pendant le lavage

Lorsque vous choisissez le réglage pour une petite charge à laver, votre laveuse a un niveau d'eau plus bas. Avec ce niveau d'eau plus bas, on peut entendre un cliquetis de la portion supérieure de l'agitateur.

### Durant la vidange

Le taux de vidange de l'eau de votre laveuse dépend de votre installation. Si l'eau est vidée rapidement de la laveuse, vous pouvez entendre de l'air attiré par la pompe. Le bruit survient pendant la fin de la vidange.

### Après la vidange et avant l'essorage

Lorsque le programme passe de vidange à essorage, vous pouvez entendre les engrenages qui s'enclenchent.

## Addition de liquide de blanchiment chloré (sur certains modèles)

Utiliser le distributeur d'agent de blanchiment de la laveuse pour ajouter un agent liquide de blanchiment à la charge de linge. Mesurer toujours l'agent de blanchiment liquide. Ne pas verser une quantité approximative. Ne jamais utiliser plus de 250 mL (1 tasse) pour une charge complète. Réduire la quantité selon le réglage du niveau d'eau. Suivre les instructions du fabricant pour une utilisation sans danger. Utiliser une tasse avec un bec verseur pour éviter de renverser le liquide.

1. Charger la laveuse.
2. Verser prudemment dans le distributeur l'agent de blanchiment déjà mesuré. Ne pas laisser l'agent de blanchiment éclabousser, dégoutter ou couler dans le panier de la laveuse. Un agent de blanchiment non dilué endommagera tous les tissus avec lesquels il entrera en contact.
3. Mettre la laveuse en marche. L'agent de blanchiment sera automatiquement dilué pendant le lavage.

**REMARQUE :** Ne pas utiliser ce distributeur pour ajouter un agent de blanchiment chloré en poudre ou sans danger pour les couleurs à votre charge de lavage. Le distributeur est conçu pour l'utilisation seulement d'un agent liquide de blanchiment chloré.

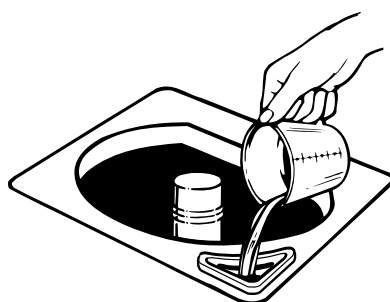

## Addition d'eau de Javel

### (sur certains modèles)

Toujours mesurer l'eau de Javel. Ne pas verser une quantité approximative. Ne jamais utiliser plus de 250 mL (1 tasse) pour une charge complète. Suivre les instructions du fabricant pour une utilisation sans danger. Utiliser une tasse avec un bec verseur pour éviter de renverser le liquide.

1. Laisser la laveuse se remplir et commencer l'agitation de la charge.
  2. Ajouter l'eau de Javel au programme de lavage de sorte qu'elle peut être éliminée au programme de rinçage. Verser l'eau de Javel autour de l'agitateur et non directement sur la charge.
- Suivre le mode d'emploi sur les étiquettes du linge. Ne pas utiliser d'eau de Javel sur les articles en laine, soie, étirables, les acétates ou certains tissus ignifuges.
  - Lors du trempage avec de l'eau de Javel, ajouter le détergent à l'eau de trempage.

**REMARQUE :** Un liquide de blanchiment non dilué peut endommager tous les tissus avec lesquels il entre en contact. Il en résulte des dégâts comme des déchirures, des trous, des usures ou des pertes de couleur, qui peuvent ne pas paraître avant plusieurs lavages subséquents.

## Addition d'assouplissant liquide de tissu

### (sur certains modèles)

1. Ajouter le détergent et placer la charge de linge dans le panier.
2. Verser l'assouplissant liquide de tissu dans le distributeur en employant la quantité recommandée sur l'emballage. Éviter de laisser tomber des gouttes ou une plus grande quantité d'assouplissant liquide sur le linge.
3. Diluer l'assouplissant liquide de tissu avec de l'eau tiède. Remplir le distributeur d'eau tiède jusqu'à ce que le niveau de liquide atteigne la croix à l'orifice de remplissage.
4. Mettre la laveuse en marche. L'assouplissant liquide de tissu dilué sera ajouté à la charge au cours du rinçage final.

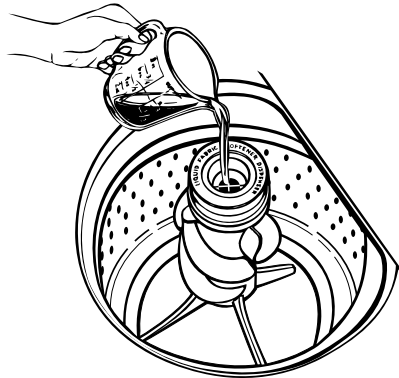

**REMARQUE :** Ne pas arrêter la laveuse avant que la section de rinçage du programme commence. Ceci pourrait susciter la formation de taches.

5. Vider périodiquement le distributeur avec de l'eau tiède, tel qu'illustré.
  - Pour enlever le distributeur, saisir le sommet du distributeur avec les deux mains. Serrer et pousser vers le haut avec les pouces pour retirer le distributeur.
  - Tenir le distributeur sous le robinet pour le nettoyer. Installer de nouveau le distributeur après l'avoir nettoyé.

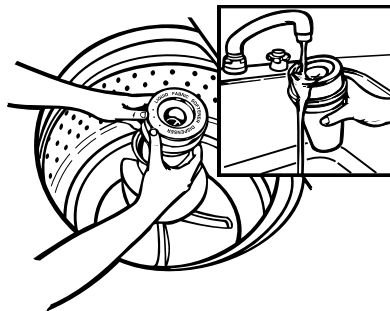

**REMARQUE :** Ne pas laver du linge si ce distributeur est enlevé. Ne pas ajouter de détergent ou d'agent de blanchiment au distributeur. Le distributeur est pour l'assouplissant liquide de tissu exclusivement.

### Addition d'assouplissant liquide de tissu

#### (sur certains modèles)

- Toujours diluer les assouplissants de tissu avec 125 mL (½ tasse) à 250 mL (1 tasse) d'eau tiède. L'assouplisseur de tissu non dilué peut tacher les tissus.
- Ajouter l'assouplissant dilué de tissu seulement au rinçage final.
- Les assouplissants de tissu ne doivent pas être mélangés avec d'autres produits de lessive parce que des taches de graisse peuvent se former. Si des taches se forment, les enlever en mouillant la tache et en frottant avec un détergent liquide ou un pain de savon. Laver de nouveau l'article taché.
- Une trop grande quantité d'assouplissant de tissu peut rendre certains articles (couches et serviettes) non absorbants. Dans ce cas, utiliser moins d'assouplissant de tissu, ou ne pas l'employer chaque fois.

# Entretien de la laveuse

Un entretien convenable de la laveuse en augmentera la longévité. Cette section explique comment assurer l'entretien convenable et en toute sécurité de la laveuse.

## Nettoyage de la laveuse

### Extérieur

Essuyer immédiatement les résidus de détergent, agent de blanchiment et autres produits renversés, avec une éponge ou un linge doux humide.



Essuyer occasionnellement les surfaces externes de la laveuse pour maintenir son aspect neuf.

Ne pas introduire d'objets métalliques ou acérés dans la laveuse. De tels objets peuvent endommager les surfaces.



Avant d'introduire les vêtements dans la laveuse, enlever de leurs poches les épingles, trombones, pièces de monnaie, vis, écrous, etc. Ne pas laisser ces objets sur la laveuse après avoir vidé les poches des vêtements.

### Intérieur

Pour nettoyer les surfaces intérieures, verser dans la laveuse 250 mL (1 tasse) d'agent de blanchiment chloré et mélanger avec 500 mL (2 tasses) de détergent. Faire exécuter à la laveuse un programme complet de lavage à l'eau chaude. Répéter cette opération si nécessaire.

**REMARQUE :** Pour éliminer les dépôts imputables à la dureté de l'eau, utiliser un produit de nettoyage sans danger pour la laveuse (ceci doit être indiqué sur l'étiquette).

---

## Préparation avant un déménagement ou un entreposage hivernal

Installer et remiser la laveuse à un emplacement où elle ne sera pas exposée au gel. Comme il peut rester un résidu d'eau dans les tuyaux, le gel pourrait endommager la laveuse. Si la laveuse doit faire l'objet d'un déménagement ou être remise au cours d'une période hivernale, exécuter les opérations de préparation suivantes.

### Préparation de la laveuse pour l'hiver :

1. Fermer les deux robinets d'arrivée d'eau.
2. Déconnecter et vider les tuyaux d'arrivée d'eau.
3. Verser dans la cuve 1 L (1 pinte) d'antigel pour véhicule récréatif.
4. Appuyer sur le bouton de sélection du programme et faire tourner le bouton pour sélectionner une opération de vidange

(voir pages 10 et 14). Laisser la laveuse fonctionner pendant environ 30 secondes pour que l'antigel se mélange à l'eau.

5. Débrancher le cordon d'alimentation électrique.

### Avant de réutiliser la laveuse :

1. Rincer les tuyaux d'arrivée d'eau.
2. Reconnecter les tuyaux d'arrivée d'eau.
3. Ouvrir les deux robinets d'arrivée d'eau.
4. Rebrancher le cordon d'alimentation électrique.
5. Faire exécuter à la laveuse un programme de lavage complet avec 250 mL (1 tasse) de détergent, pour éliminer l'antigel.

### **Période d'inutilisation ou période de vacances**

On doit faire fonctionner la laveuse seulement lorsqu'on est présent sur place. Si les utilisateurs doivent partir en vacances ou ne pas utiliser la laveuse pendant une période prolongée, il convient d'exécuter les opérations suivantes :

- Débrancher le cordon d'alimentation électrique ou ouvrir le disjoncteur qui alimente la laveuse.
- Fermer les robinets d'arrivée d'eau. Ceci évitera les risques d'inondation (à l'occasion d'une surpression) au cours de la période d'absence.

# Conseils pour le lavage

Cette section décrit les bonnes techniques de lavage et présente des renseignements complémentaires.

## Préparation du linge



- Fermer les fermetures à glissière, boutons pression et agrafes pour éviter d'accrocher d'autres articles. Enlever épingles, boucles et autres objets durs pour éviter d'égratigner l'intérieur de la laveuse. Enlever les garnitures et ornements non lavables.
- Vider les poches et les retourner.
- Retourner les poignets; brosser ou éliminer la charpie et la poussière.
- Retourner les tricots synthétiques pour éviter le boulochage.
- Attacher les cordons et les ceintures pour qu'ils ne s'emmêlent pas.
- Réparer les déchirures, les ourlets et les coutures décousus.
- Traiter les taches. (Voir aux pages 28-31 les renseignements sur l'élimination des taches.)
- Pour obtenir les meilleurs résultats, laver les vêtements tachés ou mouillés dès que possible.

## Tri



- Séparer les articles très sales des articles légèrement sales, même si on pourrait normalement les laver ensemble. Séparer les articles émetteurs de charpie (serviettes, chenille) des articles capteurs de charpie (velours, tissus synthétiques et articles à pressage permanent). Lorsque c'est possible, retourner les articles qui tendent à émettre de la charpie.
- Séparer les articles de teinte foncée des articles de teinte claire, et les articles grand teint de ceux qui déteignent.
- Séparer les divers types de tissus (coton épais, tricots, articles délicats).

## Chargement



- Introduire les articles dans la laveuse sans les tasser. Remplir jusqu'au sommet du panier, mais ne pas enrouler les articles à laver autour de l'agitateur. Pour l'obtention de la meilleure performance de lavage, sans froissement, il faut que les articles de la charge de linge puissent se déplacer librement dans l'eau de lavage. Les articles doivent s'enfoncer et réapparaître plus tard.
- Charger convenablement la laveuse et sélectionner le niveau d'eau correspondant au volume de la charge. Un chargement excessif ou un tassement excessif du linge peut provoquer :
  - un lavage médiocre.
  - une augmentation du froissement.
  - une formation excessive de charpie.
  - une usure plus rapide du linge (par boulochage).

- Charger la laveuse en fonction du volume des articles et non pas de leur poids.



- Mélanger des articles de grande taille et de petite taille dans chaque charge. Répartir la charge uniformément pour équilibrer la laveuse. Une charge déséquilibrée peut être la cause de vibrations au cours de l'essorage.

- Pour réduire le froissement des articles à pressage permanent et de certains tricotés synthétiques, sélectionner le niveau d'eau correspondant à une charge importante. Ces articles doivent disposer de plus d'espace pour se déplacer dans l'eau que les articles lourds (serviettes, jeans).
- Réduire la durée de la période de lavage dans le cas d'une charge de faible volume. Une charge qui ne contient que quelques petits articles se lave plus rapidement.

## Suggestions de chargement

Pour ces exemples de charges complètes de la laveuse, régler le sélecteur de charge au plus haut réglage de charge.

LAVEUSES DE GRANDE CAPACITÉ			
<b>Vêtements de travail lourds</b> 2 pantalons 3 chemises 3 jeans 1 combinaison de travail	<b>Pressage permanent</b> 1 drap double 1 nappe 1 robe 1 chemisier 2 pantalons 3 chemises 2 taies d'oreiller	<b>Charge mixte</b> 2 draps doubles ou 1 drap pour grand lit 4 taies d'oreiller 6 T-shirts 6 shorts 2 chemises 2 chemisiers 6 mouchoirs	<b>Serviettes</b> 8 serviettes de bain 8 serviettes à main 10 débarbouillettes 1 tapis de bain
<b>Tricotés</b> 2 pantalons 2 chemisiers 4 chemises 4 hauts 2 robes			<b>Articles délicats</b> 2 camisoles 4 jupons 4 culottes 2 soutiens-gorge 2 chemises de nuit

## Économie d'énergie

- Utiliser de l'eau de lavage tiède ou froide pour la plupart des charges de linge. Utiliser de l'eau chaude seulement pour le lavage du linge blanc ou d'articles de tissu épais, gras ou très sales.
- Utiliser le rinçage à l'eau froide.
- Laver des charges complètes.
- Utiliser un niveau d'eau moins élevé lors du lavage de petites charges.
- Éviter de relaver. Utiliser une quantité suffisante de détergent et prétraiter les taches ou grosses saletés. Utiliser les programmes et durées de lavage recommandés pour le tissu à laver et les saletés à éliminer.
- Utiliser la laveuse hors des périodes de pointe de consommation d'électricité - généralement tôt le matin et en fin de soirée (demander à la compagnie d'électricité quelles sont les périodes de pointe).

## Sélection de la température de l'eau

### Guide de sélection des températures

TEMPÉRATURE DE L'EAU DE LAVAGE†	UTILISATION SUGGÉRÉE	COMMENTAIRES
<b>(HOT) CHAUDE</b> 54°C (130°F) ou plus	<ul style="list-style-type: none"> <li>• Vêtements de travail</li> <li>• Blancs résistants et couleurs pastel grand teint</li> <li>• Couches</li> </ul>	<ul style="list-style-type: none"> <li>• Les meilleurs résultats de lavage pour les articles très sales</li> <li>• Élimination des taches d'huile, de transpiration, de graisse</li> <li>• Empêche le linge de prendre une couleur grisâtre ou jaunâtre</li> </ul>
<b>(WARM) TIÈDE</b> 32-44°C (90-110°F)	<ul style="list-style-type: none"> <li>• Articles de couleurs foncées ou qui déteignent</li> <li>• Articles à pressage permanent</li> <li>• Nylon, polyester, acrylique, soie, laine</li> <li>• Tricots et articles délicats</li> </ul>	<ul style="list-style-type: none"> <li>• Les meilleurs résultats pour les articles légèrement ou modérément sales</li> <li>• Sans risque pour la plupart des tissus</li> <li>• Réduit la perte de couleur ou de teinture</li> <li>• Réduit les faux plis</li> </ul>
<b>(COLD) FROIDE</b> 21-32°C (70-90°F)	<ul style="list-style-type: none"> <li>• Couleurs très délicates</li> <li>• Articles qui déteignent</li> <li>• Articles lavables à la main</li> </ul>	<ul style="list-style-type: none"> <li>• Les meilleurs résultats pour les articles légèrement sales</li> <li>• Économie d'eau chaude</li> <li>• La meilleure température de rinçage</li> </ul>

† La laveuse exécute les rinçages à l'eau froide pour toutes les températures de lavage. De plus, le rinçage à l'eau tiède est disponible pour les lavages à l'eau chaude. Une charge de linge rincée à l'eau tiède s'essore mieux qu'une charge rincée à l'eau froide, mais le froissement peut augmenter lors du séchage sur une corde à linge. Par temps froid, le rinçage à l'eau tiède suscite une température plus confortable pour la manipulation de la charge de linge mouillé.

## Vérification de la température de l'eau chaude

La température de l'eau chaude devrait être de 54°C (130°F) ou plus. Lorsqu'on ne connaît pas la température de l'eau chaude, il est facile de la vérifier. Il peut être nécessaire d'augmenter la température de réglage du chauffe-eau. Pour vérifier la température de l'eau produite par le chauffe-eau :

1. Remplir une casserole avec de l'eau la plus chaude disponible au robinet qui alimente la laveuse.

**REMARQUE :** Si un robinet n'est pas disponible près de la laveuse, puiser l'eau au robinet le plus proche de la laveuse.

2. Placer un thermomètre à confiserie ou à viande dans l'eau pour en déterminer la température.

**REMARQUE :** Si la température de l'eau de lavage est inférieure à 21°C (70°F), les détergents ne se dissolvent pas bien. L'élimination des saletés peut être plus difficile, et on peut observer une augmentation du froissement de certains tissus et du boulochage.

## Dureté de l'eau

Les résultats médiocres de lavage peuvent être attribuables à la dureté de l'eau de lavage. Pour déterminer la dureté de l'eau :

- Eau municipale - se renseigner auprès de la compagnie d'eau municipale.
- Eau de puits - téléphoner au service municipal.

Demander la concentration de matières minérales en grains par gallon ou en parties par million. Si la concentration de matières minérales dans l'eau est de 8 grains ou plus par gallon, ou plus de 137 parties par million :

- considérer l'installation d'un adoucisseur d'eau.
- utiliser plus de détergent.
- utiliser un système de traitement de l'eau.
- ne pas utiliser de savon.

## Lavage d'articles de soins spéciaux

La plupart des vêtements et du linge de maison comportent une étiquette d'instructions de lavage. **On doit toujours observer les instructions de l'étiquette, le cas échéant.** On présente dans cette section des instructions générales de lavage de certains articles spéciaux.

ARTICLE	SOINS SPÉCIAUX
<b>Couvertures</b> (électrique et en laine)	Prétraiter les taches et les marques. Choisir la température de l'eau, le programme et la durée de lavage selon le type de couverture à laver. Deux rinçages peuvent être nécessaires. Examiner l'étiquette pour déterminer si le fabricant recommande le lavage à la machine.
<b>Rideaux, tentures et housses</b>	Laver de petites charges. Le tassement provoquera des faux plis. Réinstaller les housses alors qu'elles sont encore humides. Elles s'ajusteront bien sous l'effet du rétrécissement. <b>REMARQUE :</b> Les rideaux et les tentures endommagés par le soleil se déchireront lorsqu'on les lave à la main ou à la machine.

ARTICLE	SOINS SPÉCIAUX
<b>Couches</b>	Lors de l'emploi d'eau de Javel pour le trempage, ajouter une quantité additionnelle de détergent à la charge de linge. Éviter l'emploi excessif d'un assouplissant de tissu – ceci peut réduire la capacité d'absorption.
<b>Élastique, spandex</b>	Les produits élastiques absorbent les huiles corporelles. Ces huiles peuvent endommager le matériau élastique. Laver fréquemment ces articles pour réduire les dommages. Utiliser de l'eau tiède et suffisamment de détergent pour enlever les huiles. Ne pas utiliser d'agent de blanchiment chloré.
<b>Articles ignifugés</b>	Certains articles sont clairement étiquetés comme étant ignifugés. Observer les instructions du fabricant pour conserver les propriétés de résistance aux flammes.
<b>Tricots</b>	Les tricots sont confortables à porter parce qu'ils s'étirent. Cependant, ceci veut dire que les tricots ont plus tendance à s'élargir et à être endommagés au lavage (particulièrement les tricots épais). Les tricots en tissu synthétique, comme le polyester, le nylon et l'acrylique, ont tendance à conserver leur forme originale mieux que les tricots en coton ou en ramie.
<b>Oreillers, jouets rembourrés</b>	Le lavage des oreillers en duvet n'est pas recommandé, à moins qu'on puisse les sécher dans une sècheuse.
<b>Articles en plastique, caoutchouc</b>	Traiter ces articles comme des articles délicats. Les laver à l'eau tiède. Laver les petits articles dans un filet.
<b>Édredons et couvre-lits</b>	Ne pas laver les édredons rembourrés de coton, sauf s'ils sont piqués ou cousus, car le matériau de rembourrage a tendance à s'accumuler en une masse. Un rinçage additionnel peut être nécessaire.
<b>Petits tapis</b>	Nettoyer d'abord ces tapis par secouage ou à l'aspirateur. Laver plusieurs tapis à la fois. Dans le cas du lavage d'un seul tapis, ajouter des serviettes de bain pour équilibrer la charge.
<b>Combinaisons matelassées, vestes, etc.</b>	Laver seulement un ou deux articles à la fois. Il peut être nécessaire d'arrêter la laveuse occasionnellement pour éliminer les poches d'air de ces articles. Un rinçage additionnel peut être nécessaire.

# Élimination des taches

Pour obtenir les meilleurs résultats, il peut être nécessaire de prélever ou tremper les articles très sales ou gras. Le trempage facilite l'élimination des taches d'origine protéinique (sang, lait, herbe). Le pré-lavage facilite l'élimination des saletés avant le lavage.

## Règles de détachage

- Utiliser de l'eau tiède pour le trempage ou le pré-lavage du linge taché. L'eau chaude peut provoquer la fixation des taches.
- Il est plus facile d'éliminer la plupart des taches lorsqu'elles sont fraîches. Les taches plus anciennes ou fixées peuvent ne pas disparaître. Observer les instructions imprimées de prétraitement des produits sur l'emballage.
- Avant de traiter une tache quelconque, déterminer le type de la tache, l'ancienneté de la tache, le type de tissu et la qualité de la teinture du tissu (voir l'étiquette d'entretien).
- Les opérations de lavage et de séchage peuvent provoquer la fixation de certaines taches.
- Commencer avec de l'eau froide ou tiède. L'eau chaude peut rendre certaines taches indélébiles.
- Lorsque l'emploi d'un agent de blanchiment est recommandé, utiliser un produit de blanchiment sans danger pour le tissu concerné.
- Tester le détachant sur un ourlet ou à un endroit dissimulé pour déterminer son effet sur la couleur.
- Placer la surface tachée sur un essuie-tout ou un linge blanc. Appliquer le détachant à l'arrière de la tache. Ceci force la tache à sortir du tissu, plutôt qu'à le traverser.
- Les produits de pré-trempage à base d'enzymes ou des produits d'attendrissement des viandes facilitent la décomposition de certaines taches protéiniques, et leur élimination.

## Guide de détachage

TACHE	MÉTHODE D'ÉLIMINATION
<b>Boisson alcoolisée</b>	Ces taches devenant marron en vieillissant, il faut les traiter immédiatement. Éponger ou imbiber le tissu récemment taché avec de l'eau froide. Laver. Si la tache persiste, faire tremper pendant 15 minutes dans une solution d'eau tiède et de détergent liquide avec quelques gouttes de vinaigre blanc. Rincer. Laver.
<b>Sang</b>	Rincer immédiatement ou tremper dans de l'eau froide avec un produit de pré-trempage aux enzymes, pendant 30 minutes ou plus. Rincer. Frotter pour faire pénétrer le détergent dans toute tache restante. Rincer. Si la tache persiste, appliquer quelques gouttes d'eau oxygénée à 3% pendant 3 à 5 minutes sur la tache. Bien rincer. Laver.
<b>Chocolat ou café</b>	Éponger immédiatement avec un solvant de nettoyage à sec ininflammable ou appliquer un produit de pré-lavage détachant. Rincer. Laver. Si la tache persiste, appliquer du détergent liquide sur la tache et faire tremper dans de l'eau tiède contenant un produit de pré-trempage aux enzymes. Laver de nouveau.

TACHE	MÉTHODE D'ÉLIMINATION
<b>Crayons de couleur et cire à bougie</b>	Utiliser un couteau émoussé pour enlever le maximum de cire. Placer le tissu entre deux buvards ou mouchoirs en papier et repasser au fer chaud. Enlever les taches de couleur avec un solvant de nettoyage à sec ininflammable. Laver à la main jusqu'à ce que la tache ait disparu, puis laver dans la laveuse avec l'eau la plus chaude ne présentant pas de danger pour le tissu. Si tout le linge comporte des taches de crayon de couleur, utiliser les services d'une entreprise de nettoyage à sec ou les machines de nettoyage à sec d'une buanderie publique.
<b>Crème, lait ou crème glacée</b>	Éponger avec un solvant de nettoyage à sec ininflammable ou avec un produit de pré-lavage détachant. Rincer. Laver. Répéter si nécessaire. Si la tache persiste, appliquer quelques gouttes de détergent liquide et quelques gouttes d'ammoniaque. Sécher avec un buvard et rincer. Si la tache persiste, faire tremper dans un produit de pré-trempage aux enzymes. Laver.
<b>Désodorisants et antisudorifiques</b>	<p><b>Tache légère :</b> Traiter avec du détergent liquide ou du détergent à lessive ordinaire. Laver dans l'eau la plus chaude sans danger pour le tissu.</p> <p><b>Tache tenace :</b> Mettre la zone tachée en contact avec une serviette et traiter avec une pâte d'ammoniaque et produit de blanchiment pour tous les tissus. Laisser agir pendant 30 minutes. Laver dans l'eau la plus chaude sans danger pour le tissu.</p>



## ⚠️ AVERTISSEMENT

**Risque d'incendie**

**Ne pas laver ou faire sécher des articles salis d'huile de légumes ou de cuisine parce qu'un peu d'huile peut rester sur les articles après avoir été lavés.**

**Le résultat peut être un accident mortel, ou un incendie.**

<b>Graisse ou huile</b>	<p>Ne pas laver ou sécher les articles tachés d'huile végétale ou de cuisson. Pour d'autres types de taches de graisse, enlever les taches à l'aide d'une des méthodes ci-dessous :</p> <ul style="list-style-type: none"> <li>• Utiliser un produit de pré-traitement détachant. Suivre les instructions de l'étiquette. Laver dans l'eau la plus chaude sans danger pour le tissu.</li> <li>• Utiliser du talc pour absorber autant de graisse que possible. Éponger avec un solvant de nettoyage à sec ininflammable. Rincer. Laver.</li> <li>• Traiter avec du détergent liquide ou frotter la tache avec une pâte de détergent. Laver avec l'eau la plus chaude sans danger pour le tissu.</li> </ul>
-------------------------	--

suite à la page suivante

## ÉLIMINATION DES TACHES

TACHE	MÉTHODE D'ÉLIMINATION
<b>Taches de fruits</b>	<p><b>Taches récentes :</b> Faire immédiatement tremper dans de l'eau froide. Laver. Si la tache persiste, appliquer une pâte constituée de produit de blanchiment pour tous les tissus, de quelques gouttes d'eau chaude et de quelques gouttes d'ammoniaque. Laisser agir pendant 15 à 30 minutes. Laver.</p> <p><b>Taches anciennes :</b> Éponger avec du vinaigre blanc. Rincer. Répéter l'opération décrite pour les taches récentes.</p>
<b>Herbe ou légumes verts</b>	Faire tremper pendant au moins 30 minutes dans de l'eau tiède ou froide contenant un produit de prétrempage aux enzymes, ou éponger avec de l'alcool dénaturé. Laver à l'eau avec un produit de blanchiment (température et produit de blanchiment sans danger pour le tissu). Pour les tissus de couleur, contrôler la tenue de la couleur avant d'appliquer l'alcool. Pour l'acétate, éponger avec un solvant de nettoyage à sec ininflammable. Si la tache persiste, traiter avec de l'eau oxygénée à 3%. Rincer. Laver de nouveau.
<b>Encre ou stylo à bille</b>	Traiter la tache avec un produit capillaire en aérosol ou de l'alcool à friction. Éponger continuellement jusqu'à ce que le solvant cesse d'entraîner le colorant. Laisser sécher. Répéter si nécessaire. Laver. Si la tache persiste, traiter avec un produit de blanchiment sans danger pour le tissu (il est presque impossible d'enlever complètement de l'encre de Chine et d'autres encres indélébiles).
<b>Fer ou rouille</b>	<p><b>Pour les articles de couleur ou qui déteignent :</b> Appliquer du jus de citron et du sel. Faire sécher au soleil. Bien rincer. Répéter si nécessaire.</p> <p><b>Pour les articles blancs ou grand teint :</b> Utiliser un produit antirouille. Tester d'abord à l'intérieur d'un ourlet. Certains produits antirouille ne sont pas sans danger pour les laveuses. Suivre les instructions de l'emballage.</p>
<b>Ketchup ou produits à base de tomate</b>	Éponger immédiatement avec un solvant de nettoyage à sec ininflammable ou appliquer un produit de pré-lavage détachant. Rincer. Laver. Si la tache persiste, appliquer du détergent liquide sur la tache ou faire tremper dans de l'eau tiède avec un produit de prétrempage aux enzymes. Laver de nouveau.
<b>Rouge à lèvres</b>	Appliquer un solvant de nettoyage à sec ininflammable ou un produit de pré-lavage détachant. Sécher avec un matériau absorbant. Répéter si nécessaire. Rincer. Si la tache persiste, frotter avec du détergent liquide. Laver.
<b>Jus de viande, oeuf</b>	Enlever l'excès à l'aide d'un couteau émoussé. Faire tremper dans de l'eau froide ou tiède avec un produit de prétrempage aux enzymes, pendant au moins 30 minutes, ou traiter les taches de graisse avec un solvant de nettoyage à sec ininflammable. Laver.

TACHE	MÉTHODE D'ÉLIMINATION
<b>Moisissure</b>	Laver dans l'eau la plus chaude sans danger pour le tissu. Si la tache persiste, faire tremper dans de l'eau tiède contenant un produit de blanchiment pour tous les tissus, pendant 15 à 30 minutes. Laver de nouveau. (Il est presque impossible d'enlever les vieilles taches de moisissure. La moisissure détruit ou affaiblit les tissus.) On peut également traiter la tache avec du sel et du jus de citron, et laisser sécher au soleil. Rincer et laver de nouveau. De la moisissure peut se former si du linge humide ou mouillé reste longtemps dans la laveuse. Pour en empêcher la formation, faire sécher le linge sans attendre après le lavage.
<b>Moutarde</b>	Traiter immédiatement. Enlever l'excès de moutarde. Éponger avec un produit de nettoyage ininflammable ou avec un produit de pré-lavage détachant. Rincer. Traiter la tache avec du détergent liquide et quelques gouttes de vinaigre. Rincer. Si la tache persiste, appliquer de l'eau oxygénée à 3%. Rincer et laver.
<b>Gomme à mâcher</b>	Durcir la gomme avec de la glace. Enlever le maximum de gomme. Éponger avec un solvant de nettoyage à sec ininflammable. Laisser sécher. Laver.
<b>Peinture</b>	Laver à la main les articles tachés de peinture. <b>Peinture à base d'eau</b> : Traiter la tache lorsqu'elle est encore humide. (Il n'est pas possible d'éliminer ces taches de peinture après qu'elles ont séché.) Rincer à l'eau tiède pour faire partir la peinture. Éponger avec un solvant de nettoyage à sec ininflammable. Rincer et laver. <b>Peinture à base d'huile</b> : Enlever la peinture fraîche. Éponger avec un solvant de nettoyage à sec ininflammable. Alors que la zone tachée est encore imbibée de solvant, frotter avec du détergent liquide. Laver dans l'eau la plus chaude sans danger pour le tissu.
<b>Transpiration</b>	Enlever les taches avant de repasser. Les taches de transpiration peuvent affaiblir le tissu. Laver ou éponger complètement la tache avec du détergent et de l'eau tiède. Si la transpiration a modifié la couleur du tissu, faire l'un des traitements suivants : <b>Taches récentes</b> : Appliquer de l'ammoniaque sur la tache. Rincer. Lessiver pour enlever l'odeur d'ammoniaque. <b>Taches anciennes</b> : Appliquer du vinaigre blanc sur la tache. Rincer. Lessiver pour éliminer l'odeur de vinaigre.
<b>Brûlures</b>	On ne peut pas enlever les brûlures importantes. Mouiller la tache avec de l'eau oxygénée à 3%. Couvrir avec un linge sec et appliquer un fer à repasser à la température la plus élevée, sans danger pour le tissu. Bien rincer. Laver. <b>OU</b> Mouiller avec du jus de citron et faire sécher au soleil. Laver.
<b>Boissons gazeuses</b>	Éponger immédiatement avec de l'eau froide et de l'alcool. La chaleur et un détergent peuvent rendre la tache indélébile.

# Guide de diagnostic

On peut facilement résoudre la plupart des problèmes de lavage si on en connaît la cause. Étudier la liste suivante des problèmes de buanderie et les problèmes de la laveuse à la page suivante. Si vous désirez plus d'aide, voir page 35.

## Problèmes communs de lavage

PROBLÈME	CAUSE
<b>Taches brunes, jaunes</b>	<ul style="list-style-type: none"><li>• Tache de chlore</li><li>• Présence de fer dans le chauffe-eau ou dans la tuyauterie, et présence de fer et de manganèse dans l'eau</li></ul>
<b>Transfert de couleur</b>	<ul style="list-style-type: none"><li>• Tri incorrect</li><li>• Charge pas enlevée de la laveuse immédiatement après la fin du programme</li></ul>
<b>Blancs grisâtres, couleurs ternes</b>	<ul style="list-style-type: none"><li>• Tri incorrect</li><li>• Température de l'eau trop basse</li><li>• Quantité insuffisante de détergent</li><li>• Utilisation de savon dans une eau très dure (utiliser du détergent dans de l'eau dure)</li></ul>
<b>Taches graisseuses</b>	<ul style="list-style-type: none"><li>• Assouplissant de tissu pas dilué ou versé directement sur le linge</li><li>• Quantité insuffisante de détergent ou distributeur non utilisé</li></ul>
<b>Charpie</b>	<ul style="list-style-type: none"><li>• Tri incorrect</li><li>• Présence de papier ou de mouchoirs en papier dans les poches</li><li>• Confusion entre le boulochage et la charpie</li><li>• Quantité insuffisante de détergent</li></ul>
<b>Linge trop mouillé après l'essorage</b>	<ul style="list-style-type: none"><li>• Rinçage à l'eau froide</li><li>• Le programme a été arrêté avant que l'essorage soit terminé</li></ul>
<b>Rétrécissement</b>	<ul style="list-style-type: none"><li>• Type de tissu (certains tricots s'étirent lors de la fabrication – ils retrouvent leur forme originale au lavage)</li><li>• Les instructions de lavage de l'étiquette n'ont pas été observées</li></ul>
<b>Accrocs, déchirures, trous</b>	<ul style="list-style-type: none"><li>• Articles endommagés avant le lavage</li><li>• Usage incorrect de l'eau de Javel (ne pas verser directement sur le linge); distributeur non utilisé</li><li>• Articles acérés dans les poches; accessoires de fermeture pas fermés</li></ul>

<b>PROBLÈME</b>	<b>CAUSE</b>
<b>Tissus rigides et rugueux</b>	<ul style="list-style-type: none"> <li>• Utilisation de savon dans une eau très dure (dans de l'eau dure, utiliser du détergent)</li> <li>• Quantité insuffisante de détergent</li> <li>• Séchage sur une corde à linge</li> </ul>
<b>Retordage/ emmêlement</b>	<ul style="list-style-type: none"> <li>• Surcharge</li> <li>• Linge enroulé autour de l'agitateur</li> </ul>
<b>Faux plis</b>	<ul style="list-style-type: none"> <li>• Surcharge (laisser plus d'espace pour les tissus à pressage permanent et tricots)</li> <li>• Charge pas enlevée de la laveuse immédiatement après la fin du programme</li> <li>• Rinçage à l'eau tiède</li> <li>• Sélection incorrecte du programme</li> </ul>
<b>Zones jaunes</b> (huiles corporelles)	<ul style="list-style-type: none"> <li>• Température de l'eau trop basse</li> <li>• Quantité insuffisante de détergent</li> </ul>

## Quelques problèmes communs aux laveuses

Avant de faire un appel de service, vérifiez ce qui suit :

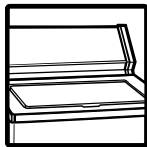

Le couvercle est-il fermé?

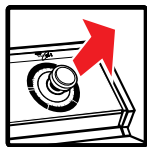

Le bouton sélecteur des programmes est-il réglé et retiré?

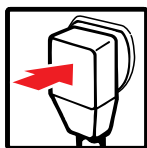

Le cordon d'alimentation électrique est-il convenablement branché sur une prise de courant alimentée à la tension convenable?



Le fusible est-il grillé ou le disjoncteur est-il ouvert?

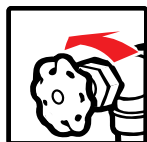

Les robinets d'eau froide et d'eau chaude sont-ils ouverts?



Les tuyaux flexibles d'arrivée d'eau sont-ils obstrués ou écrasés?

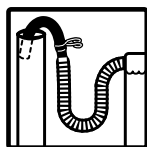

Le tuyau flexible d'évacuation est-il plus bas que le niveau de l'eau dans la laveuse? Il doit être plus haut.



La laveuse émet-elle des bruits ou une vibration (voir page 17)?

La charge à laver est-elle convenablement distribuée autour de l'agitateur?

**REMARQUE :** La laveuse s'arrête brièvement au cours de l'exécution d'un programme. Ces pauses sont normales.

Si le problème n'est imputable à aucune des causes ci-dessus, voir la section "Demande d'assistance ou de service" à la page 35.

# Demande d'assistance ou de service

Avant de contacter le service de dépannage, consultez le "Guide de diagnostic" aux pages 32 à 34. Cela pourrait vous économiser le coût de la visite d'un technicien. Si vous avez encore besoin d'aide, suivre les instructions suivantes.

## 1. Si la cause du problème n'a pas été mentionnée à la section "Guide de diagnostic"...

Contactez le marchand chez qui vous avez acheté votre appareil ménager ou la plus proche succursale de service des appareils ménagers Inglis Limitée. Dans toute correspondance, veuillez inclure un numéro de téléphone où l'on peut vous joindre dans la journée.

## 2. Si vous avez besoin de services de dépannage ...

Contactez la plus proche succursale de service d'Inglis Limitée ou un centre de service autorisé pour l'entretien de votre appareil ménager.

**REMARQUE :** Lorsque vous contactez le service de dépannage, veuillez inclure une description détaillée du problème, les numéros de modèle et de série, et la date d'achat (voir page 2). Ces renseignements nous sont nécessaires pour répondre rapidement à votre demande.

## Service d'appareils ménagers – Inglis Limitée Service aux consommateurs

### Succursales de service direct :

COLOMBIE-BRITANNIQUE	Vancouver	Inglis Limitée Service d'appareils ménagers 3627 E. 4th Avenue	(604) 291-6426 1-800-665-6788
	Victoria	Inglis Limitée Service d'appareils ménagers 3117 Steele Street	(604) 383-2280 1-800-665-6788
ALBERTA	Edmonton	Inglis Limitée Service d'appareils ménagers 11653 163rd Street	(403) 453-3900 1-800-661-6291
ONTARIO	Toronto (Mississauga)	Inglis Limitée Service d'appareils ménagers 5945 Ambler Drive	(905) 821-3900 1-800-807-6777
	Toronto (Markham)	Inglis Limitée Service d'appareils ménagers Unit #1, 110 Torbay Road	(905) 475-9803 1-800-807-6777
	Ottawa	Inglis Limitée Service d'appareils ménagers 29 Capital Drive	(613) 225-0510 1-800-267-3456
MANITOBA	Winnipeg	Inglis Limitée Service d'appareils ménagers 1683 Church Avenue	(204) 694-5308 1-800-665-1683
QUÉBEC	Montréal (Laval)	Inglis Limitée Service d'appareils ménagers 2750, Francis-Hughes	(514) 382-8110 1-800-361-3032
	Brossard	Inglis Limitée Service d'appareils ménagers 9705, rue F. Ignace	(514) 397-1840 1-800-361-0950
	Québec	Inglis Limitée Service d'appareils ménagers 5275, boul. Wilfrid-Hamel, Bureau 140	(418) 871-5251 1-800-463-1523
	Sherbrooke (Rock Forest)	Inglis Limitée Service d'appareils ménagers 3475, boul. Industriel	(819) 564-6565 1-800-567-6966
NOUVELLE-ÉCOSSE	Dartmouth	Inglis Limitée Service d'appareils ménagers 900 Windmill Road, #109	(902) 468-6634 1-800-565-1598
SASKATCHEWAN	Regina	Inglis Limitée Service d'appareils ménagers	1-800-665-1683
	Saskatoon	Inglis Limitée Service d'appareils ménagers	1-800-665-1683

Pour obtenir des services techniques en dehors des centres mentionnés, contactez votre marchand d'appareils ménagers.

# ROPER\*

## Garantie de la laveuse

DURÉE DE LA GARANTIE	CE QUI EST COUVERT PAR LA GARANTIE
<b>GARANTIE TOTALE D'UN AN</b> À COMPTER DE LA DATE D'ACHAT	Pièces de rechange et main-d'oeuvre pour corriger les vices de matériau ou de fabrication. Les travaux doivent être exécutés par un établissement de service autorisé.
<b>GARANTIE LIMITÉE DE LA DEUXIÈME À LA CINQUIÈME ANNÉE</b> À COMPTER DE LA DATE D'ACHAT	Pièces de rechange pour n'importe quelle pièce du mécanisme en cas de vice de matériau ou de fabrication.
CE QUI N'EST PAS COUVERT PAR LA GARANTIE	
<p><b>A.</b> Les visites d'un technicien pour:</p> <ol style="list-style-type: none"><li>1. Corriger l'installation de la laveuse.</li><li>2. Montrer à l'utilisateur comment se servir de la laveuse.</li><li>3. Remplacer des fusibles ou corriger le câblage électrique de domicile ou la plomberie de domicile.</li></ol> <p><b>B.</b> Les réparations lorsque la laveuse est utilisée à des fins autres qu'un usage familial normal.</p> <p><b>C.</b> L'enlèvement ou la livraison. La laveuse est conçue pour être réparée à domicile.</p> <p><b>D.</b> Les dommages imputables à des accident, usage impropre, incendie, inondation, désastre naturel ou l'utilisation de produits non approuvés par Inglis Limitée.</p> <p><b>E.</b> Tous les frais de main-d'oeuvre pendant les périodes de garantie limitée.</p> <p><b>F.</b> Les réparations de pièces ou systèmes imputables à des modifications exécutées sur l'appareil sans autorisation.</p>	

3/96

Cette garantie est la seule garantie accordée par le fabricant pour la protection de cet appareil.

**Les clauses de cette garantie constituent une addition et non pas une modification ou une réduction des garanties statutaires et autres droits et recours prévus par toute législation applicable.**

Si une intervention de service est nécessaire, consulter d'abord la section "Guide de diagnostic." Après avoir consulté la section "Guide de diagnostic," on peut contacter le marchand ou une succursale de service d'appareils ménagers d'Inglis Limitée pour obtenir une aide additionnelle. (Voir page 35.)

Inglis Limitée, Administration Centre, 1901 Minnesota Court,  
Mississauga, Ontario L5N 3A7

3949065

\* Marque déposée de Whirlpool Corporation, É.-U., Inglis limitée, usager autorisé au Canada.

3/96  
Imprimé aux États-Unis