

This Owner's Manual is provided and hosted by [Appliance Factory Parts](http://ApplianceFactoryParts.com).

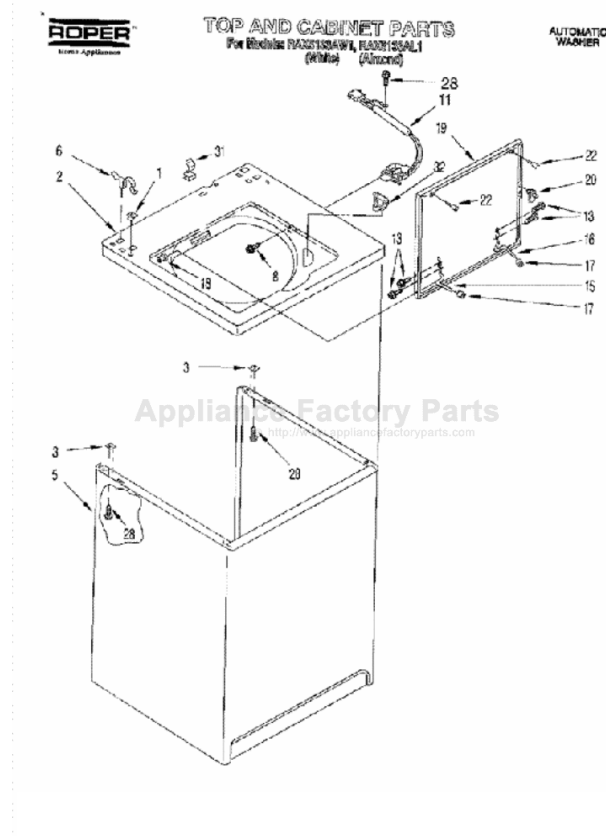

# ROPER RAX5133AL1 Owner's Manual

[Shop genuine replacement parts for ROPER  
RAX5133AL1](#)



[Find Your ROPER Washer Parts - Select From 140 Models](#)

----- Manual continues below -----



# Use And Care

## G U I D E



### ONE SPEED AUTOMATIC WASHERS

12/94

Part No. 3366860

# A Note to You

## Thank you for buying a Roper® appliance.

Roper appliances give you all the functionality of name brand appliances at a value price. To ensure you enjoy years of trouble-free operation, we developed this Use and Care Guide. It contains valuable information about how to operate and maintain your appliance properly and safely. Please read it carefully. Also, please complete and mail the Ownership Registration Card provided with your appliance. This card helps us notify you about any new information on your appliance.

## Please record your model's information.

Whenever you call to request service on your appliance, you need to know your complete model number and serial number. You can find this information on the model and serial number plate (see diagram on page 4 for location of plate).

Please also record the purchase date of your appliance and your dealer's name, address, and telephone number.

Model Number \_\_\_\_\_

Serial Number \_\_\_\_\_

Purchase Date \_\_\_\_\_

Dealer Name \_\_\_\_\_

Dealer Address \_\_\_\_\_

Dealer Phone \_\_\_\_\_

**Keep this book and the sales slip together in a safe place for future reference.**

**In the U.S.A., call the toll-free number 1-800-447-6737  
24 hours a day.**

# Washer Safety

## Your safety is important to us.

This guide contains safety statements under warning symbols. Please pay special attention to these symbols and follow any instructions given. Here is a brief explanation of the symbol.

### WARNING

This symbol alerts you to such dangers as personal injury, burns, fire, and electrical shock.

## IMPORTANT SAFETY INSTRUCTIONS

### WARNING

To reduce the risk of fire, electrical shock, or injury when using your washer, follow basic precautions including the following:

- Read all instructions before using your washer.
  - Do not machine wash or machine dry items cleaned, washed, soaked in, or spotted with wax, paint, gasoline, oil, or other flammable fluids. The fumes can create a fire hazard or explosion. Always hand wash and line dry items containing these materials.
  - Flammable fluids (dry-cleaning solvents, kerosene, gasoline, etc.) should not be used or stored in or near your washer. Do not add flammable fluids to your wash water. These substances give off vapors that can create a fire hazard or explosion.
  - Do not allow children to operate, play with, or crawl on or inside your washer. Supervise children closely when your washer is used near them.
  - Before your washer is removed from service or discarded, remove the lid to prevent accidental entrapment.
  - After starting a cycle, do not reach into the basket unless the Cycle Control Knob is pushed in and all motion stops.
  - Do not tamper with the controls.
  - If your hot water has not been used recently (usually 2 weeks or longer), hydrogen gases may build up in your water heater and your hot water pipes. **HYDROGEN GAS IS EXPLOSIVE.** To prevent injury or damage, before using your washer, turn on all hot water faucets and allow water to run for several minutes. This will allow gases to escape. Do not smoke or use any open flame near your faucet while it is open.
- Please ...
- Have only a qualified person install, repair, or replace parts on washer.
  - Maintain washer properly.
  - Protect washer from the weather and keep it where the temperature will not fall below freezing.
  - Install and level washer on a floor that can support the weight.\*
  - Connect washer to the correct 3-prong outlet, electrical supply, water supply, and drain.\*
  - Ground washer properly.\*
- \*See the Installation Instructions.

– SAVE THESE INSTRUCTIONS –

### Understanding your responsibilities

- Store laundry aids and other materials in a cool, dry place where children cannot reach them (in a locked cabinet if possible).
- Read and follow instructions on packages of detergent and laundry aids, especially warnings and precautions.
- Do not wash or dry items that are soiled with vegetable or cooking oil. These items may contain some oil after laundering. Due to the remaining oil, the fabric may smoke or catch fire by itself.
- Do not use chlorine bleach and ammonia or acids (such as vinegar or rust remover) in the same wash. Hazardous fumes can form.
- Unplug power supply cord before attempting to service your washer.
- Do not machine wash fiberglass materials. Small particles can stick to fabrics washed in following loads and cause skin irritation.

# Parts and Features

The parts and features of your washer are illustrated on this page. Become familiar with all parts and features before using your washer.

Page references are included next to some features. Refer to those pages for more information about the features.

## Model 7RAX5133

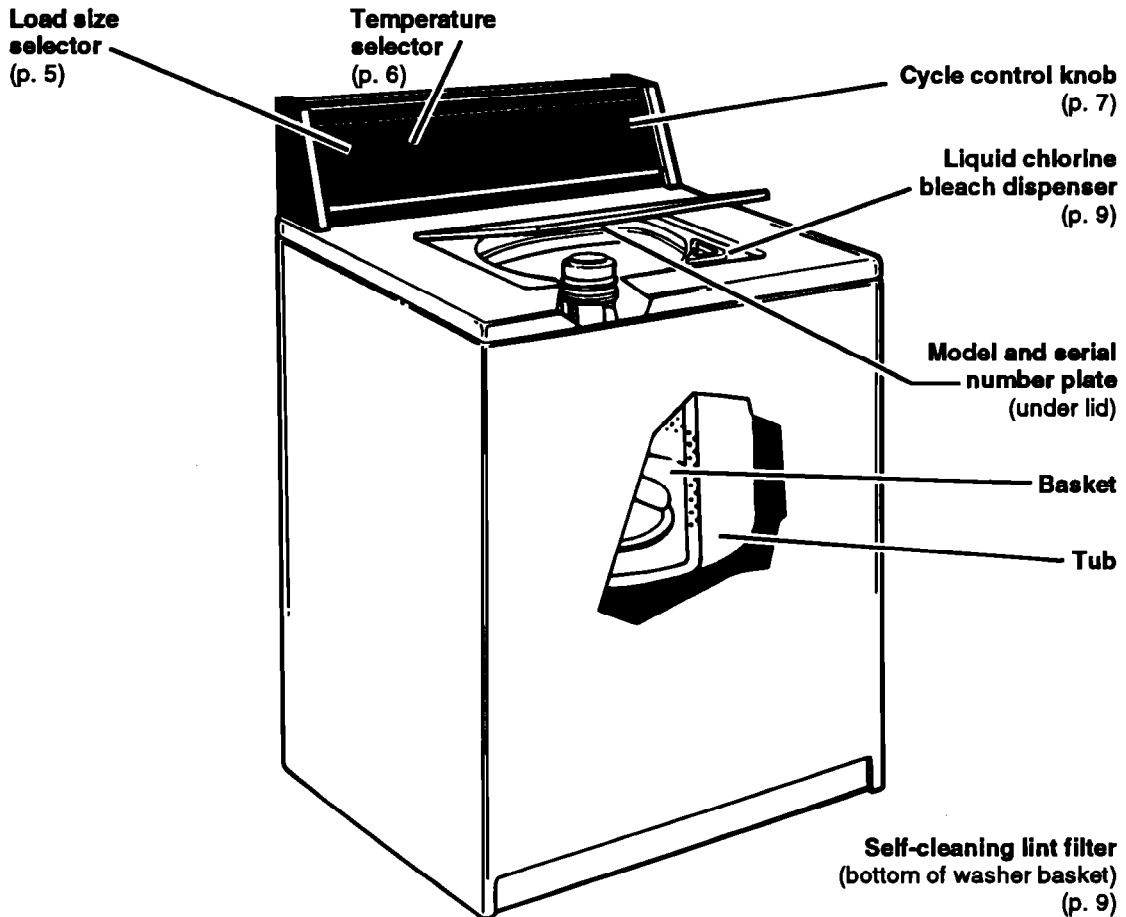

## Control Panel

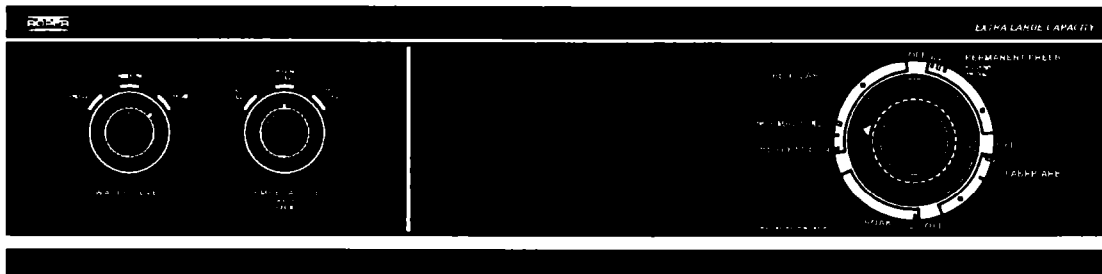

# Operating Your Washer

To obtain the best washing results, you must operate your washer properly. This page gives you this important information. Page references are included for more information.

## Starting Your Washer

1. Add measured detergent to the washer. Then place a sorted load of clothes in the washer.
  - Sort and load clothes as described on page 11.
  - If desired, you may also add color-safe all-fabric bleach.

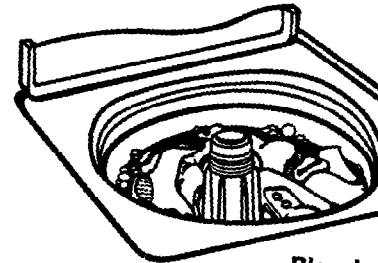

2. (OPTIONAL STEP) If desired, add measured liquid chlorine bleach to the liquid bleach dispenser (see page 9).
  - Use only liquid chlorine bleach in the bleach dispenser.
  - For optimal brightening and bleaching, liquid chlorine bleach is automatically diluted and dispensed in the last few minutes of the wash cycle.

3. Close the washer lid.

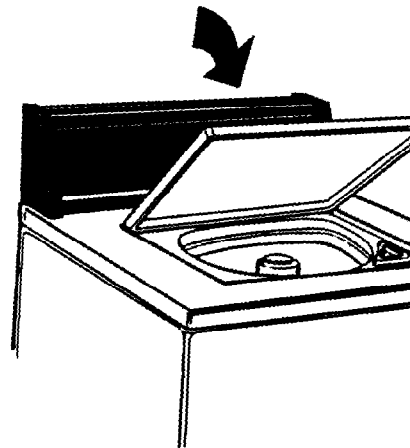

4. Turn the Load Size Selector to the setting that corresponds with the size of the wash load and the type of fabric being washed.
  - Select any of three load sizes: Small, Medium, and Large.
  - To change the load size setting after the washer has started to fill, turn the Selector to the desired new setting.
  - See pages 11-12 for loading tips.

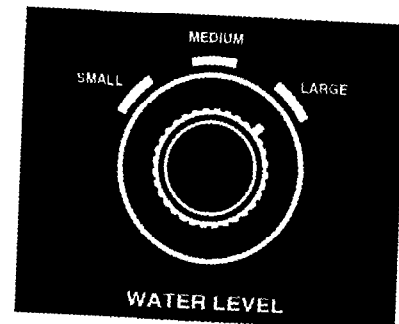

## OPERATING YOUR WASHER

5. Turn the Water Temperature Selector to the setting that corresponds with the type of fabric and soils being washed.

- Select any one of three wash-rinse temperature combinations: cold-cold, warm-cold, and hot-cold.
- The top temperature is the wash water and the bottom temperature is the rinse water.
- See page 13 for water temperature guidelines.

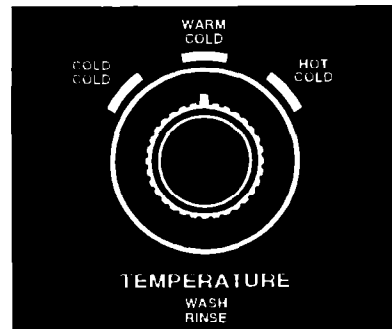

6. Push in and turn the Cycle Control Knob clockwise. Stop when the indicator on the outer ring points to the number in the wash cycle you want.

- The numbers are minutes of wash time.
- The cycles are described on page 7.

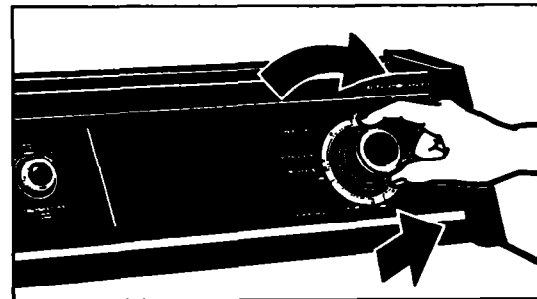

---

## Stopping/restarting your washer

If necessary, you can stop your washer during a cycle to add more clothes.

- To **stop** the washer at any time, push in the Cycle Control Knob.
- To **restart** the washer, close the lid (if necessary) and pull out the Cycle Control Knob.

## Selecting a cycle and time

Your washer's Cycle Control Knob is shown below. Use the information in this section to help you make the best cycle selections for your wash loads. Each cycle is designed for different types of fabrics and soil levels.

- The washer pauses briefly throughout each cycle. These pauses are normal for washer operation.
- Refer to page 8 to help you understand what happens during a wash cycle.

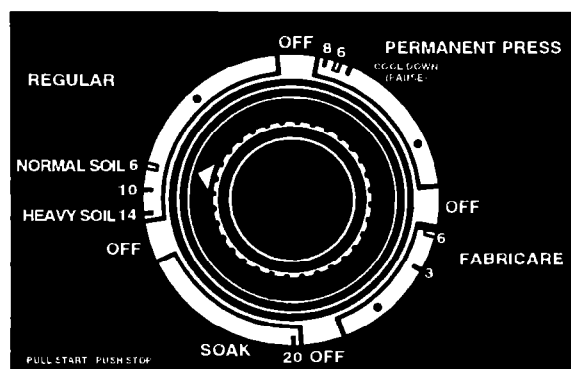

### Regular cycle

The Regular cycle features longer spins to shorten drying time.

- Use HEAVY SOIL 10 to 14 minutes of wash time to clean large loads of sturdily constructed fabrics that are heavily soiled.
- Use NORMAL SOIL, 6 minutes of wash time, to clean sturdily constructed fabrics that are lightly to moderately soiled.

### Permanent Press cycle

The Permanent Press cycle features a cool-down rinse and shorter spins to reduce wrinkling.

- Use 8 minutes of wash time to clean permanent press and some synthetic fabrics that are moderately soiled.
- Use 6 minutes of wash time to clean permanent press and some synthetic fabrics that are lightly soiled.

### Fabricare cycle

The Fabricare cycle features a brief wash cycle and shorter spins for gentle soil removal.

- Use 3 to 6 minutes of wash time to clean delicate items and washable knits that are lightly to moderately soiled.

### Soak cycle

The Soak cycle features brief periods of agitation and soak time to help remove heavy soils and stains that need pretreatment.

- Use up to 20 minutes of soak time, depending on soil level.
- Use warm water when soaking laundry. (Hot water can set stains.) See pages 15-17 for stain removal information.
- Use the amount of detergent or presoak additive recommended by the manufacturer.
- After the Soak cycle ends, add detergent and set a new wash cycle.

# OPERATING YOUR WASHER

## Using rinse and spin

When using extra detergent for heavily soiled clothes, or washing special-care items, you may want an extra rinse and spin.

1. Push in the Cycle Control Knob and turn clockwise to one of the dots, as illustrated.
2. Pull out the Cycle Control Knob. The washer fills to selected load size, agitates, drains, and spins.

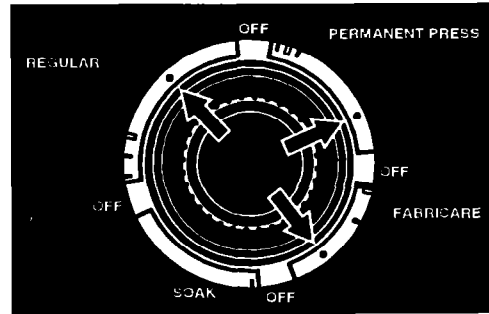

## What happens in each cycle

When the Cycle Control Knob is set to a number and pulled out, the washer fills (to the selected load size) before agitation and timing start. The washer begins agitating immediately after filling; agitation can occur with the washer lid up or down.

After agitation starts, the Cycle Control Knob turns clockwise until it points to an OFF area and the cycle ends.

The washer pauses briefly throughout each cycle. These pauses are normal for washer operation.

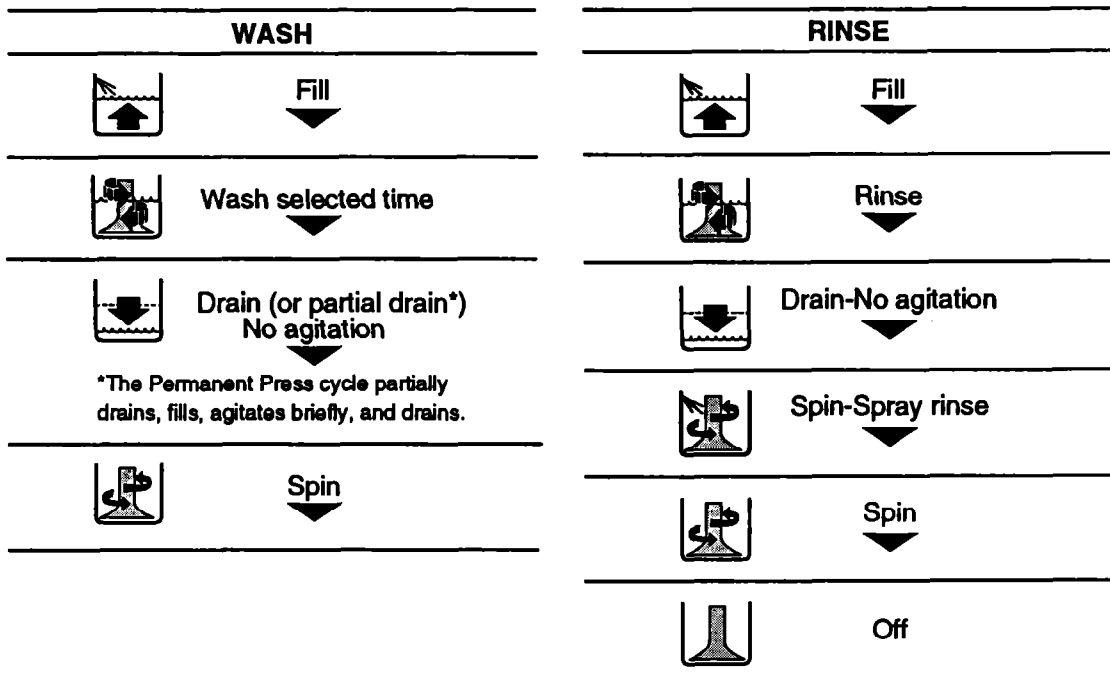

---

## **Using the liquid chlorine bleach dispenser**

Always measure liquid chlorine bleach. Do not guess. Never use more than 1 cup (250 mL) for a full load. Use less with lower water level settings. Follow manufacturer's directions for safe use. Use a cup with a pouring spout to avoid spilling.

1. Load the washer.
2. Pour measured chlorine bleach carefully into the dispenser. Do not let bleach splash, drip, or run down into washer basket. Undiluted bleach will damage any fabric it touches.
3. Start the washer. Bleach will be diluted automatically during wash part of cycle.

**NOTE:** Do not use this dispenser to add powdered chlorine or all-fabric bleach to your wash load. The dispenser is for liquid chlorine bleach use only.

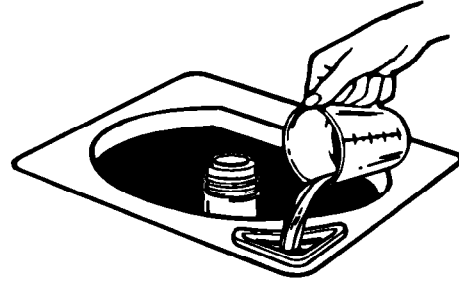

---

## **Self-cleaning lint filter**

The lint filter at the bottom of the washer basket cleans itself. During agitation, wash and rinse water passes over the filter, separating the lint from the water. The lint is then spun away from the filter and out of the system during the spin part of the cycle.

If your washer drains into a tub, remove any lint collected in the tub or strainer.

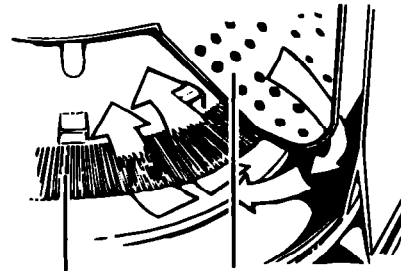

**Self-cleaning  
lint filter**

**Basket  
interior**

# Caring for Your Washer

Proper care of your washer can extend its life. This section explains how to care for your washer properly and safely.

## Cleaning your washer

### Exterior



Wipe up detergent, bleach, and other spills with a soft, damp cloth or sponge as they occur. Occasionally wipe the outside of the washer to keep it looking like new.



Do not put sharp or metal objects in your washer. They can damage the finish. Check all pockets for pins, clips, money, bolts, nuts, etc. Do not lay these objects on your washer after emptying pockets.

### Interior

Clean interior with 1 cup (250 mL) of chlorine bleach mixed with 2 cups (500 mL) of detergent. Run washer through a complete cycle using hot water. Repeat process if necessary.

**NOTE:** Remove hard water deposits using cleaners labeled as washer safe only.

---

## Winter storage or moving care

Install and store your washer where it will not freeze. Because some water may stay in the hoses, freezing can damage your washer. If storing or moving your washer during freezing weather, winterize it.

### To winterize washer:

1. Shut off both water faucets.
2. Disconnect and drain water inlet hoses.
3. Put 1 quart (1L) of R.V.-type antifreeze in the basket.
4. Push in and turn the Cycle Control Knob clockwise to just beyond any dot on the dial. (See "Using rinse and spin" on page 8.)
5. Pull out the Cycle Control Knob and allow the washer to run about 30 seconds to mix the antifreeze and water.
6. Unplug the power supply cord.

### To use washer again:

1. Flush water pipes and hoses.
2. Reconnect water inlet hoses.
3. Turn on both water faucets.
4. Reconnect power supply cord.
5. Run the washer through a complete cycle with 1 cup (250 mL) of detergent to clean out antifreeze.

---

## Non-use or vacation care

You should operate your washer only when you are at home. If you will be on vacation or not using your washer for an extended period of time, you should:

- Unplug the power supply cord or turn off electrical power to the washer.
- Turn off the water supply to the washer. This helps avoid accidental flooding (due to a water pressure surge) while you are away.

# Laundry Tips

This section reviews proper laundering techniques and gives you additional washing information.

## Preparing clothes for washing

- Close zippers, snaps, and hooks to avoid snagging other items. Remove pins, buckles, and other hard objects to avoid scratching the washer interior. Remove non-washable trim and ornaments.
- Empty pockets and turn them inside out.
- Turn down cuffs, brush away lint and dirt.
- Turn synthetic knits inside out to avoid pilling.
- Tie strings and sashes so they will not tangle.
- Mend tears, loose hems, and seams.
- Treat spots and stains. (See "Removing Stains" on pages 15-17.)
- Stained or wet garments should be washed promptly for best results.



## Sorting

- Separate heavily-soiled items from lightly-soiled ones, even if they would normally be washed together. Separate lint givers (towels, chenille) from lint takers (corduroy, synthetics, permanent press). When possible, turn lint givers inside out.
- Separate dark colors from light colors, colorfast items from noncolorfast items.
- Sort by fabric and construction (sturdy cottons, knits, delicate items).



## Loading

- Drop items into washer loosely. Fill to the top of the basket, but do not wrap items around the agitator. Items should move easily through wash water for best cleaning and wrinkle-free results. Items should sink and reappear later.
- Load washer properly and select correct load size setting. Overloading or packing the machine, and selecting a setting too small for the wash load can:
  - cause poor cleaning.
  - increase wrinkling.
  - create excessive lint.
  - wear out items faster (because of pilling).
- Load by the amount of space items take up, not by their weight.
- Mix large and small items in each load. Load evenly to maintain washer balance. An off-balance load can make the washer vibrate during spin.
- Use a large load size setting to reduce wrinkling with permanent press clothes and some synthetic knits. These items should have more room to move in the water than heavy items (towels, jeans).
- Reduce wash time when using a small load size setting. Loads with only a few small items need less wash time.



## LAUNDRY TIPS

### Loading suggestions

For these suggested full-sized loads, set the Load Size Selector to the highest water level setting.

SUPER CAPACITY WASHERS			
<b>Heavy Work Clothes</b> 3 pair pants 3 shirts 4 pair jeans 1 coverall 1 overall	<b>Permanent Press</b> 2 double or 1 king size sheet(s) 1 tablecloth 1 dress 1 blouse 2 slacks 3 shirts 2 pillowcases	<b>Mixed Load</b> 3 double sheets 4 pillowcases 8 T-shirts 6 pair shorts 2 shirts 2 blouses 8 handker- chiefs	<b>Towels</b> 10 bath towels 10 hand towels 14 wash cloths 1 bathmat
<b>Knits</b> 3 slacks 3 blouses 6 shirts 4 tops 4 dresses			<b>Delicates</b> 3 camisoles 1 quilted robe 4 slips 4 panties 2 bras 2 nighties 1 baby's dress

### Saving energy

- Use warm or cold wash water for most loads. Use hot water only when washing heavy, greasy soils or whites.
- Use cold rinses.
- Wash full loads.
- Use lower water levels when washing small loads.
- Avoid rewashing. Use enough detergent and pretreat stains or heavy soils. Use the cycles and wash times recommended for the fabric and soil.
- Use your washer during off-peak hours – usually early morning and late evening. (Ask your power company.)

## Water Guidelines

### Selecting water temperatures

WASH WATER TEMPERATURE*	SUGGESTED FABRICS	COMMENTS
<b>HOT</b> 130°F (54°C) or above	<ul style="list-style-type: none"> <li>• Work clothes</li> <li>• Sturdy whites/colorfast pastels</li> <li>• Diapers</li> </ul>	<ul style="list-style-type: none"> <li>• Best cleaning for heavily soiled items</li> <li>• Removes oils, perspiration, greasy soils, and stains</li> <li>• Prevents graying or yellowing</li> </ul>
<b>WARM</b> 90° – 110°F (32° – 44°C)	<ul style="list-style-type: none"> <li>• Dark/noncolorfast colors</li> <li>• Permanent press items</li> <li>• Nylon, polyester, acrylics, silks, woolens</li> <li>• Knits/delicate fabrics</li> </ul>	<ul style="list-style-type: none"> <li>• Best for lightly soiled to moderately soiled items</li> <li>• Safe for most fabric finishes</li> <li>• Less fading and dye bleeding</li> <li>• Reduces wrinkling</li> </ul>
<b>COLD</b> 70° – 90°F (21° – 32°C)	<ul style="list-style-type: none"> <li>• Extra-sensitive colors</li> <li>• Noncolorfast items</li> <li>• Hand washables</li> </ul>	<ul style="list-style-type: none"> <li>• Best for very lightly soiled items</li> <li>• Saves hot water</li> <li>• Best rinse water temperature</li> </ul>

\* The washer features cold rinses for all wash temperatures.

### Checking hot water temperature

Your hot water should be 130°F (54°C) or above. If you do not know your hot water temperature, you can check it easily. You may need to raise the temperature of your water heater. To check your hot water:

1. Fill a pan with the hottest water available from the faucet that fills your washer.

**NOTE:** If you do not have a faucet at your washer site, collect the water from the faucet closest to your washer.

2. Place a candy thermometer or cooking thermometer in the water to check the temperature.

**NOTE:** In wash water temperatures colder than 70°F (21°C), detergents do not dissolve well. Also, soils may be difficult to remove, and some fabrics may retain wear wrinkles and may have increased pilling.

### Water hardness

Many poor washing results can be traced to the hardness of the wash water. To check your water hardness:

- City water – ask the city water company.
- Well water – ask the local water authority.

Ask for the mineral content in grains/gallon or parts/million. If your water is more than 8 grains/gallon or more than 153 parts/million, you should consider:

- Installing a water softener.
- Using more detergent.
- Using a packaged water conditioner.
- Not using soap.

## Washing special-care items

Most garments and household textiles have care labels with laundering instructions. **Always follow care label directions when they are available.** Below are general washing instructions for some special washables.

ITEM	CARE INSTRUCTIONS
<b>Blankets (electric or woolen)</b>	Pretreat spots and stains. Select water temperature, cycle, and time according to the type of blanket being washed. Two rinses may be necessary. Check care label to see if manufacturer recommends machine washing.
<b>Curtains, drapes, slipcovers</b>	Wash small loads. Crowding may cause wrinkling. Replace slipcovers while still slightly damp. They will dry to fit tightly. <b>NOTE:</b> Sun-damaged curtains and draperies will tear whether hand or machine washed.
<b>Diapers</b>	When using chlorine bleach for soaking, add extra detergent to the load. Avoid overuse of fabric softeners – absorbency will be reduced.
<b>Elastic, spandex</b>	Elastic picks up oil from the body. Oil can damage elastic. Wash often to reduce the damage. Use warm water and sufficient detergent to remove oils. Do not use chlorine bleach.
<b>Flame-retardant clothing</b>	Items will be clearly labeled as flame-retardant. Follow manufacturer's instructions to retain flame-retardant qualities.
<b>Knits</b>	Knits are comfortable to wear because they stretch. However, this means that knits are more likely to be stretched and damaged when washed (especially bulky knits). Knits made of synthetic fabrics such as polyester, nylon, and acrylic tend to keep their original shape more than a knit made of cotton or ramie.
<b>Pillows, stuffed toys</b>	Washing feather pillows is not recommended unless they will be dried in a dryer.
<b>Plastic, rubber items</b>	Treat as delicate items. Wash in warm water. Wash small items in a mesh bag.
<b>Quilts, bedspreads</b>	Do not wash cotton-filled comforters unless they are quilted or stitched. Tucked cotton batting tends to slip and become lumpy. An extra rinse may be necessary.
<b>Scatter rugs</b>	Shake or vacuum rugs to remove loose dirt. Wash more than one rug at a time. If washing only one rug, add bath towels to balance the load.
<b>Snowsuits, jackets</b>	Wash only one or two items at a time. You may need to stop the washer occasionally to press air from the items being washed. An extra rinse may be necessary.

# Removing Stains

Stained, heavily-soiled, or greasy items may need to be prewashed or soaked for best results. Soaking helps remove protein-type stains like blood, milk, or grass. Prewashing helps loosen soil before washing.

## Stain removal rules

- Use warm water for soaking or prewashing stained laundry. Hot water can set stains.
- Most stains are easier to remove when they are fresh. Old or set stains may not come out. Follow package directions for pretreatment products.
- Before treating any stain, find out what kind of stain it is, how old the stain is, what kind of fabric it is, and if the fabric is colorfast. (Check the care label.)
- Washing and drying can set some stains.
- Start with cold or warm water. Hot water can set some stains.
- When bleach is recommended, use a bleach that is safe for the fabric.
- Test stain removers on an inside seam or hidden corner of the item to see if the color is removed.
- Put the stained area face down on a paper towel or white cloth. Apply the stain remover to the back of the stain. This forces the stain off the fabric instead of through it.
- Meat tenderizer or enzyme presoaks help break down some protein stains so they are easier to remove.

## Stain removal guide

STAIN	TO REMOVE
<b>Alcoholic beverage</b>	These stains turn brown with age, so treat immediately. Sponge or soak fresh stains with cold water. Wash. If stain remains, soak 15 minutes in a solution of lukewarm water, liquid detergent, and a few drops of white vinegar. Rinse. Wash.
<b>Blood</b>	Rinse immediately or soak in cold water with enzyme presoak for 30 minutes or longer. Rinse. Rub detergent into any remaining stains. Rinse. If stain remains, put a few drops of 3% hydrogen peroxide on stain for 3-5 minutes. Rinse thoroughly. Wash.
<b>Chewing gum</b>	Use ice to make gum hard. Scrape off what you can. Sponge with a nonflammable fabric cleaner. Let dry. Wash.
<b>Chocolate or coffee</b>	Sponge immediately with a nonflammable fabric cleaner or apply a prewash soil and stain remover. Rinse. Wash. If stain remains, apply a liquid detergent to stain or soak in warm water with an enzyme presoak. Rewash.
<b>Crayon and candle wax</b>	Scrape off excess with a dull knife. Place fabric between two blotters or facial tissue. Press with warm iron. Remove color stain with nonflammable fabric cleaner. Hand wash until stain is gone. If full load is crayon stained, take to cleaners or coin-operated dry cleaning machine.
<b>Cream, milk, or ice cream</b>	Sponge with a nonflammable fabric cleaner, or a prewash soil and stain remover. Rinse. Wash. Repeat if necessary. If stain remains, apply a few drops of liquid detergent and a few drops of ammonia. Blot dry and rinse. If stain remains, soak in an enzyme presoak. Wash.

continued on next page

## REMOVING STAINS

STAIN	TO REMOVE
<b>Deodorants and anti-perspirants</b>	<p><b>Light stain:</b> Treat with liquid detergent or your regular laundry detergent. Wash in hottest water safe for fabric.</p> <p><b>Heavy stain:</b> Place face down on towel and treat with a paste of ammonia and all-fabric bleach. Let stand for 30 minutes. Wash in hottest water safe for fabric.</p>
<b>Fat, grease, or oil</b>	<p>Items soiled with vegetable or cooking oil should not be washed or dried. See vegetable/cooking oil Warning on page 3. For other types of greasy stains, use one of the methods below:</p> <ul style="list-style-type: none"> <li>• Use pretreatment stain remover. Follow label directions. Wash in hottest water safe for fabric.</li> <li>• Use talcum powder to absorb as much grease as possible. Sponge with a nonflammable fabric cleaner. Rinse. Wash.</li> <li>• Treat with liquid detergent or rub a detergent paste on the stain. Wash using hottest water safe for fabric.</li> </ul>
<b>Fruit stains</b>	<p><b>Fresh stains:</b> Soak immediately in cool water. Wash. If stain remains, cover area with a paste made of all-fabric bleach, a few drops of hot water and a few drops of ammonia. Wait 15 to 30 minutes. Wash.</p> <p><b>Old stains:</b> Sponge with white vinegar. Rinse. Repeat procedure for fresh stains.</p>
<b>Grass or green vegetables</b>	<p>Soak in warm or cold water with an enzyme presoak for at least 30 minutes, or sponge with denatured alcohol. Wash in water temperature and bleach safe for the fabric. For colored fabrics, check colorfastness before applying alcohol. For acetate, sponge with a nonflammable fabric cleaner. If stain remains, bleach with 3% hydrogen peroxide. Rinse. Rewash.</p>
<b>Ink or ballpoint pen ink</b>	<p>Spray stain with an aerosol hair spray or rubbing alcohol. Sponge stain continuously until all bleeding stops. Let dry. Repeat if necessary. Wash. If stain remains, bleach if safe for fabric. (India and other indelible inks are almost impossible to remove completely.)</p>
<b>Iron or rust</b>	<p><b>Colored or noncolorfast items:</b> Apply lemon juice and salt. Place in the sun to dry. Rinse thoroughly. Repeat if necessary.</p> <p><b>White or colorfast items:</b> Try a rust remover. Test first on inside seam or hem. Some rust removers are not washer safe. Follow package directions.</p>
<b>Ketchup or tomato products</b>	<p>Sponge immediately with a nonflammable fabric cleaner or apply a prewash soil and stain remover. Rinse. Wash. If stain remains, apply a liquid detergent to stain or soak in warm water with an enzyme presoak. Rewash.</p>
<b>Lipstick</b>	<p>Apply nonflammable fabric cleaner or prewash soil and stain remover. Blot with absorbent material. Repeat if necessary. Rinse. If stain still remains, rub with liquid detergent. Wash.</p>

## REMOVING STAINS

STAIN	TO REMOVE
<b>Meat juice, egg</b>	Scrape off excess with a dull knife. Soak in cold or warm water with enzyme presoak at least 30 minutes, or treat stains with a nonflammable fabric cleaner. Wash.
<b>Mildew</b>	Wash in hottest water safe for fabric. If stain remains, soak in warm water and an all-fabric bleach for 15 to 30 minutes. Rewash. (Old mildew stains are almost impossible to remove. Mildew fungus destroys or weakens fabrics.) An alternative to bleach is to treat with salt and lemon juice and dry in direct sunlight. Rinse and rewash. Mildew may form if wet or damp laundry remains in your washer for extended periods of time. To prevent mildew, promptly dry laundry after washing.
<b>Mustard</b>	Treat immediately. Scrape off excess mustard. Sponge with a nonflammable fabric cleaner or a prewash soil and stain remover. Rinse. Work liquid detergent and a few drops of vinegar into stain. Rinse. If stain remains, apply 3% hydrogen peroxide. Rinse and wash.
<b>Paint</b>	Hand wash paint-stained items. <b>Water base:</b> Treat stains while still wet. (These paints cannot be removed after they have dried.) Rinse in warm water to flush out paint. Sponge with a nonflammable fabric cleaner. Rinse. Wash. <b>Oil base:</b> Scrape off fresh paint. Sponge with a nonflammable fabric cleaner or treat stain with recommended thinner. While stain is still wet with solvent, rub liquid detergent into it. Wash with hottest water safe for fabric.
<b>Perspiration</b>	Remove stains before ironing. Perspiration stains may weaken fabric. Wash or sponge stain thoroughly with detergent and warm water. If perspiration has changed the color of the fabric, use one of the following treatments: <b>Fresh stains:</b> Apply ammonia to stain. Rinse. Launder to remove ammonia odor. <b>Old stains:</b> Apply white vinegar to stain. Rinse. Launder to remove vinegar odor.
<b>Scorch</b>	Severe scorch cannot be removed. Wet stain with 3% hydrogen peroxide. Cover with a dry cloth and press with an iron as hot as is safe for fabric. Rinse well. Wash. <b>OR</b> Wet with lemon juice and spread in the sun to dry. Wash.
<b>Soft drinks</b>	Sponge immediately with cold water and alcohol. Heat and detergent may set stain.

# Troubleshooting

Most laundering problems are easily solved if you understand the cause. Check the following list for common laundry problems and the next page for common washer problems. If you need further assistance, see page 20.

## Common problems

PROBLEM	CAUSE
<b>Brown, yellow stains</b>	<ul style="list-style-type: none"> <li>• Chlorine staining</li> <li>• Iron in water heater or pipes; iron and manganese in water</li> </ul>
<b>Dye transfer</b>	<ul style="list-style-type: none"> <li>• Improper sorting</li> <li>• Load not immediately removed from washer after end of cycle</li> </ul>
<b>Gray whites, dingy colors</b>	<ul style="list-style-type: none"> <li>• Improper sorting</li> <li>• Water temperature too low</li> <li>• Not enough detergent</li> <li>• Using soap in very hard water (use detergent in hard water)</li> </ul>
<b>Greasy looking spots</b>	<ul style="list-style-type: none"> <li>• Fabric softener poured directly on clothes</li> <li>• Not enough detergent, or dispenser not used</li> </ul>
<b>Lint</b>	<ul style="list-style-type: none"> <li>• Improper sorting</li> <li>• Paper or tissue in pockets</li> <li>• Pilling being mistaken for lint</li> <li>• Not enough detergent</li> </ul>
<b>Load too wet after spin</b>	<ul style="list-style-type: none"> <li>• Cold rinses</li> <li>• Cycle stopped before spinning is complete</li> </ul>
<b>Shrinking</b>	<ul style="list-style-type: none"> <li>• Fabric type (some knits stretch during manufacturing – laundering returns fabric to original size)</li> <li>• Care label directions not followed</li> </ul>
<b>Snags, rips, and holes</b>	<ul style="list-style-type: none"> <li>• Items damaged before washing</li> <li>• Misuse of chlorine bleach (do not pour directly on clothes); dispenser not used</li> <li>• Sharp items not removed from pockets; fasteners not fastened</li> </ul>
<b>Stiff, rough fabrics</b>	<ul style="list-style-type: none"> <li>• Using soap in very hard water (use detergent in hard water)</li> <li>• Not enough detergent</li> <li>• Line drying</li> </ul>
<b>Twisting/ Tangling</b>	<ul style="list-style-type: none"> <li>• Overloading</li> <li>• Clothes wrapped around agitator</li> </ul>
<b>Wrinkling</b>	<ul style="list-style-type: none"> <li>• Overloading (leave more room for permanent press and knits)</li> <li>• Load not immediately removed from washer after cycle</li> <li>• Warm rinse water</li> <li>• Cycle selection incorrect</li> </ul>
<b>Yellow areas (from body oils)</b>	<ul style="list-style-type: none"> <li>• Water temperature too low</li> <li>• Not enough detergent</li> </ul>

## Common washer problems

Before calling for service, check these:

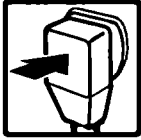

Is the power cord firmly plugged into a live outlet with proper voltage?



Have you blown a household fuse or tripped a circuit breaker? Has a time-delay fuse been used?



Are both the hot and cold water faucets turned on?



Are the water hoses kinked or clogged?

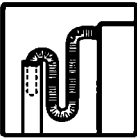

Is the drain hose lower than the water level in the washer? It must be higher.

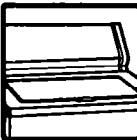

Is the lid closed?



Is the Cycle Control Knob set and pulled out?



Is the washer making noises or vibrating?

Is the wash load properly distributed around the agitator?

**NOTE:** Washer stops briefly during a wash cycle. These pauses are normal.

If none of these items was causing your problem, see "Requesting Assistance or Service" on page 20.

# Requesting Assistance or Service

Before calling for assistance or service, please check "Troubleshooting" on pages 18-19. It may save you the cost of a service call. If you still need help, follow the instructions below.

## 1. If you need assistance\* ...

In the U.S.A., call our toll-free number

1-800-44-ROPER  
1-800-447-6737

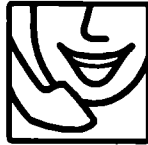

and talk with one of our trained consultants. The consultant can instruct you in how to obtain satisfactory operation from your appliance or, if service is necessary, recommend a qualified service company in your area.

If you prefer, write to:

Mr. William Clark  
Consumer Assistance Representative  
Whirlpool Corporation  
2000 North M-63  
Benton Harbor, MI 49022-2692

Please include a daytime phone number in your correspondence.

## 2. If you need service\* ...

Contact the dealer from whom you purchased the appliance or the authorized servicer in your area. For help finding an authorized servicer in your area, call our toll-free telephone number in Step 1.



### \*When asking for help or service:

Please provide a detailed description of the problem, your appliance's complete model and serial numbers, and the purchase date. (See page 2.) This information will help us respond properly to your request.

## 3. If you need FSP® replacement parts ...

FSP is a registered trademark of Whirlpool Corporation for quality parts. Look for this symbol of quality whenever you need a replacement part for your Roper® appliance. FSP replacement parts will fit right and work right, because they are made to the same exacting specifications used to build every new Roper appliance.

To locate FSP replacement parts in your area, refer to Step 2 or call our toll-free number in Step 1.

## 4. If you are not satisfied with how the problem was solved ...

- Contact the Major Appliance Consumer Action Panel (MACAP). MACAP is a group of independent consumer experts that voices consumer views at the highest levels of the major appliance industry.
- Contact MACAP only when the dealer, authorized servicer, and Whirlpool have failed to resolve your problem.

Major Appliance Consumer Action Panel  
20 North Wacker Drive  
Chicago, IL 60606

- MACAP will in turn inform us of your action.

# ROPER®

## Automatic Washer Warranty U.S.A.

LENGTH OF WARRANTY	WHAT WE WILL PAY FOR
<b>FULL ONE-YEAR WARRANTY</b> (from date of purchase)	Replacement parts and repair labor to correct defects in materials or workmanship. Service must be provided by an authorized Roper service company.
<b>LIMITED 2ND-5TH YEAR WARRANTY</b> (from date of purchase)	Replacement parts for any part of the gearcase assembly if defective in materials or workmanship.
<b>WHAT WE WILL NOT PAY FOR</b>	
<p><b>A. Service calls to:</b></p> <ol style="list-style-type: none"> <li>1. Correct the installation of your washer.</li> <li>2. Instruct you how to use your washer.</li> <li>3. Replace house fuses or correct house wiring or plumbing.</li> </ol> <p><b>B. Repairs when your washer is used in other than normal, single-family household use.</b></p> <p><b>C. Pickup and delivery. Your washer is designed to be repaired in the home.</b></p> <p><b>D. Damage to your washer caused by accident, misuse, fire, flood, acts of God, or use of products not approved by us.</b></p> <p><b>E. Any labor costs during the limited warranty.</b></p> <p><b>F. Repairs to parts or systems caused by unauthorized modifications made to the appliance.</b></p>	

11-94

This Roper appliance is warranted by Whirlpool Corporation. Under no circumstances shall it be liable under this warranty for incidental or consequential damages and all implied warranties are limited to the same time period stated in the express warranties for Roper Brand Appliances. Some states do not allow the exclusion or limitation of incidental or consequential damages, so this limitation or exclusion may not apply to you.

This warranty gives you specific legal rights, and you may also have other rights which vary from state to state.

Outside the United States, a different warranty may apply. For details, please contact your authorized Roper distributor or military exchange.

If you need service, first see the "If You Need Assistance or Service" section of this book. After checking "If You Need Assistance or Service," additional help can be found by calling our toll-free telephone number, **1-800-44-ROPER (1-800-447-6737)**, from anywhere in the U.S.A.



Printed on recycled paper –  
10% post-consumer waste  
50% recovered materials



**M A N U A L**

# Instalación, Uso Y Cuidado



## Manual Bilingüe

Mensaje para el Usuario .....	3
Seguridad de la Lavadora ....	4-5
Partes y Características .....	6
Instrucciones de Instalación .....	7
Cómo Operar la Lavadora ...	12
Cuidado de la Lavadora .....	17
Consejos de Lavado .....	19
Cómo Eliminar las Manchas .....	23
Diagnóstico de Problemas .....	27
Centros de Servicio y Venta de Refacciones y Partes .....	30
Garantía .....	31

**91-800-83-004**

(En la República Mexicana)

Para informes y solicitud de servicio  
llame a nuestro Centro de  
Atención al Cliente

**LAVADORA AUTOMATICA DE UNA VELOCIDAD**

PIEZA NO. 3366860

# Lavadoras Automáticas de Una Velocidad



**Modelo: 7RAX 5133**

## **Importador**

VITROMATIC COMERCIAL, S.A. DE C.V.  
Av. San Nicolás 2121 Nte.  
Col. 1o. de Mayo, C.P. 64550  
Monterrey, N.L., MEXICO  
Tel. (lada 918) 329-22-00 y 329-33-00

## **Exportador**

WHIRLPOOL CORPORATION  
Benton Harbor, Mich.  
U.S.A.

## **Especificaciones Técnicas**

- Potencia nominal: 1000 W
- Frecuencia de operación: 60 Hz
- Tensión de alimentación: 127 V~

# Mensaje para el Usuario

## **Agradecemos la compra de un electrodoméstico Roper®.**

Los productos ROPER le dan mayor funcionalidad a su hogar. Para asegurar que el producto funcione por muchos años sin problemas, hemos diseñado este Manual de Instalación, Uso y Cuidado. Contiene información valiosa acerca de cómo operar y cuidar el aparato correcta y seguramente. Por favor léalo con cuidado.

### **Por favor anote la siguiente información.**

Siempre que llame para solicitar servicio del aparato, necesitará saber el modelo y número de serie completo. Esta información la encuentra en la placa ubicada en el marco de la puerta (ver el diagrama de partes).

Por favor registre la fecha de compra del aparato, así mismo el nombre del distribuidor, domicilio y teléfono.

Modelo \_\_\_\_\_

Número de serie \_\_\_\_\_

Fecha de compra \_\_\_\_\_

Nombre del distribuidor \_\_\_\_\_

Domicilio del distribuidor \_\_\_\_\_

Teléfono del distribuidor \_\_\_\_\_

**Guarde este manual y la nota de compra juntos, en un lugar seguro para referencia futura.**

**Las llamadas al número telefónico de nuestro Centro de Atención al Cliente son gratis.**

**91-800-83-004**  
**(En la República Mexicana)**

# Seguridad de la Lavadora

## Su seguridad es importante para nosotros.

Este manual contiene avisos de seguridad con el símbolo de advertencia. Por favor dé una atención especial a estos símbolos y siga todas las instrucciones. Lo siguiente es una breve explicación del uso del símbolo.

### ADVERTENCIA

Este símbolo le llamará la atención sobre ciertos tipos de peligros tales como lesiones personales, quemaduras, incendio y choque eléctrico.

## INSTRUCCIONES IMPORTANTES DE SEGURIDAD

### ADVERTENCIA

Lea la información que contiene este manual para reducir al mínimo el riesgo de incendio o explosión, o evitar daños a la propiedad, lesiones personales o pérdida de la vida.

- Lea todas las instrucciones antes de usar la lavadora.
  - No lave ni seque a máquina prendas o artículos que hayan sido limpiados, lavados, empapados o manchados con cera, pintura, gasolina, aceite, solvente para limpieza en seco u otros líquidos inflamables. Los vapores pueden causar peligro de incendio o explosión. Los artículos que contengan estas sustancias se deben lavar siempre a mano y secar en el tendedero.
  - No deben usarse ni guardarse en la lavadora, ni cerca de ella, fluidos inflamables (disolventes de limpieza en seco, queroseno, gasolina, etc.). Estas sustancias expulsan vapores que pueden producir peligro de incendio o explosión.
  - No permita que los niños operen, jueguen, o se introduzcan en la lavadora. Vigile que los niños no se acerquen cuando la lavadora esté funcionando.
  - Antes de hacer una reparación o cuando el aparato ya no funcione definitivamente, retire la tapa para evitar que un niño quede atrapado en el interior accidentalmente.
  - Después de iniciar un ciclo, no introduzca las manos en la canasta sin antes oprimir la perilla de Control de Ciclos y se haya detenido el funcionamiento de la lavadora.
  - No juegue con los controles.
  - Si no ha usado recientemente el agua caliente (2 semanas o más), puede haber acumulación de gases de hidrógeno en el calentador de agua y en los tubos de agua caliente. EL GAS HIDROGENO ES EXPLOSIVO. Para evitar lesiones o daños, antes de usar la lavadora, abra todas las llaves de agua caliente y deje que el agua corra por varios minutos. Esto permitirá que los gases se escapen. No fume ni encienda ninguna llama cerca (de la llave) mientras el agua sale.
- Por favor...
- Solo un técnico calificado puede instalar, reparar o cambiar piezas del aparato.
  - Conserve el aparato en buen estado.
  - Proteja el aparato de la intemperie, instálelo en un lugar donde la temperatura no descienda por debajo del punto de congelación.
  - Instale y nivele la lavadora en un piso que resista su peso\*.
  - Conecte adecuadamente a tierra la lavadora.\*
- \*Consulte las instrucciones de instalación.

- GUARDE ESTAS INSTRUCCIONES -

### **Es responsabilidad del usuario**

- **Guarde los detergentes y demás productos de lavandería en un lugar fresco y seco, lejos del alcance de los niños (En un lugar cerrado si es posible).**
- **Lea y siga las instrucciones en los paquetes de detergentes y demás productos de lavandería, especialmente las advertencias y precauciones.**
- **No use blanqueadores de cloro y amoníaco o ácidos (tales como vinagre) en la misma carga de lavado. Pueden formarse vapores peligrosos.**
- **No lave ni seque artículos que estén sucios con aceite vegetal o de cocina. Estos artículos, después de lavarse pueden retener algún residuo de aceite. A causa de esto, la tela puede humear o incendiarse por sí sola.**
- **Desconecte el cable tomacorriente antes de realizar un servicio al aparato.**
- **No lave a máquina materiales de fibra de vidrio. Pequeñas partículas se pueden adherir a los tejidos en las cargas siguientes y causar irritación a la piel.**



# Instrucciones de Instalación

- Se necesita un tomacorriente eléctrico conectado a tierra. Ver "Requisitos eléctricos."
- **Sistema de desagüe de tubo vertical:** Necesita un tubo vertical de 5 cm de diámetro con una capacidad mínima de conducción de 1 dm<sup>3</sup>/s. La parte superior del tubo vertical debe estar a una altura entre 86 cm y 180 cm del piso.
- **Llaves de agua caliente y fría:** Deben estar colocadas a 120 cm de la parte posterior del aparato y generar una presión de agua de 34 kPa a 690 kPa.
- **Nivel del piso:** Un declive máximo de 2,5 cm debajo de toda la lavadora.
- **Apoyo:** El piso debe ser lo suficientemente resistente para soportar el peso del aparato con agua y ropa de 143 kg.
- **Sistema de desagüe de tina:** Necesita una tina de lavandería de 76 dm<sup>3</sup>. La parte superior de la tina debe estar a una altura de 86 cm y 180 cm del piso.
- **Método recomendado para aterrizar la lavadora:**

Para su seguridad personal, esta lavadora está equipada con un cable de suministro eléctrico con una clavija de 3 polos para conexión a tierra. Deberá enchufarse en un receptáculo de pared para conexión a tierra con 3 entradas que coincidan con los polos de la clavija. Deberán respetarse los códigos eléctricos nacionales y locales, así como ordenanzas vigentes en la localidad.

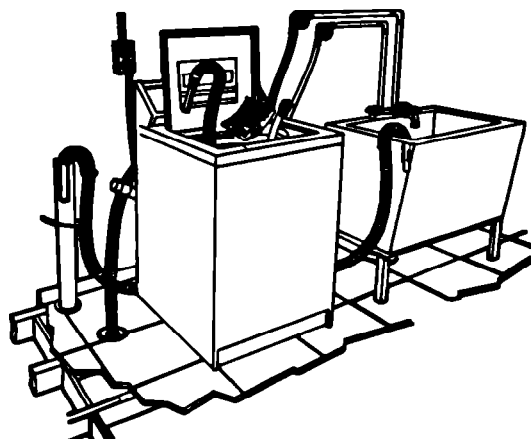

## Requisitos eléctricos

### ⚠ ADVERTENCIA

#### Peligro de Choque Eléctrico

- Este aparato necesita conexión eléctrica a tierra.
- No lo conecte a tierra a un tubo de conducción de gas.
- No modifique la clavija de contacto del cordón del suministro de energía. Si no se ajusta al tomacorriente, haga que un técnico calificado instale el tomacorriente adecuado.
- No use extensión con este aparato.
- Revise con un electricista calificado si el aparato está debidamente conectado a tierra.

No seguir estas instrucciones puede producir lesiones graves o la muerte.

## Lea y guarde estas instrucciones.

### IMPORTANTE:

**Instalador:** Deje las instrucciones de instalación con el usuario.

**Usuario:** Guarde las instrucciones de instalación para futuras referencias.

## Ahora comience...

Con la lavadora en el área de lavar.

1. Jale las cintas amarillas de envío con 2 pinzas, para quitarlas completamente de la parte interior de la lavadora. El cordón eléctrico está fijado a la cinta de envío.

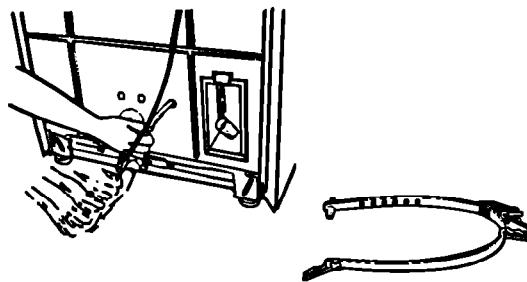

Jale la cinta completamente para retirarla de la lavadora.

Jale con firmeza para quitar el otro extremo de la cinta de la parte posterior de la lavadora. El tapón de contacto de la cinta de envío debe separarse completamente de la lavadora para liberar las patas auto-niveladoras.

Guarde la cinta de envío para usarla en el Paso 14.

Use las mangueras y empaques nuevos que vienen con la lavadora.

2. Inserte un empaque plano en cada una de las mangueras de entrada. Verifique que los empaques se encuentran bien colocados.

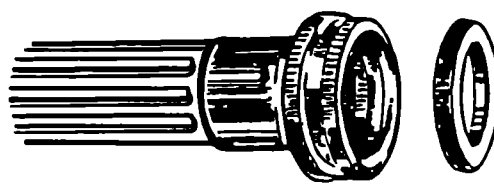
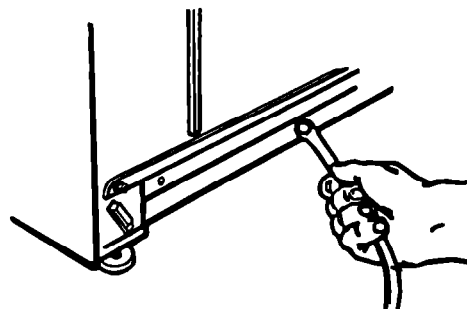

cople

empaque

## INSTRUCCIONES DE INSTALACION

3. Fije primero la manguera de la válvula de entrada inferior; luego la segunda manguera en la válvula de entrada superior. Ajuste manualmente las mangueras. Luego use alicates para ajustar dos tercios de giro adicionales.

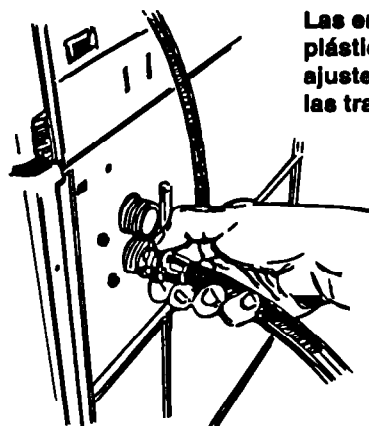

Las entradas son de plástico. No las ajuste demasiado ni las transrosque.

**IMPORTANTE: ES NECESARIO SEGUIR ESTE PROCEDIMIENTO PARA ASEGURAR LA DEBIDA INSTALACION.**

4. Para evitar que la manguera de desagüe se desprenda o tenga fugas, debe ser instalada de acuerdo con las siguientes instrucciones:

- Humedezca el extremo interior de la manguera de desagüe con agua. **NO USE NINGUN OTRO TIPO DE LUBRICANTE.**
  - Apriete las orejas de la abrazadera pequeña con alicates para abrirla y colócala en el extremo de la manguera de desagüe.
  - Mientras mantiene abierta la abrazadera, empalme el extremo de la manguera de desagüe en el conector de desagüe hasta que la manguera de desagüe se encuentre a 0,64 cm del tope acanalado.
  - Cuando el extremo de la manguera de desagüe esté 0,64 cm dentro del tope acanalado, coloque la abrazadera en la manguera de desagüe de manera que el fondo de la abrazadera esté a 0,64 cm del extremo de la manguera, suelte los alicates.
5. Abra la abrazadera y deslícela sobre el extremo "en ángulo" de la manguera para asegurar la unión de las secciones rígida y corrugada.

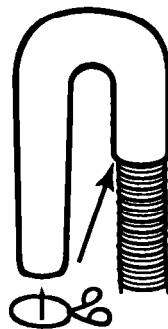
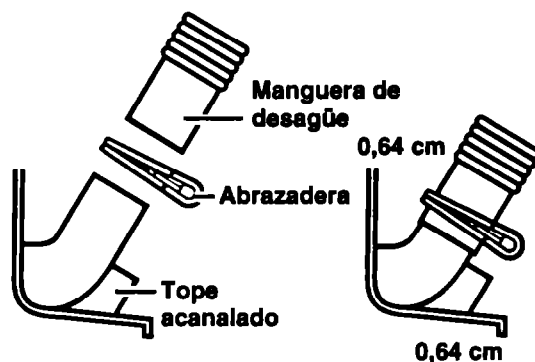

## INSTRUCCIONES DE INSTALACION

6. Antes de fijar las mangueras de entrada de agua, deje salir el agua de las dos llaves en una cubeta, para eliminar partículas en las líneas de agua que puedan tapar las mangueras. Marque la llave de agua caliente.
7. Fije la manguera inferior (entrada marcada "H") en la llave de agua caliente. Fije la manguera superior (entrada marcada "C") en la llave de agua fría. Ajuste manualmente la manguera a la llave. Use alicates para ajustar dos tercios de giro adicionales.
8. Con cuidado incline la lavadora hacia atrás hasta que el frente de la lavadora esté de 7,6 a 10 cm sobre el piso. Inserte una pieza de madera para elevar el aparato.

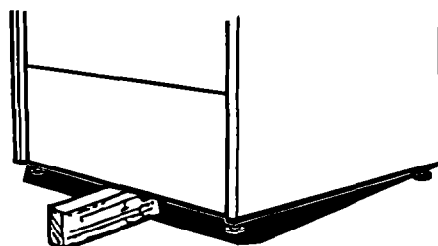

9. Use las patas y las tuercas del paquete de piezas. Atornille la tuerca a 1,3 cm de la base.

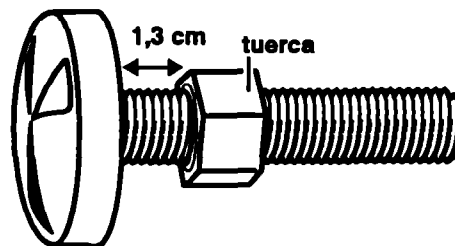

10. Inserte las patas en los orificios correctos en cada esquina frontal de la lavadora hasta que las tuercas toquen la lavadora. No ajuste las tuercas hasta el Paso 13.
11. Quite la pieza de madera.

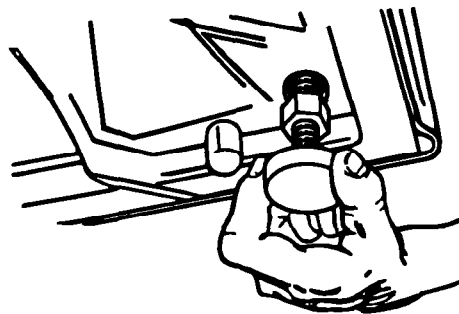

## INSTRUCCIONES DE INSTALACION

12. Incline la lavadora hacia adelante, levantando la parte posterior 2,5 cm para ajustar las patas, auto-niveladoras de atrás. Baje con cuidado la lavadora. Revise la nivelación colocando un nivel de carpintero sobre la lavadora, primero de lado a lado, luego del frente a la parte posterior.

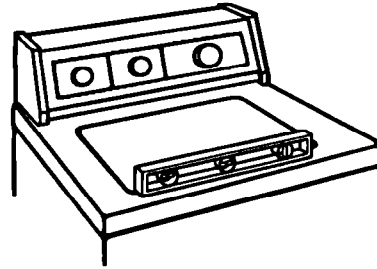

13. Si la lavadora no está nivelada, atornille las patas delanteras hacia arriba o hacia abajo para ajustar. Repita el Paso 13. Cuando la lavadora esté nivelada, use una llave de tuerca para ajustar las tuercas en las patas delanteras contra la base de la lavadora. Si las tuercas no están bien ajustadas, la lavadora puede vibrar.

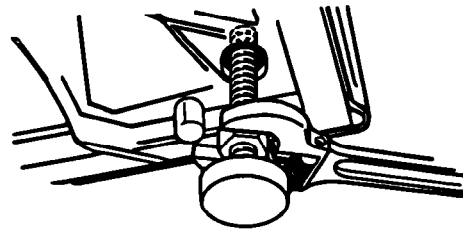

14. Después de que la cinta se ha retirado de la lavadora, mida y marque un punto aproximadamente a 38 cm del extremo de la clavija o en el punto del tubo vertical de la pared de la cinta de envío. Corte la cinta de envío en este punto. Quite de la cinta la clavija de conexión del cordón de suministro de energía.

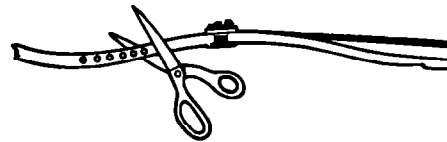

**Revise si la manguera no está retorcida o enredada y si está bien asegurada en su lugar.**

Coloque el extremo "en ángulo" de la manguera de desagüe en el tubo vertical. Ajuste bien la cinta de envío alrededor de la manguera de desagüe y el tubo vertical o de la pata del tubo y de la manguera de desagüe. Introduzca la clavija en el orificio más cercano en la cinta de envío.

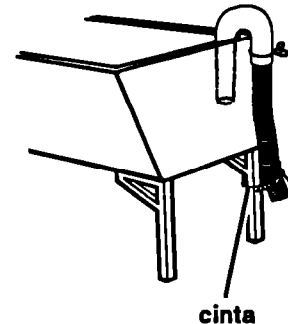
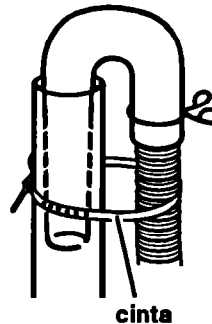

# Cómo Operar la Lavadora

La operación correcta de la lavadora asegura una máxima eficiencia de lavado. Esta sección le proporciona información importante. Se incluyen referencias de las páginas que contienen mayor información

## Antes de poner a funcionar la lavadora

- 1. Agregue el detergente medido.**  
Enseguida introduzca la carga de ropa previamente clasificada.
  - Clasifique e introduzca la ropa en la lavadora como se describe en la página 19.
  - Si lo desea, puede agregar blanqueador para todo tipo de tela o detergente adicional .
- 2. (PASO OPCIONAL) Si lo desea, agregue blanqueador líquido de cloro, previamente medido, en el depósito de blanqueador (ver página 16).**
  - Aplique el blanqueador líquido únicamente en el depósito.
  - Para lograr mas brillo y mejores resultados el blanqueador líquido se aplica diluido automáticamente en los últimos minutos del ciclo de lavado.
- 3. Cierre la tapa de la lavadora.**

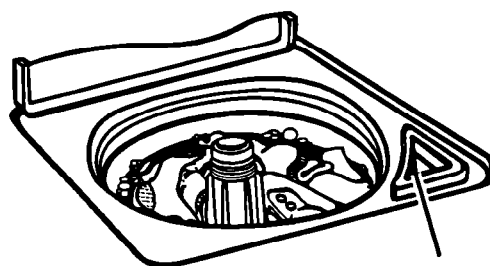

Depósito de blanqueador

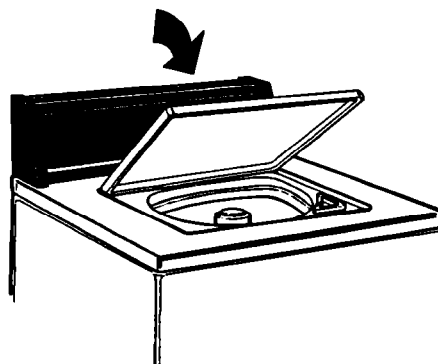

**4. Seleccione el tamaño de carga de ropa que corresponda a la cantidad de prendas y tipo de telas que va a lavar.**

- Para el selector de perilla gire hacia cualquier posición entre Pequeño y Grande.

Para cambiar la posición después de que la lavadora ha empezado a llenarse, gire la perilla y seleccione la nueva posición.

- Consulte las sugerencias de cargas de ropa en la Página 20.

**5. Seleccione la temperatura de lavado y enjuague. La temperatura del agua debe elegirse de acuerdo al tipo de tela y grado de suciedad de la ropa.**

- El selector de perilla tiene tres temperaturas disponibles: frío-frío, tibio-frío y caliente-frío.
- La temperatura superior se refiere al agua de lavado (WASH), y la inferior al agua del enjuague (RINSE)
- Consulte las instrucciones sobre temperatura del agua en la página 21.

**6. Presione y gire la Perilla de Control de Ciclos en el sentido de las manecillas del reloj, hasta que el indicador de flecha en el anillo exterior señale el número en el ciclo que desee.**

- Los números representan minutos de lavado.
- Los ciclos se describen en las páginas 14-15.

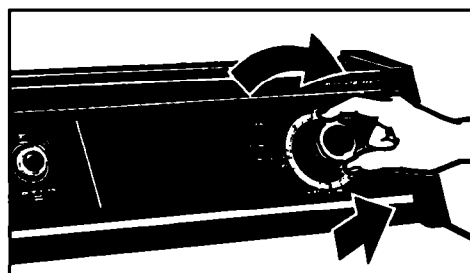
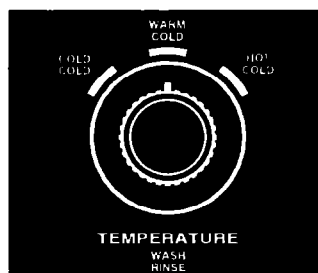
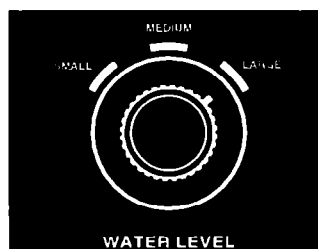

## Iniciar ó Detener el funcionamiento

Si fuera necesario, puede detener la lavadora durante un ciclo para introducir más ropa.

- Para detener la lavadora en cualquier momento, oprima la Perilla de Control de Ciclo.
- Para reiniciar el funcionamiento, cierre la tapa (si es necesario) y jale la Perilla de Control de Ciclo.

### Selector de ciclos y tiempo

Use la información de esta sección como ayuda para hacer las mejores selecciones de ciclos de acuerdo al tamaño de la carga de ropa que va a lavar. Los ciclos están diseñados para los diferentes tipos de telas y grados de suciedad.

- La lavadora hace pausas breves durante el ciclo. Estas pausas son normales en el funcionamiento del aparato.
- Consulte la página 15 para entender mejor lo que sucede durante un ciclo de lavado.

Modelo: 7RAX 5133

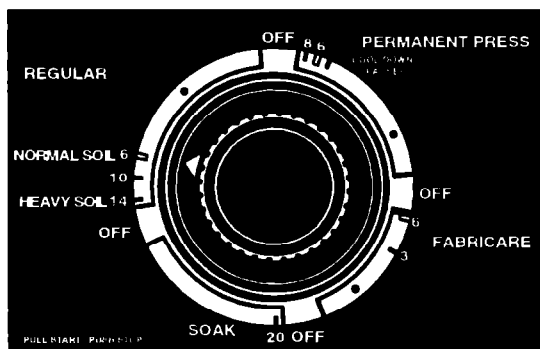

#### Ciclo Regular

Este ciclo incluye velocidades de centrifugado más largas y altas para reducir el tiempo de secado.

- Use HEAVY SOIL de 10 a 14 minutos, para lavar ropa de algodón y telas de lino muy sucias.
- Use NORMAL SOIL de 6 minutos para lavar ropas de algodón y lino que estén entre moderadamente y muy sucias.

#### Ciclo de Planchado Permanente (Permanent Press)

El ciclo de Planchado Permanente incluye un enjuague de enfriamiento (Cool Down) y breve velocidades de centrifugado para reducir las arrugas.

- Use 8 minutos para lavar ropa de planchado permanente y algunas telas sintéticas moderadamente sucias.
- Use 6 minutos para lavar ropa de planchado permanente y algunas telas sintéticas ligeramente sucias.

#### Ciclo Fabricare

- El ciclo Fabricare incluye breves períodos de lavado y velocidades de centrifugado para limpiar las manchas suavemente.
- Use 3 a 6 minutos para lavar artículos delicados y prendas de tejido de punto lavables que están ligeramente sucios.

#### Ciclo de Remojo (Soak)

El ciclo de Remojo incluye breves períodos de agitación y remojo para sacar mugre y manchas excesivas, que requieren tratamiento previo.

- Use hasta 20 minutos de remojo, según el grado de suciedad.
- Use agua tibia para remojar. (El agua caliente puede fijar las manchas). Consulte la información sobre eliminación de manchas en las páginas 23-26.
- Use la cantidad de detergente o desmanchador recomendado por el fabricante.
- Cuando finalice el ciclo de Remojo, agregue detergente y seleccione un ciclo de lavado completo.

## Opción de enjuague y centrifugado

Cuando use detergente adicional para prendas muy sucias o lave artículos que requieran cuidados especiales puede requerir un enjuague y centrifugado adicionales.

1. Oprima la Perilla de Control de Ciclos y hágala girar en el sentido de las manecillas del reloj a un de los puntos, como se muestra en la ilustración.
2. Jale la Perilla de Control de Ciclos. La lavadora se llena hasta el nivel de agua seleccionado, agita, desagüa y centrifuga.

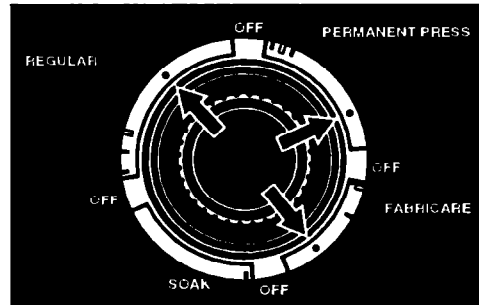

## Qué sucede en cada ciclo

Cuando se selecciona un ciclo y tiempo de lavado y se jala la Perilla de Control de Ciclos la lavadora empieza a funcionar llenándose de agua (hasta el nivel de agua seleccionado) y posteriormente inicia la agitación. Esta puede ser con la tapa de la lavadora abierta o cerrada.

Cuando comienza la agitación, la Perilla de Control de Ciclos gira en el sentido de las manecillas del reloj hasta señalar un área de APAGADO ("OFF") y el ciclo se da por concluido.

La lavadora hace pausas breves durante el ciclo. Estas pausas son normales en la operación de la lavadora.

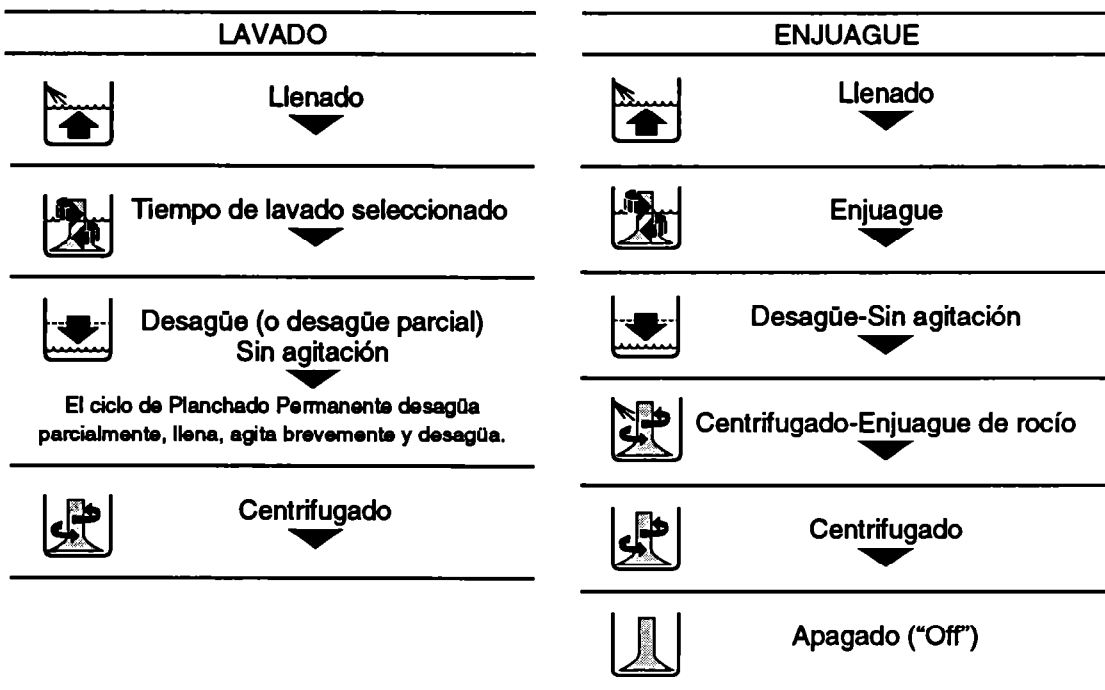

### Cómo usar el depósito de blanqueador líquido de cloro

Mida siempre el blanqueador líquido de cloro. No calcule. Nunca use más de 1 taza (200 mL) para una carga completa. Use menos en las posiciones de menor nivel de agua. Siga las instrucciones del fabricante para mayor seguridad. Use una taza con pico para verter y evitar que se derrame el líquido.

1. Introduzca la ropa en la lavadora.
2. Agregue el blanqueador con cloro medido cuidadosamente en el depósito. No permita que el blanqueador salpique, escurra o se derrame por la canasta de la lavadora. El blanqueador no diluido daña cualquier tela con la que entre en contacto.
3. Ponga a funcionar la lavadora. El blanqueador se diluirá automáticamente durante la parte de lavado del ciclo.

**NOTA:** No use este depósito para agregar cloro en polvo o un blanqueador para todo tipo de tela a la ropa que está lavando. El depósito es únicamente para blanqueador líquido de cloro.

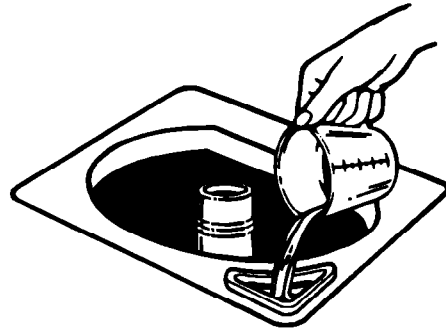

### Filtro de pelusa que se limpia solo

El filtro de pelusa en el fondo de la canasta de la lavadora, se limpia solo. Durante la agitación, el agua de lavado y enjuague pasa por el filtro, separando la pelusa del agua. La pelusa sale del filtro y es eliminada durante el período de centrifugado del ciclo. Si la lavadora desagüa hacia una tina, elimine la pelusa acumulada en el tubo o filtro.

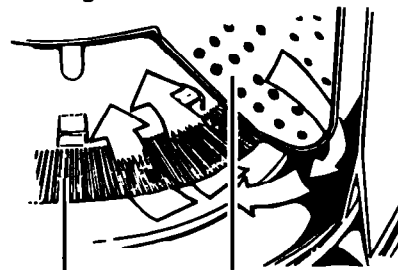

Filtro de pelusa Interior de la canasta

# Cuidado de la Lavadora

Usted puede prolongar la vida útil de la lavadora con el debido cuidado. Esta sección explica cómo cuidar la lavadora correctamente y sin peligro.

## Cómo limpiar la lavadora

### Exterior



Elimine los residuos de detergentes, blanqueadores y otros materiales con un paño suave o una esponja húmedos cuando sea necesario. Ocasionalmente,

limpie la parte exterior de la lavadora para que se vea como nueva.

### Interior

Limpié el interior de la lavadora con 1 taza (250 mL) de blanqueador de cloro mezclado con 2 tazas (500 mL) de detergente. Ponga a funcionar la lavadora durante un ciclo completo usando agua caliente. Repita el procedimiento si es necesario.



No ponga objetos puntiagudos o metálicos en su lavadora. Podrían dañar el acabado. Revise que no haya alfileres, broches, monedas, tornillos, tuercas,

etc. en todos los bolsillos. No ponga estos objetos sobre la lavadora después de vaciar los bolsillos.

---

## Cuidado del aparato en invierno o por mudanza

Instale y guarde la lavadora en un lugar donde no se pueda congelar. Al finalizar el lavado puede haber residuos de agua en las mangueras y el congelamiento puede dañarla. Si guarda o traslada la lavadora durante las épocas de frío, prepárela para el invierno.

### Para preparar la lavadora para el invierno:

1. Cierre las dos llaves.
2. Desconecte y desagüe las mangueras de entrada de agua.
3. Ponga un cuarto de galón (25 mL) de anticongelante tipo R.V. en la canasta.
4. Ponga a funcionar la lavadora en la posición de enjuague y centrifugado (ver página 15) por unos 30 segundos para mezclar el anticongelante y el agua.
5. Desconecte el cordón de suministro de energía.

### Para volver a usar la lavadora:

1. Limpie las llaves y las mangueras con una descarga de agua.
2. Vuelva a conectar las mangueras de entrada de agua.
3. Abra las dos llaves.
4. Vuelva a conectar el cordón de suministro de energía.
5. Ponga a funcionar la lavadora durante un ciclo completo con 1 taza (250 mL) de detergente para eliminar el anticongelante.

---

### **Cuidado durante las vacaciones o cuando no se use**

Ponga a funcionar la lavadora únicamente cuando esté en casa. Si sale de vacaciones o no use la lavadora por un período prolongado:

- Desconecte el cordón de suministro de energía o apague el suministro de energía eléctrica de la lavadora.
- Cierre el suministro de agua de la lavadora. Esto ayuda a evitar inundaciones de agua (debido a un aumento repentino de la presión de agua) durante su ausencia.

# Consejos de Lavado

Esta sección expone técnicas adecuadas para lavar, e información adicional sobre el mismo tema.

## Prepare la ropa para lavar

- Cierre las cremalleras, los broches a



presión y los ganchos para evitar que se enganchen en los demás artículos. Quite los alfileres, las hebillas y otros objetos duros para no rallar el interior de la

lavadora. Quite los adornos y decoraciones que no deberían lavarse.

- Vacíe los bolsillos y voltee los.

- Voltee los puños, y elimine con un cepillo la pelusa y la suciedad.

- Voltee las prendas sintéticas de tejido de punto al revés para evitar la formación de motitas.
- Ate cordones y cinturones para que no se enreden.
- Remiende las roturas, los dobladillos y costuras descosidas.
- Limpie las manchas (Ver "Cómo eliminar las manchas", páginas 23-26).
- La ropa manchada o mojada debe lavarse inmediatamente para obtener mejores resultados.

## Clasificación

- Separe los artículos muy sucios de los



menos sucios, aunque normalmente los lave juntos. Separe los artículos que desprenden pelusa (toallas, tela de algodón) de los que asimilan pelusa

(artículos de pana, sintéticos, planchado permanente). Cuando sea posible,

voltee los artículos que desprenden pelusa.

- Separe los colores oscuros de los colores claros, los de color sólido de los que no lo son.
- Clasifique los artículos por tipo de telas (algodones resistentes, prendas de tejido de punto, artículos delicados).

## Tamaño de la carga

- Introduzca los artículos en la lavadora



holgadamente. Llene la canasta hasta la parte superior, pero no enrolle los artículos alrededor del agitador. Los artículos deben moverse con facilidad en el

agua para lograr un mejor lavado y evitar las arrugas. Los artículos deben hundirse y reaparecer nuevamente.

- Introduzca los artículos en la lavadora y seleccione el nivel de agua adecuado según el tamaño de la carga. Sobrecargar o llenar la máquina y seleccionar una posición muy baja con respecto al nivel de carga, puede:

- reducir la eficiencia del lavado.
- aumentar las arrugas.
- crear exceso de pelusa.
- desgastar los artículos más rápido (debido al apelotillamiento).

- Seleccione los artículos de acuerdo al espacio que ocupan, no por el peso.

- Mezcle artículos grandes y pequeños en



cada lavada. Cargue uniformemente para mantener el equilibrio de la lavadora. La falta de equilibrio puede causar vibración durante el centrifugado.

- Use un tamaño de carga grande en ropa de planchado permanente y algunos tejidos de punto sintéticos, para evitar las arrugas. Estos artículos necesitan más espacio para moverse en el agua que los artículos pesados (toallas, jeans).
- Reduzca el tiempo de lavado seleccionando un tamaño de carga pequeño. Se necesita menos tiempo para lavar pocas prendas.

## CONSEJOS DE LAVADO

### Sugerencias de cargas de ropa

Ponga el Selector de carga en el máximo nivel de agua para las siguientes sugerencias de combinaciones.

LAVADORAS DE SUPER CAPACIDAD			
<b>Pesada</b> 3 pares de pantalones 3 camisas 4 pares de pantalones de mezclilla. 1 mono 1 overól	<b>Planchado Permanente</b> 2 sábanas dobles o 1 sábana tamaño "king" 1 mantel 1 vestido 1 blusa 2 pantalones 3 camisas 2 fundas	<b>Mezcla de Ropa</b> 3 sábanas dobles 4 fundas 8 camisetetas 6 pares de pantalones cortos 2 camisas 2 blusas 8 pañuelos	<b>Toallas</b> 10 toallas de baño 10 toallas para las manos 14 toallitas 1 alfombra de baño
			<b>Tejidos de punto</b> 3 pantalones 3 blusas 6 camisas 4 tops 4 vestidos

### Ahorro de energía

- Use agua tibia o fría para lavar la mayor parte de la ropa. Use agua caliente únicamente cuando lave ropa muy sucia o con manchas de grasa o ropa blanca.
- Use enjuagues fríos.
- Lave cargas de ropa completas.
- Use niveles de agua menores cuando lave poca ropa.
- Evite lavar dos veces. Use suficiente detergente y prelave la ropa manchada o muy sucia antes de introducirla en la lavadora. Use los ciclos y tiempos de lavado recomendados para los diferentes tipos de telas y manchas.
- Use la lavadora durante las horas de menor consumo, usualmente temprano en la mañana o por la noche. (Pregunte a la compañía de energía eléctrica).

## Guía de uso de agua

### Cómo seleccionar las temperaturas del agua

TEMPERATURA DEL AGUA PARA LAVAR*	TELAS SUGERIDAS	COMENTARIOS
<b>CALIENTE</b> 54°C (130°F) o más	<ul style="list-style-type: none"> <li>• Ropa de trabajo</li> <li>• Blancos resistentes/ colores sólidos</li> <li>• Pañales</li> </ul>	<ul style="list-style-type: none"> <li>• Para artículos muy sucios</li> <li>• Elimina aceites, sudor, grasas y manchas</li> <li>• Evita que la ropa adquiera tonos grises o amarillos</li> </ul>
<b>TIBIA</b> 32° – 44°C (90° – 110°F)	<ul style="list-style-type: none"> <li>• Colores oscuros no sólidos</li> <li>• Prendas Planchado Permanente</li> <li>• Nylon, poliéster, acrílicos, sedas, algodón, lana</li> <li>• tejidos de punto, telas delicadas</li> </ul>	<ul style="list-style-type: none"> <li>• Para artículos un poco o moderadamente sucios</li> <li>• Seguro para la mayoría de los acabados de tela</li> <li>• Menos desvanecimiento de colores</li> <li>• Reduce las arrugas</li> </ul>
<b>FRÍA</b> 21° – 32°C (70° – 90°F)	<ul style="list-style-type: none"> <li>• Colores extra-sensitivos</li> <li>• Artículos sin colores sólidos</li> <li>• Lavables a manos</li> </ul>	<ul style="list-style-type: none"> <li>• Para artículos ligeramente sucios</li> <li>• Ahorra agua caliente</li> <li>• Mejor temperatura de agua para enjuagar</li> </ul>

\* La lavadora incluye enjuagues fríos para todas las temperaturas de lavado.

#### Temperatura del agua caliente

El agua caliente debe estar a una temperatura de 54°C (130°F) o más. Si desconoce la temperatura del agua, puede revisarla fácilmente. Podría ser necesario aumentar la temperatura del calentador de agua. Para revisar el agua:

1. Llene una cacerola con el agua más caliente disponible en la llave que abastece la lavadora.

**NOTA:** si no tiene llave en el lugar donde está la lavadora, obtenga el agua de la llave más cercana.

2. Introduzca en el agua un termómetro de caramelo o un termómetro de cocina para verificar la temperatura.

**NOTA:** En temperaturas inferiores a los 21°C (70°F) los detergentes no se disuelven bien. También es difícil limpiar manchas y algunas telas pueden arrugarse y formar apelmillamiento.

#### Dureza del agua

La dureza del agua explica muchas deficiencias en el lavado. Para revisar la dureza del agua:

- Agua de la ciudad - consulte con la compañía de agua de la ciudad.
- Agua de pozo - pregunte al departamento de aguas local.

Pregunte el contenido de minerales en granos/galón o partes/millón. Si el agua tiene más de 8 gramos/galón o más de 153 partes/millón, es recomendable:

- Instalar un suavizante de agua.
- Usar más detergente.
- Usar un acondicionador de agua en paquete.
- No usar jabón.

## **Lavado de artículos de cuidado especial**

La mayor parte de las prendas de vestir y de blancos del hogar, tienen etiquetas con instrucciones para lavar. **Siga siempre las instrucciones en las etiquetas de cuidado cuando estén disponibles.** A continuación le damos algunas instrucciones para algunos artículos que necesitan atención especial al ser lavados.

<b>ARTICULO</b>	<b>INSTRUCCIONES DE CUIDADO</b>
<b>Cobertores</b> (eléctricos o de lana)	Trate las manchas y las suciedades antes de introducirlas en la lavadora. Seleccione la temperatura del agua, el ciclo y el tiempo de lavado de acuerdo con el tipo de cobertor. Podría ser necesario otro enjuague. Verifique en la etiqueta de cuidado si el fabricante recomienda lavado a máquina.
<b>Cortinas, cortinaje, cubiertas de muebles tapizados</b>	Lave en pequeños lotes. El exceso de carga puede producir arrugas. Ponga de nuevo las cubiertas en los muebles cuando todavía estén ligeramente húmedas. Al secarse se ajustan con precisión. <b>NOTA:</b> Las cortinas y cortinajes dañados por el sol se rasgan ya sea que se laven a mano o a máquina.
<b>Pañales</b>	Cuando use blanqueador con cloro para remojo, agregue detergente adicional. Evite el uso excesivo de suavizante de tela; reducen la absorbencia.
<b>Tejidos elásticos, spandex (fibra elastométrica)</b>	Los tejidos elásticos absorben el aceite del cuerpo. El aceite puede dañar los tejidos elásticos. Lávelos con frecuencia para reducir el daño. Use agua tibia y suficiente detergente para eliminar los aceites. No use blanqueador con cloro.
<b>Ropa retardante a las llamas</b>	Los artículos retardantes a las llamas llevan etiquetas que lo especifican. Siga las instrucciones del fabricante para que conserven sus características de combustión lenta.
<b>Prendas de tejido de punto</b>	Las prendas de tejido de punto son cómodas de llevar porque se estiran. No obstante, esto significa que tienen más probabilidades de estirarse y estropearse al ser lavadas (especialmente los tejidos voluminosos). Los tejidos hechos de telas sintéticas tales como el poliéster, el nylon y la fibra acrílica tienden a mantener su forma original más que los tejidos hechos de algodón o ramio.
<b>Almohadas, juguetes rellenos</b>	No es recomendable lavar las almohadas de pluma a menos que sean secadas en una secadora.
<b>Artículos de plástico, goma</b>	Trátelos como artículos delicados. Lávelos en agua tibia. Lave los artículos pequeños en una bolsa de malla.
<b>Colchas, sobrecamas</b>	No lave los edredones (almohadones) rellenos de algodón a menos que sean acolchados o cosidos. El relleno en pliegues tiende a soltarse y producir bultos. Podría ser necesario otro enjuague.
<b>Tapetes</b>	Agite o limpie con aspiradora los tapetes para eliminar el polvo. Lave más de un tapete a la vez. Si sólo lava uno, agregue toallas de baño para equilibrar la carga.
<b>Ropa para la nieve, chaquetas</b>	Lave sólo uno o dos artículos a la vez. Podría ser necesario detener la lavadora ocasionalmente para presionar aire de los artículos que están siendo lavados. Podría ser necesario otro enjuague.

# Cómo Eliminar las Manchas

Podría ser necesario lavar previamente o poner a remojar artículos manchados, muy sucios o grasientos, para obtener mejores resultados. Remojar la ropa ayuda a eliminar las manchas de materias orgánicas, tales como sangre, leche o hierba. El lavado previo ayuda a soltar la suciedad de la ropa antes de lavarla en la lavadora.

## Reglas para eliminar manchas

- Use agua tibia para poner a remojar o lavar previamente la ropa sucia o manchada. El agua caliente puede fijar las manchas.
- La mayoría de las manchas son más fáciles de eliminar cuando están frescas. Algunas manchas viejas o impregnadas no se pueden limpiar. Siga las instrucciones del paquete de productos de prelavado o quitamanchas.
- Antes de tratar cualquiera mancha, determine qué tipo de mancha es, el tiempo que tiene, el tipo de tela y si es de color sólido. (Consulte la etiqueta de cuidado).
- El lavado y el secado pueden fijar algunas manchas.
- Comience con agua fría o tibia. El agua caliente puede fijar algunas manchas.
- Cuando se recomiende usar blanqueador, use uno que no perjudique la tela.
- Pruebe los quitamanchas en una costura interna o en una esquina escondida del artículo, para ver si afecta al color.
- Coloque el área manchada al revés sobre una toalla de papel o tela blanca. Aplique el quitamanchas detrás de la mancha. Esto hace salir la mancha fuera de la tela, no a través de la misma.
- El uso del ablandador de carnes o remojar la ropa con un producto de enzimas antes de lavar, ayuda a desintegrar algunas manchas orgánicas facilitando su eliminación.

## Guía para eliminar las manchas

MANCHAS	PARA ELIMINARLAS
Bebidas alcohólicas	Estas manchas tienden a volverse café con el tiempo, por lo que deben ser tratadas inmediatamente. Remoje con agua fría o limpie con esponja las manchas frescas. Lave. Si las manchas no han sido eliminadas, remoje la ropa por 15 minutos en una solución de agua tibia, detergente líquido y unas gotas de vinagre blanco. Enjuague. Lave.
Sangre	Enjuague inmediatamente o ponga la prenda en remojo en agua fría con un producto que contenga enzima por 30 minutos o más. Enjuague. Frote detergente sobre las manchas restantes. Enjuague. Si las manchas no han sido eliminadas, aplique unas gotas de peróxido de hidrógeno al 3%, por 3 a 5 minutos. Enjuague bien. Lave.
Chicle	Use hielo para endurecer el chicle. Raspe lo que pueda. Deje que se seque. Lave.
Chocolate o café	Limpie inmediatamente con esponja usando un limpiador de telas inflamable o aplique un eliminador de suciedad y manchas para antes de lavar. Enjuague. Lave. Si la mancha no ha sido eliminada, aplique un detergente líquido o ponga la prenda en remojo en agua tibia con un producto que contenga enzima. Vuelva a lavar.

continúa en la próxima página

## COMO ELIMINAR LAS MANCHAS

MANCHAS	PARA ELIMINARLAS
<b>Crayones (carboncillos) y cera de vela</b>	Raspe el exceso con un cuchillo no muy afilado. Coloque la tela entre dos papeles secantes o servilletas de papel facial. Plancha con una plancha caliente. Quite las manchas de colores con un limpiador de tela inflamable. Limpie con la mano hasta que haya desaparecido la mancha. Si toda la ropa que va a lavar está manchada con crayones (carboncillos), llévela a una tintorería o a una máquina de limpieza en seco activada por moneda.
<b>Crema, leche o helado</b>	Limpie con esponja usando un limpiador de tela inflamable o con un quitamanchas para antes de lavar. Enjuague. Lave. Repita el procedimiento si es necesario. Si la mancha no ha sido eliminada, aplique unas gotas de detergente líquido y unas gotas de amoníaco. Seque con papel secante y enjuague. Si la mancha no ha sido eliminada, ponga la prenda en remojo con un producto que contenga enzima. Lave.
<b>Desodorantes y anti-transpirantes</b>	<b>Manchas claras:</b> Trátelas con detergente líquido o con su detergente de ropa sucia regular. Lave en el agua más caliente que no dañe la tela. <b>Manchas fuertes:</b> Coloque la ropa al revés sobre la toalla y limpie las manchas con una pasta de amoníaco y un blanqueador para toda tela. Deje la ropa por 30 minutos. Lave en el agua más caliente que no dañe la tela.
<b>Grasa o aceite</b>	Los artículos manchados con aceite vegetal o de cocina no deben ser lavados ni secados. Vea la Advertencia sobre aceite vegetal/de cocina en la página 4. Para otras clases de manchas de grasa, use uno de los siguientes métodos: <ul style="list-style-type: none"> <li>• Use un quitamanchas para antes de lavar. Siga las instrucciones de la etiqueta. Lave en el agua más caliente que no dañe la tela.</li> <li>• Use polvos de talco para absorber la mayor cantidad de grasa posible. Limpie con esponja usando un limpiador de tela inflamable. Enjuague. Lave.</li> <li>• Trate la mancha con detergente líquido o frótela con una pasta de detergente. Lave con el agua más caliente que no dañe la tela.</li> </ul>
<b>Manchas de fruta</b>	<b>Manchas frescas:</b> Ponga inmediatamente la ropa en remojo en agua fría. Lave. Si la mancha no ha sido eliminada, cubra el área con una pasta hecha con blanqueador para toda clase de telas, unas gotas de agua caliente y unas gotas de amoníaco. Espere de 15 a 30 minutos. Lave. <b>Manchas viejas:</b> Limpie con una esponja con vinagre. Enjuague. Repita el procedimiento para las manchas frescas.
<b>Grasa o verduras</b>	Ponga la prenda en remojo en agua tibia o fría con un producto que contenga enzima al menos por 30 minutos, o limpie con esponja con alcohol desnaturalado. Lave a la temperatura del agua con blanqueador que no dañe la tela. Para telas en colores, revise si es de color sólido antes de aplicar alcohol. Para manchas de acetato, limpie con una esponja usando un limpiador de tela inflamable. Si la mancha no ha sido eliminada, aplique un blanqueador con peróxido de hidrógeno al 3% Enjuague. Vuelva a lavar.

## COMO ELIMINAR LAS MANCHAS

MANCHAS	COMO ELIMINARLAS
<b>Tinta o tinta de pluma</b>	Rocíe la mancha con un pulverizador para el cabello o alcohol de fricción. Limpie la mancha con una esponja continuamente, hasta que cese el corrimiento. Deje que se seque. Repita el procedimiento si es necesario. Lave. Si la mancha no ha sido eliminada, aplique un blanqueador si no daña la tela. (La tinta china y otras tintas indelebles son casi imposibles de eliminar completamente.)
<b>Hierro o herrumbre</b>	<b>Artículos en colores o sin colores sólidos:</b> Aplique jugo de limón y sal. Ponga al sol para secar. Enjuague bien. Repita el procedimiento si es necesario. <b>Artículos blancos o de colores sólidos:</b> Pruebe con un eliminador de herrumbre. Pruebe primero en una costura interior o dobladillo. Algunos eliminadores de herrumbres no pueden ser usados en la lavadora. Siga las instrucciones del paquete.
<b>Salsa de tomate o productos de tomate</b>	Limpie inmediatamente con esponja usando limpiador de tela inflamable o aplique un quitamanchas para antes de lavar. Enjuague. Lave. Si la mancha no ha sido eliminada, aplique un detergente líquido o ponga la prenda en remojo en agua tibia con un producto que contenga enzima. Vuelva a lavar.
<b>Pintura de labios</b>	Aplique en la mancha un limpiador de tela inflamable o un quitamanchas para antes de lavar. Seque con papel secante usando un material absorbente. Repita el procedimiento si es necesario. Si la mancha no ha sido eliminada, frótelas con detergente líquido. Lave.
<b>Jugo de carne, huevos</b>	Raspe el exceso con un cuchillo poco afilado. Ponga la prenda en remojo en agua fría o tibia con un producto que contenga enzima al menos por 30 minutos, o trate las manchas con un limpiador de telas inflamable. Lave.
<b>Manchas de humedad (moho)</b>	Lave en el agua más caliente que no dañe la tela. Si la mancha no ha sido eliminada, ponga la prenda en remojo en agua tibia con un blanqueador para toda clase de telas, de 15 a 30 minutos. Vuelva a lavar. (Las manchas de humedad viejas son casi imposibles de eliminar. Los hongos de moho destruyen o debilitan las telas.) Otra opción sin usar blanqueador es tratar la prenda con sal y jugo de limón y secarla al sol. Enjuague y vuelva a lavar. El moho se puede formar si la ropa mojada o húmeda se deja en la lavadora por mucho tiempo. Para evitar el moho, seque la ropa inmediatamente después de lavarla.
<b>Mostaza</b>	Trate las manchas inmediatamente. Raspe el exceso de mostaza. Limpie con una esponja usando un limpiador de tela inflamable o con un quitamanchas para antes de lavar. Enjuague. Aplique detergente líquido y unas gotas de vinagre en las manchas. Enjuague. Si la mancha no ha sido eliminada, aplique peróxido de hidrógeno al 3% Enjuague y lave.
<b>Pintura</b>	Lave a mano los artículos con manchas de pintura. <b>Pinturas con base de agua:</b> Trate las manchas mientras la prenda está todavía mojada. (Estas pinturas no pueden ser eliminadas después de que la ropa se ha secado.) Enjuague en agua tibia para eliminar la pintura. Limpie con una esponja usando un limpiador de tela inflamable. Enjuague. Lave. <b>Pinturas con base de aceite:</b> Raspe la pintura fresca. Limpie con una esponja usando un limpiador de tela inflamable o trate la mancha con el diluyente recomendado. Mientras la mancha está mojada con el disolvente, frótelas con detergente líquido. Lave con el agua más caliente que no dañe la tela.

continúa en la próxima página 25

## COMO ELIMINAR LAS MANCHAS

MANCHAS	COMO ELIMINARLAS
Transpiración	<p>Limpie las manchas antes de planchar. Las manchas producidas por el sudor pueden debilitar la tela. Lave o limpie bien la mancha con una esponja, usando detergente y agua tibia. Si el sudor ha cambiado el color de la tela, use uno de los siguientes tratamientos:</p> <p><b>Manchas frescas:</b> Aplique en la mancha amoníaco. Lave para eliminar el olor a amoníaco.</p> <p><b>Manchas viejas:</b> Aplique en la mancha vinagre blanco. Enjuague. Lave para eliminar el olor a vinagre.</p>
Quemaduras	<p>Las quemaduras serias no pueden ser eliminadas. Humedezca la mancha con peróxido de hidrógeno al 3%. Cubra la tela con un paño seco y pláncela con una plancha lo más caliente posible sin estropear la tela. Enjuague bien. Lave.</p> <p>○</p> <p>Aplique jugo de limón y extienda la prenda al sol para que se seque. Lave.</p>
Refrescos (bebidas gaseosas)	<p>Limpie inmediatamente con una esponja con agua fría y alcohol. El calor y el detergente pueden fijar la mancha.</p>

# Diagnóstico de Problemas

La mayoría de los problemas de lavado se pueden resolver fácilmente si se conoce la causa. Consulte la siguiente lista de problemas comunes de lavado. También consulte la sección "Antes de solicitar información o servicio técnico" en la página siguiente.

## Problemas frecuentes con el lavado

PROBLEMA	CAUSA
<b>Manchas cafés, amarillas</b>	<ul style="list-style-type: none"><li>• Manchas de cloro</li><li>• Hierro en el calentador de agua o en los tubos; hierro y manganeso en el agua</li></ul>
<b>Transferencia de tintes</b>	<ul style="list-style-type: none"><li>• Clasificación de ropa incorrecta</li><li>• La ropa no fue sacada inmediatamente de la lavadora al final del ciclo</li></ul>
<b>Ropa blanca gris, colores desteñidos</b>	<ul style="list-style-type: none"><li>• Clasificación de ropa incorrecta</li><li>• Temperatura del agua demasiado baja</li><li>• No se usó suficiente detergente</li><li>• Se usó jabón en aguas muy dura (use detergente en aguas dura)</li></ul>
<b>Manchas grasientas</b>	<ul style="list-style-type: none"><li>• El suavizante de tela fue vertido directamente sobre la ropa</li><li>• No se usó suficiente detergente</li></ul>
<b>Pelusas</b>	<ul style="list-style-type: none"><li>• Clasificación incorrecta</li><li>• Papel o pañuelo de papel en los bolsillos</li><li>• Las motitas fueron confundidas por pelusas</li><li>• La lavadora fué sobrecargada</li><li>• No se usó suficiente detergente</li></ul>
<b>Ropa demasiado mojada después del centrifugado</b>	<ul style="list-style-type: none"><li>• Enjuagues fríos</li><li>• El ciclo fué detenido antes de que se completara el centrifugado</li></ul>
<b>Encogimiento</b>	<ul style="list-style-type: none"><li>• Tipo de tela (algunos tejidos de punto se expanden durante el proceso de fabricación, y recuperan su tamaño original al ser lavados)</li><li>• No se siguieron las instrucciones de la etiqueta</li></ul>
<b>Protuberancias, rasgones y orificios</b>	<ul style="list-style-type: none"><li>• Los artículos fueron dañados antes del lavado</li><li>• Uso indebido del blanqueador con cloro (no lo vierta directamente sobre la ropa)</li><li>• Objetos filosos en los bolsillos; los broches no fueron cerrados</li><li>• La lavadora fué sobrecargada</li></ul>
<b>Telas rasposas, ásperas</b>	<ul style="list-style-type: none"><li>• Se usó jabón en agua muy dura (use detergente en agua dura)</li><li>• No se usó suficiente detergente</li><li>• Secado en colgadores</li></ul>
<b>Ropa retorcida o enredada</b>	<ul style="list-style-type: none"><li>• La lavadora fué sobrecargada</li><li>• Los artículos fueron introducidos indebidamente en la lavadora (no los envuelva alrededor del agitador)</li></ul>
<b>Arrugas</b>	<ul style="list-style-type: none"><li>• La lavadora fué sobrecargada (deje más espacio para los artículos inarrugables y los de tejidos de punto)</li><li>• La ropa lavada no fue sacada inmediatamente después del ciclo</li><li>• Se enjuagó con agua tibia</li><li>• Incorrecta selección de ciclo</li></ul>
<b>Áreas amarillas (de aceites corporales)</b>	<ul style="list-style-type: none"><li>• Temperatura del agua muy baja</li><li>• No se usó suficiente detergente</li></ul>

## DIAGNOSTICO DE PROBLEMAS

### Antes de solicitar información o servicio técnico

Revise lo siguiente:

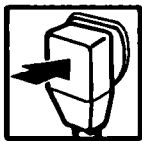

¿Está el cable de suministro eléctrico debidamente conectado a un tomacorriente con el debido voltaje?

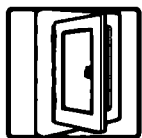

¿Se fundió algún fusible o se botó el interruptor de circuitos? ¿Se usó un fusible de acción retardada?



¿Están abiertas las llaves de agua fría y caliente?



¿Están las mangueras de entrada de agua retorcidas o tapadas?

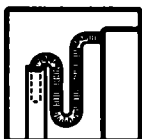

¿Está la manguera de desagüe a un nivel más bajo que el nivel del agua en la lavadora? Debe estar más alta.

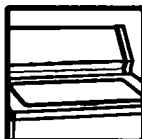

¿Está cerrada la tapa?



¿Se ha fijado debidamente y jalado la Perilla de Control de Ciclos?



¿Esta la lavadora haciendo ruidos o vibrando?

¿Están distribuidos debidamente los artículos para lavar alrededor del agitador?

**NOTA:** La lavadora se detiene brevemente después de un ciclo de lavado. Estas pausas son normales.

Si después de verificar lo anterior necesita más información o la visita de un técnico, llame al Centro de Servicio señalado en su localidad. En caso de no aparecer la ciudad donde usted vive. Contamos con 285 Servicios Concesionados en la República Mexicana, sólo debe llamar sin costo alguno al Centro de Atención al Cliente y ahí le proporcionarán el que le corresponde.

### **CUANDO SOLICITE INFORMACION O UN SERVICIO TECNICO**

Proporcione una descripción detallada del problema, el modelo, no. de serie, y fecha de compra del aparato (Ver página 3). Esta información nos ayudará a darle un mejor servicio.

---

# Centro de Servicio y Venta de Refacciones y Partes

## SERVICIO ACROS - WHIRLPOOL

Utilice sin cargo para usted el Centro de Atención al Cliente  
Tel: 91-800-83-004

### Zona Norte

#### MONTERREY

Centro Industrial Acros  
Whirlpool.  
Carretera Miguel Alemán  
Km 16,695  
Interior 6. Apodaca, N.L.  
C.P. 66600  
Tel. 329-21-00 y 386-21-31.  
Fax 329-21-03  
Ave Alfonso Reyes No. 3210,  
Col. Regina  
C.P.64290 Monterrey N.L.  
Tel. 351-27-37 y 351-27-03

#### CHIHUAHUA

Calle Sexta No. 3407. Col.  
Sta Rosa  
Chihuahua, Chih.  
C.P. 31050  
Tel./Fax 10-05-50

#### TORREON

Bld. Aguila Nacional  
2495 Ote.  
Col. Centro  
Torreón, Coahuila,  
C.P. 27000,  
Tel. 22-30-78, 18-12-20  
Fax 18-12-21

#### TAMPICO

Av. Hidalgo No. 1205 Col.  
Moctezuma, C.P. 89177  
Tampico Tamps.  
Tel. 19-26-20 y 19-26-21  
Fax 19-27-52

### Zona Occidente

#### CULIACAN

Calz. H. Colegio Militar No. 165  
Col. Benito Juárez,  
Culiacán, Sin. C.P. 80120  
Tel. 13-92-35 y 15-65-96  
Fax 17-12-30

#### HERMOSILLO

Reforma y Jesús  
Siqueiros No. 1  
Hermosillo, Son. C.P. 83180  
Tel./Fax 10-46-80

#### GUADALAJARA

Calz. Glez. Gallo No. 1269,  
Sector Reforma  
Guadalajara Jal. C.P. 44870,  
Tel. 619-16-50, 619-15-15  
y 619-23-03,  
Fax 650-35-64

#### LEON

Av. Autotransporte No. 426  
Fracc. El Papalote,  
León Guanajuato, C.P. 37130.  
Tel. 16-01-80, 16-31-22 y  
16-39-57 Ext. 4467.

### Zona Centro y Sureste

#### MEXICO

Canela No. 47-L, Col.  
Granjas México,  
México D.F., C.P. 08400  
Tel. 650-65-33 y 657-29-56  
con 12 líneas.  
Fax 650-38-49

Poniente 134 No. 559, Col.  
Industrial Vallejo  
México D.F., C.P. 02300  
Tel. 368-25-25, 368-25-06,  
368-25-66, y 368-25-76

#### VERACRUZ

Miguel Alemán No. 652,  
Col. Díaz Mirón  
Veracruz, Ver., C.P. 91909  
Tel./Fax 31-28-81

#### VILLAHERMOSA

Guaycan No. 124, Co. del  
Bosque,  
Villahermosa, Tab. C.P. 86160  
Tel./Fax 51-35-13

#### MERIDA

Calle 54 No. 466 por 53 y 55  
Mérida Yuc., C.P. 97000  
Tel./Fax 28-1038.

# **ROPER**

## **Poliza de Garantía**

**VALIDA SOLO EN MEXICO**

VITROMATIC COMERCIAL, S.A. DE C.V.    **MODELO: 7RAX 5133**  
Av. San Nicolás 2121 Nte.  
Col. 1o. de Mayo, C.P. 64550  
Monterrey, N.L., MEXICO  
Tel. (lada 918) 329-22-00 y 329-33-00

Garantiza esta lavadora en todas sus partes y mano de obra en los términos establecidos en la presente garantía, a partir de la fecha en que el usuario reciba de conformidad el producto considerando lo siguiente:

### **CONCEPTOS CUBIERTOS:**

Defectos de fabricación que impidan total o parcialmente el correcto funcionamiento del aparato.

Reparación, cambio de partes o la reposición del aparato.

Mano de obra y gastos de transportación derivados del cumplimiento de la garantía, dentro de nuestra red de servicio. Los puntos anteriores se harán sin costo alguno para el consumidor.

### **LA GARANTIA NO ES EFECTIVA EN LOS SIGUIENTES CASOS:**

Cuando el producto ha sido utilizado en condiciones distintas a las normales (la lavadora no es para uso comercial o industrial).

Cuando el producto no ha sido operado de acuerdo con el Manual de Instalación, Uso y Cuidado de la lavadora.

Cuando el producto ha sido alterado o reparado por personas o establecimientos no autorizados por VITROMATIC COMERCIAL, S.A. DE C.V.

### **PROCEDIMIENTO PARA HACER EFECTIVA LA GARANTIA:**

Presentar la Póliza de Garantía con los datos del formato de identificación del producto de la misma en cualquiera de los Centros de Servicio señalados en el manual del producto, o bien ante el distribuidor donde adquirió la lavadora. El tiempo de reparación será en un plazo no mayor a 30 días, contados a partir de la fecha de recepción del producto en el Centro de Servicio autorizado por el importador.

### **TERMINO**

Esta garantía tiene una vigencia de UN AÑO en todas sus partes y mano de obra a partir de la fecha en que el usuario reciba de conformidad el producto. Esta garantía ampara en la lavadora los siguientes períodos adicionales:

4 años en el ensamble de la transmisión

9 años en la tina exterior

## FORMATO DE IDENTIFICACION

NOMBRE DEL COMPRADOR: _____	
DOMICILIO: _____	
NOMBRE DEL DISTRIBUIDOR: _____	
DOMICILIO: _____	
TEL: _____	
PRODUCTO: _____	MODELO: _____
NO. DE SERIE: _____	FECHA DE ENTREGA: _____
_____	
<b>FIRMA DEL DISTRIBUIDOR Y SELLO</b> (Señalar con precisión calle, no. interior y exterior, col., Edo. C.P.)	

### NOTA IMPORTANTE

Este documento deberá ser presentado para cualquier trámite relacionado con la garantía.

**EL COMPRADOR DEBERA MANTENER ESTE DOCUMENTO EN SU PODER Y EN UN LUGAR SEGURO.**

El Consumidor podrá solicitar que se haga efectiva la garantía que ampara esta póliza con el distribuidor donde adquirió el producto. En caso de extravío de la póliza, el distribuidor expedirá una nueva póliza de garantía, previa presentación de la nota de compra o factura respectiva.

Centro de Servicio y Venta de Refacciones y Partes  
**SERVICIO ACROS-WHIRLPOOL**  
Utilice sin cargo para usted el Centro de Atención al Cliente  
Tel: 91-800-83-004