

This Owner's Manual is provided and hosted by [Appliance Factory Parts](http://ApplianceFactoryParts.com).

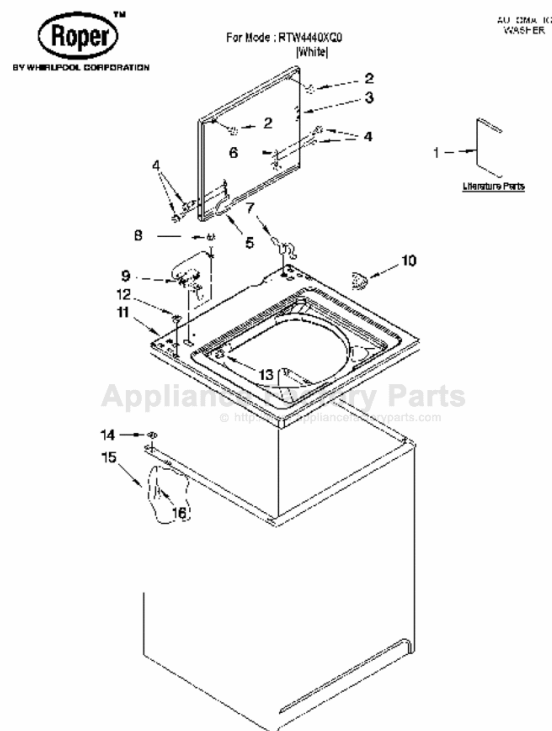

# ROPER RTW4440XQ0 Owner's Manual

[Shop genuine replacement parts for ROPER  
RTW4440XQ0](#)



[Find Your ROPER Washer Parts - Select From 140 Models](#)

----- Manual continues below -----

# WASHER USER INSTRUCTIONS

# INSTRUCTIONS D'UTILISATION DE LA LAVEUSE

Para una version de estas instrucciones en español, visite [www.whirlpool.com](http://www.whirlpool.com)

## Table of Contents

WASHER SAFETY .....	1
ACCESSORIES.....	2
USING LESS WATER AND ENERGY .....	2
CONTROL PANEL AND FEATURES .....	3
CYCLE GUIDE.....	4
WASHER USE.....	5
WASHER CARE.....	6
TROUBLESHOOTING .....	7
WARRANTY .....	9
ASSISTANCE OR SERVICE.....	Back Cover

## Table des matières

SÉCURITÉ DE LA LAVEUSE .....	10
ACCESSOIRES.....	11
RÉDUCTION DE LA CONSOMMATION D'EAU ET D'ÉNERGIE .....	11
TABLEAU DE COMMANDE ET CARACTÉRISTIQUES .....	12
GUIDE DE PROGRAMME.....	13
UTILISATION DE LA LAVEUSE.....	14
ENTRETIEN DE LA LAVEUSE.....	16
DÉPANNAGE.....	17
GARANTIE .....	19
ASSISTANCE OU SERVICE.....	Couverture arrière

## WASHER SAFETY

### Your safety and the safety of others are very important.

We have provided many important safety messages in this manual and on your appliance. Always read and obey all safety messages.



This is the safety alert symbol.

This symbol alerts you to potential hazards that can kill or hurt you and others.

All safety messages will follow the safety alert symbol and either the word "DANGER" or "WARNING."

These words mean:

**⚠ DANGER**

You can be killed or seriously injured if you don't immediately follow instructions.

**⚠ WARNING**

You can be killed or seriously injured if you don't follow instructions.

All safety messages will tell you what the potential hazard is, tell you how to reduce the chance of injury, and tell you what can happen if the instructions are not followed.

## IMPORTANT SAFETY INSTRUCTIONS

**WARNING:** To reduce the risk of fire, electric shock, or injury to persons when using the washer, follow basic precautions, including the following:

- Read all instructions before using the washer.
- Do not wash articles that have been previously cleaned in, washed in, soaked in, or spotted with gasoline, dry-cleaning solvents, other flammable, or explosive substances as they give off vapors that could ignite or explode.
- Do not add gasoline, dry-cleaning solvents, or other flammable, or explosive substances to the wash water. These substances give off vapors that could ignite or explode.
- Under certain conditions, hydrogen gas may be produced in a hot water system that has not been used for 2 weeks or more. **HYDROGEN GAS IS EXPLOSIVE.** If the hot water system has not been used for such a period, before using the washing machine, turn on all hot water faucets and let the water flow from each for several minutes. This will release any accumulated hydrogen gas. As the gas is flammable, do not smoke or use an open flame during this time.
- Do not allow children to play on or in the washer. Close supervision of children is necessary when the washer is used near children.
- Before the washer is removed from service or discarded, remove the door or lid.
- Do not reach into the washer if the drum, tub or agitator is moving.
- Do not install or store the washer where it will be exposed to the weather.
- Do not tamper with controls.
- Do not repair or replace any part of the washer or attempt any servicing unless specifically recommended in this manual or in published user-repair instructions that you understand and have the skills to carry out.
- See "Electrical Requirements" located in the installation instructions for grounding instructions.

**SAVE THESE INSTRUCTIONS**

State of California Proposition 65 Warnings:

**WARNING:** This product contains one or more chemicals known to the State of California to cause cancer.

**WARNING:** This product contains one or more chemicals known to the State of California to cause birth defects or other reproductive harm.

## ACCESSORIES

Enhance your washer with these premium accessories.

For more high-quality items or to order, call **1-800-901-2042**, or visit us at [www.whirlpool.com/accessories](http://www.whirlpool.com/accessories).

In Canada, call **1-800-807-6777** or visit us at [www.whirlpoolappliances.ca](http://www.whirlpoolappliances.ca)

Part Number	Accessory
1903WH	Laundry supply storage cart
8212526	Washer drip tray, fits under all
31682	All purpose appliance cleaner

## USING LESS WATER AND ENERGY

This washer is designed to use less water and energy, and complies with all 2011 energy standards. Wash cycles with controlled temperatures are designed to maintain cleaning performance while using less water and energy compared to older traditional washers. As a result, water levels will be lower, and hot and warm wash temperatures may not be as warm as you are used to.

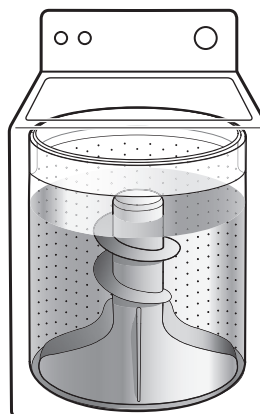

Traditional washer

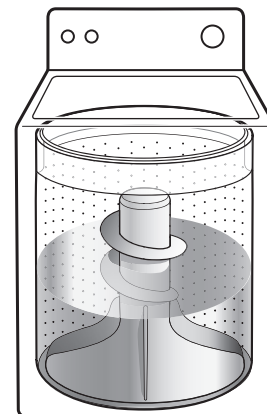

Reduced water washer

# CONTROL PANEL AND FEATURES

This Use and Care Guide covers several different models. Not all models are shown. Not all features and options are available on all models. Appearance may vary.

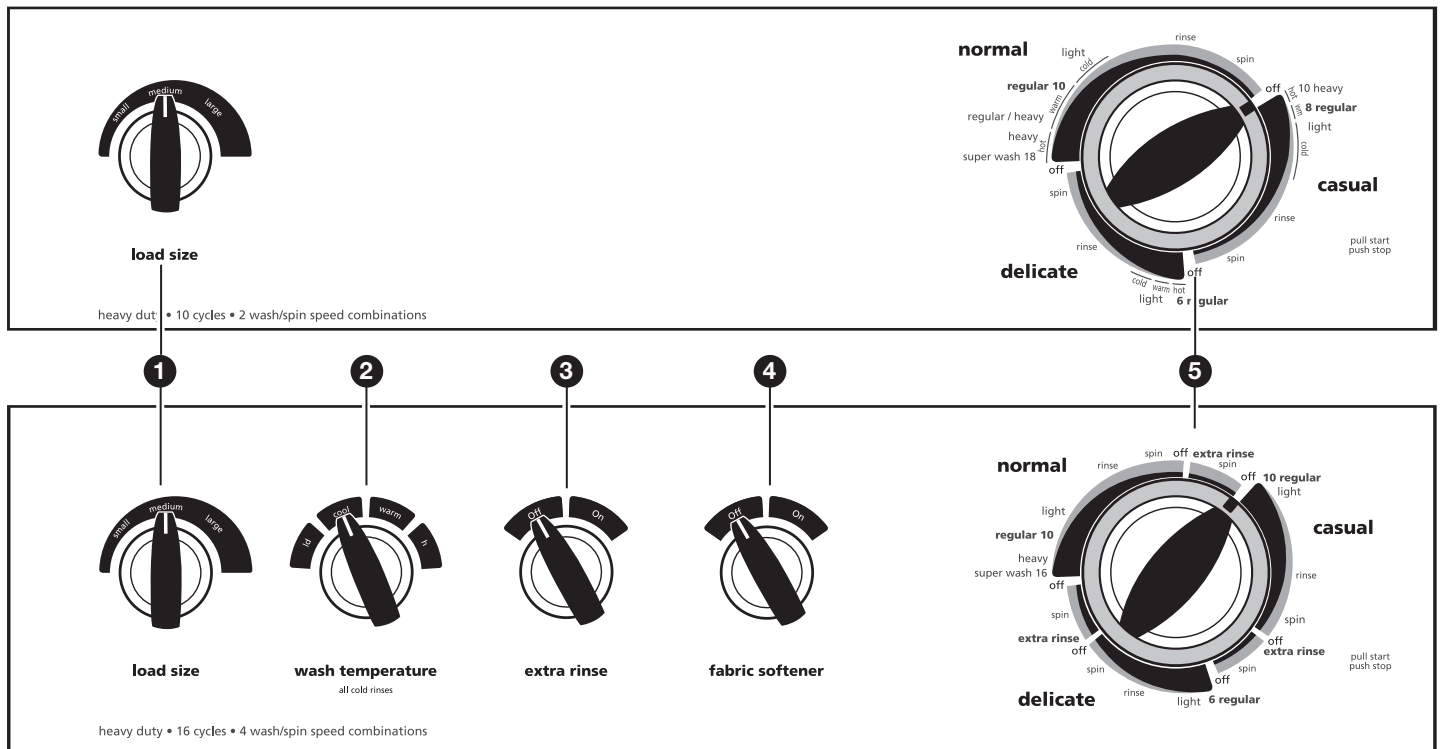

## 1 Load Size Control

Use this option to adjust the amount of water used with your load size. Use enough water to allow the load to move freely. **NOTE:** The highest water level will be lower than that of pre-2011 washers.

## 2 Wash Temperature Control

Wash Temperature Control senses and maintains uniform water temperatures by regulating incoming hot and cold water.

- Warm and hot water will be cooler than what your previous washer provided.
- Even in Cool wash, some warm water is let into washer to maintain a consistent minimum temperature.

**NOTE:** On some models, the wash temperature is determined by the selected wash cycle.

Select a wash temperature based on the type of fabric and soils being washed. For best results, follow the garment label instructions, using the warmest wash water safe for your fabric. See “Wash Temperature” Chart.

**NOTE:** In wash water temperatures colder than 60° F (15.6° C), detergents do not dissolve well and soils can be difficult to remove.

## 3 Extra Rinse (on some models)

If you desire an extra rinse at the end of your regular cycle, turn the Extra Rinse knob to ON.

On models without the Extra Rinse knob, choose a second rinse by pushing the Cycle Control knob in and rotating it to any of the “Rinse” cycle settings.

## 4 Fabric Softener (on some models)

If using fabric softener, set to ON to ensure proper dispensing of fabric softener.

## 5 Cycle Control knob

Select the wash cycle best suited for your type of fabric. See “Cycle Guide” for more details.

# CYCLE GUIDE

## For models with a separate Wash Temperature control knob.

Not all cycles or options are available on all models. Refer to the cycle control knob on your washer.

Wash temperatures are selected using the Wash Temperature knob. Refer to the Wash Temperature Guide below for recommendations on selecting a wash temperature.

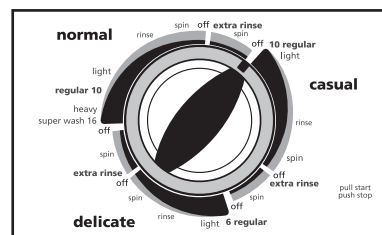

Types of Fabric	Soil Level	Wash/Spin Speed		Wash Time*	Cycle	Cycle Details:
		4-speed Combinations†	2-speed Combinations			
Cotton and linen fabrics	Moderate to Heavy	High/High	High/High	6 - 16	<b>Normal</b>	A wash time should be selected based on the soil level of your load.
Permanent press blends and synthetic fabrics	Light to Moderate	High/Low	High/High	6 - 10	<b>Casual/ Permanent Press</b>	Features a cool down rinse and low-speed† final spin to reduce wrinkling.
Delicate items and washable knits	Light to Moderate	Low/Low	Intermittent High/High	4 - 6	<b>Delicate/ Gentle Wash</b>	Gently removes soils and minimizes wrinkling.

\* Approximate time in minutes.

† Not on all models.

## For models without a separate Wash Temperature control knob.

Not all cycles or options are available on all models. Refer to the cycle control knob on your washer.

All cycles feature a high-speed agitation and high-speed spin.

Wash temperature is selected with the cycle control knob. Refer to the Wash Temperature Guide below for recommendations on selecting a wash temperature.

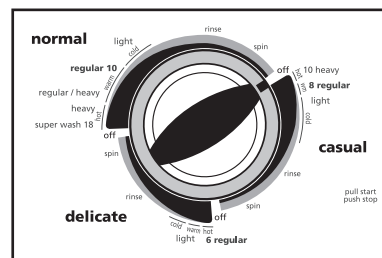

Types of Fabric	Soil Level	Wash Time*	Cycle	Cycle Details:
Cotton and linen fabrics	Super Wash Regular Light	18 10 8	<b>Normal</b>	A wash time should be selected based on the soil level of your load.
Permanent press blends and synthetic fabrics	Heavy Regular Light	10 8 6	<b>Casual</b>	Features a cool down rinse and a shorter final spin to reduce wrinkling.
Delicate items and washable knits	Regular Light	6 4	<b>Delicate</b>	Gently removes soils and minimizes wrinkling.

\* Approximate time in minutes. Once desired water level and wash temperature has been reached, push in and turn Cycle Control knob to select desired wash time.

## Wash Temperature Guide

Wash Temperature	Suggested Fabrics
<b>Hot (on some models)</b> Some cold water is added to save energy. This will be cooler than your hot water heater setting.	Whites and pastels, durable garments, heavy soils
<b>Warm</b> Some cold water will be added, so this will be cooler than what your previous washer provided.	Bright colors, moderate to light soils
<b>Cool - brights/darks</b> On some models, warm water is added to assist in soil removal and to help dissolve detergents.	Colors that bleed or fade, light soils
<b>Cold</b> This is the temperature from your faucet.	Dark colors that bleed or fade, light soils

# WASHER USE

## STARTING YOUR WASHER

### ⚠ WARNING



#### Fire Hazard

Never place items in the washer that are dampened with gasoline or other flammable fluids.

No washer can completely remove oil.

Do not dry anything that has ever had any type of oil on it (including cooking oils).

Doing so can result in death, explosion, or fire.

**IMPORTANT:** When washing any article of clothing, always follow fabric care labels and manufacturer's directions.

1. Measure detergent and add to the bottom of the washer. If desired, add oxi or color-safe bleach products to the bottom of the washer as well.
2. Loosely add sorted load of clothes to wash basket.
  - Load evenly to maintain washer balance.
  - Mix large and small items.
  - Use garment bags for smaller items.

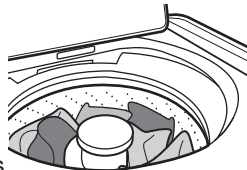

Do not wrap large items such as sheets around the agitator. Items need to move freely for best cleaning and to reduce wrinkling and tangling.



3. Add only liquid chlorine bleach to the dispenser. Bleach is immediately added into the washer and is diluted automatically during the wash cycle.

**NOTE:** Do not use this dispenser to add powdered chlorine or color-safe bleach to your load.

**Style 1:** Without liquid chlorine bleach dispenser (on some models):

- Let the washer fill and begin agitating the load.
- Add bleach 5 minutes into the wash cycle for best dispensing. Pour bleach around the agitator. Take care not to pour bleach directly onto the load to avoid damaging clothing or other items in the load.

### ⚠ WARNING



#### Electrical Shock Hazard

Plug into a grounded 3 prong outlet.

Do not remove ground prong.

Do not use an adapter.

Do not use an extension cord.

Failure to follow these instructions can result in death, fire, or electrical shock.

**Style 2:** With liquid chlorine bleach dispenser (on some models):

- Using a cup with a pouring spout, measure amount of bleach. Do not allow bleach to spill, splash, drip, or run into the basket or on load. Do not use more than the recommended amount.

**NOTE:** Undiluted bleach will damage any fabric it touches. Damage may appear several washings later as rips, tears, holes, and color loss.

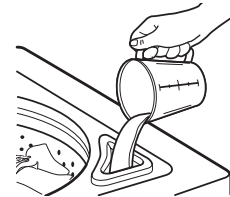

4. Add liquid fabric softener to dispenser. Fabric softener is added automatically during the final rinse cycle.

**Style 1:** With liquid fabric softener dispenser (on some models):

- Measure recommended amount of liquid fabric softener. Do not allow liquid fabric softener to spill, splash, drip, or run into the basket or on load. Do not use more than the recommended amount.
- Always dilute liquid fabric softener by filling the dispenser with warm water until reaching the Max Fill Line arrows. Undiluted fabric softener can stain fabrics.
- On models with a Fabric Softener selector knob, turn the knob to the ON position to ensure proper dispensing.



fabric softener

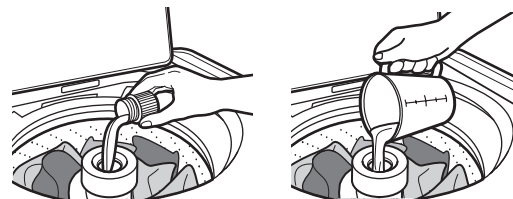

**Style 2:** Without liquid fabric softener dispenser (on some models):

- In the final rinse only, add fabric softener that has been mixed thoroughly with 1 quart (1 L) warm water.

5. Close the washer lid. Washer will not operate with lid open.
6. Select Load Size.



load size

7. On models with a separate Wash Temperature knob, select the desired wash temperature.



wash temperature  
all cold rinses

8. Select Extra Rinse and Fabric Softener options (on some models), if desired.



extra rinse fabric softener

9. Select Cycle.  
Push the Cycle Control knob in and turn clockwise to the cycle you want.

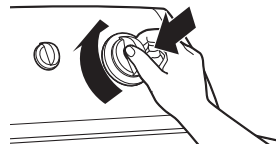
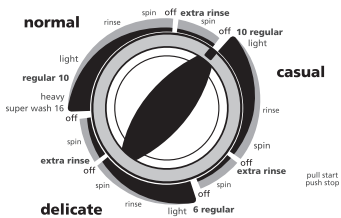

10. Start the washer by pulling out the Cycle Control knob.

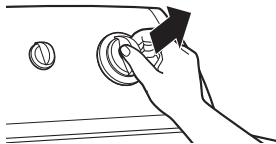

- To stop at any time, push in the Cycle Control knob.
- To restart, close the lid and pull out the Cycle Control knob.

## WASHER CARE

### Cleaning Your Washer

Use a soft, damp cloth or sponge to wipe up any spills such as detergent or bleach from the outside of your washer.

Clean your washer interior by mixing 1 cup (250 mL) of chlorine bleach and enough detergent to equal twice the manufacturer's recommended amount for a normal wash load. Pour this mixture into your washer and run it through a complete cycle using hot water. Repeat this process if necessary.

Remove any hard water deposits using only cleaners labeled as washer safe.

### Cleaning the liquid fabric softener dispenser (on some models)

1. Remove dispenser by grasping top with both hands and squeezing, while pushing upward with thumbs.
2. Rinse dispenser under warm water, then replace it.

**NOTE:** To avoid damage to the washer or clothing, do not wash clothes with the liquid fabric softener dispenser removed.

### Water Inlet Hoses

This washer does not include water inlet hoses. Use of factory specified parts is recommended. See "Accessories" for a list of factory specified hoses available for separate purchase. These hoses are manufactured and tested to meet the manufacturer's specifications.

Replace inlet hoses after 5 years of use to reduce the risk of hose failure. Periodically inspect and replace inlet hoses if bulges, kinks, cuts, wear, or leaks are found.

When replacing your inlet hoses, mark the date of replacement on the label with a permanent marker.

### Moving and Storage

Because some water may stay in the hoses, freezing can damage your washer. If storing or moving your washer during freezing weather, winterize it.

### Winterizing your washer

1. Shut off both water faucets. Disconnect and drain water inlet hoses. Pour 1 qt (1 L) of R.V.-type antifreeze into the basket.
2. Run washer on a drain and spin setting for about 30 seconds to mix the antifreeze and remaining water.
3. Unplug washer or disconnect power.

## To use washer again

1. Flush water pipes and hoses. Reconnect water inlet hoses. Turn on both water faucets.

### **⚠ WARNING**



#### **Electrical Shock Hazard**

**Plug into a grounded 3 prong outlet.**

**Do not remove ground prong.**

**Do not use an adapter.**

**Do not use an extension cord.**

**Failure to follow these instructions can result in death, fire, or electrical shock.**

2. Plug in washer or reconnect power.
3. Run the washer through a complete Normal cycle with 1 cup (250 mL) of detergent to clean out antifreeze.

## Storage, non-use, or vacation care

Operate your washer only when you are at home. If you will be on vacation or not using your washer for an extended period of time, you should:

1. Unplug washer or disconnect power.
2. Turn off the water supply to the washer. This helps avoid flooding (due to a water pressure surge) while you are away.

# TROUBLESHOOTING

First try the solutions suggested here or visit our website and reference FAQs (Frequently Asked Questions) to possibly avoid the cost of a service call.

In U.S.A. [www.whirlpool.com/help](http://www.whirlpool.com/help)

### Noisy

- **Is the load balanced and the washer level?** The wash load should be balanced and not tightly packed. The washer must be level. The front feet should be properly installed and the jam nuts tightened. Reset the rear leveling legs (if needed). See "Installation Instructions."
- **Did you completely remove the yellow shipping strap with shipping pins?** See "Installation Instructions."
- **Are the gears engaging after the drain and before spin, or is the upper part of agitator clicking during wash?** These are normal washer noises.

### Leaking

- **Check the following:**  
Are the fill hoses tight?  
Are the fill hose washers properly seated?  
Is the drain hose installed? See "Installation Instructions."
- **Is the sink or drain clogged?** Sink and standpipe must be able to handle 17 gal. (64 L.) of water per minute.
- **Is water deflecting off the tub ring or the load?** Center the tub before starting the washer. The wash load should be balanced and not tightly packed. The fill or spray rinses can bounce off the load. The washer must be level. The front feet should be properly installed and the jam nuts tightened. Reset the rear leveling legs (if needed). See "Installation Instructions."
- **Check household plumbing for leaks.**

### Water level seems too low

- **Does the water level seem too low, or does the washer appear to not fill completely?** The top of the agitator is much higher than the highest water level. This is normal and necessary for clothes to move freely.
- **Are clothes not completely covered with water?** This washer uses much less water than traditional top load washers. Clothes may not be completely covered with water.
- **Are there dry spots on the load?** If there are dry spots on the load after the cycle has ended, select a higher load-size setting, or wash a smaller load.

### Dispensers clogged or bleach leaking

- **Did you follow the manufacturer's directions when adding fabric softener to the dispenser?** Measure detergent and fabric softener. Slowly pour into the dispensers. Wipe up all spills. Dilute fabric softener in the fabric softener dispenser. Periodically clean the dispensers.
- **Did you put powdered color-safe bleach into the liquid chlorine bleach dispenser?** Add powdered color-safe bleach directly to the basket.

## **⚠ WARNING**



### **Electrical Shock Hazard**

**Plug into a grounded 3 prong outlet.**

**Do not remove ground prong.**

**Do not use an adapter.**

**Do not use an extension cord.**

**Failure to follow these instructions can result in death, fire, or electrical shock.**

### **Washer won't run, fill, rinse, or agitate; washer stops**

- **Is the power cord plugged into a grounded 3 prong outlet?** Plug power cord into a grounded 3 prong outlet.
- **Are you using an extension cord?** Do not use an extension cord.
- **Is the indicator on the Timer knob properly lined up with a cycle?** Turn the Timer knob to the right slightly and pull knob out to start.
- **Are the water inlet valve screens clogged?** Turn off the water and remove inlet hoses from the washer. Remove any accumulated film or particles. Reinstall hoses, turn on water, and check for leaks.
- **Are both the hot and cold water faucets turned on?** Turn on the water.
- **Is the water inlet hose kinked?** Straighten the hoses.
- **Has a household fuse blown, or has a circuit breaker tripped?** Replace the fuse or reset the circuit breaker. If the problem continues, call an electrician.
- **Is the washer in a normal pause in the cycle?** The washer pauses for about 2 minutes during certain cycles. Allow the cycle to continue. Some cycles feature periods of agitation and soak.
- **Did you wash a large load? Was the wash load tightly packed?** Wash smaller loads and load in loose heaps.
- **Is the lid open?** The lid must be closed during operation. Washer will not agitate or spin with the lid open.

### **Washer won't drain or spin, or loads are wet**

- **Is the drain hose clogged, or the end of the drain hose more than 96" (2.4 m) above the floor?** See "Installation Instructions" for proper installation of drain hose.
- **Is the lid open?** The lid must be closed during operation. Washer will not agitate or spin with the lid open.
- **Is there excessive sudsing?** Always measure detergent. Follow manufacturer's directions. If you have very soft water, you might need to use less detergent.
- **Did you use the right cycle for the load being washed?** Select a cycle with a higher spin speed (if available).
- **Is the drain hose length fed too far down the drain pipe?** Use the drain hose form to raise the end of the hose. The hose should be no more than 4.5" (113 mm) down the pipe. Secure drain hose to drain pipe.

### **Washer continues to fill or drain; cycle seems stuck**

- **Is the top of drain hose lower than the water level in washer?** The top of the hose must be higher than the water level in the washer for proper operation. See "Installation Instructions."
- **Does the drain hose fit too tightly in the standpipe, or is it taped to the standpipe?** The drain hose should be loose yet fit securely. Do not seal the drain hose with tape. The hose needs an air gap. See "Installation Instructions."

### **Wash/Rinse temperature not what I selected**

- **Are the hot and cold water inlet hoses reversed?** See "Installation Instructions" for more information.
- **Does the Hot or Warm wash seem cooler than you expected?** Hot and warm temperatures are controlled by the washer and may be cooler than your previous washer. This is normal. The cooler temperatures save energy while providing good cleaning.

### **Garments damaged**

- **Check the following:** Empty pockets, zip zippers, snap or hook fasteners before washing. Tie strings and sashes to avoid tangling. Were items damaged before washing? Mend rips and broken threads in seams before washing.

---

# WHIRLPOOL CORPORATION LAUNDRY WARRANTY

---

## LIMITED WARRANTY

For one year from the date of purchase, when this major appliance is operated and maintained according to instructions attached to or furnished with the product, Whirlpool Corporation or Whirlpool Canada LP (hereafter "Whirlpool") will pay for Factory Specified Parts and repair labor to correct defects in materials or workmanship that existed when this major appliance was purchased. Service must be provided by a Whirlpool designated service company. YOUR SOLE AND EXCLUSIVE REMEDY UNDER THIS LIMITED WARRANTY SHALL BE PRODUCT REPAIR AS PROVIDED HEREIN. This limited warranty is valid only in the United States or Canada and applies only when the major appliance is used in the country in which it was purchased. Proof of original purchase date is required to obtain service under this limited warranty.

---

## ITEMS EXCLUDED FROM WARRANTY

### This limited warranty does not cover:

1. Replacement parts or repair labor if this major appliance is used for other than normal, single-family household use or when it is used in a manner that is inconsistent to published user or operator instructions and/or installation instructions.
  2. Service calls to correct the installation of your major appliance, to instruct you on how to use your major appliance, to replace or repair house fuses, or to correct house wiring or plumbing.
  3. Service calls to repair or replace appliance light bulbs, air filters or water filters. Consumable parts are excluded from warranty coverage.
  4. Damage resulting from accident, alteration, misuse, abuse, fire, flood, acts of God, improper installation, installation not in accordance with electrical or plumbing codes, or use of products not approved by Whirlpool.
  5. Cosmetic damage, including scratches, dents, chips or other damage to the finish of your major appliance, unless such damage results from defects in materials or workmanship and is reported to Whirlpool within 30 days from the date of purchase.
  6. Pick up and delivery. This major appliance is intended to be repaired in your home.
  7. Repairs to parts or systems resulting from unauthorized modifications made to the appliance.
  8. Expenses for travel and transportation for product service if your major appliance is located in a remote area where service by an authorized Whirlpool servicer is not available.
  9. The removal and reinstallation of your major appliance if it is installed in an inaccessible location or is not installed in accordance with Whirlpool's published installation instructions.
  10. Replacement parts or repair labor on major appliances with original model/serial numbers that have been removed, altered, or cannot be easily determined.
- 

## DISCLAIMER OF IMPLIED WARRANTIES

IMPLIED WARRANTIES, INCLUDING ANY IMPLIED WARRANTY OF MERCHANTABILITY OR IMPLIED WARRANTY OF FITNESS FOR A PARTICULAR PURPOSE, ARE LIMITED TO ONE YEAR OR THE SHORTEST PERIOD ALLOWED BY LAW. Some states and provinces do not allow limitations on the duration of implied warranties of merchantability or fitness, so this limitation may not apply to you. This warranty gives you specific legal rights, and you also may have other rights that vary from state to state or province to province.

---

## LIMITATION OF REMEDIES; EXCLUSION OF INCIDENTAL AND CONSEQUENTIAL DAMAGES

YOUR SOLE AND EXCLUSIVE REMEDY UNDER THIS LIMITED WARRANTY SHALL BE PRODUCT REPAIR AS PROVIDED HEREIN. WHIRLPOOL SHALL NOT BE LIABLE FOR INCIDENTAL OR CONSEQUENTIAL DAMAGES. Some states and provinces do not allow the exclusion or limitation of incidental or consequential damages, so these limitations and exclusions may not apply to you. This warranty gives you specific legal rights, and you also may have other rights that vary from state to state or province to province.

---

If outside the 50 United States and Canada, contact your authorized Whirlpool dealer to determine if another warranty applies.

If you think you need repair service, first see the "Troubleshooting" section of the Use & Care Guide. If you are unable to resolve the problem after checking "Troubleshooting," additional help can be found by checking the "Assistance or Service" section or by calling Whirlpool. In the U.S.A., call **1-800-253-1301**. In Canada, call **1-800-807-6777**.

---

7/08

# SÉCURITÉ DE LA LAVEUSE

## Votre sécurité et celle des autres est très importante.

Nous donnons de nombreux messages de sécurité importants dans ce manuel et sur votre appareil ménager. Assurez-vous de toujours lire tous les messages de sécurité et de vous y conformer.



Voici le symbole d'alerte de sécurité.

Ce symbole d'alerte de sécurité vous signale les dangers potentiels de décès et de blessures graves à vous et à d'autres.

Tous les messages de sécurité suivront le symbole d'alerte de sécurité et le mot "DANGER" ou "AVERTISSEMENT". Ces mots signifient :

**⚠ DANGER**

**Risque possible de décès ou de blessure grave si vous ne suivez pas immédiatement les instructions.**

**⚠ AVERTISSEMENT**

**Risque possible de décès ou de blessure grave si vous ne suivez pas les instructions.**

Tous les messages de sécurité vous diront quel est le danger potentiel et vous disent comment réduire le risque de blessure et ce qui peut se produire en cas de non-respect des instructions.

## IMPORTANTES INSTRUCTIONS DE SÉCURITÉ

**AVERTISSEMENT :** Pour réduire les risques d'incendie, de choc électrique ou de blessures lors de l'utilisation de la laveuse, suivre les précautions fondamentales dont les suivantes :

- Lire toutes les instructions avant d'utiliser la laveuse.
- Ne pas laver des articles qui ont été nettoyés ou lavés avec de l'essence ou imbibés d'essence, solvants de nettoyage à sec, ou autres substances inflammables ou explosives; ces substances peuvent émettre des vapeurs susceptibles de s'enflammer ou d'exploser.
- Ne pas ajouter d'essence, solvant de nettoyage à sec ou autre produit inflammable ou explosif dans l'eau de lavage. Ces substances peuvent émettre des vapeurs susceptibles de s'enflammer ou d'exploser.
- Dans certaines conditions, de l'hydrogène gazeux peut se former dans un circuit d'eau chaude qui n'a pas été utilisé pendant 2 semaines ou plus. LE GAZ HYDROGÈNE EST EXPLOSIBLE. Si le circuit d'eau chaude n'a pas été utilisé pendant une telle période, avant d'utiliser la laveuse, ouvrir tous les robinets d'eau chaude et laisser l'eau s'écouler pendant plusieurs minutes par chaque robinet. Ceci permettra l'évacuation de l'hydrogène gazeux accumulé. Comme ce gaz est inflammable, ne pas fumer ou utiliser une flamme nue au cours de cette période.
- Ne pas laisser des enfants jouer sur ou à l'intérieur de la laveuse. Bien surveiller les enfants lorsque la laveuse est utilisée à proximité d'enfants.
- Avant de mettre la laveuse au rebut ou hors de service, enlever la porte ou le couvercle.
- Ne pas tenter d'atteindre un article à l'intérieur de la cuve de la laveuse lorsque le tambour, la cuve ou l'agitateur est en mouvement.
- Ne pas installer ou remiser cette laveuse à un endroit où elle serait exposée aux intempéries.
- Ne pas modifier les organes de commande.
- Ne pas réparer ou remplacer un composant quelconque de la laveuse, ni entreprendre une opération de service, si ce n'est spécifiquement recommandé dans ce manuel ou dans un manuel d'instructions de réparations destiné à l'utilisateur; il est alors essentiel que la personne concernée comprenne ces instructions et soit compétente pour les exécuter.
- Pour les instructions de liaison à la terre, voir "Spécifications électriques" dans les instructions d'installation.

## CONSERVEZ CES INSTRUCTIONS

Avertissements de la proposition 65 de l'État de Californie :

**AVERTISSEMENT :** Ce produit contient au moins un produit chimique connu par l'État de Californie pour être à l'origine de cancers.

**AVERTISSEMENT :** Ce produit contient au moins un produit chimique connu par l'État de Californie pour être à l'origine de malformations et autres déficiences de naissance.

## ACCESSOIRES

Vous pouvez faciliter l'utilisation de votre laveuse avec ces accessoires de première qualité.

Pour la commande de divers articles de qualité, composez le **1-800-901-2042**, ou consultez le site **www.whirlpool.com/accessories**.

Au Canada, composez le **1-800-807-6777** ou consultez le site Internet **www.whirlpoolappliances.ca**

Produit numéro	Accessoire
1903WH	Casier de rangement de fournitures de buanderie
8212526	Plateau d'égouttement de la laveuse, convient à tous les modèles.
31682	Produit de nettoyage polyvalent pour appareils ménagers

## RÉDUCTION DE LA CONSOMMATION D'EAU ET D'ÉNERGIE

Cette laveuse est conçue pour consommer moins d'eau et d'énergie, et est conforme à toutes les normes énergétiques de 2011. Les cycles de lavage à température contrôlée permettent d'assurer un nettoyage performant tout en consommant moins d'eau et d'énergie par rapport aux laveuses traditionnelles. Ainsi, les niveaux d'eau seront inférieurs et les températures de lavage à l'eau chaude et à l'eau tiède pourront être légèrement inférieures à celles auxquelles l'utilisateur est habitué.

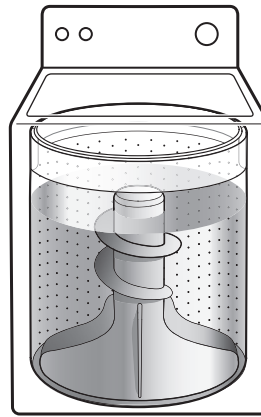

Laveuse traditionnelle

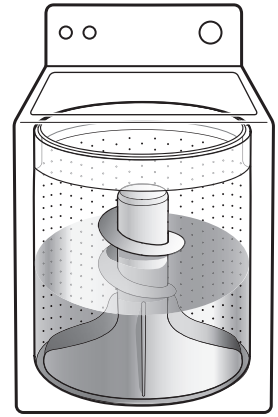

Laveuse à consommation d'eau réduite

# TABLEAU DE COMMANDE ET CARACTÉRISTIQUES

Ce Guide d'utilisation et d'entretien couvre plusieurs modèles. Tous les modèles ne sont pas illustrés. Certains programmes et options ne sont pas disponibles sur certains modèles. L'apparence des appareils peut varier.

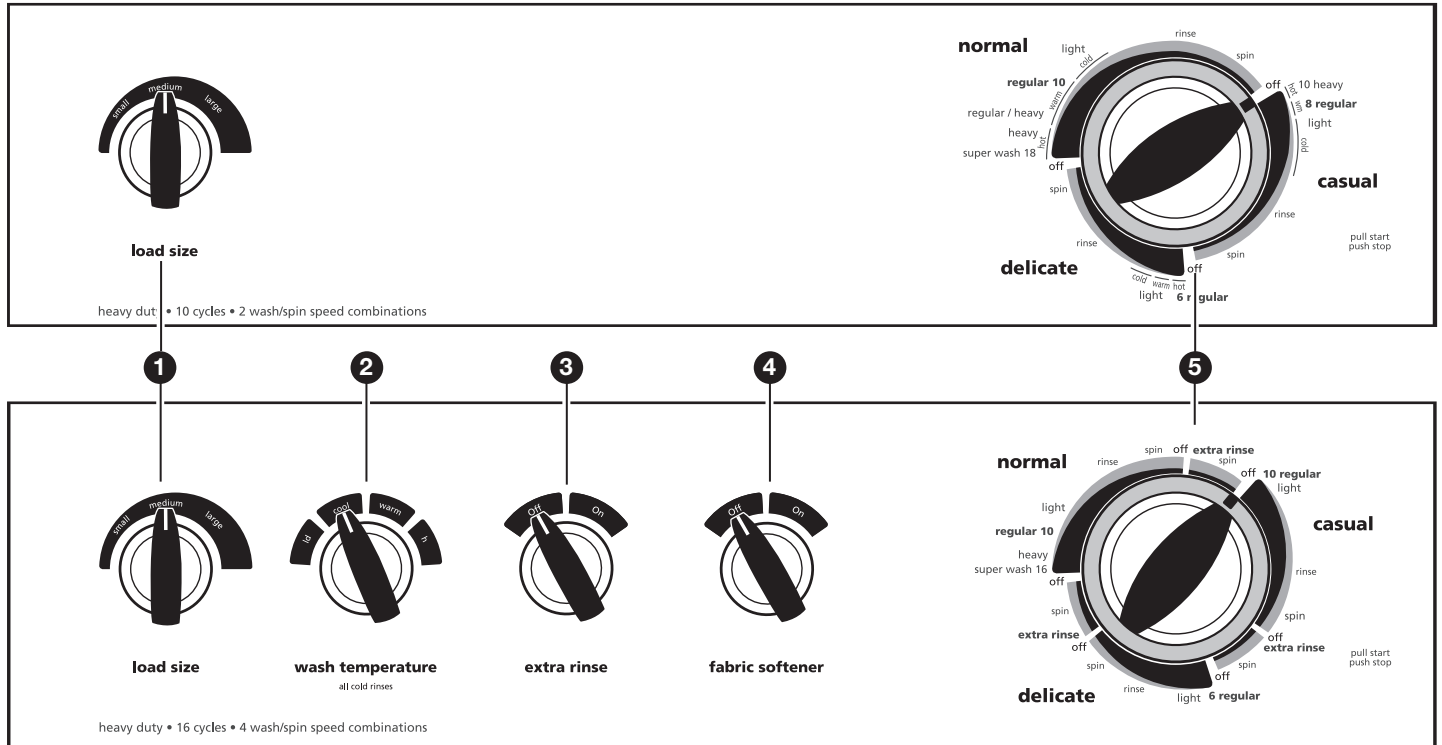

## 1 Load Size Control (Contrôle du volume de la charge)

Utiliser cette option pour ajuster la quantité d'eau utilisée en fonction du volume de la charge. Utiliser suffisamment d'eau pour permettre au linge de circuler librement.  
REMARQUE : Le niveau d'eau le plus élevé sera inférieur à celui des laveuses fabriquées avant 2011.

## 2 Wash Temperature Control (Contrôle de la température)

La fonction de contrôle de température détecte et maintient une température uniforme de l'eau en régulant le débit d'arrivée d'eau chaude et d'eau froide.

- Les températures de l'eau tiède et de l'eau chaude seront inférieures à celles de votre précédente laveuse.
- Même avec un lavage Cool (frais), de l'eau tiède pénètre dans la laveuse pour maintenir une température minimum.

**REMARQUE :** Sur certains modèles, la température de lavage est déterminée par le programme de lavage sélectionné.

Sélectionner une température de lavage en fonction du type de tissu et de saleté à laver. Pour des résultats optimaux, suivre les instructions sur l'étiquette du vêtement et utiliser la température d'eau de lavage la plus chaude possible qui reste sans danger pour le tissu. Voir le tableau "Température de lavage".

**REMARQUE :** Dans des températures d'eau de lavage inférieures à 60° F (15,6° C), les détergents ne se dissolvent pas bien et les saletés peuvent être difficiles à éliminer.

## 3 Extra Rinse (Rinçage supplémentaire)

Si l'on souhaite un rinçage supplémentaire à la fin d'un programme ordinaire, tourner le bouton de rinçage supplémentaire sur ON (marche).

Sur les modèles sans le bouton de commande Extra Rinse (rinçage supplémentaire), on peut choisir un second rinçage en appuyant sur le bouton de commande de programme et en le tournant jusqu'au réglage de programme de rinçage désiré.

## 4 Fabric Softener (Assouplissant pour tissu) (sur certains modèles)

Si l'on utilise de l'assouplissant pour tissu, régler le bouton sur ON (marche) pour assurer une bonne distribution du produit.

## 5 Cycle Control knob (Bouton de commande des programmes)

Sélectionner le programme de lavage le mieux adapté à votre type de tissu. Voir "Guide de programme" pour plus de détails.

# GUIDE DE PROGRAMME

## Pour les modèles équipés d'un bouton de commande de la température de lavage distinct :

Certains programmes ou options ne sont pas disponibles sur tous les modèles.

Se reporter au bouton de sélection de programme de la laveuse.

Les températures de lavage sont sélectionnées avec le bouton Température de lavage.

Se reporter au Guide des températures de lavage pour obtenir des recommandations sur la sélection d'une température de lavage.

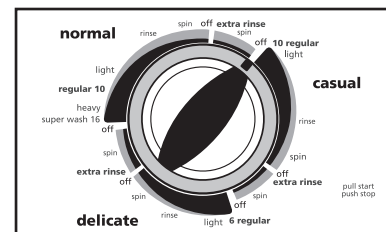

Types de tissus	Niveau de saleté	Vitesse d'essorage et lavage		Durée de lavage*	Programme	Détails du programme :
		4 combinaisons de vitesse†	2 combinaisons de vitesse			
Coton et tissus en lin	Modéré ou élevé	High/High (élevée/élevée)	High/High (élevée/élevée)	6 - 16	<b>Normal</b>	Sélectionner une durée de lavage en fonction du niveau de saleté de votre charge.
Mélanges à pressage permanent et tissus synthétiques	Léger à modéré	High/Low (élevée/basse)	High/High (élevée/élevée)	6 - 10	<b>Casual/ Permanent Press (tout-aller/ répassage perm.)</b>	Comporte un refroidissement, un rinçage et un essorage final à vitesse lente† pour réduire le froissement.
Articles délicats et tricotables lavables	Léger à modéré	Low/Low (basse/basse)	Intermittent High/High (intermittente élevée/élevée)	4 - 6	<b>Delicate/Gentle Wash (articles délicats/ lavage douce)</b>	Élimine la saleté en douceur et minimise le froissement.

\* Durée approximative en minutes.

† Sur certains modèles uniquement.

## Pour les modèles sans bouton de commande de température distinct :

Certains programmes ou options ne sont pas disponibles sur tous les modèles.

Se reporter au bouton de sélection de programme de la laveuse.

Tous les programmes comportent une agitation et un essorage à vitesse élevée.

La température de lavage est sélectionnée avec le bouton de sélection de programme.

Se reporter au Guide des températures de lavage pour des recommandations sur la sélection d'une température de lavage.

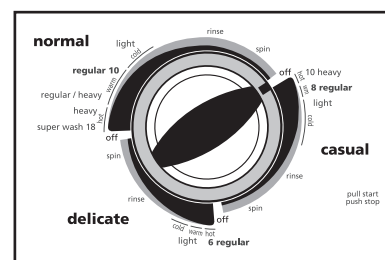

Types de tissus	Niveau de saleté	Durée de lavage*	Programme	Détails du programme :
Coton et tissus en lin	Super Wash	18	<b>Normal</b>	Sélectionner une durée de lavage en fonction du niveau de saleté de votre charge.
	Modéré	10		
	Léger	8		
Mélanges à pressage permanent et tissus synthétiques	Élevé	10	<b>Casual (tout-aller)</b>	Comporte un refroidissement, un rinçage et un essorage final plus court pour réduire le froissement.
	Modéré	8		
	Léger	6		
Articles délicats et tricotables lavables	Modéré	6	<b>Delicate (articles délicats)</b>	Élimine la saleté en douceur et minimise le froissement.
	Léger	4		

\* Durée approximative en minutes. Une fois le niveau d'eau et la température de lavage désirés atteints, enfoncer et tourner le bouton de sélection de programme pour sélectionner la durée de lavage désirée.

## Guide à la température de lavage

Température de lavage	Tissus suggérés
<b>Hot (chaude) (sur certain modèles)</b> De l'eau froide est rajoutée pour économiser de l'énergie. Ceci sera plus froid que le réglage du chauffe-eau pour l'eau chaude de votre domicile.	Blancs et couleurs claires, vêtements durables, saleté intense
<b>Warm (tiède)</b> De l'eau froide sera ajoutée; l'eau sera donc plus froide que celle que fournissait votre laveuse précédente.	Couleurs vives, saletés modérées à légères
<b>Cool - brights/darks (fraîche-couleurs vives/foncées)</b> Sur certains modèles, de l'eau chaude est ajoutée pour favoriser l'élimination de la saleté et pour aider à dissoudre les détergents.	Couleurs qui déteignent ou s'atténuent, saletés légères
<b>Cold (froide)</b> Ceci est la température à votre robinet.	Couleurs sombres qui déteignent ou s'atténuent, saletés légères

# UTILISATION DE LA LAVEUSE

## MISE EN MARCHÉ DE LA LAVEUSE

### ⚠ AVERTISSEMENT



#### Risque d'incendie

**Ne jamais mettre des articles humectés d'essence ou d'autres fluides inflammables dans la laveuse.**

**Aucune laveuse ne peut complètement enlever l'huile.**

**Ne pas faire sécher des articles qui ont été salis par tout genre d'huile (y compris les huiles de cuisson).**

**Le non-respect de ces instructions peut causer un décès, une explosion ou un incendie.**

### ⚠ AVERTISSEMENT



#### Risque de choc électrique

**Brancher sur une prise à 3 alvéoles reliée à la terre.**

**Ne pas enlever la broche de liaison à la terre.**

**Ne pas utiliser un adaptateur.**

**Ne pas utiliser un câble de rallonge.**

**Le non-respect de ces instructions peut causer un décès, un incendie ou un choc électrique.**

**IMPORTANT :** Lorsqu'on lave un vêtement, toujours suivre les directives des étiquettes de soin du tissu et celles du fabricant.

- Mesurer la quantité de détergent et le verser dans le fond de la laveuse. Si désiré, ajouter également des agents de blanchiment oxi ou sans danger pour les couleurs au fond de la laveuse.

- Ajouter la charge de linge triée sans la tasser dans le panier de lavage.

- Répartir la charge uniformément pour maintenir l'équilibre de la laveuse.
- Mélanger les gros et les petits articles.
- Utiliser des sacs à vêtements pour les articles plus petits.

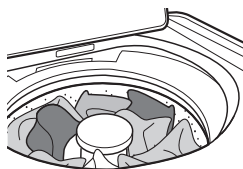

Ne pas enrouler de gros articles tels des draps autour de l'agitateur. Les articles doivent pouvoir circuler librement pour un nettoyage idéal et pour réduire le froissement et l'emmêlement.



- Verser uniquement de l'agent de blanchiment liquide dans ce distributeur. L'agent de blanchiment est introduit dans la laveuse immédiatement et il est automatiquement dilué durant le programme de lavage.

**REMARQUE :** Ne pas utiliser ce distributeur pour ajouter un agent de blanchiment en poudre ou sans danger pour les couleurs à votre charge de lavage.

**Style 1 :** Sans distributeur d'agent de blanchiment (sur certains modèles) :

- Laisser la laveuse se remplir et commencer l'agitation de la charge.
- Ajouter l'agent de blanchiment 5 minutes après le démarrage du programme de lavage pour une meilleure distribution des produits. Verser l'agent de blanchiment autour de l'agitateur et non directement sur la charge afin d'éviter d'endommager les vêtements ou tout autre article constituant la charge.

**Style 2 :** Avec distributeur d'agent de blanchiment (sur certains modèles) :

- À l'aide d'une tasse avec bec verseur, mesurer la quantité d'agent de blanchiment. Ne pas renverser, faire éclabousser, égoutter ou couler de l'agent de blanchiment dans le panier ou sur la charge de linge. Ne pas utiliser plus que la quantité recommandée.

**REMARQUE :** L'agent de blanchiment non dilué endommagera tout tissu avec lequel il entre en contact. Des dommages tels que des déchirures, des trous ou une décoloration pourraient apparaître au cours de lavages ultérieurs.

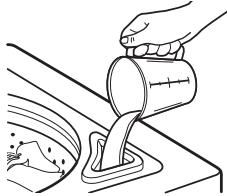

4. Verser de l'assouplissant pour tissu liquide dans le distributeur. L'assouplissant pour tissu est automatiquement ajouté au cours du programme de rinçage final.

**Style 1 :** Avec distributeur d'assouplissant pour tissu liquide (sur certains modèles) :

- Mesurer la quantité recommandée d'assouplissant pour tissu liquide. Ne pas renverser, faire éclabousser, égoutter ou couler de l'assouplissant pour tissu liquide dans le panier ou sur la charge de linge. Ne pas utiliser plus que la quantité recommandée.
- Toujours diluer l'assouplissant pour tissu liquide en remplissant le distributeur avec de l'eau tiède jusqu'à ce que le mélange atteigne les flèches de la ligne Max Fill. L'assouplissant de tissu non dilué peut tacher les tissus.
- Sur les modèles équipés d'un bouton de sélection Assouplissant pour tissu, tourner le bouton à la position ON (marche) pour assurer une bonne distribution.



fabric softener

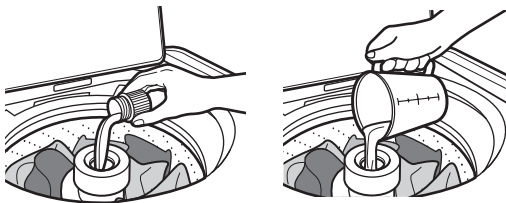

**Style 2 :** Sans distributeur d'assouplissant de tissu liquide (sur certains modèles) :

- Ajouter l'assouplissant de tissu dilué avec 1/2 à 1 tasse (125 à 250 mL) d'eau tiède au rinçage final seulement.

5. Rabattre le couvercle de la laveuse. La laveuse ne fonctionnera pas si le couvercle est ouvert.

6. Sélectionner la taille de la charge.



load size

7. Sur les modèles équipés d'un bouton de commande de la température de lavage distinct, sélectionner la température désirée.



wash temperature  
all cold rinses

8. Sélectionner l'option Extra Rinse (rinçage supplémentaire) et Fabric Softener (assouplissant de tissu) (sur certains modèles) si désiré.



extra rinse



fabric softener

9. Sélectionner le programme.

Appuyer sur le bouton de commande de programme et le tourner dans le sens horaire jusqu'au programme désiré.

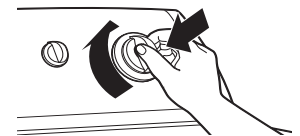
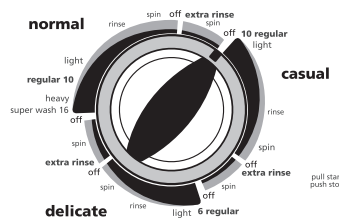

10. Démarrer la laveuse en tirant le bouton de commande de programme vers l'extérieur.

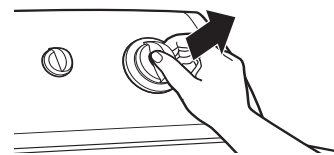

- Pour arrêter le programme à tout moment, appuyer sur le bouton de commande de programme.
- Pour le remettre en marche, tirer sur le bouton de commande de programme.

# ENTRETIEN DE LA LAVEUSE

## Nettoyage de votre laveuse

Utiliser un linge doux humide ou une éponge humide pour essuyer les renversements de détergents ou d'agent de blanchiment à l'extérieur de votre laveuse.

Nettoyer l'intérieur de votre laveuse en mélangeant 1 tasse (250 mL) d'agent de blanchiment au chlore et deux fois plus de détergent que la quantité recommandée par le fabricant pour une charge de lavage normale. Verser ce mélange dans votre laveuse et lui faire faire un programme complet à l'eau chaude. Répéter ce processus au besoin.

Enlever tous les résidus d'eau dure en utilisant seulement des nettoyants sans danger pour la laveuse.

## Nettoyage du distributeur d'assouplissant de tissu liquide

1. Retirer le distributeur en prenant le dessus à deux mains et en le pressant, tout en poussant vers le haut avec les pouces.
2. Rincer le distributeur sous l'eau tiède, puis le remettre en place.

**REMARQUE :** Afin d'éviter d'endommager la laveuse ou les vêtements, ne pas laver les vêtements si le distributeur d'assouplissant pour tissu liquide a été retiré.

## Tuyaux d'arrivée d'eau

Aucun tuyau d'arrivée d'eau n'est fourni avec cette laveuse. Whirlpool recommande l'utilisation de pièces spécifiées par l'usine. Voir la section "Accessoires" pour obtenir une liste des tuyaux spécifiés par l'usine disponibles à l'achat. Ces tuyaux sont fabriqués et testés afin de répondre aux spécifications du fabricant.

Remplacer les tuyaux d'arrivée d'eau après 5 ans d'utilisation afin de réduire le risque de défaillance des tuyaux. Inspecter périodiquement les tuyaux; les remplacer en cas de renflement, de déformation, de coupure et d'usure ou si une fuite se manifeste.

Lorsque vous remplacez vos tuyaux d'arrivée d'eau, noter la date de remplacement au marqueur indélébile sur l'étiquette.

## Préparation avant un entreposage ou un déménagement

L'eau qui peut rester dans les tuyaux risque d'abîmer votre laveuse en temps de gel. Si vous rangez ou déplacez votre laveuse quand il gèle, préparez-la pour l'hiver.

### Préparation de votre laveuse pour l'hiver

1. Fermer les deux robinets d'eau. Débrancher et vidanger les tuyaux d'arrivée d'eau. Mettre 1 pinte (1 L) d'antigel pour véhicule récréatif dans le panier.
2. Faire tourner la laveuse au réglage vidange et essorage pendant 30 secondes environ pour mélanger l'antigel à l'eau restante.
3. Débrancher la laveuse ou déconnecter la source de courant électrique.

### Réutilisation de la laveuse

1. Vidanger les canalisations d'eau et les tuyaux. Reconnecter les tuyaux d'arrivée d'eau. Ouvrir les deux robinets d'eau.

## ⚠ AVERTISSEMENT



### Risque de choc électrique

**Brancher sur une prise à 3 alvéoles reliée à la terre.**

**Ne pas enlever la broche de liaison à la terre.**

**Ne pas utiliser un adaptateur.**

**Ne pas utiliser un câble de rallonge.**

**Le non-respect de ces instructions peut causer un décès, un incendie ou un choc électrique.**

2. Brancher la laveuse ou reconnecter la source de courant électrique.
3. Faire faire un programme Normal complet à la laveuse avec 1 tasse (250 mL) de détergent pour enlever les restes d'antigel.

### Entretien en cas d'entreposage, de non-utilisation ou en période de vacances

On ne doit faire fonctionner la laveuse que lorsqu'on est présent. Si l'utilisateur doit partir en vacances ou n'utilise pas la laveuse pendant une période prolongée, il convient d'exécuter les opérations suivantes :

1. Débrancher la laveuse ou déconnecter la source de courant électrique.
2. Fermer l'alimentation d'eau de la laveuse. Ceci aide à éviter les inondations (dues à une augmentation de la pression) quand vous êtes absent.

# DÉPANNAGE

Essayer d'abord les solutions suggérées ici ou visiter notre site Web et consulter notre FAQ (Foire aux questions), pour éventuellement éviter le coût d'un appel de service.

Aux É.-U. [www.whirlpool.com/help](http://www.whirlpool.com/help)

## Bruit

- **La charge est-elle équilibrée et la laveuse d'aplomb?** La charge de lavage devrait être équilibrée et pas tassée. La laveuse doit être d'aplomb. Les pieds avant devraient être correctement installés et les écrous serrés. Régler les pieds de nivellement arrière (au besoin). Voir "Instructions d'installation".
- **Avez-vous retiré complètement la sangle jaune d'expédition avec les broches d'expédition?** Voir "Instructions d'installation".
- **Les mécanismes s'enclenchent-ils après la vidange et avant l'essorage, ou la partie supérieure de l'agitateur émet-elle un cliquetis pendant le lavage?** Ce sont des bruits normaux pour la laveuse.

## Fuites

- **Vérifier ce qui suit :**  
Les tuyaux de remplissage sont-ils bien serrés?  
Les rondelles de tuyaux de remplissage d'eau sont-elles correctement installées?  
Le tuyau de vidange est-il correctement installé? Voir "Instructions d'installation".
- **L'évier ou le conduit d'évacuation est-il obstrué?** L'évier et le tuyau rigide de rejet à l'égout doivent pouvoir drainer 17 gal. (64 L) d'eau par minute.
- **L'eau fait-elle dévier l'anneau de la cuve ou la charge?** Centrer la cuve avant de mettre la laveuse en marche. La charge de lavage devrait être équilibrée et pas tassée. L'eau de rinçage ou de remplissage peut faire dévier de la charge. La laveuse doit être d'aplomb. Les pieds avant devraient être correctement installés et les écrous serrés. Régler les pieds de nivellement arrière (au besoin). Voir "Instructions d'installation".
- **Vérifier la plomberie du domicile pour voir s'il y a des fuites.**

## Le niveau d'eau semble trop faible

- **Le niveau d'eau semble-t-il trop bas, ou la laveuse ne se remplit-elle pas complètement?** Le sommet de l'agitateur est beaucoup plus haut que le niveau d'eau le plus élevé. Ceci est normal et nécessaire au libre mouvement des vêtements.
- **Les vêtements ne sont pas complètement immergés dans l'eau?** Cette laveuse consomme beaucoup moins d'eau que les laveuses traditionnelles à chargement par le dessus. Les vêtements peuvent ne pas être complètement immergés dans l'eau.
- **Y a-t-il des zones sèches dans la charge?** En cas de présence de zones sèche dans la charge une fois le programme terminé, sélectionner un réglage de taille de charge plus élevé ou laver une charge moins importante.

## Distributeurs obstrués ou fuite d'agent de blanchiment

- **Avez-vous suivi les directives du fabricant pour l'ajout d'assouplissant pour tissu dans le distributeur?** Mesurer la quantité de détergent et d'assouplissant de tissu. Verser lentement dans les distributeurs. Essuyer tout renversement. Diluer l'assouplissant dans le distributeur d'assouplissant. Nettoyer les distributeurs périodiquement.
- **Avez-vous mis de l'agent de blanchiment en poudre sans danger pour les couleurs dans le distributeur d'eau de Javel?** Ajouter de l'agent de blanchiment en poudre sans danger pour les couleurs directement dans le panier.

## ⚠ AVERTISSEMENT



### Risque de choc électrique

- Brancher sur une prise à 3 alvéoles reliée à la terre.
- Ne pas enlever la broche de liaison à la terre.
- Ne pas utiliser un adaptateur.
- Ne pas utiliser un câble de rallonge.
- Le non-respect de ces instructions peut causer un décès, un incendie ou un choc électrique.

**La laveuse ne fonctionne pas, ne se remplit pas, ne rince pas, l'agitateur ne tourne pas; la laveuse s'arrête**

- **Le cordon d'alimentation est-il branché dans une prise à 3 alvéoles reliée à la terre?** Brancher le cordon d'alimentation dans une prise à 3 alvéoles reliée à la terre.
- **Utilisez-vous un câble de rallonge?** Ne pas utiliser un câble de rallonge.
- **L'indicateur sur le bouton de commande de la minuterie est-il correctement aligné avec un programme?** Tourner le bouton de commande de la minuterie légèrement vers la droite et le tirer pour mettre en marche.
- **Les tamis de la valve d'arrivée d'eau sont-ils obstrués?** Couper l'arrivée d'eau et retirer les tuyaux d'arrivée d'eau de la laveuse. Ôter toute pellicule ou particule accumulée. Réinstaller les tuyaux, ouvrir l'arrivée d'eau et vérifier s'il y a des fuites.

- **Les deux robinets d'eau (chaude et froide) sont-ils ouverts?** Ouvrir les robinets d'eau.
- **Le tuyau d'arrivée d'eau est-il déformé?** Redresser les tuyaux.
- **Un fusible est-il grillé ou le disjoncteur s'est-il déclenché?** Remplacer le fusible ou réenclencher le disjoncteur. Si le problème persiste, appeler un électricien.
- **La laveuse est-elle en pause normale du programme?** La laveuse fait une pause d'environ 2 minutes dans certains programmes. Laisser le programme se poursuivre. Certains programmes comprennent des périodes d'agitation et de trempage.
- **Avez-vous lavé une charge importante? La charge de lavage était-elle tassée?** Laver de petites charges et charger sans tasser les vêtements.
- **Le couvercle est-il ouvert?** Le couvercle doit être fermé lorsque la laveuse est en marche. La laveuse n'effectuera pas d'agitation ni d'essorage avec le couvercle ouvert.

---

### **Absence de vidange ou d'essorage de la laveuse; ou le linge reste-t-il mouillé?**

---

- **Le tuyau de vidange est-il obstrué, ou l'extrémité du tuyau de vidange se trouve-t-elle à plus de 96" (2,4 m) au-dessus du plancher?** Voir "Instructions d'installation" pour une installation correcte du tuyau de vidange.
- **Le couvercle est-il ouvert?** Le couvercle doit être fermé lorsque la laveuse est en marche. La laveuse n'effectuera pas d'agitation ni d'essorage avec le couvercle ouvert.
- **Y a-t-il un excès de mousse?** Toujours mesurer le détergent. Suivre les directives du fabricant. Si vous avez de l'eau très douce, il faudra peut-être utiliser moins de détergent.
- **Avez-vous utilisé le bon programme pour la charge à laver?** Choisir un programme avec une vitesse d'essorage plus élevée (si disponible).
- **Le tuyau d'évacuation est-il enfoncé trop profondément dans le tuyau de rejet à l'égout?** Utiliser le tuyau d'évacuation pour redresser l'extrémité du tuyau. Le tuyau ne doit pas pénétrer plus de 4,5" (113 mm) dans le tuyau de rejet à l'égout. Fixer le tuyau d'évacuation au tuyau de rejet à l'égout.

---

### **La laveuse continue de se remplir ou la vidange se poursuit, le programme semble bloqué**

---

- **Le dessus du tuyau de vidange est-il plus bas que le niveau de l'eau dans la laveuse?** Le dessus du tuyau doit être plus haut que le niveau de l'eau dans la laveuse pour un bon fonctionnement. Voir "Instructions d'installation".
- **Le tuyau de vidange est-il trop serré dans le tuyau rigide de rejet à l'égout, ou est-il fixé au tuyau rigide de rejet à l'égout avec du ruban adhésif?** Le tuyau de vidange devrait être lâche mais bien fixé. Ne pas sceller le tuyau de vidange avec du ruban adhésif. Le tuyau a besoin d'une ouverture pour l'air. Voir "Instructions d'installation".

---

### **La température de lavage/rinçage n'est pas celle qui a été sélectionnée**

---

- **Les robinets d'arrivée d'eau chaude et froide ont-ils été inversés?** Voir "Instructions d'installation" pour plus de renseignements.
- **Le lavage à température chaude ou tiède semble-t-il plus frais que prévu?** Les températures chaude et tiède sont contrôlées par la laveuse et peuvent sembler plus froides que celles fournies par votre laveuse précédente. Ceci est normal. Des températures plus froides permettent d'économiser de l'énergie tout en assurant un bon nettoyage.

---

### **Endommagement des vêtements**

---

- **Vérifier ce qui suit :** Vider les poches, fermer les fermetures à glissière, les boutons pression et les agrafes avant le lavage. Attacher les cordons et les ceintures pour éviter l'emmêlement. Les articles étaient-ils endommagés avant le lavage? Raccorder les déchirures et repriser les fils cassés des coutures avant le lavage.

---

# GARANTIE DES GROS APPAREILS MÉNAGERS WHIRLPOOL CORPORATION

---

## GARANTIE LIMITÉE

Pendant un an à compter de la date d'achat, lorsque ce gros appareil ménager est utilisé et entretenu conformément aux instructions jointes à ou fournies avec le produit, Whirlpool Corporation ou Whirlpool Canada LP (ci-après désignées "Whirlpool") paiera pour les pièces spécifiées par l'usine et la main-d'œuvre pour corriger les vices de matériaux ou de fabrication qui existaient déjà lorsque ce gros appareil ménager a été acheté. Le service doit être fourni par une compagnie de service désignée par Whirlpool. LE SEUL ET EXCLUSIF RECOURS DU CLIENT DANS LE CADRE DE LA PRÉSENTE GARANTIE LIMITÉE CONSISTE EN LA RÉPARATION PRÉVUE CI-DESSUS. Cette garantie limitée est valide uniquement aux États-Unis ou au Canada et s'applique exclusivement lorsque le gros appareil ménager est utilisé dans le pays où il a été acheté. Une preuve de la date d'achat d'origine est exigée pour obtenir un service dans le cadre de la présente garantie limitée.

---

## ÉLÉMENTS EXCLUS DE LA GARANTIE

La présente garantie limitée ne couvre pas :

1. Les pièces de rechange ou la main d'œuvre lorsque ce gros appareil ménager est utilisé à des fins autres que l'usage unifamilial normal ou lorsque les instructions d'installation et/ou les instructions de l'opérateur ou de l'utilisateur fournies ne sont pas respectées.
  2. Les visites de service pour rectifier l'installation du gros appareil ménager, montrer à l'utilisateur comment utiliser l'appareil, remplacer ou réparer des fusibles ou rectifier le câblage ou la plomberie du domicile.
  3. Les visites de service pour réparer ou remplacer les ampoules électriques, les filtres à air ou les filtres à eau de l'appareil. Les pièces consommables ne sont pas couvertes par la garantie.
  4. Les dommages imputables à : accident, modification, usage impropre ou abusif, incendie, inondation, actes de Dieu, installation fautive ou installation non conforme aux codes d'électricité ou de plomberie, ou l'utilisation de produits non approuvés par Whirlpool.
  5. Les défauts apparents, notamment les éraflures, les bosses, fissures ou tout autre dommage au fini du gros appareil ménager, à moins que ces dommages soient dus à des vices de matériaux ou de fabrication et soient signalés à Whirlpool dans les 30 jours suivant la date d'achat.
  6. L'enlèvement et la livraison. Ce gros appareil ménager est conçu pour être réparé à domicile.
  7. Les réparations aux pièces ou systèmes résultant d'une modification non autorisée faite à l'appareil.
  8. Les frais de déplacement et de transport pour le service d'un produit si votre gros appareil ménager est situé dans une région éloignée où un service d'entretien Whirlpool autorisé n'est pas disponible.
  9. La dépose et la réinstallation de votre gros appareil ménager si celui-ci est installé dans un endroit inaccessible ou n'est pas installé conformément aux instructions d'installation fournies par Whirlpool.
  10. Les pièces de rechange ou la main d'œuvre pour les gros appareils ménagers dont les numéros de série et de modèle originaux ont été enlevés, modifiés ou qui ne peuvent pas être facilement identifiés.
- 

## CLAUSE D'EXONÉRATION DE RESPONSABILITÉ AU TITRE DES GARANTIES IMPLICITES

LES GARANTIES IMPLICITES, Y COMPRIS LES GARANTIES APPLICABLES DE QUALITÉ MARCHANDE OU D'APTITUDE À UN USAGE PARTICULIER, SONT LIMITÉES À UN AN OU À LA PLUS COURTE PÉRIODE AUTORISÉE PAR LA LOI. Certains États et certaines provinces ne permettent pas de limitation sur la durée de garanties implicites de qualité marchande ou d'aptitude à un usage particulier, de sorte que la limitation ci-dessus peut ne pas être applicable dans votre cas. Cette garantie vous confère des droits juridiques spécifiques, et vous pouvez également jouir d'autres droits qui peuvent varier d'une juridiction à l'autre.

---

## LIMITATION DES RECOURS, EXCLUSION DES DOMMAGES FORTUITS OU INDIRECTS

LE SEUL ET EXCLUSIF RECOURS DU CLIENT DANS LE CADRE DE LA PRÉSENTE GARANTIE LIMITÉE CONSISTE EN LA RÉPARATION PRÉVUE CI-DESSUS. WHIRLPOOL N'ASSUME AUCUNE RESPONSABILITÉ POUR LES DOMMAGES FORTUITS OU INDIRECTS. Certains États et certaines provinces ne permettent pas l'exclusion ou la limitation des dommages fortuits ou indirects de sorte que ces limitations et exclusions peuvent ne pas être applicables dans votre cas. Cette garantie vous confère des droits juridiques spécifiques, et vous pouvez également jouir d'autres droits qui peuvent varier d'une juridiction à l'autre.

---

Si vous résidez à l'extérieur du Canada et des 50 États des États-Unis, contactez votre marchand Whirlpool autorisé pour déterminer si une autre garantie s'applique.

Si vous avez besoin d'un service de réparation, voir d'abord la section "Dépannage" du Guide d'utilisation et d'entretien. Si vous n'êtes pas en mesure de résoudre le problème après avoir consulté la section "Dépannage", vous pouvez trouver de l'aide supplémentaire en consultant la section "Assistance ou Service" ou en appelant Whirlpool. Aux É.-U., composer le **1-800-253-1301**. Au Canada, composer le **1-800-807-6777**.

7/08

## ASSISTANCE OR SERVICE

Before calling for assistance or service, please check "Troubleshooting" or visit [www.whirlpool.com/help](http://www.whirlpool.com/help). It may save you the cost of a service call. If you still need help, follow the instructions below.

When calling, please know the purchase date and the complete model and serial number of your appliance. This information will help us to better respond to your request.

### If you need replacement parts or to order accessories

We recommend that you use only FSP® Factory Specified Parts. These parts will fit right and work right because they are made with the same precision used to build every new WHIRLPOOL® appliance.

#### To locate FSP® replacement parts, assistance in your area, or accessories:

Whirlpool Corporation Customer eXperience Center  
**1-800-253-1301** [www.whirlpool.com](http://www.whirlpool.com)

**1-800-442-9991** (Accessories)  
[www.whirlpool.com/accessories](http://www.whirlpool.com/accessories)

Whirlpool Canada LP  
Customer eXperience Centre  
**1-800-807-6777**  
[www.whirlpool.ca](http://www.whirlpool.ca)

or call your nearest designated service center or refer to your Yellow Pages telephone directory.

### Our consultants provide assistance with

#### In the U.S.A.

- Features and specifications on our full line of appliances.
- Installation information.
- Specialized customer assistance (Spanish speaking, hearing impaired, limited vision, etc.).

#### In the U.S.A. and Canada

- Use and maintenance procedures.
- Accessory and repair parts sales.
- Referrals to local dealers, repair parts distributors, and service companies. Whirlpool designated service technicians are trained to fulfill the product warranty and provide after-warranty service, anywhere in the United States and Canada.

You can write with any questions or concerns at:

Whirlpool Corporation  
Customer eXperience Center  
553 Benson Road  
Benton Harbor, MI 49022-2692

Customer eXperience Centre  
Whirlpool Canada LP  
Unit 200 - 6750 Century Ave.  
Mississauga, ON L5N 0B7

Please include a daytime phone number in your correspondence.

## ASSISTANCE OU SERVICE

Avant de faire un appel pour assistance ou service, veuillez vérifier la section "Dépannage" ou consulter [www.whirlpool.com/help](http://www.whirlpool.com/help). Cette vérification peut vous faire économiser le coût d'une visite de réparation. Si vous avez encore besoin d'aide, suivre les instructions ci-dessous.

Lors d'un appel, veuillez connaître la date d'achat et les numéros au complet de modèle et de série de votre appareil. Ces renseignements nous aideront à mieux répondre à votre demande.

### Si vous avez besoin de pièces de rechange ou pour commander des accessoires

Si vous avez besoin de commander des pièces de rechange, nous vous recommandons d'utiliser seulement des pièces spécifiées par l'usine FSP®. Ces pièces conviendront et fonctionneront bien parce qu'elles sont fabriquées selon les mêmes spécifications précises utilisées pour construire chaque nouvel appareil WHIRLPOOL®.

#### Pour trouver des pièces de rechange FSP® ou des accessoires dans votre région :

Whirlpool Canada LP Centre pour l'eXpérience de la clientèle  
**1-800-807-6777** [www.whirlpool.ca](http://www.whirlpool.ca)

#### Nos consultants fournissent l'assistance pour :

- Procédés d'utilisation et d'entretien.
- Vente d'accessoires et de pièces de rechange.
- Les références aux concessionnaires, compagnies de service de réparation et distributeurs de pièces de rechange locaux. Les techniciens de service désignés par Whirlpool® sont formés pour remplir la garantie des produits et fournir un service après la garantie, partout au Canada.

#### Pour plus d'assistance

Vous pouvez nous soumettre toute question ou problème en écrivant à l'adresse ci-dessous :  
Centre pour l'eXpérience de la clientèle  
Whirlpool Canada LP  
Unit 200 - 6750 Century Ave.  
Mississauga, ON L5N 0B7

Dans votre correspondance, veuillez indiquer un numéro de téléphone où on peut vous joindre dans la journée.

W10347262A  
W10368956A-SP

© 2010

All rights reserved.  
Tous droits réservés.

®Registered Trademark/™Trademark of Maytag Corporation or its related companies.  
Used under license by Maytag Limited in Canada

®Marque déposée/™Marque de commerce de Maytag Corporation ou de ses compagnies affiliées.  
Emploi sous licence par Maytag Limited au Canada.

11/10

Printed in U.S.A.  
Imprimé aux É.-U.