

This Owner's Manual is provided and hosted by [Appliance Factory Parts](#).



# MAYTAG MCG8000AWQ Owner's Manual

[Shop genuine replacement parts for MAYTAG  
MCG8000AWQ](#)



[Find Your MAYTAG Dryer Parts - Select From 2097 Models](#)

----- Manual continues below -----

# MAYTAG® NEPTUNE® DRYING CENTER

---

# USE & CARE

---

## G U I D E

### TABLE OF CONTENTS

Important Safety Instructions .....	1-3
Dryer Exhaust Tips .....	4
Using the Controls - Upper Drying Cabinet.....	5-6
Special Laundry Tips - Upper Drying Cabinet.....	7
Operating Tips - Lower Tumble Dryer .....	8
Using the Controls - Lower Tumble Dryer .....	9-10
Special Laundry Tips - Lower Tumble Dryer.....	11
Care and Cleaning.....	12
Replace Lights .....	12
Reverse the Door .....	12
Troubleshooting - Upper Drying Cabinet .....	13
Troubleshooting - Lower Tumble Dryer .....	14
Service & Warranty.....	15
Guide de utilisation et d'entretien.....	16
Guía de uso y cuidado .....	32

# IMPORTANT SAFETY INSTRUCTIONS

## WELCOME

Welcome and congratulations on your purchase of a Maytag® Neptune® Drying Center! Your complete satisfaction is very important to us. For best results, we suggest reading this material to help acquaint you with proper operating and maintenance procedures.

Should you need assistance in the future, it is helpful to:

- 1) Have complete model and serial number identification of your appliance. This is located on a data plate in the lower center of the door opening.

Date of Purchase \_\_\_\_\_

Model Number \_\_\_\_\_

Serial Number \_\_\_\_\_

- 2) **IMPORTANT: Keep this guide and the sales receipt in a safe place for future reference. Proof of original purchase date is needed for warranty service.**

If you have questions, call:

Maytag® Customer Assistance

1-800-688-9900 USA and 1-800-688-2002 CANADA

1-800-688-2080 USA TTY (for deaf, hearing impaired or speech impaired) (Mon.–Fri., 8am–8pm Eastern Time)

<http://www.maytag.com>

**For service and warranty information, see page 15.**

**NOTE: In our continuing effort to improve the quality of our appliances, it may be necessary to make changes to the appliance without revising this guide.**

## WHAT YOU NEED TO KNOW ABOUT SAFETY INSTRUCTIONS

Warning and Important Safety Instructions appearing in this guide are not meant to cover all possible conditions and situations that may occur. Common sense, caution, and care must be exercised when installing, maintaining or operating appliance.

Always contact your dealer, distributor, service agent, or manufacturer about problems or conditions you do not understand.

## RECOGNIZE SAFETY SYMBOLS, WORDS, LABELS

### WARNING

Hazards or unsafe practices which **COULD** result in severe personal injury or death.

### CAUTION

Hazards or unsafe practices which **COULD** result in minor personal injury.

### WARNING

For your safety, the information in this guide must be followed to minimize the risk of fire or explosion or to prevent property damage, personal injury or death.

- **Do not** store or use gasoline or other flammable vapors and liquids in the vicinity of this or any other appliance.

### WHAT TO DO IF YOU SMELL GAS:

- **Do not** try to light any appliance.
- **Do not** touch any electrical switch.
- **Do not** use any phone in your building.
- Clear the room, building or area of all occupants.
- Immediately call your gas supplier from a neighbor's phone. Follow the gas supplier's instructions.
- If you cannot reach your gas supplier, call the fire department.

Installation and service must be performed by a qualified installer, service agency or the gas supplier.

### WARNING

Gas leaks may occur in your system and result in a dangerous situation. Gas leaks may not be detected by smell alone. Gas suppliers recommend you purchase and install an UL approved gas detector. Install and use in accordance with the manufacturer's instructions.

**IMPORTANT:** *Because of continuing product improvements, Maytag® reserves the right to change specifications without notice. For complete details, see the installation instructions packed with your product before selecting cabinetry, making cutouts or beginning installation.*

## **WARNING**

To reduce the risk of fire, electric shock or injury to persons when using the appliance, follow basic precautions, including the following:

1. Read all instructions before using the appliance.
2. Properly install and locate in accordance with the Installation Instructions.
3. Connect to a properly rated, protected and sized power supply circuit. See Electrical Requirements.
4. Have a qualified service technician install your dryer.
5. Should anyone get an electric shock from the dryer, disconnect the electrical power. **Do not** operate until it has been repaired by a qualified service technician.
6. To avoid the possibility of fire or explosion:
  - **Do not** dry items that have been previously cleaned in, washed in, soaked in, or spotted with gasoline, dry-cleaning solvents, other flammable or explosive substances as they give off vapors that could ignite or explode. Any material on which you have used a cleaning solvent, or which is saturated with flammable liquids or solids, should not be placed in the dryer, until all traces of these flammable liquids or solids and their fumes have been removed. There are many highly flammable items used in homes, such as: acetone, denatured alcohol, gasoline, kerosene, some liquid household cleaners, some spot removers, turpentine, waxes and wax removers.
  - Items containing foam rubber (may be labeled latex foam) plastics, or similarly textured rubber-like materials **must not** be dried on a heat setting. Foam rubber materials when heated, can under certain circumstances produce fire by spontaneous combustion.
  - Keep area around and underneath dryer free from the accumulation of combustible materials, such as lint, paper, rags, gasoline and all other flammable vapors and liquids.
  - **Do not** allow the storage of any material to obstruct the ventilation air opening of the dryer.
  - The exhaust should be periodically examined for damage to the exhaust duct and for free operation of the exhaust deflector.
  - **For Gas Dryers:** Gas dryers are equipped to operate on natural gas only. To convert a gas dryer for other gases, the services of a qualified service technician must be obtained.
7. **Do not** allow children to play on or in either compartment of the drying cabinet. Close supervision of children is necessary when the appliance is used near children. When children are mature enough, instruct them in the safe, correct use of the dryer. Destroy the carton and plastic bags after unpacking the dryer.
8. Before the appliance is removed from service or discarded, remove the doors to the drying compartments.
9. **Do not** reach into the appliance if the drum is moving.
10. **Do not** install or store this appliance where it will be exposed to the weather.
11. **Do not** tamper with controls.
12. **Do not** repair or replace any part of the appliance or attempt any servicing unless specifically recommended in published user-repair instructions that you understand and have the skills to carry out.
13. **Do not** use fabric softeners or products to eliminate static unless recommended for dryer use by the manufacturer of the fabric softener or product.
14. Clean the lint screen before or after each load.
15. Keep the area around the exhaust opening and surrounding areas free from the accumulation of lint, dust and dirt.
16. The interior of the dryer and exhaust duct should be cleaned periodically by qualified service personnel.
17. This appliance must be properly grounded. Never plug the appliance cord into a receptacle which is not grounded adequately and in accordance with local and national codes. See installation instructions for grounding this appliance.
18. Lifetime lubrication is done at the factory, so the dryer never needs to be oiled or greased.
19. Keep pets away from dryer, and keep the dryer door closed at all times except while loading or unloading. Pets may enter the dryer unnoticed when the door is open and become entrapped when the door is closed.
20. **Do not** dry fiberglass articles unless recommended by the manufacturer.
21. Use water only in the Drying Center Water Bottle. See page 6.

## IMPORTANT SAFETY INSTRUCTIONS CONT.

### WARNING

**Do not** place into your dryer items that have been spotted or soaked with vegetable oil or cooking oil. Even after being washed, these items may contain significant amounts of these oils. The remaining oil can ignite spontaneously. The potential for spontaneous ignition increases when the items containing vegetable oil or cooking oil are exposed to heat. Heat sources, such as your clothes dryer, can warm these items, allowing an oxidation reaction in the oil to occur. Oxidation creates heat. If this heat cannot escape, the items can become hot enough to catch fire. Piling, stacking or storing these kinds of items may prevent heat from escaping and can create a fire hazard.

All washed and unwashed fabrics that contain vegetable oil or cooking oil can be dangerous. Washing these items in hot water with extra detergent will reduce, but will not eliminate, the hazard. Always use the “cool down” cycle for these items to reduce the items’ temperature. Never remove these items from the dryer hot or interrupt the drying cycle until the items have run through the “cool down” cycle. **Never** pile or stack these items when they are hot.

### IMPORTANT SAFETY NOTICE & WARNING

The California Safe Drinking Water and Toxic Enforcement Act of 1986 (Proposition 65) requires the Governor of California to publish a list of substances known to the State of California to cause cancer or reproductive harm, and requires businesses to warn customers of potential exposures to such substances.

Users of this appliance are hereby warned that the burning of gas can result in low-level exposure to some of the listed substances, including benzene, formaldehyde and soot, due primarily to the incomplete combustion of natural gas or liquid petroleum (LP) fuels. Exhaust ducts should be kept free of obstructions and properly exhausted dryers will minimize exposure.

**SAVE THESE INSTRUCTIONS**

# DRYER EXHAUST TIPS

## ⚠ WARNING

Plastic or non-metal flexible duct presents a potential fire hazard.

### Do

Read the installation instructions and the use and care guide.

### Do

Let your dryer exhaust the air easily.

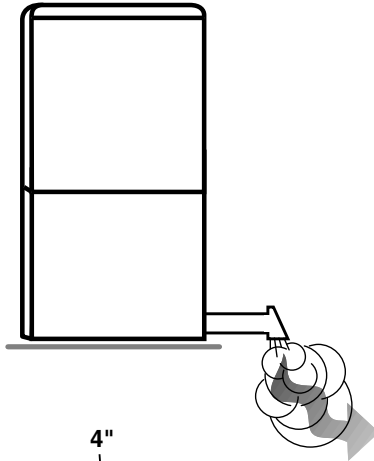

### Do

Use 4 inch diameter rigid metal duct. Tape all joints, including at the dryer. Never use lint-trapping screws.

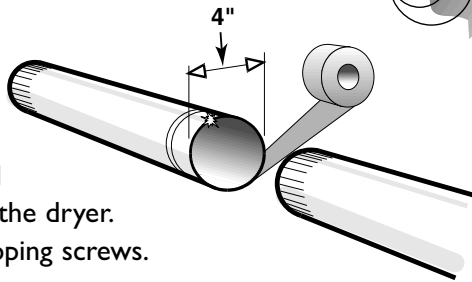

### Do

Keep duct runs as straight as possible.

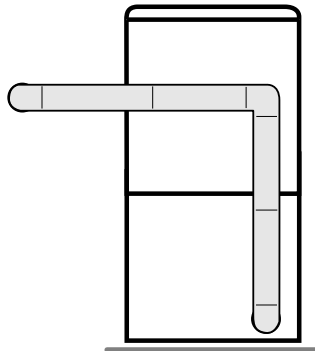

### Do

Clean all old ducts before installing your new dryer. Be sure vent flap opens and closes freely. Inspect and clean the exhaust system annually.

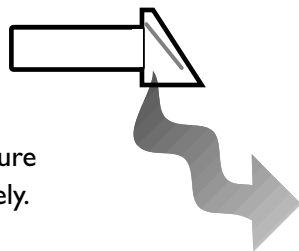

### DON'T

Let a poor exhaust system cause slow drying.

### DON'T

Restrict your dryer with a poor exhaust system.

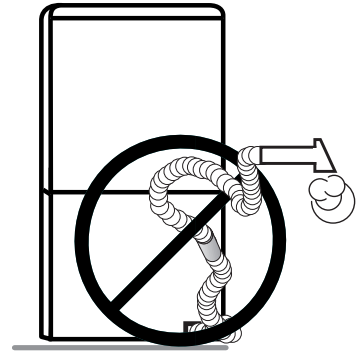

### DON'T

Use plastic, thin foil, or non-metal flexible duct.

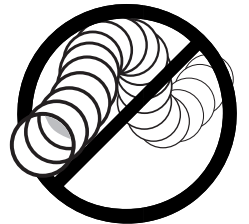

### DON'T

Use longer than necessary duct runs with many elbows.

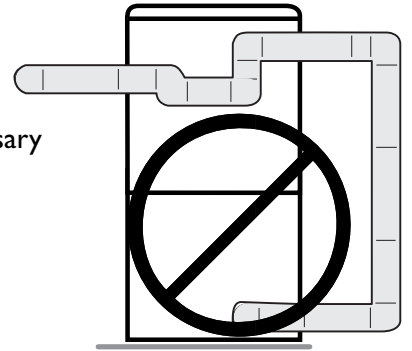

### DON'T

Allow crushed or clogged ducts and vent.

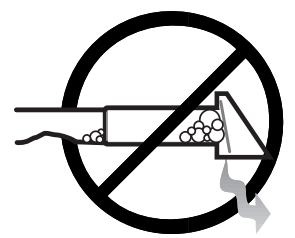

# USING THE CONTROLS - UPPER DRYING CABINET

**NOTE:** The Upper Drying Cabinet and Lower Tumble Dryer can be used at the same time.

## Step 1 Select a Cycle

Select the cycle by pressing the appropriate pad. Recommended options will also illuminate.

**Dry Wet Clothes** – use for drying items that have been washed such as sweaters, lingerie, tennis shoes, jeans, shirts, slacks or sweatshirts. Items can be placed on shelves or on hangers.



**Refresh Dry Clothes** – use this cycle to freshen and remove odors from clean, dry clothes. Items can be placed on racks or on hangers. For best performance, the **Wrinkle Release Hang Dry Only** and **Remove Odor** options are automatically selected. **Add Fragrance** can also be selected if desired. The temperature should be set on **Low**.



## Step 2 Select the Temperature

Select the appropriate temperature by pressing the ▲ pad.

**Low** – the low temperature is recommended for most loads. Approximately 140° F.

**Extra Low** – use for delicate or hand wash items and for fragrancing. Approximately 110° F.

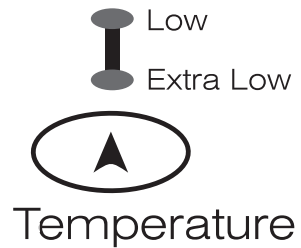

## Step 3 Select Drying Time

Select the drying time for the load by pressing the ▲ or ▼ pads. Press or press and hold to set the time. The cycle time can be set from 40 minutes to six hours depending on the cycle, temperature and options selected.

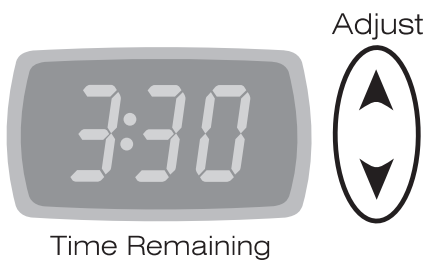

Cycle	Options	Load Size	Approx. Time (Hrs)
Dry Wet Clothes	None Selected	Large	5
		Medium	3
		Small	1
	Wrinkle Release	Large	5
	Medium	3	
	Small	2	
Remove Odor	Large	5	
	Medium	4	
	Small	3	
Add Fragrance	Large	5	
	Medium	3	
	Small	1	
Refresh Dry Clothes	Wrinkle Release	Large	3
		Medium	2
		Small	1
	Remove Odor	Large	4
	Medium	3	
	Small	2	
Add Fragrance	Large	2	
	Medium	1	
	Small	1	

## Step 4 Select Options

**Wrinkle Release Hang Dry Only** – use for hanging items that need wrinkle removal such as jeans, shirts or slacks. The hanging bar will sway to aid in wrinkle removal.

**Remove Odor** – use with any cycle to freshen and remove odors from clean, dry clothes. This option is automatically selected with the Refresh Dry Clothes cycle.

**Add Fragrance** – use as desired with any cycle.



Options

# Step 5 Start the Drying Cabinet

Start the drying cycle by pressing the **Start/Pause** pad. To interrupt the cycle, press the **Start/Pause** pad again. The light above the **Start/Pause** pad will blink and "PAUSE" will scroll in the display. After 4 hours in pause, the cycle will be canceled. Pressing **Off** turns the drying cabinet off and cancels the cycle.

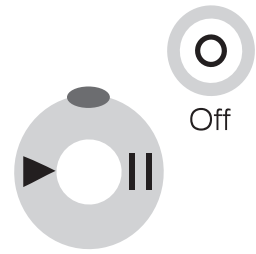

Start/Pause

### NOTES:

- Close the left side door first.
- If the door is not closed, "CLOSE door" will scroll in the display. Close the door and restart.

### TIME DISPLAY



Time Remaining

- Time set will count down in one minute increments.
- If the door is opened during a cycle, an additional ten minutes will be added to the cycle time to recover the loss of humidity and temperature.

### INDICATOR LIGHTS - CYCLE STATUS

- The cycle status indicator lights will illuminate as the drying cabinet reaches that part of the cycle. If no options are selected, the Steam cycle status light will not illuminate.
- Scent Treat will not illuminate if Remove Odor and Add Fragrance are not selected.
- Complete illuminates when the cycle is finished. It will stay illuminated until the door is opened or another cycle is selected.

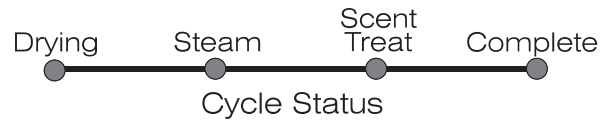

### WATER BOTTLE/DRYER SHEET CADDY

#### WATER BOTTLE

For optimum wrinkle release, odor removal and fragrancing, ALWAYS use water with the drying cabinet cycles.

#### To refill:

Remove Water Bottle from the reservoir by grasping the bottom of the bottle and gently tipping it out and down. Tip the bottle to its upright position while holding the lid over the Water Reservoir.

Unscrew the Water Bottle lid. Fill with **TAP OR DISTILLED WATER ONLY**. Make sure the lid insert is seated in the water bottle lid, then replace lid on the bottle. Replace the Water Bottle in the reservoir. To avoid excess dripping, keep the bottle upright until the lid is over the reservoir.

#### DRYER SHEET CADDY

For best results, start each load with a new fabric softener sheet.

#### To replace sheet:

Remove Dryer Sheet Caddy from compartment. Open the grid cover. Fold a new sheet into the caddy. Replace caddy into slot in compartment. **IMPORTANT:** The caddy MUST ALWAYS be in place when operating the drying cabinet.

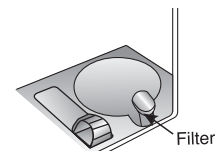
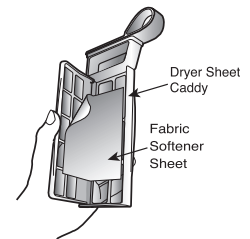
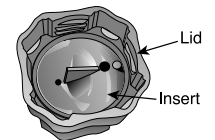
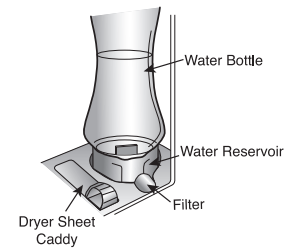

### NOTES:

- **Use water only.**
- It is normal for a small amount of water to pool in the water bottle reservoir.
- The water reservoir should be cleaned periodically. See Care and Cleaning, page 12.
- **Do not** put any oils, chemicals or liquids other than water into the water bottle.
- **Do not** use "ironing water".
- In areas with hard water (15 gpg\*), distilled water is recommended.

\*Your local water utility or state university extension service can tell you the degree of water hardness in your area.

**IMPORTANT:** The filter and dryer sheet caddy must always be in place when the Upper Drying Cabinet is in use.

# SPECIAL LAUNDRY TIPS - UPPER DRYING CABINET

Please follow the care label or manufacturer's instructions for drying special items. If care label instructions are not available, use the following information as a guide.

## General Recommendations



- The drying cabinet and the Lower Tumble Dryer can be used at the same time.
- Close left side door first.
- Items can be loaded into the drying cabinet in any combination.
- Button clothes or close zippers when placing items on shelf or hangers.
- When placing hand-washed items in the cabinet, be sure excess moisture has been removed to avoid water dripping. Roll in a bath towel or wring well before placing in the cabinet.
- When hanging items on door hooks, make sure the item does not hang below bottom of doors.
- Hangers provided with the drying cabinet can be hung on a standard closet rod.
- **Do not** hang items on shelf rods.

## Loading - Hanging

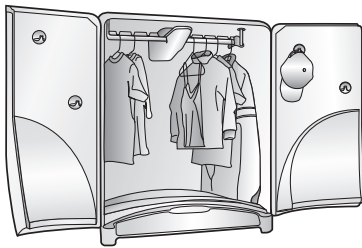

- Use the hangers provided with the drying cabinet or plastic hangers. Do not use wire hangers.
- **Do not** place more than one hanger in each slot on the bar.
- When using the Dry Wet Clothes cycle, separate light colors from dark colors by at least three spaces on the hanging rod to prevent color transfer.
- **Do not** place more than 17 lbs. on the hanging rod at one time.

**NOTE:** The hanging rod will begin to operate once the Upper Drying Cabinet's operating temperature has been reached (approximately 30 minutes after the cycle begins).

## Loading - Laying Flat



- Try to avoid excessive overlapping of items like sleeves or pants legs. Overlapping results in longer drying times.
- **Do not** load more than 5 lbs. on one shelf.
- **Do not** load more than 5 lbs. on the curved top surface of the lower dryer.
- Use care when removing articles from the mesh shelves. Zippers or decorative beading, trims, etc. could catch on the mesh.

## INSTALLING SHELVES

- Align the right side of the shelf with the shelf rod.
- Place the left side of the shelf on the shelf rail.
- Slide the shelf back into place.

## SHELF STORAGE

- Store shelves on either side of the cabinet when not in use.

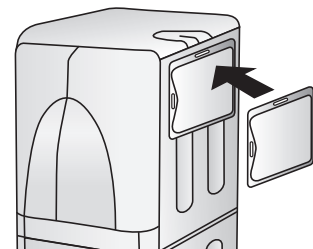

## OPERATING TIPS - LOWER TUMBLE DRYER

**NOTE:** The Lower Tumble Dryer and the Upper Drying Cabinet may be operated at the same time.

### CLEAN THE LINT FILTER

- After each load.
- To shorten drying time.
- To operate more energy efficiently.

**NOTE:** Do not operate the dryer without the lint filter in place.

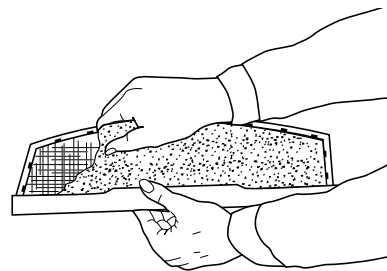

### LOAD THE DRYER PROPERLY

- By placing only one wash load in the dryer at a time.
- Avoid very small loads or mixing heavyweight and lightweight clothes.
- When only one or two articles need drying, add a few similar items to improve tumbling and drying efficiency.
- When drying large, bulky items such as a blanket or comforter, it may be necessary to reposition the load during the cycle to ensure even drying.

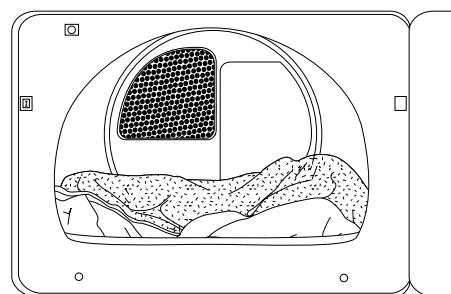

### ADD A FABRIC SOFTENER SHEET (IF DESIRED)

- After loading the dryer.
- To control static cling.
- Before the load becomes warm. This helps prevent greasy-looking softener stains.
- And remove any used softener sheets from the dryer to prevent greasy-looking softener stains.

# USING THE CONTROLS - LOWER TUMBLE DRYER

## Step 1 Select a Cycle

Select the dry cycle by pressing the appropriate pad.

**Sensor Dry** – automatically senses the moisture in the load and shuts the dryer off when the selected dryness level (very dry to damp dry) is reached. This cycle is recommended for the majority of loads including delicates, wrinkle-free and cotton/sturdy items like towels, bedding and jeans.

**Time Dry** – may be selected for any load if Sensor Dry is not used. Press the ▼ or ▲ time pad to select the desired number of minutes.

**Wrinkle Release** – will release wrinkles from items that are clean and dry but slightly wrinkled, such as from a crowded closet, packed suitcase or from sitting in the dryer too long after the end of the cycle. It provides 8 minutes of heated tumbling and 10 minutes of cool down tumbling without heat.

**Air Fluff/No Heat** – tumbles in room temperature air. Press the ▼ or ▲ time pad to select the desired number of minutes.

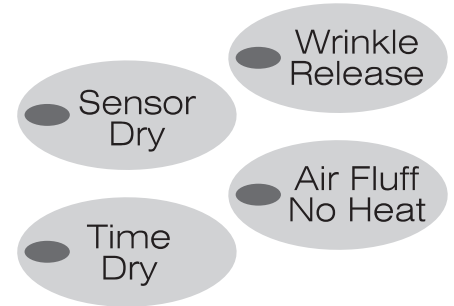

## Step 2 Select the Temperature

There are four temperature settings. Press the ▲ pad to select Regular, Medium, Low or Extra Low temperatures.

**Regular** – for sturdy cottons or those labeled “Tumble Dry.” Approximately 150° F.

**Medium** – for permanent press, synthetics, lightweight cottons or items labeled “Tumble Dry Medium.” Approximately 145° F.

**Low** – for heat sensitive items labeled “Tumble Dry Low” or “Tumble Dry Warm.” Approximately 140° F.

**Extra Low** – provides the lowest heated dry temperature possible for very delicate or hand wash items. Approximately 125° F.

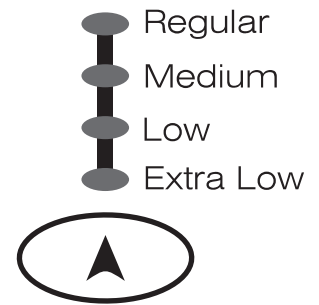

Temperature

## Step 3 Select Dryness Level

When **Sensor Dry** is selected, use the ▼ and ▲ pads to select the dryness level. When **Time Dry** is selected, use the ▼ and ▲ pads to set drying time in one minute increments. Hold the ▼ or ▲ pads to increase or decrease time rapidly.

**Very Dry** – used to completely dry sturdy or bulky items including towels and jeans.

**More Dry** – used for drying t-shirts, underwear and socks.

**Normal Dry** – used for drying the majority of loads.

**Damp Dry** – designed to partially dry items.



Time Remaining



## Step 4 Select Options (if desired)

**Wrinkle Prevent** – use with any cycle to prevent wrinkles. Provides 20 minutes of continuous tumbling and 75 minutes of intermittent tumbling in room temperature air following the completion of the cycle. The load can be removed anytime during Wrinkle Prevent.

**Damp Dry Signal** – an audible signal will sound when load has reached the damp dry level in any cycle.



## Step 5 Start the Lower Tumble Dryer

**Start/Pause** – close the door and press the **Start/Pause** pad to start the dryer. To interrupt the cycle, press the **Start/Pause** pad again. The light above the Start/Pause pad will blink and “PAUSE” will scroll in the display. After 4 hours in pause, the cycle will be cancelled. Pressing **Off** cancels the cycle and stops the dryer.

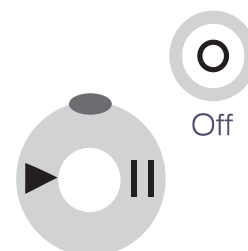

Start/Pause

**NOTE:** If the door is not closed, “CLOSE door” will scroll in the display. Close the door and restart.

### ESTIMATED TIME DISPLAY

- After pressing **Start/Pause**, the display will show the estimated time remaining in the cycle.



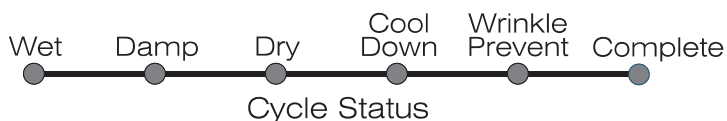

Time Remaining

### INDICATOR LIGHTS - CYCLE STATUS



- The indicator lights below the dryness levels will light when the dryer is in that part of the cycle.
- The Cool Down indicator light will illuminate when the dryer moves into the cool-down portion of the cycle.
- If the **Wrinkle Prevent** option has been selected, the Wrinkle Prevent light will illuminate to indicate that the load is dry and the dryer has moved into the wrinkle prevent portion of the cycle. The display will show the wrinkle prevent animation when the dryer goes into Wrinkle Prevent.
- The Complete light will illuminate when the cool down portion of the cycle is completed. If **Wrinkle Prevent** has been selected, both Wrinkle Prevent and Complete lights will illuminate. The Complete indicator will remain illuminated until the door is opened or another cycle is selected.

### SIGNAL VOLUME

The volume of the dryer signal is adjustable. Press  to lower the volume. Press  to increase the volume.

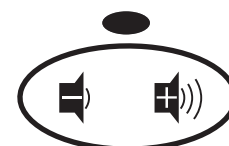

Signal

# SPECIAL LAUNDRY TIPS - LOWER TUMBLE DRYER

Please follow the care label or manufacturer's instructions for drying special items. If care label instructions are not available, use the following information as a guide.

<p><b>Bedspreads &amp; Comforters</b></p>	<ul style="list-style-type: none"> <li>• Follow the care label instructions or dry on the Sensor Dry cycle and Regular temperature.</li> <li>• Be sure the item is thoroughly dry before using or storing.</li> <li>• May require repositioning to ensure even drying.</li> </ul>
<p><b>Blankets</b></p>	<ul style="list-style-type: none"> <li>• Use <b>Sensor Dry</b> and dry only one blanket at a time for best tumbling action.</li> <li>• Be sure the item is thoroughly dry before using or storing.</li> </ul>
<p><b>Curtains &amp; Draperies</b></p>	<ul style="list-style-type: none"> <li>• Use the <b>Sensor Dry</b> cycle and <b>Extra Low</b> temperature to help minimize wrinkling.</li> <li>• Dry these in small loads for best results and remove as soon as possible.</li> </ul>
<p><b>Cloth Diapers</b></p>	<ul style="list-style-type: none"> <li>• Use <b>Sensor Dry</b> and the <b>Regular</b> temperature setting for soft, fluffy diapers.</li> </ul>
<p><b>Down-Filled Items</b> (jackets, sleeping bags, comforters, etc.)</p>	<ul style="list-style-type: none"> <li>• Use <b>Sensor Dry</b> and the <b>Extra Low</b> temperature setting.</li> <li>• Place a clean pair of sneakers in the dryer with the item to fluff the down comforters, etc. Adding a couple of dry towels shortens dry time and absorbs moisture.</li> </ul>
<p><b>Foam Rubber</b> (rug backs, stuffed toys, shoulder pads, etc.)</p>	<ul style="list-style-type: none"> <li>• <b>Do not</b> dry on a heat setting. Use the <b>Air Fluff/No Heat</b> cycle.</li> <li>• <b>⚠ WARNING</b> – Drying a rubber item with heat may damage it or be a fire hazard.</li> </ul>
<p><b>Pillows</b></p>	<ul style="list-style-type: none"> <li>• <b>Do not</b> dryer-dry kapok or foam pillows.</li> <li>• Use <b>Sensor Dry</b>.</li> <li>• Add a couple of dry towels and a pair of clean sneakers to help the tumbling action and to fluff the item.</li> </ul>
<p><b>Plastics</b> (shower curtains, outdoor furniture covers, etc.)</p>	<ul style="list-style-type: none"> <li>• Use the <b>Air Fluff/No Heat</b> cycle or <b>Time Dry</b> and the <b>Extra Low</b> temperature setting depending on the care label instructions.</li> </ul>

## AVOID DRYER DRYING

- Fiberglass items (curtains, draperies, etc.)
- Woolens, unless recommended on the label.
- Vegetable- or cooking oil- soaked items. (See pg. 3)

## CARE AND CLEANING

**Control Panel** – clean with a soft, damp cloth. Do not use abrasive substances. Do not spray cleaners directly on the panel.

**Tumbler** – remove any stains such as crayon, ink pen or fabric dye (from new items such as towels or jeans) with an all-purpose cleaner. Then tumble old towels or rags to remove any excess stain or cleaning substance. Once these steps are done, stains may still be visible, but should not transfer to subsequent loads.

**Cabinet** – wipe off any marks with soap and water.

**Drying Cabinet Interior** – clean with soft, damp cloth. Do not use abrasive substances. Clean the right side of the drying cabinet interior with a dusting wand or vacuum with upholstery attachment.

**Dryer Exhaust System** – should be inspected and cleaned once a year to maintain optimum performance. The outside exhaust hood should be cleaned more frequently to ensure proper operation. (Refer to the Installation Instructions for more information.)

**Water Reservoir** – clean with soap and water and a soft cloth. Rinse and dry thoroughly.

**Water Reservoir Filter** – Lift filter out of slot. Clean with soap and water and a soft brush. Rinse and dry thoroughly.

**Water Bottle, Lid and Lid Insert** – clean with soap and water. Rinse thoroughly.

## REPLACE DRUM LIGHT

### Instructions for replacing the bulb:

- 1) Unplug or disconnect the dryer from the power supply.
- 2) Remove lens cover from inside of drum by removing the two screws.
- 3) Push bulb in and rotate counterclockwise to remove.
- 4) Replace with a 25 watt, 115/125 volt twist lock utility light Part No. 53-0570 or equivalent. Place bulb in socket, push in and rotate clockwise.
- 5) Reinstall lens cover and two screws.
- 6) Reconnect dryer to power supply.

## REPLACE DRYING CABINET LIGHT

### Instructions for replacing the bulb:

- 1) Unplug or disconnect the dryer from the power supply.
- 2) Remove Phillips screw from lens cover.
- 3) Squeeze sides of lens cover to remove.
- 4) Rotate bulb counterclockwise to remove.
- 5) Replace with a 120 volt, 10 watt maximum candelabra-base light bulb.
- 6) Snap lens cover back into place.
- 7) Replace Phillips screw in lens cover.
- 8) Reconnect dryer to power supply.

## REVERSE THE DOOR

### Instructions for reversing the dryer door:

- 1) Remove two screws from each hinge hole cover and remove hinge hole covers.
- 2) While supporting the door, remove screws that secure the hinges to the cabinet (two each).
- 3) Move the following parts to the opposite side of the door: two hinges, four hinge screws, four door screws, door strike and screw, inner door cover plate and screw.
- 4) Attach the door to the opposite side of the cabinet using the four counter sunk hinge screws. (See below).
- 5) Replace the hinge hole covers to the opposite side.

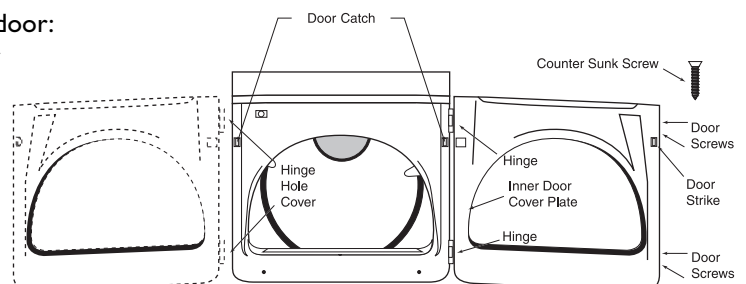

# TROUBLESHOOTING - UPPER DRYING CABINET

## CHECK THESE POINTS IF YOUR MAYTAG® NEPTUNE® DRYING CABINET...

<b>Doesn't Run</b>	<ul style="list-style-type: none"> <li>• Be sure the doors are latched shut.</li> <li>• Be sure the power cord is plugged into a live electrical outlet.</li> <li>• Check the home's circuit breaker and fuses.</li> <li>• Push the <b>Start/Pause</b> pad again if the door is opened during the cycle.</li> </ul>
<b>Doesn't Heat</b>	<ul style="list-style-type: none"> <li>• Check the home's circuit breaker and fuses.</li> <li>• The drying cabinet timer may have moved into the cool-down portion of the cycle.</li> <li>• Check the lower right hand corner of the drying cabinet for obstructions.</li> <li>• Check that a large item is not blocking the air vents on the back wall.</li> </ul>
<b>Doesn't Dry</b>	<p><b>Check all of the above, plus...</b></p> <ul style="list-style-type: none"> <li>• Check that the doors are properly closed.</li> <li>• Remove excess moisture from items before placing in drying cabinet.</li> <li>• Do not overload. Do not hang more than one item on a hanger or place more than one hanger in each slot on the bar.</li> <li>• Sort heavy items from lightweight items.</li> <li>• Check that the washer is draining properly to extract adequate water from the load.</li> </ul>
<b>Is Noisy</b>	<ul style="list-style-type: none"> <li>• Zippers or heavy buttons may tap the sides of the cabinet.</li> <li>• It is normal to hear the sound of water contacting the heater when any of the options are selected.</li> <li>• Be sure the dryer is leveled properly as outlined in the installation guide.</li> </ul>
<b>Dries Unevenly</b>	<ul style="list-style-type: none"> <li>• Seams, pockets and other similar heavy areas may not be completely dry when the rest of the load has reached the selected dryness level. This is normal.</li> <li>• If one heavy item is dried with a lightweight load, such as a sweater with dress shirts, it is possible that the heavy item will not be completely dry when the rest of the load has been dried. Sort heavy items from lightweight items for best drying results.</li> <li>• Avoid overlapping items when laying flat to dry.</li> <li>• Do not hang more than one hanger in each slot on the bar.</li> <li>• Do not place more than one large item (such as a sweater) on each shelf.</li> </ul>
<b>Has an Odor</b>	<ul style="list-style-type: none"> <li>• Natural fibers such as wool or silk may have an odor when drying.</li> <li>• Household odors such as from painting, varnishing, strong cleaners, etc. may enter the dryer with the surrounding room air. This is normal as the dryer draws the air from the room, heats it, pulls it through the tumbler and exhausts it to the outside. When these odors are present in the air, ventilate the room completely before using the dryer.</li> </ul>
<b>Clothes are Wrinkled</b>	<ul style="list-style-type: none"> <li>• Use the hangers provided with the drying cabinet or plastic hangers. Do not use wire hangers.</li> <li>• Use water in the water bottle when any option is selected.</li> <li>• Linen and 100% cotton items may retain more wrinkles.</li> </ul>
<b>Water Marks on Clothes</b>	<ul style="list-style-type: none"> <li>• Check that the washer is draining properly to extract adequate water from the load.</li> <li>• Wring out or roll hand wash items in bath towels to remove excess water. Place in cabinet to avoid dripping on other items in the load.</li> </ul>
<b>Is Not Using Water</b>	<ul style="list-style-type: none"> <li>• Water bottle lid insert may need to be cleaned. See page 12.</li> <li>• Water reservoir filter may be plugged or dirty. See page 12.</li> </ul>
<b>Causes Excess Humidity</b>	<ul style="list-style-type: none"> <li>• The humidity in the area around the Drying Center may rise when the Wrinkle Release, Remove Odor or Add Fragrance options are used. Water is used during the cycle with these options and some of that moisture escapes from the dryer.</li> </ul>
<b>A Code Appears in the Display</b>	<ul style="list-style-type: none"> <li>• See page 14, Information Codes.</li> </ul>

# TROUBLESHOOTING - LOWER TUMBLE DRYER

## CHECK THESE POINTS IF YOUR MAYTAG® NEPTUNE® TUMBLE DRYER...

<b>Doesn't Run</b>	<ul style="list-style-type: none"> <li>• Be sure the door is latched shut.</li> <li>• Be sure the power cord is plugged into a live electrical outlet.</li> <li>• Check the home's circuit breaker and fuses.</li> <li>• Push the <b>Start/Pause</b> pad again if the door is opened during the cycle.</li> </ul>
<b>Doesn't Heat</b>	<ul style="list-style-type: none"> <li>• Check the home's circuit breaker and fuses.</li> <li>• Select a heat setting, not Air Fluff.</li> <li>• On a gas dryer, check that the gas supply is on.</li> <li>• Clean the lint filter and exhaust duct.</li> <li>• Dryer timer may have moved into the cool-down portion of the cycle.</li> </ul>
<b>Doesn't Dry</b>	<p><b>Check all of the above, plus...</b></p> <ul style="list-style-type: none"> <li>• Be sure the exhaust hood at the outside of the home can open and close freely.</li> <li>• Check exhaust system for lint build-up. Ducting should be inspected and cleaned annually.</li> <li>• Use 4" rigid metal exhaust duct.</li> <li>• Do not overload. 1 Wash load = 1 Dryer load.</li> <li>• Sort heavy items from lightweight items.</li> <li>• Large, bulky items like blankets or comforters may require repositioning to ensure even drying.</li> <li>• Check that the washer is draining properly to extract adequate water from the load.</li> <li>• Clothes load too small to tumble properly. Add a few towels.</li> <li>• Longer drying times may be noticed when using both the upper and lower sections.</li> </ul>
<b>Is Noisy</b>	<ul style="list-style-type: none"> <li>• Check the load for objects such as coins, loose buttons, nails, etc. Remove promptly.</li> <li>• It is normal to hear the dryer gas valve or heating element cycle on and off during the drying cycle.</li> <li>• Be sure the dryer is leveled properly as outlined in the installation instructions.</li> </ul>
<b>Dries Unevenly</b>	<ul style="list-style-type: none"> <li>• Seams, pockets and other similar heavy areas may not be completely dry when the rest of the load has reached the selected dryness level. This is normal. Select the <b>Very Dry</b> setting if desired.</li> <li>• If one heavy item is dried with a lightweight load, such as one towel with sheets, it is possible that the heavy item will not be completely dry when the rest of the load has reached the selected dryness level. Sort heavy items from lightweight items for best drying results.</li> </ul>
<b>Has an Odor</b>	<ul style="list-style-type: none"> <li>• Household odors such as from painting, varnishing, strong cleaners, etc. may enter the dryer with the surrounding room air. This is normal as the dryer draws the air from the room, heats it, pulls it through the tumbler and exhausts it to the outside. When these odors are present in the air, ventilate the room completely before using the dryer.</li> </ul>

### Information Codes May Appear in the Display

Code Symbol	Meaning	Solution
<b>PF</b>	The drying cabinet has experienced a power failure.	Press <b>Start/Pause</b> to resume the interrupted cycle or press <b>Off</b> to cancel the cycle and start a new one.
<b>HP</b>	A temperature sensor problem has been detected.	Press <b>Off</b> and restart the cycle. If the code reappears, press <b>Off</b> and call for service, 1-800-688-9900.
<b>hI</b>	A heating problem had been detected.	Check the lower right hand corner of the drying cabinet for obstructions. Check that the air vents on the back wall are not blocked. If the code reappears, call for service, 1-800-688-9900.
<b>hII</b>	A problem has been detected with the hanging rod.	Call for service, 1-800-688-9900.

# WARRANTY & SERVICE

## Warranty

### Limited One Year Warranty - Parts and Labor

For **one (1) year** from the original retail purchase date, any part which fails in normal home use will be repaired or replaced free of charge.

### Canadian Residents

The above warranties only cover an appliance installed in Canada that has been certified or listed by appropriate test agencies for a compliance to a National Standard of Canada unless the appliance was brought into Canada due to transfer of residence from the United States to Canada.

*The specific warranties expressed above are the **ONLY** warranties provided by the manufacturer. These warranties give you specific legal rights, and you may also have other rights which vary from state to state.*

CUSTOMER'S SOLE AND EXCLUSIVE REMEDY UNDER THIS LIMITED WARRANTY SHALL BE PRODUCT REPAIR AS PROVIDED HEREIN. IMPLIED WARRANTIES, INCLUDING WARRANTIES OF MERCHANTABILITY OR FITNESS FOR A PARTICULAR PURPOSE, ARE LIMITED TO ONE YEAR OR THE SHORTEST PERIOD ALLOWED BY LAW. MAYTAG CORPORATION SHALL NOT BE LIABLE FOR INCIDENTAL OR CONSEQUENTIAL DAMAGES. SOME STATES AND PROVINCES DO NOT ALLOW THE EXCLUSION OR LIMITATION OF INCIDENTAL OR CONSEQUENTIAL DAMAGES, OR LIMITATIONS ON THE DURATION OF IMPLIED WARRANTIES OF MERCHANTABILITY OR FITNESS, SO THESE EXCLUSIONS OR LIMITATIONS MAY NOT APPLY TO YOU. THIS WARRANTY GIVES YOU SPECIFIC LEGAL RIGHTS AND YOU MAY ALSO HAVE OTHER RIGHTS, WHICH VARY STATE TO STATE OR PROVINCE TO PROVINCE.

## What is Not Covered By These Warranties

1. Conditions and damages resulting from any of the following:
  - a. Improper installation, delivery, or maintenance.
  - b. Any repair, modification, alteration, or adjustment not authorized by the manufacturer or an authorized servicer.
  - c. Misuse, abuse, accidents, unreasonable use, or acts of God.
  - d. Incorrect electric current, voltage, electrical and/or gas supply.
  - e. Improper setting of any control.
2. Warranties are void if the original serial numbers have been removed, altered, or cannot be readily determined.
3. Light bulbs, water filters and air filters.
4. Products purchased for commercial or industrial use.
5. The cost of service or service call to:
  - a. Correct installation errors. For products requiring ventilation, rigid metal ducting must be used.
  - b. Instruct the user on the proper use of the product.
  - c. Transport the appliance to and from the servicer.
6. Any food loss due to refrigerator or freezer product failures.
7. Expenses for travel and transportation for product service in remote locations.
8. Outside of the United States and Canada this warranty does not apply. Contact your dealer to determine if another warranty applies.
9. Consequential or incidental damages sustained by any person as a result of any breach of these warranties. Some states do not allow the exclusion or limitation of consequential or incidental damages, so the above exclusion may not apply.

## If You Need Service

First see the Troubleshooting section in your Use and Care Guide or call the dealer from whom your appliance was purchased or call Maytag Services, LLC, Customer Assistance at 1-800-688-9900 USA and 1-800-688-2002 Canada to locate an authorized servicer.

- Be sure to retain proof of purchase to verify warranty status. Refer to WARRANTY for further information on owner's responsibilities for warranty service.
- If the dealer or service company cannot resolve the problem, write to Maytag Services, LLC, Attn: CAIR® Center, P.O. Box 2370, Cleveland, TN 37320-2370, or call **1-800-688-9900 USA and 1-800-688-2002 Canada**. U.S. customers using TTY for deaf, hearing impaired or speech impaired, call 1-800-688-2080.
- User's guides, service manuals and parts information are available from Maytag Services, LLC, Customer Assistance.

**Notes:** When writing or calling about a service problem, please include:

- a. Your name, address and telephone number;
- b. Model number and serial number;
- c. Name and address of your dealer or servicer;
- d. A clear description of the problem you are having;
- e. Proof of purchase (sales receipt).

# GUIDE

## D'UTILISATION ET D'ENTRETIEN

### TABLE DES MATIÈRES

Instructions de sécurité importantes .....	17-19
Conseils pour le circuit d'évacuation.....	20
Utilisation des commandes – compartiment supérieur de séchage.....	21-22
Conseils spéciaux – compartiment supérieur de séchage .....	23
Conseils d'utilisation – compartiment inférieur de culbutage .....	24
Utilisation des commandes – compartiment inférieur de culbutage .....	25-26
Conseils spéciaux – compartiment inférieur de culbutage.....	27
Entretien et nettoyage .....	28
Remplacement des ampoules.....	28
Inversion du sens d'ouverture de la porte .....	28
Recherche des pannes – compartiment supérieur de séchage .....	29
Recherche des pannes – compartiment inférieur de culbutage .....	30
Garantie et service.....	31
Guía de uso y cuidado.....	32

# INSTRUCTIONS DE SÉCURITÉ IMPORTANTES

## BIENVENUE

Bienvenue et félicitations pour l'achat d'un centre de séchage Maytag® Neptune®! Il est très important pour nous que vous soyez totalement satisfait. Pour l'obtention des meilleurs résultats, nous vous suggérons de lire la totalité de cette documentation pour vous familiariser avec les méthodes adéquates d'utilisation et d'entretien de l'appareil.

Pour tout besoin d'assistance à l'avenir :

- 1) Il sera utile de disposer immédiatement du numéro de modèle et du numéro de série de l'appareil ; on trouve cette information sur la plaque signalétique, au centre, en bas de l'ouverture de la porte.

Date d'achat \_\_\_\_\_

Numéro de modèle \_\_\_\_\_

Numéro de série \_\_\_\_\_

- 2) **IMPORTANT : Conservez ce guide et la facture d'achat ou reçu en lieu sûr pour utilisation ultérieure. Une preuve de la date d'achat devra être présentée pour toute demande de travaux sous garantie.**

Pour toute question, téléphoner à :

Service à la clientèle de Maytag  
1-800-688-2002 ÉTATS-UNIS et CANADA  
(Lundi à vendredi, 8 h - 20 h, heure de l'Est)  
<http://www.maytag.com>

**Pour l'information sur service et garantie, voir page 31.**

**REMARQUE : Dans le cadre de nos pratiques d'amélioration constante de la qualité de nos appareils, des modifications peuvent être introduites sur les appareils sans que cela donne lieu à une révision de ce guide.**

## CE QUE VOUS DEVEZ SAVOIR SUR LES INSTRUCTIONS DE SÉCURITÉ

Les instructions de sécurité importantes et les avertissements paraissant dans ce guide ne sont pas destinés à couvrir toutes les situations et conditions éventuelles qui peuvent se présenter. Il faut faire preuve de bon sens et de prudence lors de l'installation, de l'entretien ou de l'utilisation de cet appareil.

Prenez toujours contact avec votre détaillant, distributeur, agent de service ou fabricant, au sujet de problèmes ou conditions que vous ne comprenez pas.

## RECONNAISSEZ LES ÉTIQUETTES, PHRASES OU SYMBOLES SUR LA SÉCURITÉ

### AVERTISSEMENT

Risques ou pratiques non sûres, qui **POURRAIENT** résulter en de graves blessures ou même la mort.

### ATTENTION

Risques ou pratiques non sûres qui **POURRAIENT** résulter en des blessures mineures.

### AVERTISSEMENT

Pour leur sécurité, les utilisateurs doivent se conformer aux instructions de ce guide pour minimiser les risques d'incendie ou explosion et pour éviter dommages matériels, dommages corporels ou accident mortel.

- **Ne jamais** remiser ou utiliser de l'essence ou un autre produit liquide ou gazeux inflammable au voisinage de cet appareil ou de tout autre appareil.

### QUE FAIRE SI L'ON SENT UNE ODEUR DE GAZ :

- **Ne** mettre aucun appareil en marche.
- **Ne pas** toucher à un interrupteur électrique.
- **N'**utiliser aucun téléphone de l'immeuble.
- Demander à tous les occupants de quitter la pièce, le bâtiment ou le secteur.
- Se rendre chez un voisin et téléphoner immédiatement à la compagnie de gaz. Suivre les directives données par le préposé de la compagnie de gaz.
- S'il est impossible de joindre la compagnie de gaz, téléphoner au service des incendies.

L'installation et les réparations doivent être confiées à un installateur compétent, à une entreprise de service ou à la compagnie de gaz.

### AVERTISSEMENT

Une fuite de gaz pourrait survenir dans le système et susciter une situation dangereuse. L'odorat peut ne pas suffire pour détecter une fuite de gaz. Les fournisseurs de gaz recommandent l'installation d'un détecteur de gaz (homologation UL). Installer et utiliser le détecteur conformément aux instructions du fabricant.

**IMPORTANT :** En raison des améliorations constantes des produits, Maytag® se réserve le droit de changer les spécifications sans préavis. Pour obtenir des détails complets, consultez les instructions d'installation fournies avec l'appareil avant de choisir les armoires, de faire des découpes ou de faire l'installation.

## AVERTISSEMENT

Pour minimiser les risques d'incendie, choc électrique ou dommages corporels lors de l'utilisation de l'appareil, appliquer les précautions fondamentales, dont les suivantes :

1. Lire la totalité des instructions avant d'utiliser l'appareil.
2. Installer et disposer correctement conformément aux instructions d'installation.
3. Raccorder à un circuit d'alimentation de tension appropriée, protégé et doté des caractéristiques nécessaires. Consulter les exigences relatives à l'électricité.
4. Demander à un technicien qualifié d'installer la sécheuse.
5. En cas de décharge électrique de la sécheuse, la débrancher de l'alimentation. **Ne pas** la faire fonctionner tant qu'elle n'aura pas été réparée par un technicien qualifié.
6. Pour éviter incendie ou explosion :
  - **Ne pas** soumettre au séchage un article qui a été précédemment nettoyé, lavé, trempé ou taché avec essence, solvant de nettoyage à sec ou autre substance inflammable ou explosive – ces produits peuvent émettre des vapeurs susceptibles de s'enflammer ou d'exploser. Ne jamais placer dans la sécheuse un article sur lequel on a utilisé un solvant de nettoyage ou qui a été saturé par un liquide ou solide inflammable avant d'avoir pu éliminer toute trace de ces produits liquides ou solides inflammables et des vapeurs qu'ils émettent. On trouve dans toute résidence de nombreux produits très inflammables comme acétone, alcool dénaturé, essence, kérosène, certains produits liquides d'entretien ménager, certains détachants, térébenthine, cire et produits de décapage de la cire.
  - **Ne jamais** faire sécher avec chauffage des articles contenant du caoutchouc mousse (parfois appelé mousse de latex) ou autres articles à texture caoutchouteuse similaire. Dans certaines circonstances, un article à base de caoutchouc mousse peut s'enflammer spontanément sous l'effet de la chaleur.
  - Garder la zone avoisinante et la partie en dessous de la sécheuse exemptes de toute accumulation de matériaux combustibles comme charpie, papier, chiffon, essence et tous autres liquides et vapeurs inflammables.
  - **Ne pas** laisser de matériaux boucher l'ouverture d'évacuation de l'air de la sécheuse.
  - Examiner régulièrement l'évacuation pour voir s'il n'y a pas de dommage du conduit et si le déflecteur d'évacuation fonctionne librement.
  - **Sécheuses à gaz** : les sécheuses à gaz sont équipées pour fonctionner sur le gaz naturel seulement. Pour qu'une sécheuse fonctionne avec d'autres gaz, demander à un technicien qualifié d'effectuer la conversion.
7. **Ne pas** laisser les enfants jouer sur ou dans un des compartiments du centre de séchage. Il convient de superviser attentivement les enfants lorsque l'appareil est utilisé en leur présence. Quand les enfants sont assez grands, leur apprendre à utiliser correctement et sans danger la sécheuse. Détruisez le cartonnage et les sacs plastiques une fois le déballage de la sécheuse terminé.
8. Avant de retirer l'appareil du service ou de le mettre au rebut, démonter les portes des compartiments de séchage.
9. **Ne pas** introduire une main dans l'appareil lorsque le tambour est en mouvement.
10. **Ne pas** installer ou remiser cet appareil en un endroit où il serait exposé aux intempéries.
11. **Ne pas** circonvier les commandes.
12. **Ne** réparer ou remplacer aucun composant de cet appareil; on ne doit entreprendre aucune opération d'entretien qui n'est pas spécifiquement recommandée dans des instructions de réparation publiées à l'intention des utilisateurs, ou que l'intervenant ne serait pas en mesure d'exécuter parfaitement.
13. **Ne pas** utiliser un assouplissant de tissu ou produit similaire pour éliminer les charges statiques, sauf si le fabricant du produit en recommande l'emploi dans une sécheuse.
14. Nettoyer le tamis à charpie avant ou après chaque utilisation.
15. Veiller à ce que la zone voisine de l'ouverture d'évacuation demeure exempte d'accumulation de charpie, poussière et saletés.
16. Faire nettoyer périodiquement l'intérieur de la sécheuse et le conduit d'évacuation par un technicien qualifié.
17. Il faut que cet appareil soit convenablement relié à la terre. Ne jamais brancher l'appareil dans une prise de courant qui n'est pas adéquatement reliée à la terre conformément aux prescriptions des codes local et national des installations électriques. Voir les instructions d'installation concernant la liaison à la terre de cet appareil.
18. La lubrification à vie est réalisée à l'usine, afin que la sécheuse n'ait jamais besoin d'être huilée ou graissée.
19. Éloigner les animaux familiers de la sécheuse et garder la porte fermée à tout moment, sauf pour le chargement et le déchargement. Les animaux familiers pourraient entrer dans la sécheuse sans que vous le remarquiez si la porte était ouverte et seraient alors enfermés si la porte était fermée.
20. **Ne pas** sécher d'articles en fibre de verre à moins que cela ne soit recommandé par le fabricant.
21. N'utiliser que de l'eau dans la bouteille d'eau du centre de séchage. Voir page 22.

## INSTRUCTIONS DE SÉCURITÉ IMPORTANTES (SUITE)

### AVERTISSEMENT

**Ne jamais** placer dans la sècheuse un article qui aurait été taché ou trempé avec de l'huile végétale ou de l'huile de cuisson. Même après lavage, ces articles peuvent contenir une quantité résiduelle significative de ces huiles. Le résidu d'huile peut s'enflammer spontanément. Le risque d'inflammation spontanée augmente lorsque l'article est exposé à la chaleur. Une source de chaleur, comme le séchage, peut provoquer une augmentation de la température de ces articles et déclencher une réaction d'oxydation de l'huile. Par lui-même, le processus d'oxydation est générateur de chaleur; si cette chaleur ne peut s'échapper, l'article peut s'échauffer suffisamment pour pouvoir s'enflammer. Lorsqu'on remise ou empile ces articles, ceci peut empêcher l'évacuation de la chaleur et susciter un risque d'incendie.

Tout textile lavé ou non lavé qui contient de l'huile végétale ou de l'huile de cuisson peut être dangereux. Le lavage de ces articles à l'eau chaude avec une quantité additionnelle de détergent peut réduire le risque, mais sans l'éliminer. On doit toujours utiliser le cycle de refroidissement pour réduire la température de ces articles; ne jamais retirer ces articles de la sècheuse alors qu'ils sont chauds, ou interrompre le séchage avant que le refroidissement programmé n'ait été exécuté. **Ne jamais** empiler ces articles lorsqu'ils sont chauds.

### AVERTISSEMENT ET AVIS IMPORTANT POUR LA SÉCURITÉ

La loi californienne « Safe Drinking Water and Toxic Enforcement Act » de 1986 (proposition 65) stipule la publication par le gouverneur de la Californie d'une liste de substances que l'État de Californie considère comme cancérogènes ou dangereuses pour le système reproducteur, et impose aux entreprises commerciales l'obligation de signaler à leurs clients les risques d'exposition à de telles substances.

Les utilisateurs de cet appareil peuvent être exposés à une faible concentration de certaines substances figurant dans la liste mentionnée ci-dessus, dont benzène, formaldéhyde et suie, du fait de la combustion incomplète du gaz naturel ou du gaz de pétrole liquéfié. Gardez les conduits d'évacuation libres de toute obstruction et assurez-vous de la bonne évacuation des sècheuses pour minimiser l'exposition au gaz.

CONSERVER CES INSTRUCTIONS

# CONSEILS POUR LE CIRCUIT D'ÉVACUATION

## ⚠ AVERTISSEMENT

Les conduits flexibles en plastique ou non métalliques présentent des risques d'incendie.

### À FAIRE

**Lire les instructions d'installation et le guide d'utilisation et d'entretien.**

### À FAIRE

Permettre à la sècheuse d'évacuer facilement l'air.

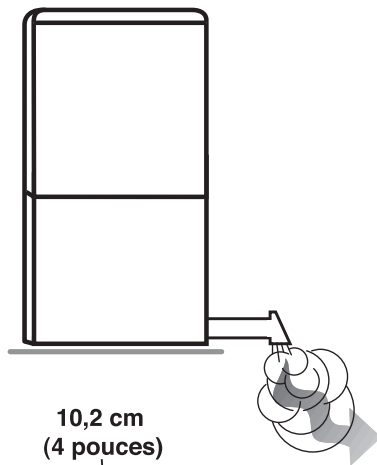

### À FAIRE

Utiliser un conduit métallique rigide de 10,2 cm (4 pouces). Réaliser l'étanchéité de chaque jointure avec du ruban adhésif, y compris sur la connexion de sortie de la sècheuse. Ne jamais utiliser des vis, qui retiendraient des charpies.

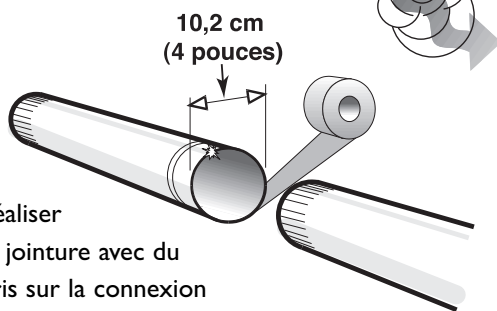

### À FAIRE

Utiliser un circuit d'évacuation aussi rectiligne que possible.

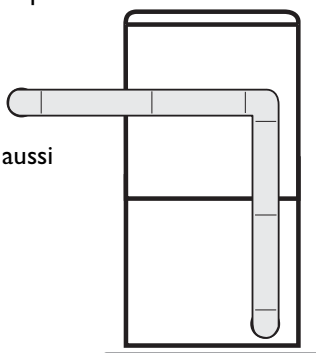

### À FAIRE

Nettoyer tout vieux conduit avant d'installer la nouvelle sècheuse. Vérifier que le clapet peut manœuvrer librement. Inspecter et nettoyer le circuit d'évacuation chaque année.

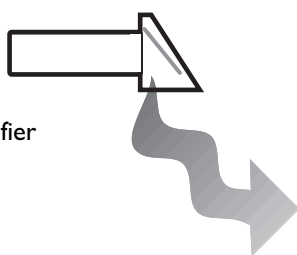

### À NE PAS FAIRE

**Permettre à un circuit d'évacuation médiocre de ralentir le processus de séchage.**

### À NE PAS FAIRE

Entraver le fonctionnement de la sècheuse avec un circuit d'évacuation médiocre.

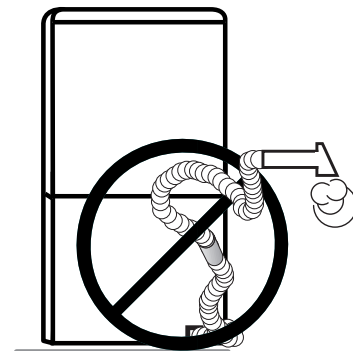

### À NE PAS FAIRE

Utiliser un conduit d'évacuation de plastique ou de métal mince, ou un conduit flexible non métallique.

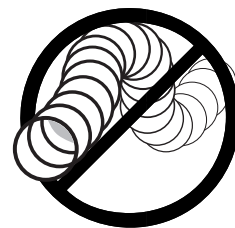

### À NE PAS FAIRE

Utiliser un circuit d'évacuation plus long que nécessaire, comportant de nombreux coudes.

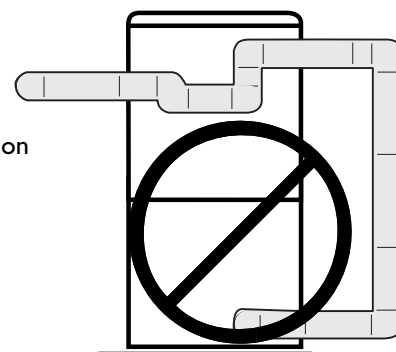

### À NE PAS FAIRE

Tolérer un circuit d'évacuation comportant un composant ou conduit écrasé ou obstrué.

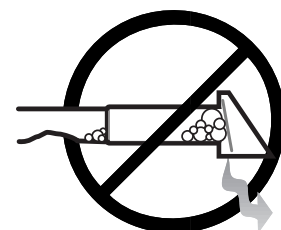

# UTILISATION DES COMMANDES – COMPARTIMENT SUPÉRIEUR DE SÉCHAGE

**REMARQUE :** Le compartiment supérieur de séchage et le compartiment inférieur de culbutage peuvent être utilisés simultanément.

## Étape 1 Sélectionnez un cycle

Choisissez le cycle en appuyant sur la touche appropriée. Les options recommandées s'illumineront.

**Dry Wet Clothes** (Séchage de vêtements mouillés) – s'utilise pour le séchage d'articles qui ont été lavés comme chandails, lingerie, chaussures de tennis, jeans, chemises, pantalons ou pulls d'entraînement. Les articles peuvent être placés sur des étagères ou sur des cintres.



**Refresh Dry Clothes** (Rafraîchissement de vêtements secs) – s'utilise pour rafraîchir et désodoriser les vêtements propres et secs. Les articles peuvent être mis sur des grilles ou des cintres. Pour obtenir une performance optimale, les options **Wrinkle Release Hang Dry Only** (Défroissage, à suspendre seulement) et **Remove Odor** (Désodorisation) sont sélectionnées automatiquement. L'option **Add Fragrance** (Addition de fragrance) peut également être sélectionnée si vous le voulez. La température doit être au **Low** (niveau bas).

## Étape 2 Sélectionnez la température

Choisissez la température appropriée en appuyant sur la touche ▲.

**Low** (Basse) – recommandée pour la majorité des charges. Environ 60° C (140° F).

**Extra Low** (Extra-basse) – s'utilise pour les articles délicats ou lavés à la main et pour parfumer. Environ 43° C (110° F).



Temperature

## Étape 3 Sélectionnez la durée de séchage

Choisissez la durée de séchage en appuyant sur les touches ▲ ou ▼. Appuyez ou maintenez la pression pour programmer la durée, de 40 minutes à 6 heures, selon le cycle, la température et les options choisis.



Cycle	Options	Taille de la charge	Durée approx. (heures)
<b>Séchage de vêtements mouillés</b>	Aucune sélectionnée	Grande Moyenne Petite	5 3 1
	Wrinkle Release (Défroissage)	Grande Moyenne Petite	5 3 2
	Remove Odor (Désodorisation)	Grande Moyenne Petite	5 4 3
	Add Fragrance (Addition de fragrance)	Grande Moyenne Petite	5 3 1
<b>Rafraîchissement de vêtements secs</b>	Défroissage	Grande Moyenne Petite	3 2 1
	Désodorisation	Grande Moyenne Petite	4 3 2
	Addition de fragrance	Grande Moyenne Petite	2 1 1

## Étape 4 Sélectionnez les options

**Wrinkle Release Hang Dry Only** – s'utilise pour des articles à suspendre qui nécessitent un défroissage comme jeans, chemises ou pantalons. La barre de suspension oscille pour aider au défroissage.

**Remove Odor** – s'utilise avec tout cycle pour rafraîchir et désodoriser les vêtements propres et secs. Cette option est automatiquement choisie avec le cycle Refresh Dry Clothes.

**Add Fragrance** – s'utilise à volonté avec tout cycle.



Options

# Étape 5 Mise en marche du centre de séchage

Commencez le cycle de séchage en appuyant sur la touche **Start/Pause** (Départ/Pause). Pour interrompre le cycle, appuyez à nouveau sur cette touche. Le témoin lumineux au-dessus de la touche **Start/Pause** clignotera et « PAUSE » défilera sur l'afficheur. Après 4 heures de pause, le cycle est annulé. Appuyez sur **Off** (Arrêt) pour arrêter le fonctionnement du compartiment de séchage et annuler le cycle.

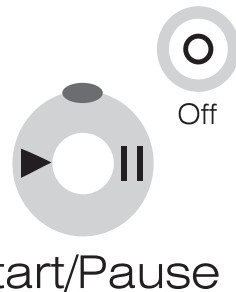

## REMARQUES :

- Fermez d'abord la porte gauche.
- Si la porte n'est pas fermée, « CLOSE door » (FERMER la porte) défilera sur l'afficheur. Fermez la porte et recommencez.

## AFFICHAGE DE LA DURÉE

- La durée programmée est décomptée en minutes.
- Si la porte est ouverte au cours d'un cycle, dix minutes seront ajoutées à la durée du cycle, pour retrouver les niveaux précédents d'humidité et de température.



Time Remaining

## TÉMOINS LUMINEUX – STATUT DU CYCLE

- Les témoins lumineux du statut du cycle s'allument quand le centre de séchage atteint précisément une partie du cycle. Si aucune option n'est choisie, le témoin du statut du cycle Steam (Vapeur) ne s'allumera pas.
- Scent Treat (Touche de parfum) ne s'allumera pas si les options Remove Odor et Add Fragrance ne sont pas sélectionnées.
- Complete (Terminé) s'allume quand le cycle est terminé. Ce témoin restera allumé tant que la porte n'est pas ouverte ou qu'un autre cycle n'a pas été sélectionné.



## SUPPORT DE FEUILLE D'ASSOUPLEISSANT/BOUTEILLE D'EAU

### BOUTEILLE D'EAU

Pour un défroissage, une désodorisation et une libération de fragrance optimum, utilisez TOUJOURS de l'eau avec les cycles de séchage.

#### Remplissage :

Retirez la bouteille d'eau du réservoir en prenant le fond de la bouteille et en l'inclinant doucement vers l'extérieur et vers le bas. Remettez la bouteille en position verticale tout en retenant le couvercle sur le réservoir d'eau.

Dévissez le couvercle de la bouteille d'eau. Remplissez-la **D'EAU DISTILLÉE OU DU ROBINET SEULEMENT**. Assurez-vous que l'insert du couvercle est en place, puis remettez le couvercle de la bouteille. Remettez la bouteille d'eau dans le réservoir. Pour éviter qu'elle ne s'égoutte trop, gardez la bouteille à la verticale jusqu'à ce que le couvercle soit sur le réservoir.

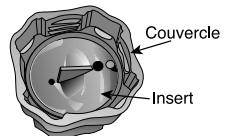
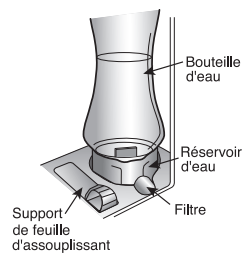

### SUPPORT DE FEUILLE D'ASSOUPLEISSANT

Pour obtenir les meilleurs résultats, utilisez une nouvelle feuille d'assouplissant à chaque nouvelle charge.

#### Remplacement de la feuille d'assouplissant :

Retirez du compartiment, le support à feuille de la sècheuse. Ouvrez le couvercle de la grille. Repliez une nouvelle feuille dans le support. Remettez le support dans la fente du compartiment. **IMPORTANT** : Le support DOIT TOUJOURS être en place quand le compartiment de séchage est utilisé.

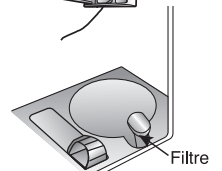
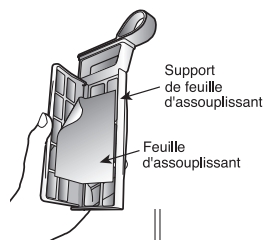

## REMARQUES :

- **Utilisez de l'eau seulement.**
- Il est normal qu'une petite quantité d'eau se retrouve dans le réservoir de la bouteille d'eau.
- Le réservoir doit être nettoyé régulièrement. Voyez à la page 28 – Entretien et nettoyage.
- **NE** mettez **PAS** d'huile, de produit chimique ou des liquides autres que de l'eau dans la bouteille d'eau.
- **N'utilisez PAS** de l'eau de linge.
- Dans les régions où l'eau est dure (15 gpg\*), l'eau distillée est recommandée.

\*Le service universitaire ou le service de distribution d'eau local peut vous renseigner sur le degré de dureté de l'eau de votre région.

**IMPORTANT** : Le filtre et le support à feuille de la sècheuse doivent toujours être en place lors de l'utilisation du compartiment supérieur de séchage.

# CONSEILS SPÉCIAUX – COMPARTIMENT SUPÉRIEUR DE SÉCHAGE

Pour le séchage d'articles spéciaux, procéder conformément aux instructions du fabricant ou de l'étiquette d'entretien. Si l'étiquette d'entretien n'est pas disponible, utiliser l'information qui suit.

## Recommandations générales

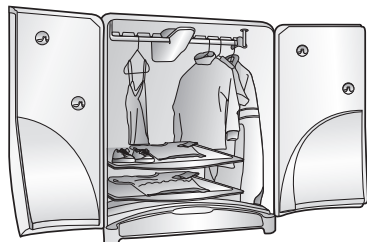

- Le compartiment de séchage et le compartiment inférieur de culbutage peuvent être utilisés simultanément.
- Fermez d'abord la porte gauche.
- Les articles peuvent être mis dans le compartiment de séchage en diverses combinaisons.
- Fermez les fermetures à glissière et boutonnez les vêtements avant de placer les articles sur les étagères ou les cintres.
- Pour les articles lavés à la main, assurez-vous que l'excès d'humidité a été éliminé pour éviter l'égouttement. Enroulez-les dans une serviette de toilette ou essorez-les bien avant de les mettre dans le compartiment.
- Pour suspendre les articles sur les crochets de la porte, assurez-vous que ces articles ne dépassent pas du bas des portes.
- Les cintres fournis dans le compartiment de séchage peuvent être suspendus à une tringle ordinaire.
- **Ne** suspendez **pas** les articles sur les tiges des étagères.

## Chargement - vêtements suspendus

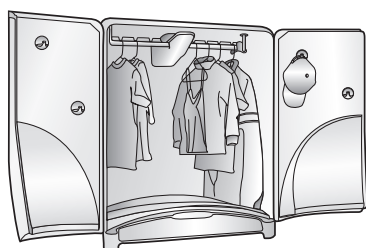

- Utilisez les cintres fournis avec le compartiment de séchage ou des cintres en plastique. N'utilisez pas de cintres en fil de fer.
- **Ne** placez **pas** plus d'un cintre dans chaque fente de la barre.
- Avec le cycle Dry Wet Clothes, séparez les couleurs pâles des couleurs foncées d'au moins trois espaces sur la tringle pour éviter le transfert des couleurs.
- **Ne** mettez **pas** plus de 7.7 kg (17 lb) sur la tringle en même temps.

**REMARQUE :** La tige de suspension entrera en action lorsque la température de fonctionnement du compartiment supérieur de séchage aura été atteinte (environ 30 minutes après le début du cycle).

## Chargement - vêtements à plat



- Essayez d'éviter de superposer des articles comme les manches et pattes de pantalons. Le résultat serait des durées de séchage plus longues.
- **Ne** faites **pas** sécher plus de 2,2 kg (5 lb) sur une étagère.
- **Ne** faites **pas** sécher plus de 2,2 kg (5 lb) sur la surface bombée du compartiment inférieur.
- Faites attention en retirant les articles des étagères en filet. Les fermetures à glissière ou les bordures décoratives pourraient se prendre dans le filet.

## INSTALLATION DES ÉTAGÈRES

- Alignez la droite de l'étagère avec la tringle.
- Placez la gauche de l'étagère sur la barre.
- Recoulissez l'étagère en place.

## RANGEMENT DES ÉTAGÈRES

- Rangez les étagères sur l'un ou l'autre des côtés du compartiment quand elles ne sont pas utilisées.

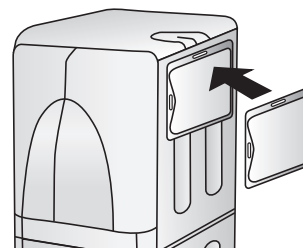

# CONSEILS D'UTILISATION – COMPARTIMENT INFÉRIEUR DE CULBUTAGE

**REMARQUE :** Le compartiment inférieur de culbutage et le compartiment supérieur de séchage peuvent être utilisés simultanément.

## NETTOYAGE DU FILTRE À CHARPIE

- Après chaque séchage.
- Raccourcit la durée de séchage.
- Permet un fonctionnement plus efficace en énergie.

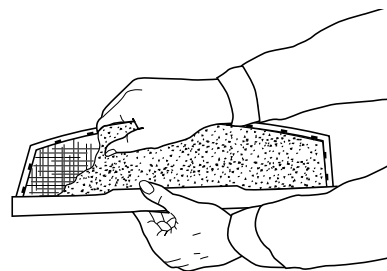

**REMARQUE :** Ne faites pas fonctionner la sècheuse lorsque le filtre à charpie n'est pas en place.

## CHARGEMENT CONVENABLE DE LA SÈCHEUSE

- Placez seulement le linge d'une charge de lavage dans la sècheuse.
- Évitez de très petites charges ou le mélange d'articles lourds et légers.
- Lorsque seulement un ou deux articles doivent être séchés, ajoutez quelques articles similaires pour améliorer l'efficacité du culbutage et du séchage.
- Lors du séchage d'articles volumineux, comme une couverture ou un édredon, il peut être nécessaire de redisposer la charge au cours du cycle pour assurer un séchage uniforme.

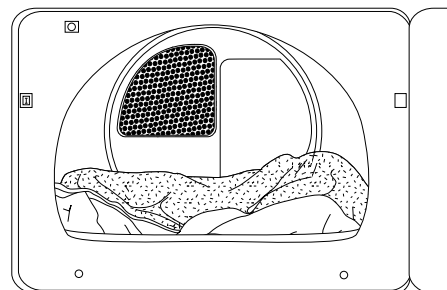

## ADDITION D'UNE FEUILLE D'ASSOUPLEISSANT (SI VOUS LE DÉSIREZ)

- Après le chargement de la sècheuse.
- Pour minimiser l'électricité statique.
- Avant que le linge ne soit devenu chaud. Ceci permettra d'éviter la formation par l'assouplissant de taches d'aspect gras.
- Et retirez de la sècheuse de vieilles feuilles d'assouplissant utilisées pour éviter la formation par l'assouplissant de taches d'aspect gras.

# UTILISATION DES COMMANDES – COMPARTIMENT INFÉRIEUR DE CULBUTAGE

## Étape 1 Sélectionnez un cycle

Choisissez le cycle de séchage en appuyant sur la touche appropriée.

**Sensor Dry** (Séchage par capteur) – détecte automatiquement l'humidité dans la charge et arrête la sècheuse quand le niveau de séchage sélectionné (très sec à sec humide) est atteint. Ce cycle est recommandé pour la plupart des charges, y compris les articles délicats, infroissables et coton/robustes comme les serviettes, la literie et les jeans.

**Time Dry** (Séchage minuté) – peut être sélectionné pour toute charge si le séchage par capteur n'est pas utilisé. Appuyez sur la touche de durée ▼ ou ▲ pour sélectionner le nombre des minutes voulues.

**Wrinkle Release** (Défroissage) – enlève les faux plis des articles qui sont secs et propres mais légèrement froissés comme ceux provenant d'une armoire encombrée, d'une valise bien remplie ou ceux restés trop longtemps dans la sècheuse après la fin du cycle. Il fournit 8 minutes de culbutage à chaud et 10 minutes de culbutage avec refroidissement sans chaleur.

**Air Fluff/No Heat** (Duvetage/sans chaleur) – culbutage à la température ambiante. Appuyez sur la touche de durée ▼ ou ▲ pour sélectionner le nombre de minutes voulues.

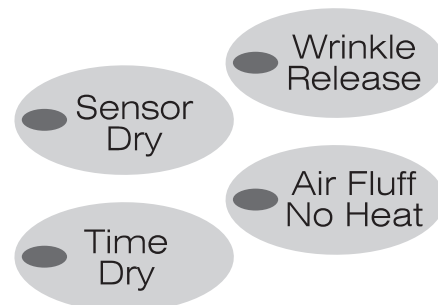

## Étape 2 Sélectionnez la température

Il existe quatre réglages de la température. Appuyez sur la touche ▲ pour obtenir des températures Regular (normale), Medium (moyenne), Low (basse) ou Extra Low (Extra-basse).

**Regular** – pour les cotons robustes ou ceux étiquetés « Séchage par culbutage ». Environ 66 °C (150° F).

**Medium** – pour les tissus à pressage permanent, synthétiques, cotons légers ou articles étiquetés « Séchage par culbutage à température moyenne ». Environ 63° C (145° F).

**Low** – pour les articles sensibles à la chaleur, étiquetés « Séchage par culbutage à température basse » ou « Séchage par culbutage à température modérée ». Environ 60° C (140° F).

**Extra Low** – fournit la température de séchage la plus basse possible pour les articles très délicats ou lavables à la main. Environ 52° C (125° F).

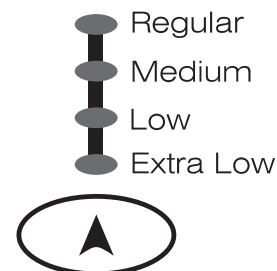

Temperature

## Étape 3 Sélectionnez le niveau de séchage

Lorsque le **Sensor Dry** (Séchage par capteur) est sélectionné, utilisez les touches ▼ et ▲ pour sélectionner le niveau de séchage. Lorsque le **Time Dry** (séchage minuté) est sélectionné, utilisez les touches ▼ et ▲ pour programmer la durée de séchage par minute. Retenez la touche ▼ ou ▲ pour augmenter ou diminuer rapidement la durée.

**Very Dry** (Très sec) – s'utilise pour complètement sécher des articles volumineux ou robustes comme les serviettes et les jeans.

**More Dry** (Plus sec) – s'utilise pour le séchage de t-shirts, sous-vêtements et les chaussettes.

**Normal Dry** (Sec normal) – s'utilise pour la majorité des charges.

**Damp Dry** (Séchage humide) – s'utilise pour sécher partiellement les articles.



Time Remaining

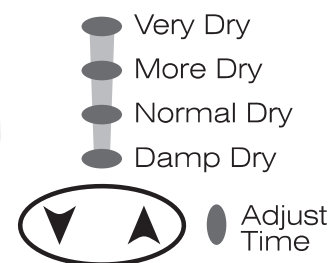

## Étape 4 Sélectionnez les options (au choix)

**Wrinkle Prevent** (Pressage permanent) – s'utilise avec tout cycle pour empêcher les faux plis. Fournit 20 minutes de culbutage continu et 75 minutes de culbutage intermittent à la température ambiante après la fin d'un cycle. Le linge peut être enlevé à tout moment au cours de cette option.

**Damp Dry Signal** (Signal séchage humide) – un signal sonore retentit lorsque le linge a atteint le niveau de séchage humide d'un cycle.



## Étape 5 Départ du compartiment inférieur de culbutage

**Start/Pause** (Départ/pause) – fermez la porte et appuyez sur la touche **Start/Pause** pour mettre la sècheuse en marche. Pour interrompre le cycle, appuyez à nouveau sur la touche **Start/Pause**. Le témoin lumineux au-dessus de la touche Start/Pause clignotera et « PAUSE » défilera sur l'afficheur. Après 4 heures de pause, le cycle sera annulé. En appuyant sur **Off** (Arrêt), vous annulez le cycle et arrêtez la sècheuse.

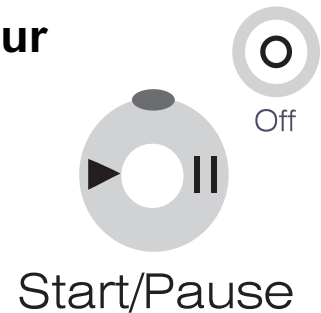

**REMARQUE :** Si la porte n'est pas fermée, « CLOSE door » (FERMER la porte) défilera sur l'afficheur. Fermez la porte et recommencez.

### AFFICHAGE DE LA DURÉE ESTIMÉE

- Après avoir appuyé sur **Start/Pause**, l'afficheur indique la durée restante dans le cycle.



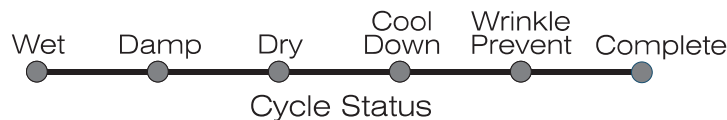

Time Remaining

### TÉMOINS LUMINEUX – STATUT DU CYCLE



- Les témoins lumineux en dessous des niveaux de séchage, s'allument lorsque la sècheuse est dans cette partie du cycle.
- Le témoin lumineux Cool Down s'allume quand la sècheuse arrive à la partie refroidissement du cycle.
- Si l'option **Wrinkle Prevent** a été choisie, le témoin lumineux Wrinkle Prevent s'allume pour indiquer que le linge est sec et que la sècheuse arrive à la partie pressage permanent du cycle. L'afficheur indique l'animation du pressage permanent quand la sècheuse arrive à cette partie Wrinkle Prevent.
- Le témoin Complete (Terminé) s'allume quand la partie de refroidissement du cycle est terminée. Si l'option **Wrinkle Prevent** a été choisie, les deux témoins Wrinkle Prevent et Complete s'allument. Le témoin Complete restera allumé jusqu'à ce que la porte soit ouverte ou qu'un autre cycle soit programmé.

### VOLUME DU SIGNAL

Le volume du signal de la sècheuse est réglable. Appuyez sur  pour diminuer le volume. Appuyez sur  pour l'augmenter.

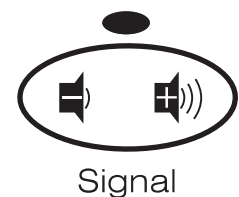

Signal

## CONSEILS SPÉCIAUX – COMPARTIMENT INFÉRIEUR DE CULBUTAGE

Pour le séchage d'articles spéciaux, procéder conformément aux instructions du fabricant ou de l'étiquette d'entretien. Si l'étiquette d'entretien n'est pas disponible, utiliser l'information qui suit.

<b>Couvre-lits et édredons</b>	<ul style="list-style-type: none"><li>• Suivre les instructions sur l'étiquette ou séchez au cycle Séchage par capteur avec température normale.</li><li>• Vérifier que les articles sont parfaitement secs avant de les utiliser ou de les ranger.</li><li>• Un repositionnement peut être nécessaire pour un séchage uniforme.</li></ul>
<b>Couvertures</b>	<ul style="list-style-type: none"><li>• Utiliser le <b>Sensor Dry</b> (Séchage par capteur) et ne sécher qu'une couverture à la fois pour obtenir le meilleur culbutage.</li><li>• Vérifier que les articles sont parfaitement secs avant de les utiliser ou de les ranger.</li></ul>
<b>Rideaux et tentures</b>	<ul style="list-style-type: none"><li>• Utiliser le cycle <b>Sensor Dry</b> et la <b>Extra Low</b> (plus basse) température pour minimiser le froissement.</li><li>• Sécher ces articles dans une petite charge pour obtenir le meilleur résultat, et retirer les articles de la sècheuse dès que possible.</li></ul>
<b>Couches en tissu</b>	<ul style="list-style-type: none"><li>• Utiliser le <b>Sensor Dry</b> et la température de séchage <b>Regular</b> (normale) pour obtenir des couches douces et souples.</li></ul>
<b>Articles garnis de duvet (anoraks, sacs de couchage, couvre-lits, etc.)</b>	<ul style="list-style-type: none"><li>• Utiliser le cycle <b>Sensor Dry</b> et la <b>Extra Low</b> température.</li><li>• Placer dans la sècheuse avec l'article une paire de chaussures de gymnastique propres pour optimiser le duvetage des articles garnis de duvet, etc. Ajouter quelques serviettes sèches pour réduire le temps de séchage et absorber l'humidité.</li></ul>
<b>Caoutchouc mousse (endos de tapis, jouets en peluche, épaulettes, etc.)</b>	<ul style="list-style-type: none"><li>• Effectuer le séchage SANS CHALEUR. Utilisez le cycle <b>Air Fluff/No Heat</b> (Duvetage/sans chaleur).</li></ul> <p><b>⚠ AVERTISSEMENT</b> – L'exposition des articles de caoutchouc à la chaleur leur fait subir des dommages et suscite un risque d'incendie.</p>
<b>Oreillers</b>	<ul style="list-style-type: none"><li>• <b>Ne pas</b> placer dans la sècheuse des oreillers de mousse ou de kapok.</li><li>• Utiliser le <b>Sensor Dry</b>.</li><li>• Ajouter quelques serviettes sèches et une paire de chaussures de gymnastique propres pour optimiser l'action de culbutage et faciliter le duvetage de l'article.</li></ul>
<b>Matière plastique (rideaux de douche, housses et nappes de mobilier d'extérieur, etc.)</b>	<ul style="list-style-type: none"><li>• Utiliser le cycle <b>Air Fluff/No Heat</b> ou le <b>Time Dry</b> (séchage minuté) et le réglage de température <b>Extra Low</b> selon les instructions données sur l'étiquette du vêtement.</li></ul>

### ÉVITEZ DE PLACER DANS LA SÈCHEUSE

- Articles à base de fibre de verre (rideaux, tentures, etc.).
- Lainages (sauf si les indications de l'étiquette le permettent).
- Articles trempés d'huile végétale ou de cuisson. (Voir page 19)

## ENTRETIEN ET NETTOYAGE

**Tableau de commande** – nettoyer avec un linge doux et humide. Ne pas utiliser un produit abrasif. Ne pas pulvériser le produit de nettoyage directement sur le tableau de commande.

**Tambour de culbutage** – éliminer les taches – crayon de couleur, stylo, ou teinture pour textile (provenant d'articles neufs comme des serviettes ou jeans) avec un produit de nettoyage polyvalent. Soumettre ensuite au culbutage une charge de vieilles serviettes ou chiffons, pour éliminer tout résidu de produit tachant ou produit de nettoyage. Des taches peuvent demeurer visibles après l'exécution de ces étapes, mais il n'y aura pas de transfert sur le linge des charges ultérieures.

**Caisse** – éliminer les marques avec eau et savon.

**Intérieur du compartiment de séchage** – le nettoyer avec un chiffon souple, humidifié. Ne pas utiliser de substance abrasive. Nettoyer le côté droit de l'intérieur du compartiment

de séchage avec un plumeau ou l'accessoire pour meubles rembourrés d'un aspirateur.

**Système d'évacuation de l'air** – inspecter et nettoyer le circuit au moins une fois par an pour optimiser la performance. Nettoyer plus fréquemment la bouche d'évacuation à l'extérieur pour qu'elle demeure en parfait état de fonctionnement. (Pour d'autres informations, voir les Instructions d'installation.)

**Réservoir d'eau** – le nettoyer à l'eau savonneuse avec un chiffon doux. Bien le rincer et le sécher.

**Filtre du réservoir d'eau** – sortir le filtre de sa fente. Le nettoyer à l'eau et au savon avec une brosse douce. Bien le rincer et le sécher.

**Bouteille d'eau, couvercle et insert de couvercle** – les nettoyer à l'eau et au savon. Bien rincer.

## REPLACEMENT DE L'AMPOULE DU TAMBOUR

### Remplacement de l'ampoule :

- 1) Débrancher ou déconnecter la sècheuse de l'alimentation.
- 2) Retirer le cabochon de l'intérieur du tambour en enlevant les deux vis.
- 3) Pousser sur l'ampoule et la tourner dans le sens antihoraire pour la retirer.
- 4) La remplacer par une ampoule utilitaire de 25 watts, 115/125 volts à verrouillage par rotation, pièce n° 53-0570 ou équivalente. Mettre l'ampoule dans la douille, en la poussant et en la tournant dans le sens horaire.
- 5) Remonter le cabochon et les deux vis.
- 6) Rebrancher la sècheuse.

## REPLACEMENT DE L'AMPOULE DU COMPARTIMENT DE SÉCHAGE

### Remplacement de l'ampoule :

- 1) Débranchez ou déconnectez la sècheuse de l'alimentation.
- 2) Enlevez la vis Phillips du cabochon.
- 3) Appuyez sur les côtés du cabochon pour l'enlever.
- 4) Tournez l'ampoule dans le sens antihoraire pour la retirer.
- 5) Remplacez-la par une ampoule de 120 volts, 10 watts maximum, à culot de type candélabre.
- 6) Réenclenchez le cabochon en place.
- 7) Remettez la vis Phillips sur le cabochon.
- 8) Rebranchez la sècheuse.

## INVERSION DU SENS D'OUVERTURE DE LA PORTE

### Instructions pour l'inversion du sens d'ouverture de la porte :

- 1) Retirer les deux vis de chacun des couvre-trous de charnière et retirer les couvre-trous de charnière.
- 2) Tout en soutenant la porte, ôter les vis (2) fixant les charnières sur la caisse.
- 3) Transférer les pièces suivantes du côté opposé de la porte : deux charnières, quatre vis de fixation des charnières,

quatre vis de fixation de la porte, butée de porte et vis, plaque d'habillage de l'intérieur de la porte et vis.

- 4) Fixer la porte au côté opposé de la caisse avec quatre vis à tête fraisée (voir ci-dessous).
- 5) Installer les couvre-trous de charnière sur le côté opposé.

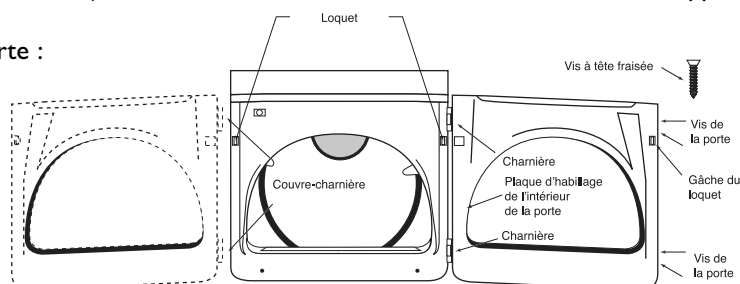

# RECHERCHE DES PANNES – COMPARTIMENT SUPÉRIEUR DE SÉCHAGE

## CONSULTER LES SUGGESTIONS CI-DESSOUS SI ON OBSERVE LES ANOMALIES SUIVANTES DU COMPARTIMENT DE SÉCHAGE MAYTAG® NEPTUNE® ...

<b>Le compartiment de séchage ne fonctionne pas</b>	<ul style="list-style-type: none"> <li>• Vérifier que les portes sont bien verrouillées.</li> <li>• Vérifier que le cordon d'alimentation est bien branché dans une prise de courant alimentée.</li> <li>• Examiner les disjoncteurs et fusibles du circuit d'alimentation.</li> <li>• Appuyer de nouveau sur la touche <b>Start/Pause</b> (Départ/Pause) après une ouverture de la porte durant l'exécution du cycle.</li> </ul>
<b>Absence de chauffage</b>	<ul style="list-style-type: none"> <li>• Examiner les disjoncteurs et fusibles du circuit d'alimentation.</li> <li>• La minuterie du compartiment de séchage est peut-être passée à la phase refroidissement du cycle.</li> <li>• Vérifier le coin inférieur droit du compartiment de séchage pour voir s'il n'y a pas d'obstructions.</li> <li>• Vérifier si un article ne bloque pas les événements d'air sur la paroi arrière.</li> </ul>
<b>Aucun séchage</b>	<p><b>Contrôler tout ce qui a été mentionné ci-dessus ; et en plus,...</b></p> <ul style="list-style-type: none"> <li>• Vérifier que les portes ont bien été fermées.</li> <li>• Enlever l'excès d'humidité des articles avant de les mettre dans le compartiment de séchage.</li> <li>• Ne pas surcharger. Ne pas suspendre plus d'un article sur un cintre et ne pas placer plus d'un cintre dans chacune des fentes de la barre.</li> <li>• Trier le linge – séparer les articles lourds des articles légers.</li> <li>• Vérifier le bon fonctionnement de la fonction d'essorage de la laveuse, pour obtenir une extraction adéquate de l'eau.</li> </ul>
<b>Fonctionnement bruyant</b>	<ul style="list-style-type: none"> <li>• Les fermetures à glissière ou les boutons lourds peuvent cogner contre les parois de la caisse.</li> <li>• Il est normal d'entendre le bruit de l'eau contactant l'élément chauffant quand l'une des options est choisie.</li> <li>• Vérifier que la sècheuse est parfaitement d'aplomb, comme ceci est indiqué dans le guide d'installation.</li> </ul>
<b>Séchage non uniforme</b>	<ul style="list-style-type: none"> <li>• Les jointures, les poches et d'autres parties similaires du linge peuvent ne pas être parfaitement sèches alors que le reste du linge a déjà atteint le niveau de séchage sélectionné. Ceci est normal.</li> <li>• Si un article lourd est séché avec des articles légers, comme un chandail avec des chemises habillées, il est possible que l'article lourd ne soit pas complètement sec lorsque le reste du linge est sec. Pour obtenir les meilleurs résultats, séparer les articles lourds des articles légers.</li> <li>• Éviter de superposer les articles lorsqu'ils sont mis à sécher à plat.</li> <li>• Ne pas suspendre plus d'un cintre dans chaque fente de la barre.</li> <li>• Ne pas mettre plus d'un gros article (comme un chandail) sur chaque étagère.</li> </ul>
<b>Odeur perceptible</b>	<ul style="list-style-type: none"> <li>• Les fibres naturelles comme la laine ou la soie peuvent donner une odeur en séchant.</li> <li>• Des odeurs imputables à peinture, vernis, produits de nettoyage énergiques, etc. peuvent s'introduire dans la sècheuse avec l'air de l'environnement. Ceci est normal – la sècheuse aspire l'air de la pièce, le chauffe, le fait circuler à travers le tambour, et le rejette à l'extérieur. Si des matières véhiculant ces odeurs sont présentes dans l'air, aérer adéquatement la pièce avant d'utiliser la sècheuse.</li> </ul>
<b>Vêtements froissés</b>	<ul style="list-style-type: none"> <li>• Utiliser les cintres fournis avec le compartiment de séchage ou les cintres en plastique. Ne pas utiliser de cintres en fil métallique.</li> <li>• Utiliser l'eau de la bouteille d'eau lorsqu'une option a été choisie.</li> <li>• Les articles en lin et 100 % coton peuvent avoir plus de faux plis.</li> </ul>
<b>Marques dues à l'eau</b>	<ul style="list-style-type: none"> <li>• Vérifier que l'évacuation de la laveuse se fait correctement.</li> <li>• Essorer les articles lavés à la main ou les rouler dans des serviettes de bain pour enlever l'excès d'eau. Les mettre dans le compartiment pour éviter qu'ils ne s'égouttent sur d'autres articles.</li> </ul>
<b>Aucune consommation d'eau</b>	<ul style="list-style-type: none"> <li>• L'insert du couvercle de la bouteille d'eau peut avoir besoin d'être nettoyé. Voir page 28.</li> <li>• Le filtre du réservoir d'eau est peut-être encrassé ou sale. Voir page 28.</li> </ul>
<b>Excès d'humidité</b>	<ul style="list-style-type: none"> <li>• L'humidité autour du centre de séchage peut augmenter lorsque les options Wrinkle Release (Défroissage), Remove Odor (Désodorisation) et Add Fragrance (Addition de fragrance) sont utilisées. De l'eau est utilisée pendant le cycle avec ces options et une partie de cette humidité s'échappe de la sècheuse.</li> </ul>
<b>Un code paraît sur l'afficheur</b>	<ul style="list-style-type: none"> <li>• Voyez page 30, Informations sur les codes.</li> </ul>

# RECHERCHE DES PANNES – COMPARTIMENT INFÉRIEUR DE CULBUTAGE

## CONSULTER LES SUGGESTIONS CI-DESSOUS SI ON OBSERVE LES ANOMALIES SUIVANTES DU COMPARTIMENT INFÉRIEUR DE CULBUTAGE MAYTAG® NEPTUNE® ...

<b>Le compartiment de culbutage ne fonctionne pas</b>	<ul style="list-style-type: none"> <li>• Vérifier que la porte est bien verrouillée.</li> <li>• Vérifier que le cordon d'alimentation est bien branché dans une prise de courant alimentée.</li> <li>• Examiner les disjoncteurs et fusibles du circuit d'alimentation.</li> <li>• Appuyer de nouveau sur la touche <b>Start/Pause</b> (Départ/Pause) après une ouverture de la porte durant l'exécution du cycle.</li> </ul>
<b>Absence de chauffage</b>	<ul style="list-style-type: none"> <li>• Examiner les disjoncteurs et fusibles du circuit d'alimentation.</li> <li>• Sélectionner un cycle de séchage avec chaleur – pas Air Fluff (duvetage à l'air).</li> <li>• Dans le cas d'une sécheuse à gaz, vérifier que le robinet de gaz est ouvert.</li> <li>• Nettoyer le filtre à charpie et le conduit d'évacuation.</li> <li>• La sécheuse exécute peut-être la phase refroidissement du cycle.</li> </ul>
<b>Aucun séchage</b>	<p><b>Contrôler tout ce qui a été mentionné ci-dessus ; et en plus,...</b></p> <ul style="list-style-type: none"> <li>• Vérifier que le clapet de la bouche de décharge à l'extérieur de la résidence peut manœuvrer librement.</li> <li>• Rechercher une accumulation de charpie dans le circuit d'évacuation. Inspecter et nettoyer le circuit au moins chaque année.</li> <li>• Utiliser un conduit d'évacuation métallique rigide de 10,2 cm (4 pouces).</li> <li>• Ne pas charger excessivement la sécheuse – une charge de lavage = une charge de séchage.</li> <li>• Trier le linge – séparer les articles lourds des articles légers.</li> <li>• Pour un séchage uniforme, il peut être nécessaire de repositionner les articles de grande taille ou volumineux, comme couvertures ou édredons.</li> <li>• Vérifier le bon fonctionnement de la fonction d'essorage de la laveuse, pour obtenir une extraction adéquate de l'eau.</li> <li>• Charge de linge trop petite pour un culbutage adéquat. Ajouter quelques serviettes.</li> <li>• Les durées de séchage peuvent être plus longues quand les deux compartiments sont utilisés.</li> </ul>
<b>Fonctionnement bruyant</b>	<ul style="list-style-type: none"> <li>• Rechercher dans la charge de linge des objets comme pièces de monnaie, boutons détachés, clous, etc. Enlever immédiatement ces articles.</li> <li>• Il est normal qu'on perçoive le son des manœuvres de fonctionnement de l'électrovanne d'arrivée de gaz ou du contacteur de l'élément chauffant durant l'exécution du cycle.</li> <li>• Vérifier que la sécheuse est parfaitement d'aplomb, comme ceci est indiqué dans les instructions d'installation.</li> </ul>
<b>Séchage non uniforme</b>	<ul style="list-style-type: none"> <li>• Les jointures, les poches et d'autres parties similaires du linge peuvent ne pas être parfaitement sèches alors que le reste du linge a déjà atteint le niveau de séchage sélectionné. Ceci est normal. Le cas échéant, sélectionner l'option <b>Very Dry</b> (Très sec).</li> <li>• Lorsqu'on sèche un article lourd en même temps qu'une charge d'articles légers, comme une serviette en présence de draps, il est possible que l'article lourd ne soit pas complètement sec lorsque le reste de la charge a atteint le niveau de séchage choisi. Pour obtenir les meilleurs résultats, séparer les articles lourds des articles légers.</li> </ul>
<b>Odeur perceptible</b>	<ul style="list-style-type: none"> <li>• Des odeurs imputables à peinture, vernis, produits de nettoyage énergiques, etc. peuvent s'introduire dans la sécheuse avec l'air de l'environnement. Ceci est normal – la sécheuse aspire l'air de la pièce, le chauffe, le fait circuler à travers le tambour, et le rejette à l'extérieur. Si des matières véhiculant ces odeurs sont présentes dans l'air, aérer adéquatement la pièce avant d'utiliser la sécheuse.</li> </ul>

### Des informations sur les codes peuvent paraître sur l'afficheur

Codes (symboles)	Désignation	Solution
<b>PF</b>	Le compartiment de séchage a été affecté par une panne de courant.	Appuyez sur <b>Start/Pause</b> pour relancer le cycle interrompu ou appuyez sur <b>Off</b> (Arrêt) pour annuler le cycle et en relancer un nouveau.
<b>HP</b>	Un problème a été détecté au niveau du capteur de température.	Appuyez sur <b>Off</b> et relancez le cycle. Si le code paraît à nouveau, appuyez sur <b>Off</b> et appelez le service après-vente au 1-800-688-2002.
<b>hl</b>	Un problème de chauffage a été détecté.	Vérifiez le coin inférieur droit de l'appareil pour voir s'il n'y a pas d'obstructions. Vérifiez que les événements sur la paroi arrière ne sont pas bouchés. Si le code paraît à nouveau, appelez le service après-vente au 1-800-688-2002.
<b>hll</b>	Un problème a été détecté au niveau de la tringle.	Appelez le service après-vente au 1-800-688-2002.

# GARANTIE ET SERVICE APRÈS-VENTE

## Garantie

### Garantie limitée d'un an - pièces et main-d'œuvre

Durant une période d'un (1) an à compter de la date de l'achat initial, toute pièce qui se révélerait défectueuse dans les conditions normales d'usage ménager sera réparée ou remplacée gratuitement.

### Résidents du Canada

Les garanties ci-dessus couvrent un appareil installé au Canada seulement s'il a été agréé par les agences de test habilitées (vérification de la conformité à une norme nationale du Canada), sauf si l'appareil a été introduit au Canada à l'occasion d'un changement de résidence des États-Unis vers le Canada.

*Les garanties spécifiques formulées ci-dessus sont les **SEULES** que le fabricant accorde. Ces garanties vous confèrent des droits juridiques spécifiques et vous pouvez également jouir d'autres droits, variables d'un État à l'autre ou d'une province à l'autre.*

LE SEUL ET UNIQUE RECOURS DU CLIENT EN VERTU DE CETTE GARANTIE LIMITÉE EST LA RÉPARATION DU PRODUIT COMME DÉCRITE PRÉCÉDEMMENT. LES GARANTIES IMPLICITES, Y COMPRIS LES GARANTIES DE QUALITÉ MARCHANDE OU D'ADAPTATION À UN USAGE PARTICULIER, SONT LIMITÉES À UN AN OU À LA PÉRIODE LA PLUS COURTE PERMISE PAR LA LOI. MAYTAG CORPORATION NE SERA PAS TENUE RESPONSABLE DES DOMMAGES DIRECTS OU INDIRECTS. CERTAINS ÉTATS ET CERTAINES PROVINCES INTERDISENT L'EXCLUSION ET LA LIMITATION DES DOMMAGES DIRECTS OU INDIRECTS AINSI QUE LES LIMITATIONS SUR LA DURÉE DES GARANTIES IMPLICITES DE QUALITÉ MARCHANDE OU D'ADAPTATION À UN USAGE PARTICULIER. IL EST DONC POSSIBLE QUE CES LIMITATIONS NE S'APPLIQUENT PAS À VOUS. CETTE GARANTIE VOUS CONFÈRE DES DROITS JURIDIQUES SPÉCIFIQUES ET IL SE PEUT QUE VOUS AYIEZ D'AUTRES DROITS, QUI VARIENT D'UN ÉTAT À L'AUTRE OU D'UNE PROVINCE À L'AUTRE.

## Ne sont pas couverts par ces garanties

1. Les problèmes et dommages résultant des situations suivantes :
  - a. Mise en service, livraison ou entretien effectués incorrectement.
  - b. Toute réparation, modification, altération et tout réglage non autorisés par le fabricant ou par un prestataire de service après-vente agréé.
  - c. Mauvais emploi, emploi abusif, accidents, usage non raisonnable, ou catastrophe naturelle.
  - d. Courant électrique, tension, alimentation électrique ou en gaz incorrects.
  - e. Réglage incorrect d'une commande.
2. Les garanties ne peuvent être honorées si les numéros de série d'origine ont été enlevés, modifiés ou ne sont pas facilement lisibles.
3. Ampoules, filtres à eau et filtres à air.
4. Les produits achetés à des fins commerciales ou industrielles.
5. Les frais de dépannage ou de visite pour :
  - a. Correction d'erreurs de mise en service. Pour les produits nécessitant une ventilation, un conduit métallique rigide doit être utilisé.
  - b. Initiation de l'utilisateur à l'emploi de l'appareil.
  - c. Transport de l'appareil chez le réparateur et retour de l'appareil chez l'utilisateur.
6. Tout aliment perdu en raison de pannes du réfrigérateur ou du congélateur.
7. Dépenses de déplacement et de transport pour la réparation du produit dans des endroits éloignés.
8. Cette garantie n'est pas valide à l'extérieur des États-Unis et du Canada. Communiquez avec votre détaillant pour savoir si une autre garantie s'applique.
9. Dommages indirects ou accessoires subis par toute personne à la suite d'une quelconque violation des garanties. Certains États ou provinces ne permettent pas l'exclusion ou la limitation de responsabilité en ce qui concerne les dommages directs ou indirects. L'exclusion ci-dessus peut en conséquence ne pas s'appliquer à votre cas.

## Si vous avez besoin d'aide

Consultez d'abord la section sur le dépannage dans le manuel d'utilisation et d'entretien, puis appelez le détaillant de qui vous avez acheté votre appareil ou le service à la clientèle de Maytag Services, LLC au 1-800-688-9900 aux États-Unis et au 1-800-688-2002 au Canada pour savoir où trouver un réparateur autorisé.

- Veillez à conserver la facture d'achat pour justifier de la validité de la garantie. Pour d'autres renseignements concernant les responsabilités du propriétaire à l'égard du service sous garantie, voir le texte de la GARANTIE.
- Si le détaillant ou l'agence de service après-vente ne peut résoudre le problème, écrivez à Maytag Services, LLC à l'adresse suivante : CAIR® Center, P.O. Box 2370, Cleveland, TN 37320-2370 États-Unis, ou appelez au **1-800-688-9900 aux États-Unis ou au 1-800-688-2002 au Canada.**
- Les guides d'utilisation, les manuels de service et les renseignements sur les pièces sont disponibles auprès du service à la clientèle de Maytag Services, LLC.

**Remarques :** Veillez à fournir l'information suivante lorsque vous communiquez avec nous au sujet d'un problème :

- a. Vos nom, adresse et numéro de téléphone;
- b. Numéro de modèle et numéro de série de l'appareil;
- c. Nom et adresse du détaillant avec la date l'appareil acheté;
- d. Description détaillée du problème observé;
- e. Preuve d'achat (facture de vente).

# GUÍA

## DE USO Y CUIDADO

### TABLA DE MATERIAS

Instrucciones importantes de seguridad .....	33-35
Sugerencias para el escape de la secadora .....	36
Uso de los controles - Gabinete superior de secado .....	37-38
Sugerencias especiales de lavandería - Gabinete superior de secado .....	39
Sugerencias de trabajo - Secadora inferior .....	40
Uso de los controles - Secadora inferior .....	41-42
Sugerencias especiales de lavandería - Secadora inferior .....	43
Cuidado y limpieza .....	44
Reemplazo de las luces .....	44
Inversión de la puerta.....	44
Localización de problemas - Gabinete superior de secado .....	45
Localización de problemas - Secadora inferior .....	46
Garantía y servicio .....	Última página

# INSTRUCCIONES IMPORTANTES DE SEGURIDAD

## BIENVENIDA

Le damos la bienvenida y lo felicitamos por haber adquirido un gabinete de secado Neptune® de Maytag®. Su completa satisfacción es muy importante para nosotros. Para obtener los mejores resultados le sugerimos que lea esta guía para familiarizarse con los procedimientos apropiados de funcionamiento y mantenimiento.

Si usted necesita ayuda en el futuro, es útil tener:

1) El número completo de modelo y de serie para identificación de su electrodoméstico. Se encuentran en una placa de datos situada en la sección central inferior de la abertura de la puerta.

Fecha de compra \_\_\_\_\_

Número de modelo \_\_\_\_\_

Número de serie \_\_\_\_\_

2) **IMPORTANTE: Conserve esta guía y el recibo de compra en un lugar seguro para referencia futura. Para obtener servicio bajo la garantía es necesario comprobar la fecha de compra original.**

Si tiene alguna consulta, llame a:

Servicio a los clientes de Maytag  
1-800-688-9900 EE.UU. y 1-800-688-2002 CANADÁ  
(Lunes a Viernes, 8:00 a.m. - 8:00 p.m. Hora del Este)  
<http://www.maytag.com>

**Para información sobre servicio y garantía, ver la última página.**

**NOTA: En nuestro continuo afán de mejorar la calidad de nuestros electrodomésticos, puede que sea necesario hacer modificaciones al centro de secado sin actualizar esta guía.**

## INFORMACIÓN SOBRE LAS INSTRUCCIONES DE SEGURIDAD

Las advertencias e instrucciones importantes sobre seguridad que aparecen en esta guía no están destinadas a cubrir todas las posibles circunstancias y situaciones que puedan ocurrir. Se debe ejercer sentido común, precaución y cuidado cuando instale, efectúe mantenimiento o utilice este centro de secado.

Siempre póngase en contacto con su distribuidor, agente de servicio o fabricante si surgen problemas o situaciones que usted no comprenda.

## RECONOZCA LOS SÍMBOLOS, LAS ADVERTENCIAS Y LAS ETIQUETAS DE SEGURIDAD

### ADVERTENCIA

Peligros o prácticas no seguras que **PODRÍAN** causar lesión personal grave o mortal.

### PRECAUCIÓN

Peligros o prácticas no seguras que **PODRÍAN** causar lesión personal menos grave.

### ADVERTENCIA

Para su seguridad, se debe seguir estrictamente la información proporcionada en esta guía a fin de reducir a un mínimo el riesgo de incendio o explosión o para evitar lesión personal o mortal y daños materiales.

- **No** almacene ni use gasolina u otros vapores y líquidos inflamables en la vecindad de este o de cualquier otro electrodoméstico.

### QUÉ HACER SI PERCIBE OLOR A GAS:

- **No** trate de encender ningún electrodoméstico.
- **No** toque ningún interruptor eléctrico.
- **No** use ningún teléfono en su edificio.
- Haga salir de la habitación o del edificio o del área a todos los ocupantes.
- Llame inmediatamente a su proveedor de gas de un teléfono vecino. Siga las instrucciones del proveedor de gas.
- Si no puede localizar a su proveedor de gas, llame al departamento de bomberos.

La instalación y el servicio deben ser efectuados por un instalador calificado, una agencia de servicio o el proveedor de gas.

### ADVERTENCIA

Puede ocurrir un escape de gas en su sistema y provocar una situación peligrosa. Los escapes de gas no pueden ser detectados por el olor solamente. Los proveedores de gas recomiendan que compre e instale un detector de gas aprobado por el laboratorio UL. Instálelo y úselo de acuerdo con las instrucciones del fabricante.

**IMPORTANTE:** A causa de las mejoras permanentes que experimentan los productos, Maytag® se reserva el derecho de cambiar las especificaciones sin previo aviso. Para obtener todos los detalles antes de seleccionar los muebles, realizar cortes o comenzar la instalación, remítase a las instrucciones de instalación que acompañan el producto.

## **ADVERTENCIA**

Para reducir el riesgo de incendio, choque eléctrico o lesiones personales cuando use el electrodoméstico, siga las precauciones básicas, incluyendo las que se indican a continuación:

1. Lea todas las instrucciones antes de usar el electrodoméstico.
2. Instale y ubique adecuadamente conforme a las instrucciones de instalación.
3. Conecte a un circuito eléctrico que posea una capacidad normal adecuada y que se encuentre correctamente protegido y dimensionado. Vea los requisitos relacionados con la electricidad.
4. Haga que un técnico de reparaciones calificado le instale la secadora.
5. Si alguien llegara a recibir una descarga eléctrica, desconecte la secadora del tomacorriente. **No** la vuelva a poner en funcionamiento hasta que un técnico de reparaciones calificado la haya arreglado.
6. Para evitar la posibilidad de incendio o explosión:
  - **No** seque artículos que han sido previamente limpiados, lavados, sumergidos o manchados con gasolina, solventes de limpiar en seco u otras sustancias inflamables o explosivas pues pueden emitir vapores inflamables o producir una explosión. Cualquier material en el que haya usado un agente de limpieza o que esté saturado con líquidos o sólidos inflamables, no debe ser colocado en la secadora hasta que todos los restos de tales líquidos o sólidos inflamables y sus vapores hayan sido eliminados. Existen muchos artículos de uso doméstico que son altamente inflamables tales como: acetona, alcohol desnaturalizado, gasolina, kerosén, algunos líquidos de limpieza domésticos, algunos quitamanchas, aguarrás, ceras y quitaceras.
  - Los artículos que contienen goma de espuma (pueden ser etiquetados como goma látex) o materiales de textura similar a la goma **no** deben ser secados en un ajuste de calor muy alto. Los materiales de goma de espuma cuando se calientan, pueden bajo ciertas circunstancias producir incendio por combustión espontánea.
  - Evite acumular materiales combustibles, tales como pelusas, papeles, alfombras, gasolina y cualquier otro material líquido o gaseoso que sea combustible, en el área debajo y alrededor de la secadora.
  - **No** permita que el almacenaje de ningún material obstruya la abertura para ventilación de aire de la secadora.
  - Debe examinar periódicamente el escape para asegurarse que el conducto de escape no se encuentra dañado y que el deflector funciona libremente.
  - **Para las secadoras a gas:** Las secadoras a gas solamente se encuentran equipadas para emplear gas natural. Para convertir la secadora de manera de poder emplear otros gases, debe obtener el servicio de un técnico de reparaciones calificado.
7. **No** permita que los niños jueguen encima ni dentro de ninguno de los compartimentos del gabinete de secado. Es necesario supervisar estrictamente a los niños cuando la secadora está siendo usada cerca de ellos. Cuando los niños sean suficientemente maduros, explíqueles la forma segura y correcta de usar la secadora. Destruya la caja de cartón y las bolsas de plástico una vez que haya desembalado la secadora.
8. Antes de que la secadora sea puesta fuera de servicio o descartada, retire las puertas de los compartimentos de secado.
9. **No** introduzca la mano en la secadora si el tambor está girando.
10. **No** instale ni guarde esta secadora donde estará expuesta a las inclemencias del tiempo.
11. **No** altere los controles.
12. **No** repare ni reemplace ninguna pieza de la secadora ni intente efectuar ningún servicio a menos que se recomiende específicamente en las instrucciones de reparación por el usuario y que usted comprenda y tenga habilidad para efectuarlas.
13. **No** use suavizadores de telas o productos para eliminar la estática a menos que sean recomendados para uso en la secadora por el fabricante del suavizador de telas o del producto.
14. Limpie el filtro de pelusas antes o después de cada secado.
15. Mantenga el área alrededor de la abertura del escape y las áreas vecinas libres de acumulación de pelusas, polvo y suciedad.
16. El interior de la secadora y el conducto de escape deben ser limpiados periódicamente por personal de servicio calificado.
17. Este electrodoméstico debe ser puesto a tierra de manera apropiada. Nunca enchufe el cordón del electrodoméstico en un tomacorriente que no esté debidamente puesto a tierra y de acuerdo con el código nacional y local. Vea las instrucciones de instalación para la puesta a tierra de este electrodoméstico.
18. En la fábrica se realiza una lubricación de por vida, de manera que la secadora nunca necesita que se la aceite ni se la engrase.
19. Mantenga los animales domésticos alejados de la secadora, y mantenga la puerta permanentemente cerrada, excepto cuando tenga que cargarla o descargarla. Los animales se pueden llegar a meter dentro de la secadora sin que nadie se de cuenta, y quedar atrapados cuando se cierra la puerta.
20. **No** seque ningún artículo de fibra de vidrio, a menos que se lo recomiende el fabricante.
21. Utilice agua solamente en la botella que el centro de secado tiene para tal efecto. Vea la página 38.

## INSTRUCCIONES IMPORTANTES DE SEGURIDAD - CONT.

### ADVERTENCIA

**No** coloque en su secadora artículos que han estado manchados o remojados en aceite vegetal o aceite de cocina. Aún después de ser lavados estos artículos pueden contener cantidades significativas de estos aceites. El aceite restante puede encenderse espontáneamente. El peligro de ignición espontánea aumenta cuando los artículos que contienen aceite vegetal o aceite de cocina son expuestos al calor. Las fuentes de calor, tales como una secadora de ropa, pueden calentar estos artículos permitiendo que se produzca una reacción de oxidación en el aceite. La oxidación crea calor. Si este calor no puede escapar, los artículos quedan lo suficientemente calientes como para prenderse fuego. Al amontonar; aplicar o guardar este tipo de artículos se evita que el calor escape creando un peligro de incendio.

Todas las telas lavadas y no lavadas que contengan aceite vegetal o aceite de cocina pueden ser peligrosas. Si lava estos artículos en agua caliente y con detergente adicional reducirá, pero no eliminará, el peligro. Siempre use el ciclo 'cool down' (enfriamiento) para estos artículos a fin de reducir la temperatura de los mismos. Nunca saque estos artículos de la secadora caliente ni interrumpa el ciclo de secado hasta que los artículos no hayan pasado por el ciclo 'cool down'. **Nunca** amontone ni apile estos artículos cuando estén calientes.

### AVISO Y ADVERTENCIA IMPORTANTE SOBRE SEGURIDAD

La Propuesta 65 de la Ley de 1986 del Estado de California sobre seguridad y contaminación del agua potable (California Safe Drinking Water and Toxic Enforcement Act of 1986) exige que el Gobernador de California publique una lista de las sustancias que según el estado de California causan cáncer o daño al sistema reproductivo y exige que las empresas adviertan a sus clientes sobre la exposición potencial a tales sustancias.

Se advierte a los usuarios de esta estufa que la combustión del gas puede resultar en exposición de bajo nivel a algunas de las sustancias publicadas en la lista, incluyendo benceno, formaldehído y hollín, debido principalmente a la combustión incompleta del gas natural o de los combustibles de petróleo licuado. Los conductos de escape se deben mantener libres de obstrucciones y las secadoras que cuenten con un escape adecuado minimizarán la exposición.

**CONSERVE ESTAS INSTRUCCIONES**

# SUGERENCIAS PARA EL ESCAPE DE LA SECADORA

## ⚠ ADVERTENCIA

Los conductos flexibles de plástico o no metálicos presentan el riesgo de incendio.

### CORRECTO

Lea las instrucciones de instalación y la guía de uso y cuidado.

### CORRECTO

Asegúrese de que el aire salga fácilmente por el escape de la secadora.

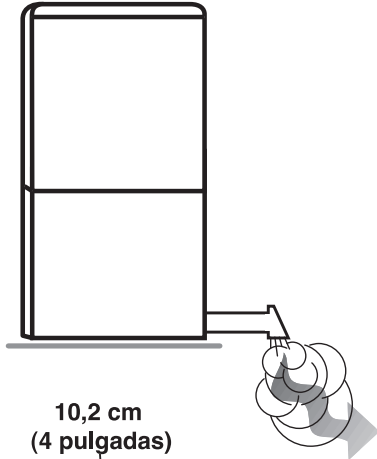

### CORRECTO

Use un conducto de metal rígido de 10,2 cm (4 pulgadas) de diámetro. Coloque cinta obturadora en todas las juntas incluyendo en la conexión con la secadora. Nunca use tornillos que atrapen pelusas.

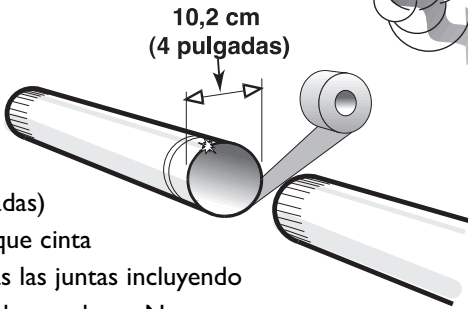

### CORRECTO

Instale el conducto de manera que quede lo más derecho posible.

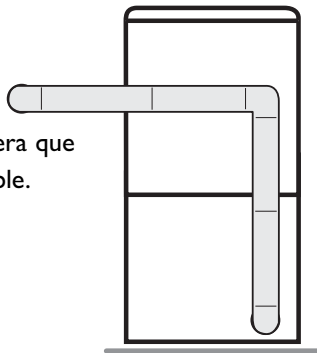

### CORRECTO

Limpie todos los conductos antiguos antes de instalar su nueva secadora. Asegúrese de que la aleta de ventilación se abra y se cierre libremente. Inspeccione y limpie anualmente el sistema de escape.

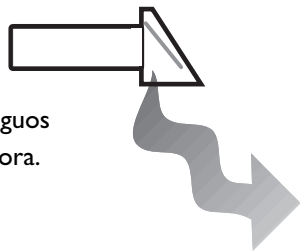

### INCORRECTO

Permitir que un sistema de escape deficiente prolongue el tiempo de secado.

### INCORRECTO

Restringir su secadora con un sistema de escape deficiente.



### INCORRECTO

Usar conductos flexibles de plástico, aluminio delgado o no metálicos.

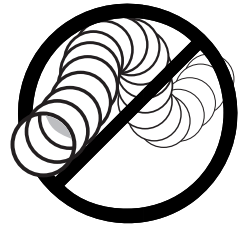

### INCORRECTO

Usar conductos más largos que lo necesario con muchos codos.

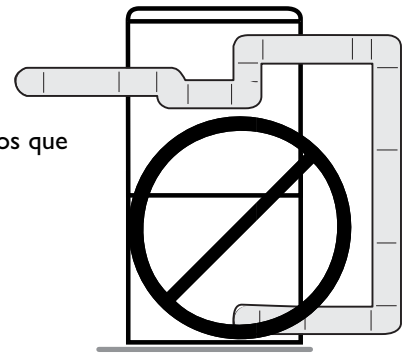

### INCORRECTO

Aplastamiento u obstrucción de los conductos y del respiradero.

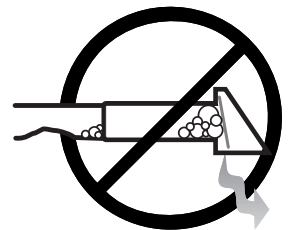

# USO DE LOS CONTROLES - GABINETE SUPERIOR DE SECADO

**NOTA:** El gabinete superior de secado y la secadora inferior se pueden usar al mismo tiempo.

## Paso 1 Selección del ciclo

Para seleccionar el ciclo debe oprimir la tecla apropiada. Las opciones recomendadas también se van a iluminar.

**‘Dry Wet Clothes’** (Secado de ropa mojada) – Utilice este ciclo para secar los artículos que se han lavado, como por ejemplo suéteres, ropa interior, zapatillas de tenis, vaqueros, camisas, pantalones o sudaderas. Los artículos se pueden colocar en los estantes o colgar en perchas.



**‘Refresh Dry Clothes’** (Renovación de prendas secas) – Utilice este ciclo para renovar y eliminar los olores de la ropa limpia y seca. Los artículos se pueden colocar en los estantes o colgar en perchas. Para que el rendimiento sea mejor, las opciones **‘Wrinkle Release Hang Dry Only’** (Eliminación de arrugas, sólo debe colgar artículos secos) y **‘Remove Odor’** (Eliminación de olores) se seleccionan automáticamente. Puede también seleccionar la opción **‘Add Fragrance’** (Agregado de fragancia) si así lo desea. La temperatura se debe colocar en **‘Low’** (Baja).

## Paso 2 Selección de la temperatura

Para seleccionar la temperatura adecuada debe oprimir la tecla ▲.

**‘Low’** (Baja) – La temperatura baja se recomienda para la mayoría de las cargas a secar. Aproximadamente 60° C (140 °F).

**‘Extra Low’** (Muy baja) – Utilice esta temperatura para artículos delicados o que se deban lavar a mano, y también para perfumar. Aproximadamente 43° C (110° F).



Temperature

## Paso 3 Selección del tiempo de secado

Para seleccionar el tiempo de secado de la carga debe oprimir las teclas ▲ o ▼. Para fijar el tiempo debe oprimir, o bien oprimir y soltar, la tecla. El tiempo del ciclo se puede fijar en un valor de 40 minutos hasta seis horas, dependiendo del ciclo, la temperatura y las opciones que ha seleccionado.



Ciclo	Opciones	Tamaño de la carga	Tiempo aproximado (horas)
<b>‘Dry Wet Clothes’</b> (Secado de ropa mojada)	No se selecciona ninguna	Grande Mediana Pequeña	5 3 1
	‘Wrinkle Release’ (Eliminación de arrugas)	Grande Mediana Pequeña	5 3 2
	‘Remove Odor’ (Eliminación de olores)	Grande Mediana Pequeña	5 4 3
	‘Add Fragrance’ (Agregado de fragancia)	Grande Mediana Pequeña	5 3 1
<b>‘Refresh Dry Clothes’</b> (Renovación de prendas secas)	Eliminación de arrugas	Grande Mediana Pequeña	3 2 1
	Eliminación de olores	Grande Mediana Pequeña	4 3 2
	Agregado de fragancia	Grande Mediana Pequeña	2 1 1

## Paso 4 Selección de las opciones

**‘Wrinkle Release Hang Dry Only’** – Utilice esta opción para colgar artículos que necesiten la eliminación de arrugas como por ejemplo, vaqueros, camisas o pantalones. La barra para colgar oscilará para ayudar a eliminar la arrugas.

**‘Remove Odor’** – Utilice esta opción con cualquiera de los ciclos para renovar y eliminar los olores de la ropa limpia y seca. Esta opción se selecciona automáticamente con el ciclo Refresh Dry Clothes (Renovación de prendas secas).

**‘Add Fragrance’** – Utilice esta opción cuando lo desee, con cualquiera de los ciclos.



Options

## Paso 5 Puesta en marcha del gabinete de secado

Para iniciar el ciclo de secado debe oprimir la tecla **'Start/Pause'** (Arranque/Pausa). Para interrumpir el ciclo debe volver a oprimir la tecla **'Start/Pause'**. La luz situada arriba de la tecla **'Start/Pause'** destellará y en la pantalla se desplazará PAUSE. El ciclo se cancelará después de haber estado en pausa durante 4 horas. Si oprime la tecla **'Off'** (Apagado), el gabinete de secado se apaga y el ciclo se cancela.

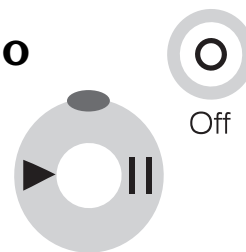

Start/Pause

### NOTAS:

- Cierre primero la puerta de la izquierda.
- Si la puerta no está cerrada, en la pantalla se desplazará 'CLOSE door' (Cierre la puerta). Cierre la puerta y vuelva a ponerlo en marcha.

### PANTALLA DE TIEMPO

- El tiempo se cuenta de manera regresiva a intervalos de un minuto.
- Si se abre la puerta durante un ciclo, se le agregarán diez minutos adicionales al tiempo del mismo para recuperar la pérdida de humedad y temperatura.



Time Remaining

### INDICADORES LUMINOSOS - ESTADO DEL CICLO

- Los indicadores luminosos de estado del ciclo se encenderán a medida que el gabinete de secado vaya alcanzando la parte correspondiente del ciclo. Si no se selecciona ninguna opción, el estado 'Steam' (Vapor) no se va a encender.
- El indicador 'Scent Treat' (Tratamiento con fragancia) no se va a encender si no se seleccionan 'Remove Odor' (Eliminación de olores) y 'Add Fragrance' (Agregado de fragancia).
- El indicador 'Complete' (Completo) se enciende cuando termina el ciclo. Se mantendrá encendido hasta que se abra la puerta y se seleccione otro ciclo.

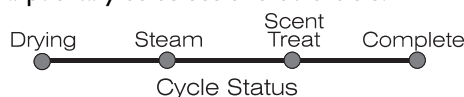

### BOTELLA PARA EL AGUA/CAJITA PARA LAS LÁMINAS DE SUAVIZANTE

#### BOTELLA PARA EL AGUA

Para que las operaciones de eliminación de arrugas, eliminación de olores y perfumado sean óptimas, SIEMPRE debe usar agua con los ciclos del gabinete de secado.

#### Para llenar:

Tome la botella por la parte de abajo e inclínela suavemente hacia afuera y hacia abajo para quitarla del depósito. Colóquela en posición vertical mientras sostiene la tapa por encima del depósito de agua.

Desenrosque la tapa. Llene **SOLAMENTE CON AGUA CORRIENTE O DESTILADA**. Asegúrese que el inserto de la tapa se encuentre en el lugar y luego vuelva a colocar la tapa de la botella. Vuelva a colocar la botella en el depósito. Para evitar un goteo excesivo, mantenga la botella en posición vertical hasta que la tapa se encuentre por encima del depósito.

#### CAJITA PARA LAS LÁMINAS DE SUAVIZANTE

Para obtener los mejores resultados, comience cada carga con una lámina de suavizante nueva.

#### Para cambiar la lámina:

Retire del compartimento la cajita para las láminas de suavizante. Abra la tapa cuadriculada. Agregue una nueva lámina doblada en la cajita. Vuelva a colocar la cajita en el compartimento. **IMPORTANTE:** La cajita para las láminas de suavizante SIEMPRE DEBE estar en su lugar cuando el gabinete de secado se encuentre en funcionamiento.

### NOTAS:

- **Utilice agua solamente.**
- Es normal que se acumule un poco de agua en el depósito de la botella de agua.
- El depósito para el agua se debe lavar periódicamente. Vea la sección de Cuidado y limpieza en la página 44.
- **No** coloque en la botella ningún tipo de aceite, producto químico o líquido que no sea agua.
- **No** utilice "agua para planchar".
- En zonas donde el agua es dura (15 gramos por galón\*) se recomienda el uso de agua destilada.

\*El servicio local de agua o la extensión universitaria estatal le puede decir el grado de dureza del agua de su zona.

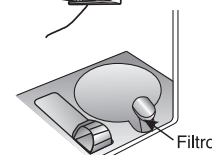
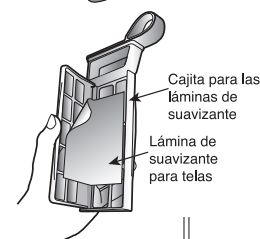
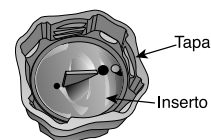
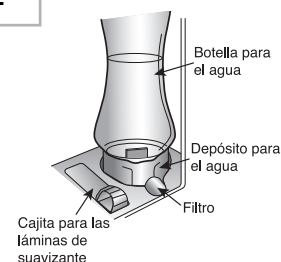

**IMPORTANTE:** El filtro y la cajita para las láminas de suavizante deben estar siempre en sus lugares cuando el gabinete superior de secado se encuentre en funcionamiento.

# SUGERENCIAS ESPECIALES DE LAVANDERÍA – GABINETE SUPERIOR DE SECADO

Por favor siga la etiqueta de cuidado o las instrucciones del fabricante para secar artículos especiales. Si las instrucciones de la etiqueta de cuidado no están disponibles, use la siguiente información como una guía.

## Recomendaciones generales

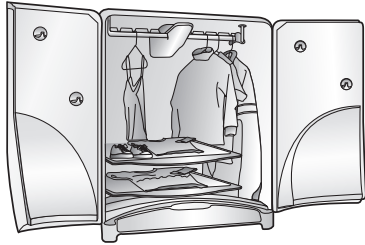

- El gabinete superior de secado y la secadora inferior se pueden usar al mismo tiempo.
- Cierre primero la puerta de la izquierda.
- En el gabinete de secado se puede cargar cualquier combinación de artículos.
- Coloque los artículos, en los estantes o las perchas, abotonados o con los cierres cerrados.
- Cuando coloque en el gabinete artículos que hayan sido lavados a mano, asegúrese de haber eliminado el exceso de humedad para evitar que choree el agua. Puede enroscarlos en una toalla de baño o retorcerlos bien antes de colocarlos en el gabinete.
- Cuando cuelgue artículos en los ganchos de las puertas, asegúrese que no cuelguen por debajo de la parte inferior de la misma.
- Las perchas que se proveen con el gabinete de secado se pueden colgar en la barra estándar del ropero.
- **No** cuelgue los artículos en las varillas de los estantes.

## Carga – Artículos colgados

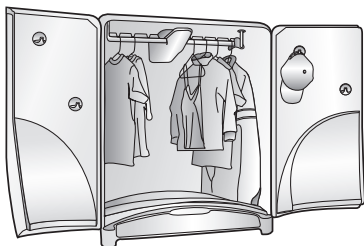

- Utilice las perchas provistas con el gabinete de secado o bien perchas de plástico. No utilice perchas de alambre.
  - **No** coloque más que una percha en cada ranura de la barra.
  - Cuando utilice el ciclo 'Dry Wet Clothes' (Secado de ropa mojada), separe los artículos de color claro y los de color oscuro por lo menos tres espacios en la barra para prevenir la transferencia de color.
  - **No** cuelgue de la barra más de 7,7 kg (17 libras) al mismo tiempo.
- NOTA:** La barra para colgar ropa comenzará a funcionar una vez que la temperatura de funcionamiento del gabinete superior de secado haya sido alcanzada (aproximadamente 30 minutos después de que se haya iniciado el ciclo).

## Carga – Artículos acostados



- Trate de evitar la superposición excesiva de los artículos, como por ejemplo mangas o piernas de pantalones. La superposición provoca un mayor tiempo de secado.
- **No** cargue más de 2,2 kg (5 libras) en un estante.
- **No** cargue más de 2,2 kg (5 libras) en la superficie curva superior de la secadora inferior.
- Tenga cuidado al retirar los artículos de los estantes reticulados. Los cierres o las tachas decorativas se pueden enganchar en ellos.

## INSTALACIÓN DE LOS ESTANTES

- Alinee el lado derecho del estante con la barra del estante.
- Ubique el lado izquierdo del estante sobre el riel.
- Haga deslizar el estante hasta colocarlo en el lugar.

## ALMACENAMIENTO DE LOS ESTANTES

- Almacene los estantes en cualquiera de los costados del gabinete cuando no se encuentren en uso.

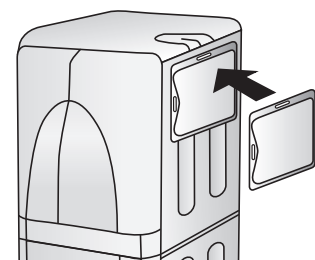

## SUGERENCIAS DE TRABAJO - SECADORA INFERIOR

**NOTA:** La secadora inferior y el gabinete superior de secado se pueden usar al mismo tiempo.

### LIMPIE EL FILTRO DE PELUSAS

- Después de cada carga.
- Para acortar el tiempo de secado.
- Para que el funcionamiento sea energéticamente más eficiente.

**NOTA:** No haga funcionar la secadora sin tener instalado el filtro.

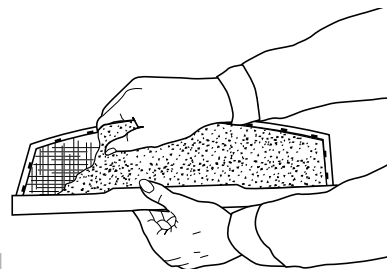

### CARGUE LA ROPA EN LA SECADORA EN FORMA ADECUADA

- Colocando en la secadora solamente una carga de ropa lavada a la vez.
- Evitando colocar cargas muy pequeñas o mezclar ropas muy pesadas con ropas livianas.
- Cuando necesite secar sólo uno o dos artículos agregue unos pocos artículos similares para mejorar la circulación y la eficiencia del secado.
- Cuando seque artículos grandes y voluminosos, como por ejemplo una frazada o una cobija, puede que necesite cambiarlas de posición durante el ciclo, para asegurar un secado uniforme.

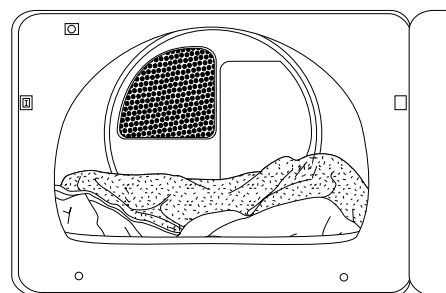

### AGREGUE SUAVIZANTE EN LÁMINAS (SI ASÍ LO DESEA)

- Después de colocar la ropa en la secadora.
- Para controlar la estática.
- Antes de que la ropa comience a calentarse. Esto evita las manchas grasientas que puede dejar el suavizante.
- Y retire de la secadora las hojas de suavizante usadas para evitar que el suavizante deje manchas grasientas.

# USO DE LOS CONTROLES - SECADORA INFERIOR

## Paso 1 Selección del ciclo

Para seleccionar el ciclo debe oprimir la tecla apropiada.

**'Sensor Dry'** (Sensor de sequedad) – Detecta automáticamente la humedad de la carga de ropa y apaga la secadora cuando se alcanza el nivel de sequedad seleccionado (desde muy seco hasta seco húmedo). Este ciclo se recomienda para la mayoría de las cargas, incluyendo los artículos delicados, inarrugables y de algodón/firmes, como por ejemplo toallas, ropa de cama y vaqueros.

**'Time Dry'** (Tiempo de secado) – Se puede seleccionar para cualquier carga si no se usa el Sensor Dry (Sensor de sequedad). Para seleccionar la cantidad de minutos deseada debe oprimir la tecla de tiempo ▼ o ▲.

**'Wrinkle Release'** (Eliminación de arrugas) – Este ciclo eliminará las arrugas de aquellos artículos que se encuentran limpios y secos, pero ligeramente arrugados, tal como cuando se los saca de un ropero muy lleno, de una valija o de la secadora después de haber estado ahí durante cierto tiempo una vez terminado el ciclo. Ofrece 8 minutos de secado caliente y 10 minutos de secado sin calor para que se produzca el enfriamiento.

**'Air Fluff/No Heat'** (Aire frío/Sin calor) – Seca con aire a temperatura ambiente. Para seleccionar la cantidad de minutos deseada debe oprimir la tecla de tiempo ▼ o ▲.

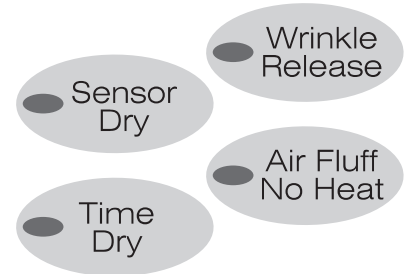

## Paso 2 Selección de la temperatura

Hay 4 posiciones para la temperatura. Para elegir una de las temperaturas 'Regular' (Regular), 'Medium' (Mediana), 'Low' (Baja) o 'Extra Low' (Muy baja) debe oprimir la tecla ▲.

**'Regular'** – Para artículos de algodón firme o cuya etiqueta indica 'Tumble Dry' (Secar en secadora). Aproximadamente 66° C (150° F).

**'Medium'** – Para artículos de planchado permanente, materiales sintéticos, algodones livianos o cuya etiqueta indica 'Tumble Dry Medium' (Secar en secadora con temperatura mediana). Aproximadamente 63° C (145° F).

**'Low'** – Para artículos sensibles al calor cuyas etiquetas indican 'Tumble Dry Low' (Secar en secadora a temperatura baja) o bien 'Tumble Dry Warm' (Secar en secadora en tibio). Aproximadamente 60° C (140° F).

**'Extra Low'** – Provee la menor temperatura posible de secado para artículos muy delicados o de lavado a mano. Aproximadamente 52° C (125° F).

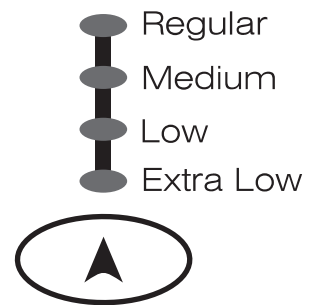

Temperature

## Paso 3 Selección del nivel de sequedad

Cuando se ha seleccionado **'Sensor Dry'**, use las teclas ▼ y ▲ para seleccionar el nivel de sequedad. Cuando se ha seleccionado **'Time Dry'**, use las teclas ▼ y ▲ para seleccionar el tiempo de secado en incrementos de un minuto. Para aumentar o disminuir en forma rápida el tiempo, oprima sin soltar la tecla ▼ o ▲.

**'Very Dry'** (Muy seco) – Se utiliza para secar completamente los artículos firmes o voluminosos, incluyendo toallas y vaqueros.

**'More Dry'** (Más seco) – Se utiliza para secar camisetas, ropas interiores y calcetines.

**'Normal Dry'** (Seco normal) – Se utiliza para secar la mayoría de las cargas de ropa.

**'Damp Dry'** (Seco húmedo) – Diseñado para secar parcialmente los artículos.



Time Remaining



## Paso 4 Selección de las opciones (si así lo desea)

**‘Wrinkle Prevent’** (Prevención de arrugas) – Utilice esta opción, con cualquiera de los ciclos para prevenir las arrugas. Provee 20 minutos de secado continuo y 75 minutos de secado intermitente con aire a temperatura ambiente una vez que haya terminado el ciclo. Durante el periodo de ‘Wrinkle Prevent’ (Prevención de arrugas), la carga se puede retirar en cualquier momento.

**‘Damp Dry Signal’** (Señal de seco húmedo) – Sonará una señal audible cuando la carga haya alcanzado el nivel de seco húmedo en cualquiera de los ciclos.



## Paso 5 Puesta en marcha de la secadora inferior

**‘Start/Pause’** (Arranque/Pausa) – Para poner en marcha la secadora debe cerrar la puerta y oprimir la tecla **‘Start/Pause’**. Para interrumpir el ciclo debe volver a oprimir la tecla **‘Start/Pause’**. La luz situada arriba de la tecla ‘Start/Pause’ destellará y en la pantalla se desplazará ‘PAUSE’. El ciclo se cancelará después de haber estado en pausa durante 4 horas. Si oprime la tecla **‘Off’** (Apagado), el ciclo se cancela y la secadora se apaga.

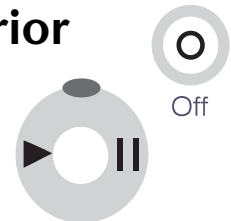

Start/Pause

**NOTA:** Si la puerta no está cerrada, en la pantalla se desplazará ‘CLOSE door’ (Cierre la puerta). Cierre la puerta y vuelva a ponerlo en marcha.

### PANTALLA DE TIEMPO ESTIMADO

- Después de oprimir la tecla **Start/Pause**, la pantalla va a mostrar el tiempo remanente estimado del ciclo.



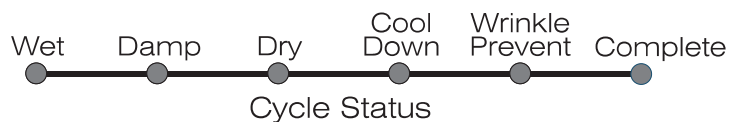

Time Remaining

### INDICADORES LUMINOSOS - ESTADO DEL CICLO



- Los indicadores luminosos ubicados debajo de los niveles de sequedad se encenderán cuando la secadora se encuentre en esa parte del ciclo.
- El indicador luminoso de ‘Cool Down’ (Enfriamiento) se iluminará cuando la secadora entre a la porción de enfriamiento del ciclo.
- Si se ha seleccionado la opción **‘Wrinkle Prevent’**, la luz indicadora ‘Wrinkle Prevent’ se iluminará para indicar que la carga ya está seca y la secadora ha pasado a la porción de prevención de arrugas del ciclo. Cuando la secadora pasa a ‘Wrinkle Prevent’, la pantalla mostrará el gráfico animado de ‘Wrinkle Prevent’.
- La luz de ‘Complete’ (Completo) se encenderá cuando la porción de enfriamiento del ciclo haya terminado. Si se ha seleccionado la opción **‘Wrinkle Prevent’**, tanto el indicador luminoso de Wrinkle Prevent como el de Complete se iluminarán. El indicador de Complete permanecerá encendido hasta que se abra la puerta o se establezca un nuevo ciclo.

### NIVEL SONORO DE LA SEÑAL

El nivel sonoro de la señal de la secadora se puede graduar. Oprima  para disminuir el volumen. Oprima  para aumentar el volumen.

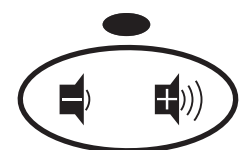

Signal

# SUGERENCIAS ESPECIALES DE LAVANDERÍA – SECADORA INFERIOR

Por favor siga la etiqueta de cuidado o las instrucciones del fabricante para secar artículos especiales. Si las instrucciones de la etiqueta de cuidado no están disponibles, use la siguiente información como una guía.

<b>Cobertores y cobijas</b>	<ul style="list-style-type: none"><li>• Siga las instrucciones de la etiqueta de cuidado o use el ciclo 'Sensor Dry' y el ajuste de temperatura 'Regular'.</li><li>• Asegúrese de que el artículo esté completamente seco antes de usarlo o guardarlo.</li><li>• Puede que necesiten ser cambiados de posición para asegurar un secado uniforme.</li></ul>
<b>Frazadas</b>	<ul style="list-style-type: none"><li>• Para obtener el mejor secado, utilice el ciclo '<b>Sensor Dry</b>' y seque una sola frazada a la vez.</li><li>• Asegúrese de que el artículo esté completamente seco antes de usarlo o guardarlo.</li></ul>
<b>Cortinajes y cortinas</b>	<ul style="list-style-type: none"><li>• Use el Ciclo '<b>Sensor Dry</b>' y el ajuste de temperatura '<b>Extra Low</b>' (Muy baja) para ayudar a eliminar las arrugas.</li><li>• Seque estos artículos en cargas pequeñas para mejores resultados y retírelos tan pronto como sea posible.</li></ul>
<b>Pañales de tela</b>	<ul style="list-style-type: none"><li>• Use '<b>Sensor Dry</b>' y el ajuste de temperatura '<b>Regular</b>' para pañales suaves y esponjosos.</li></ul>
<b>Artículos rellenos con plumas (chaquetas, bolsas de dormir, cobertores, etc.)</b>	<ul style="list-style-type: none"><li>• Use '<b>Sensor Dry</b>' y el ajuste de temperatura '<b>Extra Low</b>'.</li><li>• Coloque un par limpio de zapatillas de tenis en la secadora con el artículo para esponjar los cobertores rellenos de plumas, etc. Si se agrega un par de toallas secas se acorta el tiempo de secado y se absorbe la humedad.</li></ul>
<b>Goma de espuma (forros de las alfombras, muñecos de peluche, hombreras, etc.)</b>	<ul style="list-style-type: none"><li>• <b>No</b> seque en un ajuste con calor. Use el ciclo '<b>Air Fluff/No Heat</b>' (Aire fresco/Sin calor).</li></ul> <p><b>⚠ ADVERTENCIA</b> – Si se seca un artículo de goma con calor lo puede dañar o puede constituir un peligro de incendio.</p>
<b>Almohadas</b>	<ul style="list-style-type: none"><li>• <b>No</b> seque en la secadora almohadas capoc o de espuma.</li><li>• Use '<b>Sensor Dry</b>'.</li><li>• Agregue un par de toallas secas y un par de zapatillas de tenis limpias para ayudar la acción del tambor y para esponjar el artículo.</li></ul>
<b>Plásticos (cortinas para baño, coberturas para muebles de patio, etc.)</b>	<ul style="list-style-type: none"><li>• Use el ciclo '<b>Air Fluff/No Heat</b>' o '<b>Time Dry</b>' y el ajuste de temperatura '<b>Extra Low</b>', dependiendo de las instrucciones de la etiqueta de cuidado.</li></ul>

## EVITE SECAR EN LA SECADORA

- Artículos de fibra de vidrio (cortinas, cortinajes, etc.)
- Artículos de lana a menos que se recomiende en la etiqueta.
- Artículos empapados con aceite vegetal o aceite de cocina. (Ver página 35)

## CUIDADO Y LIMPIEZA

**Panel de control** – limpie con un paño suave y húmedo. No use sustancias abrasivas. No rocíe el limpiador directamente en el panel.

**Tambor** – quite cualquier mancha tal como crayón, tinta de pluma o tintas de telas (provenientes de artículos nuevos tales como toallas o vaqueros) con un limpiador para todo propósito. Luego coloque en el tambor toallas viejas o estropajos para quitar cualquier resto de mancha o de sustancia de limpieza. Una vez que se hayan realizado estos pasos, puede que las manchas todavía sean visibles, pero no se transferirán a las cargas de ropa subsiguientes.

**Gabinete** – limpie cualquier marca que tenga con agua y jabón.

**Interior del gabinete de secado** – limpie con un paño suave y húmedo. No use sustancias abrasivas. Limpie la parte interior derecha del gabinete de secado con una varilla para

aspirar polvo o con una aspiradora que cuente con un accesorio para tapizados.

**Sistema de escape de la secadora** – debe ser inspeccionado y limpiado una vez al año para mantener un rendimiento óptimo. La campana de escape exterior debe ser limpiada más frecuentemente para asegurar funcionamiento adecuado. (Consulte las Instrucciones de Instalación para obtener mayor información.)

**Depósito de agua** – limpie con agua y jabón y un paño suave. Enjuague y seque completamente.

**Filtro de la botella de agua** – Retire el filtro de la ranura. Limpie con agua y jabón empleando un cepillo suave. Enjuague y seque completamente.

**Botella para el agua, tapa e inserto de la tapa** – Limpie con agua y jabón. Enjuague completamente.

## REEMPLAZO DE LA LUZ DEL TAMBOR

### Instrucciones para reemplazar la bombilla:

- 1) Desenchufe o desconecte la secadora del suministro de energía.
- 2) Desde la parte interior del tambor, quite los dos tornillos de la tapa de la lente para retirar esta última.
- 3) Presione la bombilla hacia adentro y desenrosque en el sentido contrario a las agujas del reloj para retirarla.
- 4) Reemplace con una luz utilitaria de 25 Watios para 115/125 Voltios de las que quedan enganchadas al enroscar (Pieza No. 53-0570) o equivalente. Coloque la bombilla en el portalámparas, presione hacia adentro y gire en el sentido de las agujas del reloj.
- 5) Vuelva a instalar la tapa de la lente y los dos tornillos.
- 6) Vuelva a enchufar la secadora en la fuente de alimentación.

## REEMPLAZO DE LA LUZ DEL GABINETE DE SECADO

### Instrucciones para reemplazar la bombilla:

- 1) Desenchufe o desconecte la secadora del suministro de energía.
- 2) Retire el tornillo Phillips de la tapa de la lente.
- 3) Oprima los lados de la tapa de la lente para retirarla.
- 4) Desenrosque la bombilla en el sentido contrario a las agujas del reloj para retirarla.
- 5) Reemplace con una bombilla del tipo de base de candelabro, de 120 Volt y 10 Watios como máximo.
- 6) Haga presión hasta colocar la tapa de la lente en el lugar correspondiente.
- 7) Vuelva a colocar el tornillo Phillips en la tapa de la lente.
- 8) Vuelva a enchufar la secadora en la fuente de alimentación.

## INVERSIÓN DE LA PUERTA

### Instrucciones para invertir la puerta de la secadora:

- 1) Retire dos tornillos de cada una de las cubiertas de los agujeros de las bisagras y retire dichas tapas.
- 2) Mientras sujeta la puerta, saque los tornillos de las bisagras que la aseguran al gabinete (dos en cada una).
- 3) Mueva las siguientes piezas al otro lado de la puerta: dos bisagras, cuatro tornillos de bisagras, cuatro tornillos de la puerta, el cerrojo de la puerta y el tornillo, la placa interior de cubierta de la puerta y el tornillo.
- 4) Instale la puerta en el lado opuesto del gabinete usando los cuatro tornillos de la bisagra de cabeza avellanada. (Ver a continuación).
- 5) Vuelva a colocar las cubiertas de los agujeros de las bisagras en el lado opuesto.

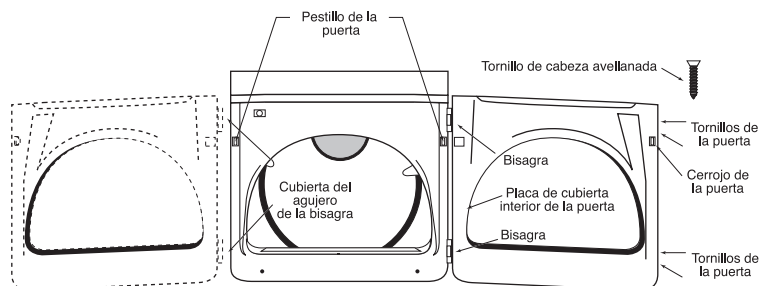

# LOCALIZACIÓN DE PROBLEMAS - GABINETE SUPERIOR DE SECADO

## VERIFIQUE LOS SIGUIENTES PUNTOS, SI SU GABINETE DE SECADO NEPTUNE® DE MAYTAG®...

<b>No funciona</b>	<ul style="list-style-type: none"> <li>• Asegúrese que las puertas se encuentren bien cerradas.</li> <li>• Asegúrese de que el cordón eléctrico esté enchufado en un tomacorriente eléctrico con corriente.</li> <li>• Verifique el disyuntor y los fusibles del hogar.</li> <li>• Oprima la tecla <b>'Start/Pause'</b> (Arranque/Pausa) nuevamente si la puerta se abre durante el ciclo.</li> </ul>
<b>No calienta</b>	<ul style="list-style-type: none"> <li>• Verifique el disyuntor y los fusibles del hogar.</li> <li>• El cronómetro del gabinete de secado se puede haber corrido a la porción de enfriamiento del ciclo.</li> <li>• Revise el ángulo inferior derecho del gabinete de secado para asegurarse que no haya obstrucciones.</li> <li>• Verifique que no haya ningún artículo voluminoso bloqueando el conducto de ventilación de la pared trasera.</li> </ul>
<b>No seca</b>	<p><b>Verifique todo lo anterior, además de lo siguiente...</b></p> <ul style="list-style-type: none"> <li>• Verifique que las puertas se encuentren correctamente cerradas.</li> <li>• Elimine la humedad excedente de los artículos antes de colocarlos en el gabinete de secado.</li> <li>• No sobrecargue el gabinete. No cuelgue más de un artículo por percha ni coloque más de una percha en cada ranura de la barra.</li> <li>• Separe los artículos pesados de los artículos livianos.</li> <li>• Verifique que la lavadora esté desaguando en forma adecuada para extraer suficiente agua de la carga.</li> </ul>
<b>Es ruidosa</b>	<ul style="list-style-type: none"> <li>• Cierres y botones pesados pueden estar golpeando las paredes del gabinete.</li> <li>• Es normal escuchar el sonido del agua haciendo contacto con el calentador cuando se selecciona alguna de las opciones.</li> <li>• Asegúrese de que la secadora esté bien nivelada como se describe en la guía de instalación.</li> </ul>
<b>No seca de forma pareja (uniforme)</b>	<ul style="list-style-type: none"> <li>• Las costuras, los bolsillos y otras áreas similares pueden no estar completamente secas cuando el resto de la carga ha alcanzado el nivel de secado seleccionado. Esto es normal.</li> <li>• Si seca un artículo pesado junto con una carga de artículos livianos, tal como un suéter con un grupo de camisas de vestir, es posible que el artículo pesado no se encuentre completamente seco cuando el resto de la carga se haya secado. Separe los artículos pesados de los livianos para obtener los mejores resultados de secado.</li> <li>• Evite superponer los artículos cuando los extiende para secar.</li> <li>• No cuelgue más de una percha en cada ranura de la barra.</li> <li>• No coloque más de un artículo grande (como por ejemplo un suéter) en cada estante.</li> </ul>
<b>Tiene olor</b>	<ul style="list-style-type: none"> <li>• Las fibras naturales, como por ejemplo la lana y la seda, pueden tener olor cuando se secan.</li> <li>• Los olores domésticos tales como olor de pintura, barnices, limpiadores fuertes, etc. pueden penetrar en la secadora con el aire ambiente. Esto es normal pues la secadora extrae el aire de la habitación, lo calienta, lo pasa a través del tambor y lo hace salir al exterior. Cuando estos olores están presentes en el aire, ventile completamente la habitación antes de usar la secadora.</li> </ul>
<b>Deja la ropa arrugada</b>	<ul style="list-style-type: none"> <li>• Utilice las perchas provistas con el gabinete de secado o bien perchas de plástico. No utilice perchas de alambre.</li> <li>• Coloque agua en la botella siempre que haya seleccionado una opción.</li> <li>• Los artículos de lino y de 100% de algodón pueden retener más arrugas.</li> </ul>
<b>Deja manchas de agua en la ropa</b>	<ul style="list-style-type: none"> <li>• Verifique que la lavadora esté descargando en forma adecuada para extraer suficiente agua de la carga.</li> <li>• Para eliminar el exceso de humedad de los artículos que hayan sido lavados a mano, puede retorcerlos o enroscarlos en una toalla de baño. Colóquelos en el gabinete para evitar que chorreen sobre los otros artículos de la carga.</li> </ul>
<b>No usa agua</b>	<ul style="list-style-type: none"> <li>• Es probable que tenga que limpiar el inserto de la tapa de la botella. Ver página 44.</li> <li>• Es probable que el filtro del recipiente se haya tapado o esté sucio. Ver página 44.</li> </ul>
<b>Produce mucha humedad</b>	<ul style="list-style-type: none"> <li>• Cuando se emplean las opciones 'Wrinkle Release' (Eliminación de arrugas), 'Remove Odor' (Eliminación de olores) o 'Add Fragrance' (Agregado de fragancia), puede aumentar la humedad en el área que rodea el centro de secado. Cuando se elige cualquiera de estas opciones, el ciclo emplea agua, y parte de la humedad escapa de la secadora.</li> </ul>
<b>Aparece un código en la pantalla.</b>	<ul style="list-style-type: none"> <li>• Ver la página 46, Códigos de Información.</li> </ul>

# LOCALIZACIÓN DE PROBLEMAS - SECADORA INFERIOR

## VERIFIQUE LOS SIGUIENTES PUNTOS, SI SU SECADORA NEPTUNE® DE MAYTAG®...

<b>No funciona</b>	<ul style="list-style-type: none"> <li>• Asegúrese de que la puerta esté bien cerrada.</li> <li>• Asegúrese de que el cordón eléctrico esté enchufado en un tomacorriente eléctrico con corriente.</li> <li>• Verifique el disyuntor y los fusibles del hogar.</li> <li>• Oprima la tecla <b>'Start/Pause'</b> (Arranque/Pausa) nuevamente si la puerta se abre durante el ciclo.</li> </ul>
<b>No calienta</b>	<ul style="list-style-type: none"> <li>• Verifique el disyuntor y los fusibles del hogar.</li> <li>• Seleccione un ajuste de calor; no seleccione 'Air Fluff' (aire frío).</li> <li>• En una secadora de gas, verifique que el gas esté abierto.</li> <li>• Limpie el filtro de pelusas y el conducto de escape.</li> <li>• La secadora puede haber pasado a la porción de enfriamiento del ciclo.</li> </ul>
<b>No seca</b>	<p><b>Verifique todo lo anterior, además de lo siguiente...</b></p> <ul style="list-style-type: none"> <li>• Asegúrese de que la campana de escape en el exterior de la casa se pueda abrir y cerrar libremente.</li> <li>• Verifique el sistema de escape para ver si hay acumulación de pelusas. El conducto debe ser inspeccionado y limpiado anualmente.</li> <li>• Use un conducto de metal rígido de 10,2 cm (4").</li> <li>• No sobrecargue. 1 carga de ropa lavada = 1 carga de la secadora.</li> <li>• Separe los artículos pesados de los artículos livianos.</li> <li>• Los artículos grandes, voluminosos como cobertores o cubrecamas pueden requerir redistribución para asegurar un secado uniforme.</li> <li>• Verifique que la lavadora esté desaguando en forma adecuada para extraer suficiente agua de la carga.</li> <li>• La carga de ropa es demasiado pequeña para girar en forma debida. Agregue unas pocas toallas.</li> <li>• Cuando se usan al mismo tiempo las dos secciones, superior e inferior, se puede notar una extensión en el tiempo de secado.</li> </ul>
<b>Es ruidosa</b>	<ul style="list-style-type: none"> <li>• Verifique la carga de ropa para ver si hay objetos tales como monedas, botones sueltos, clavos, etc. Retírelos inmediatamente.</li> <li>• Es normal oír la válvula de gas de la secadora o el ciclo del elemento calefactor encenderse y apagarse durante el ciclo de secado.</li> <li>• Asegúrese de que la secadora esté bien nivelada como se describe en el instrucciones de instalación.</li> </ul>
<b>No seca de forma pareja (uniforme)</b>	<ul style="list-style-type: none"> <li>• Las costuras, los bolsillos y otras áreas similares pueden no estar completamente secas cuando el resto de la carga ha alcanzado el nivel de secado seleccionado. Esto es normal. Seleccione el ajuste <b>'Very Dry'</b> (Muy seco) si así lo desea.</li> <li>• Si un artículo pesado se seca en una carga de artículos livianos tales como una toalla con sábanas, es posible que el artículo pesado no esté completamente seco cuando el resto de la ropa ha llegado al nivel de secado seleccionado. Separe los artículos pesados de los livianos para obtener los mejores resultados de secado.</li> </ul>
<b>Tiene olor</b>	<ul style="list-style-type: none"> <li>• Los olores domésticos tales como olor de pintura, barnices, limpiadores fuertes, etc. pueden penetrar en la secadora con el aire ambiente. Esto es normal pues la secadora extrae el aire de la habitación, lo calienta, lo pasa a través del tambor y lo hace salir al exterior. Cuando estos olores están presentes en el aire, ventile completamente la habitación antes de usar la secadora.</li> </ul>

### En la pantalla pueden aparecer códigos de información

Símbolo del Código	Significado	Solución
<b>PF</b>	El gabinete de secado tuvo una falla de energía.	Oprima <b>'Start/Pause'</b> (Apagado) para reanudar el ciclo interrumpido u oprima <b>'Off'</b> para cancelar el ciclo y comenzar uno nuevo.
<b>HP</b>	Se ha detectado un problema del sensor de temperatura.	Oprima <b>'Off'</b> y vuelva a comenzar el ciclo. Si el código reaparece, oprima <b>'Off'</b> y solicite servicio al 1-800-688-9900.
<b>hl</b>	Se ha detectado un problema de calentamiento.	Revise la esquina derecha inferior del gabinete de secado para verificar si hay obstrucciones. Verifique si los respiraderos de aire en la pared trasera no están bloqueados. Si el código reaparece, solicite servicio al 1-800-688-9900.
<b>hll</b>	Se ha detectado un problema con la barra de colgar.	Solicite servicio al 1-800-688-9900.

# GARANTÍA Y SERVICIO

## Garantía

### Garantía limitada de un año –

#### Piezas y mano de obra

Durante **un (1) año** a partir de la fecha original de compra al detal, se reparará o reemplazará gratuitamente cualquier pieza que falle durante el uso normal en el hogar.

#### Residentes Canadienses

Las garantías anteriores cubren solamente aquellos electrodomésticos instalados en Canadá que han sido certificados o aprobados por las agencias de prueba correspondientes para cumplimiento con la Norma Nacional de Canadá a menos que el electrodoméstico haya sido traído a Canadá desde los EE.UU. debido a un cambio de residencia.

*Las garantías específicas expresadas anteriormente son las **ÚNICAS** garantías provistas por el fabricante. Estas garantías le otorgan derechos legales específicos y usted puede tener además otros derechos que varían de un estado a otro.*

LA ÚNICA Y EXCLUSIVA SOLUCIÓN PARA EL CLIENTE BAJO ESTA GARANTÍA LIMITADA ES LA REPARACIÓN DEL PRODUCTO SEGÚN SE INDICA AQUÍ. LAS GARANTÍAS IMPLÍCITAS, INCLUYENDO LAS GARANTÍAS DE COMERCIALIZACIÓN O DE APTITUD PARA UN PROPÓSITO EN PARTICULAR ESTÁN LIMITADAS A UN AÑO O AL PERÍODO DE TIEMPO MÍNIMO PERMITIDO POR LA LEY. MAYTAG CORPORATION NO SERÁ RESPONSABLE DE DAÑOS INCIDENTALES O CONSECUENTES. ALGUNOS ESTADOS Y PROVINCIAS NO PERMITEN LA EXCLUSIÓN O LIMITACIÓN DE DAÑOS INCIDENTALES O CONSECUENTES O LA LIMITACIÓN DE LA DURACIÓN DE LAS GARANTÍAS IMPLÍCITAS DE COMERCIALIZACIÓN O APTITUD, POR LO QUE ESTAS EXCLUSIONES O LIMITACIONES PUEDEN NO APLICARSE EN SU CASO. ESTA GARANTÍA LE OTORGA DERECHOS LEGALES ESPECÍFICOS. USTED TAMBIÉN PUEDE TENER OTROS DERECHOS QUE VARÍAN DE UN ESTADO A OTRO O DE UNA PROVINCIA A OTRA.

## Lo que no cubren estas garantías

1. Situaciones y daños resultantes de cualquiera de las siguientes situaciones:
  - a. Instalación, entrega o mantenimiento inapropiados.
  - b. Cualquier reparación, modificación, alteración o ajuste no autorizados por el fabricante o taller de servicio autorizado.
  - c. Mal uso, abuso, accidentes, uso no razonable o hechos fortuitos.
  - d. Corriente, voltaje, suministro eléctrico o suministro de gas incorrectos.
  - e. Ajuste inadecuado de cualquier
2. Las garantías quedan nulas si los números de serie originales han sido retirados, alterados o no se pueden determinar fácilmente.
3. Bombillas, filtros de agua y filtros de aire.
4. Los productos comprados para uso comercial o industrial.
5. El costo del servicio o llamada de servicio para:
  - a. Corregir errores de instalación. Para los productos que requieran ventilación, se deben usar conductos de metal rígido.
  - b. Instruir al usuario en el uso adecuado del producto.
  - c. Transporte del electrodoméstico al establecimiento de servicio y de regreso.
6. Cualquier pérdida de alimentos debido a fallas del refrigerador o congelador.
7. Costos de viaje y transporte de servicio en áreas remotas.
8. Esta garantía no se aplica fuera de los Estados Unidos y Canadá. Póngase en contacto con su distribuidor para determinar si se aplica cualquier otra garantía.
9. Los daños consecuentes o incidentales sufridos por cualquier persona como resultado del incumplimiento de esta garantía. En algunos estados no se permite la exclusión o limitación de daños consecuentes o incidentales, por lo tanto la limitación o exclusión anterior puede no aplicarse en su caso.

## Si necesita servicio

Primero revise la sección de localización y solución de averías en su guía de uso y cuidado o llame al distribuidor donde adquirió el electrodoméstico. También puede llamar a Maytag Services, LLC, Atención al cliente, al 1-800-688-9900 en EE.UU. y al 1-800-688-2002 en Canadá para ubicar a un agente de servicio calificado.

- Asegúrese de conservar el comprobante de compra para verificar el estado de la garantía. Consulte la sección sobre la GARANTÍA para mayor información sobre las responsabilidades del propietario para obtener servicio bajo la garantía.
- Si el distribuidor o la compañía de servicio no pueden resolver el problema, escriba a Maytag Services, LLC, Attn: CAIR® Center, P.O. Box 2370, Cleveland, TN 37320-2370 o llame al **1-800-688-9900 en EE.UU. y al 1-800-688-2002 en Canadá.**
- Las guías del propietario, manuales de servicio e información sobre las piezas pueden solicitarse a Maytag Services, LLC, Atención al cliente.

**Notas:** Cuando llame o escriba acerca de un problema de servicio, por favor incluya la siguiente información:

- a. Su nombre, dirección y número de teléfono;
- b. Número de modelo y número de serie;
- c. Nombre y dirección de su distribuidor o técnico de servicio;
- d. Una descripción clara del problema que está experimentando;
- e. Comprobante de compra (recibo de compra).