

Model	LuV200R		
Language	English/Spanish/French		
Page	74	Color(cover/body)	1/1
Material	110g	Size(W*H)	190*260
Date	2010/02/08	Designer	Zhihua
Part No.	MFL62800201	Description	MANUAL, OWNERS

Change Record

No.	Change content	ECO No.	Date	Designer	Confirm
①	change contents	ACTU001754	10. 03. 05	lixiqing	cuiyongtao
②					
③					
④					
⑤					
⑥					
⑦					
⑧					
⑨					



ENGLISH

ESPAÑOL

FRANÇAIS

OWNER'S MANUAL

VACUUM CLEANER

Please read this manual carefully before operating your set and retain it for future reference.

LuV200R

CONTENTS

1

LG VACUUM CLEANER WARRANTY

3 LG VACUUM CLEANER WARRANTY

2

IMPORTANT SAFETY INFORMATIONS

4 IMPORTANT SAFETY INFORMATIONS

3

PARTS AND FEATURES

6 PARTS AND FEATURES

4

ASSEMBLY

7 Unpacking the Vacuum Cleaner

7 Assembly Parts

8 Attaching handle

8 Attaching the Hose

9 Accessory Storage

9 Cord storage

5

OPERATION

10 Control Operation

10 Body Release Operation

11 Adjusting the Pile Height

12 Accessory

12 Accessory Use Chart

13 Installing Attachments

13 Tips and Tricks

13 Using the Pet hair turbine tool

13 Stairways and Landings

14 Agitator Motor Overload Protection

14 Thermal Overload Protection

6

CARE & CLEANING

15 Storing the Vacuum Cleaner

15 Dust Tank Components

16 Emptying the Dust Tank

16 Cleaning the Dust Tank

17 Cleaning the Foam Pre Filter

17 Cleaning the HEPA Filter

18 Pet Hair Turbine tool

18 Agitator Maintenance

19 Replacing the Agitator Belt

20 Removing Clogs

21 Cleaning the Exterior of the Vacuum Cleaner

7

TROUBLESHOOTING

22 TROUBLESHOOTING

LG VACUUM CLEANER WARRANTY

ENGLISH

LG Electronics Inc. will repair or replace your product, at LG's option, if it proves to be defective in material or workmanship under Personal household use, during the warranty period set forth below, effective from the date of original consumer purchase of the product. This limited warranty is good only to the original purchaser of the product and effective only when used in U.S.A and Canada.

WARRANTY PERIOD:	HOW SERVICE IS HANDLED:
Five Year From the date of the original purchase	Any part of the vacuum cleaner which fails due to a defect in materials or workmanship. During this full five-year warranty , LG will also provide, free of charge , all labor and shop service to replace the defective part. (Except-Agitator motor 3 years warranty)

THIS WARRANTY IS IN LIEU OF ANY OTHER WARRANTIES, EXPRESS OR IMPLIED, INCLUDING WITHOUT LIMITATION, ANY WARRANTY OF MERCHANTABILITY OR FITNESS FOR A PARTICULAR PURPOSE. TO THE EXTENT ANY IMPLIED WARRANTY IS REQUIRED BY LAW, IT IS LIMITED IN DURATION TO THE EXPRESS WARRANTY PERIOD ABOVE. LG WILL NOT BE LIABLE FOR ANY CONSEQUENTIAL, INDIRECT, OR INCIDENTAL DAMAGES OF ANY KIND, INCLUDING LOST REVENUES OR PROFITS, IN CONNECTION WITH THE PRODUCT. SOME STATES DO NOT ALLOW LIMITATION ON HOW LONG AN IMPLIED WARRANTY LASTS OR THE EXCLUSION OF INCIDENTAL OR CONSEQUENTIAL DAMAGES, SO THE ABOVE LIMITATIONS OR EXCLUSIONS MAY NOT APPLY TO YOU.

This warranty covers only defects in material and workmanship.

LGE will NOT pay for:

1. Expendable items that can wear out, including but not limited to filters, belts.
2. A service technician to instruct the user in correct product assembly, operation or maintenance.
3. A service technician to clean or maintain this product.
4. Damage to or failure of this product if it is not assembled, operated or maintained according to all instructions supplied with this product.
5. Damage to or failure of this product resulting from accident, abuse, misuse or use for other than its intended purpose.
6. Damage to or failure of this product caused by the use of detergents, cleaners, chemicals or utensils other than those recommended in all instructions supplied with this product.
7. Damage to or failure of parts or systems resulting from unauthorized modifications made to this product.

This warranty is extended to the original purchaser for products purchased for home use within the USA. In Alaska, the warranty excludes the cost of shipping or service calls to your home.

Some states do not allow the exclusion or limitation of incidental or consequential damages, so this exclusion or limitation may not apply to you. This warranty gives you specific legal rights, and you may also have other rights which vary from states to states. To know what your legal rights are, consult your local or state consumer affairs or your state's Attorney General.

CUSTOMER ASSISTANCE INFORMATION:

To Prove Warranty Coverage	Retain your Sales Receipt to prove date of purchase. A copy of your Sales Receipt must be submitted at the time warranty service is provided.
To Obtain Nearest Authorized Service Center or Sales Dealer, or to Obtain Product, Customer, or Service Assistance	Call 1-800-243-0000 (Phone answered 24 hours - 365 days a year) and choose the appropriate prompt from the menu; or visit our website at: http://us.lgservice.com . (In Canada- Call 1-888-542-2623, website http://ca.lgservice.com)

IMPORTANT SAFETY INFORMATIONS

When using an electrical appliance, basic precautions should always be followed, including the following:

READ ALL INSTRUCTIONS BEFORE USE

IMPORTANT SAFETY INSTRUCTIONS

Read and follow all instructions before using your Vacuum cleaner to prevent the risk of fire, electric shock, personal injury, or damage when using the Vacuum cleaner. This guide do not cover all possible conditions that may occur. Always contact your service agent or manufacturer about problems that you do not understand.



This is the safety alert symbol. This symbol alerts you to potential hazards that can kill or hurt you and others. All safety messages will follow the safety alert symbol and either the word “WARNING” or “CAUTION”.



WARNING

This symbol will alert you to hazards or unsafe practices which could cause serious bodily harm or death.



CAUTION

This symbol will alert you to hazards or unsafe practices which could cause bodily injury or property damage.



WARNING

- To reduce the risk of fire, electric shock, or injury:

- **Disconnect electrical supply before servicing or cleaning the unit or when cleaner is not in use.**
Failure to do so could result in electrical shock or personal injury.
- **Do not use vacuum cleaner to pick up anything that is burning or smoking such as cigarettes, or hot ashes.**
Doing so could result in death, fire or electrical shock.
- **Do not vacuum flammable or explosive substances such as gasoline, benzene, thinners, propane (liquids or gases).**
The fumes from these substances can create a fire hazard or explosion. Doing so could result in death or personal injury.
- **Do not handle plug or vacuum cleaner with wet hands.**
Doing so could result in death or electrical shock.
- **Do not unplug by pulling on cord.**
Doing so could result in product damage or electrical shock. To unplug, grasp the plug, not the cord.
- **Keep hair, loose clothing, fingers, and all parts of the body away from openings and moving parts.**
Failure to do so could result in electrical shock or personal injury.
- **Do not pull or carry by cord, use cord as a handle, close a door on cord, or pull cord around sharp edges or corners. Do not run vacuum cleaner over cord. Keep cord away from heated surfaces.**
Failure to do so could result in electrical shock or personal injury or fire or product damage.
- **Do not allow to be used as toy. Close attention is necessary when used by or near children.**
Personal injury or product damage could result.
- **Do not use the vacuum cleaner if the power cord or plug is damaged or faulty.**
Personal injury or product damage could result. In these cases, contact LG Electronics Service Agent to avoid hazard.
- **Do not use vacuum cleaner if it has been under water.**
Personal injury or product damage could result. In these cases, contact LG Electronics Service Agent to avoid hazard.
- **Do not continue to vacuum if any parts appear missing or damaged.**
Personal injury or product damage could result. In these cases, contact LG Electronics Service Agent to avoid hazard.
- **Do not use an extension cord with this vacuum cleaner.**
Fire hazard or product damage could result.
- **Using proper voltage.**
Using improper voltage may result in damage to the motor and possible injury to the user. Proper voltage is listed on the bottom of vacuum cleaner.
- **Turn off all controls before unplugging.**
Failure to do so could result in electrical shock or personal injury.
- **Do not change the plug in any way.**
Failure to do so could result in electrical shock or personal injury or product damage. Doing so result in death. If plug does not fit, contact a qualified electrician to install the proper outlet.
- **Use extra care when cleaning or stairs.**
- **Do not leave appliance when plugged in. Unplug from outlet when not in use and before servicing.**
- **Hold plug when rewinding onto cord reel. Do not allow plug to whip when rewinding.**

IMPORTANT SAFETY INFORMATIONS

WARNING

- **Repairs to electrical appliances may only be performed by qualified service engineers.**
Improper repairs may lead to serious hazards for the user.
- **Do not put fingers near the gear.**
Failure to do so could result in personal injury.
- **Do not use out doors or on wet surfaces.**
Failure to do so could result in electrical shock or personal injury.
- **Do not put anything, between Vacuum cleaner body and agitator head space.**
Personal injury or product damage or living thing's damage could result.
- **The cords, wires and/or cables supplied with this product contain chemicals, including lead or lead compounds, known to the state of California to cause cancer and birth defects or other reproductive harm. Wash hands after using.**

CAUTION

- **Do not put any objects into openings.**
Failure to do so could result in product damage.
- **Do not use with any opening blocked: keep free of dust, lint, hair and anything that may reduce air flow.**
Failure to do so could result in product damage.
- **Do not use vacuum cleaner without dust tank and/or filters in place.**
Failure to do so could result in product damage.
- **Always clean the dust tank after vacuuming carpet cleaners or fresheners, powders and fine dust.**
These products clog the filters, reduce airflow and can cause damage to the cleaner. Failure to clean the dust tank could cause permanent damage to the cleaner.
- **Do not use vacuum cleaner to pick up sharp hard objects, small toys, pins, paper clips, etc.**
They may damage the cleaner or dust tank.
- **Store the vacuum cleaner indoors.**
Put the vacuum cleaner away after use to prevent tripping over it.
- **The vacuum cleaner is not intended to use by young children or infirm people without supervision.**
Failure to do so could result in personal injury or product damage.
- **Only use parts produced or recommended Electronics Service Agents.**
Failure to do so could result in product damage.
- **Use only as described in this manual. Use only with LG recommended or approved attachments and accessories.**
Failure to do so could result in personal injury or product damage.
- **To avoid personal injury and to prevent the machine from falling when cleaning stairs, always place it at the bottom of stairs.**
Failure to do so could result in personal injury or product damage.
- **Make sure the filters (exhaust filter and motor safety filter) are completely dry before replacing in the machine.**
Failure to do so could result in product damage.
- **Do not dry the filter in an oven or microwave.**
Failure to do so could result in fire hazard.
- **Do not dry the filter in a clothes dryer.**
Failure to do so could result in fire hazard.
- **Do not dry near an open flame.**
Failure to do so could result in fire hazard.
- **Always turn vacuum cleaner off before connecting or disconnecting the hose.**
Personal injury or product damage could result.
- **Proper assembly and safe use of your vacuum cleaner are your responsibilities.**

SAVE THESE INSTRUCTIONS

Thermal protector :

This vacuum cleaner has a special thermostat that protects the vacuum cleaner in case of motor overheating. If the vacuum cleaner suddenly shuts off, turn off the switch and unplug the vacuum cleaner. Check the vacuum cleaner for possible source of overheating such as a full dust tank, a blocked hose or clogged filter. If these conditions are found, fix them and wait at least 30 minutes before attempting to use the vacuum cleaner. After the 30 minute period, plug the vacuum cleaner back in and turn on the switch. If the vacuum cleaner still does not run, contact a qualified electrician.

PARTS AND FEATURES

It is important to know your vacuum cleaner's parts and features to assure its proper and safe use. Review these before using your vacuum cleaner.

Common Replacement Parts

HEPA Filter		ADQ72913302
Foam Pre Filter (ADV72987202)	Filter Frame	MDQ62256901
	Foam Filter	MDJ61980603
Agitator Belt		MAS61843401

To order these parts call
 1-800-243-0000 (U.S.A)
 1-888-542-2623 (Canada)

Accessory Tools



Pet hair turbine tool



Dusting brush & crevice tool

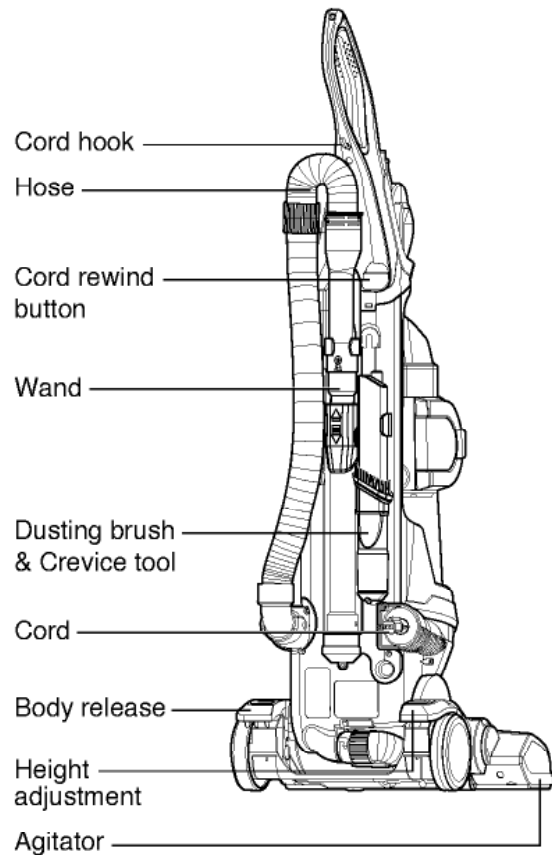
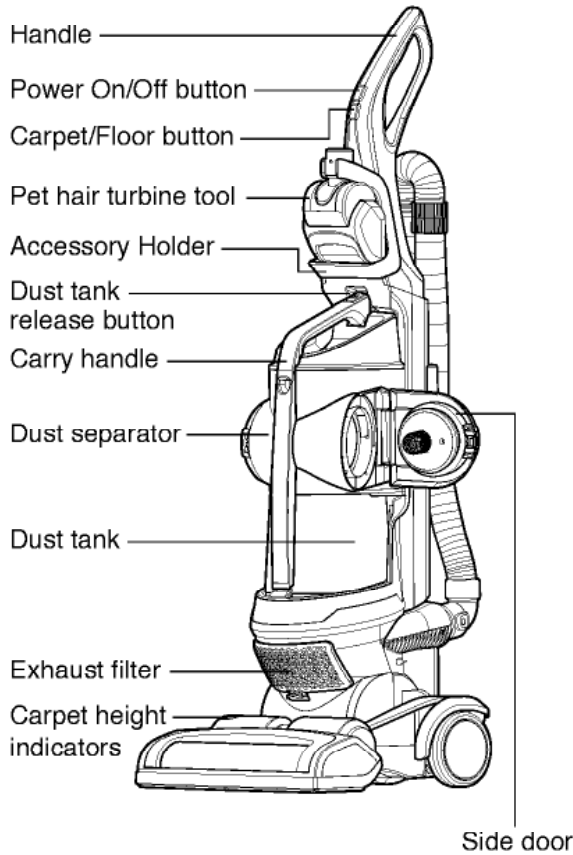

ASSEMBLY

To reduce the risk of shipping damage, your vacuum cleaner is shipped partially unassembled.

Unpacking the Vacuum Cleaner

Carefully unpack the vacuum cleaner and make sure that you have all parts before discarding of any packaging.

Remove any tape, cardboard inserts and protective film before assembly.

Items that are packed in the box:

1. Vacuum Cleaner Body
2. Handle with Pet hair turbine tool
3. Dusting Bush & Crevice Tool
4. Adjustable Wand
5. Hose
6. Handle attachment screw
7. Additional Foam Filter

Assembly Parts

1. Vacuum Cleaner Body

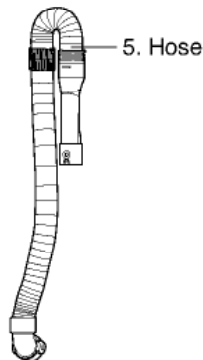
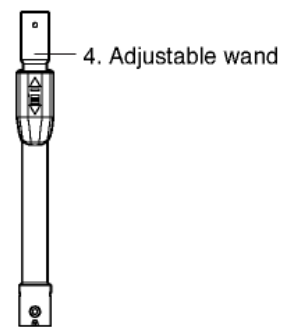
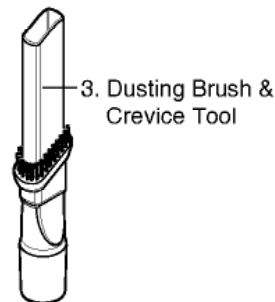
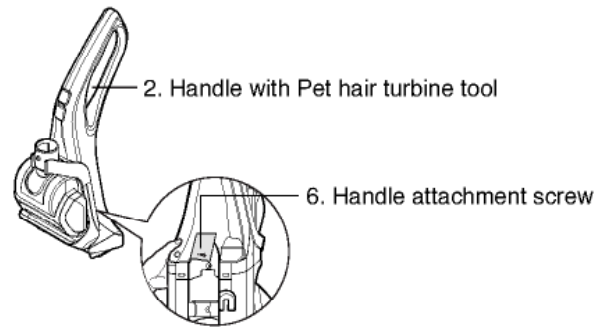
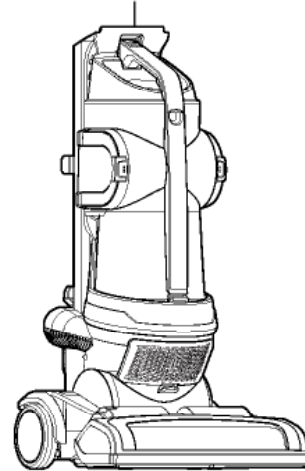

ASSEMBLY

Attaching handle

1. Slide handle onto the main body.

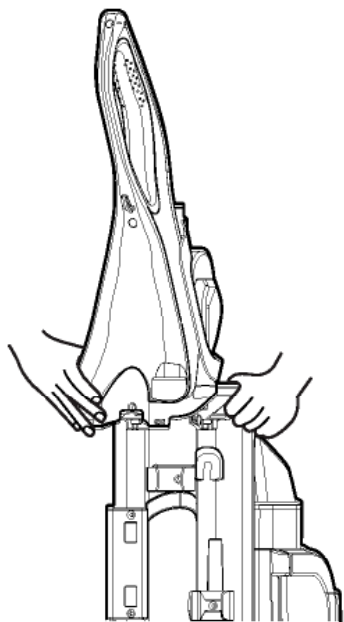

2. Insert screw into the back side of the handle and tighten using a Phillips head screwdriver.

WARNING

Tighten screw as much as you can.
Personal injury or product damage
can occur.

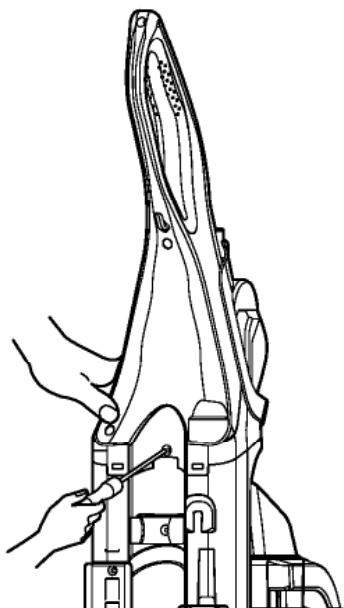

Attaching the Hose

1. Insert the wand into the handle hose.

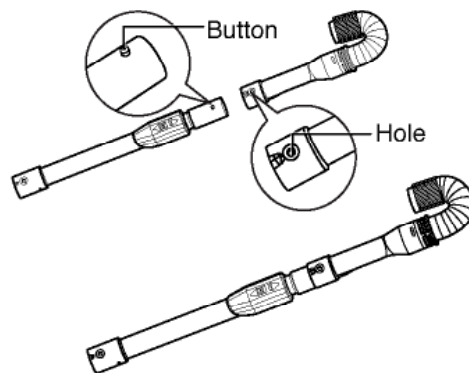

2. Attach the opposite side of the hose onto the main body.

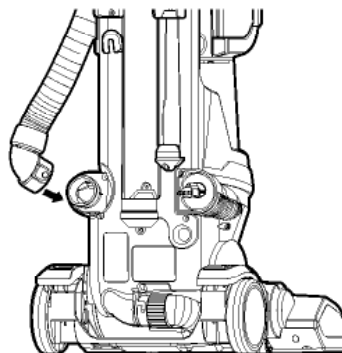

3. Align the hose with the holder on the side of the vacuum and place the end of the wand onto the main body.

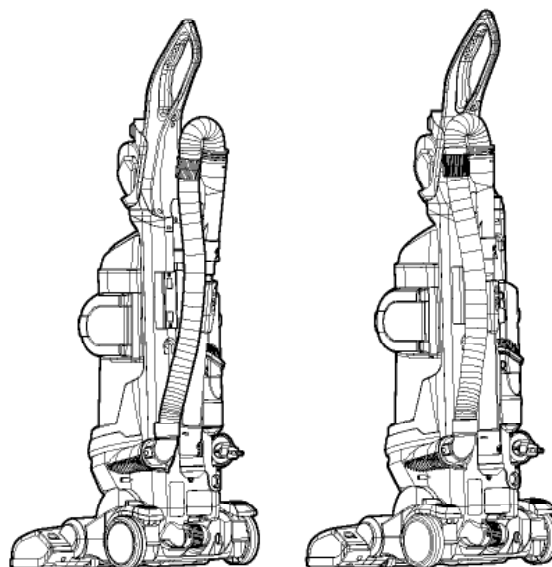

⚠ WARNING

Personal Injury and Product Damage Hazard!
DO NOT use outlets above counters.
Damage to items in the surrounding area could occur.

Accessory Storage

Your vacuum cleaner features convenient on-board storage for the Dusting bush & Crevice tool.

- Insert the Dusting bush & Crevice tool onto the main body.

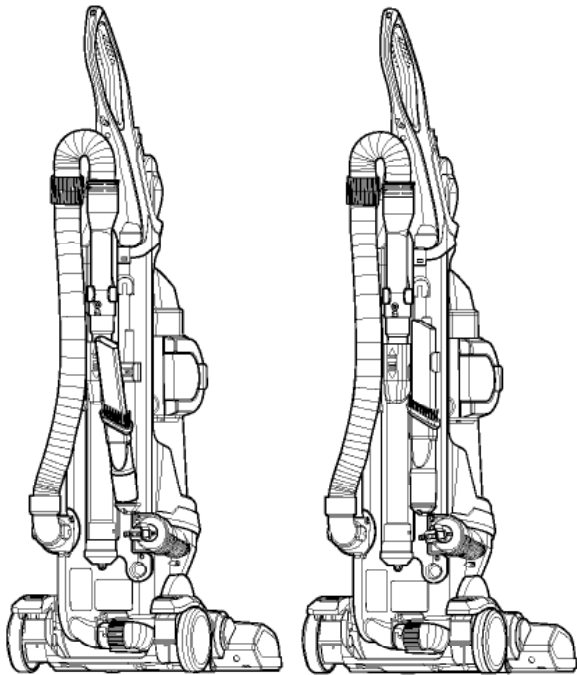

⚠ CAUTION

Hose storage consist of two strong magnetic.
Keep away electronic equipment or dangerous steel things from hose storage.

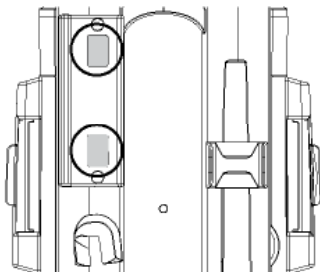

Cord Storage

To release the cord:

Grasp the plug and pull cord to desired cord length.

To store the cord:

Hold plug and press on the cord rewind button on the rear side of handle.

To prevent cord from whipping, hold plug until cord is rewound.

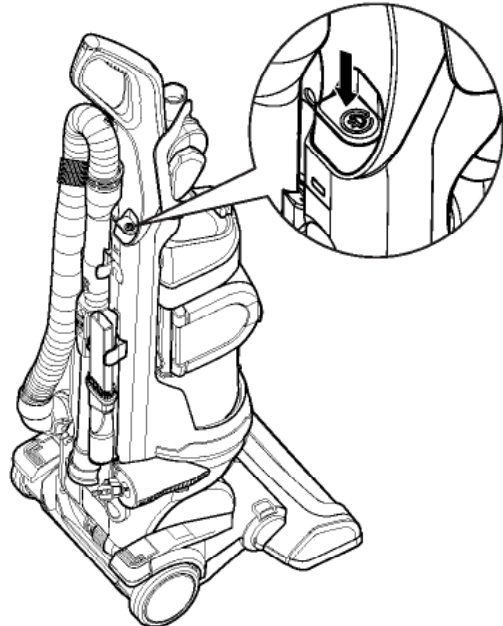

NOTE: To reduce the risk of electric shock, this appliance has a polarized plug (one blade is wider than the other).

This plug will fit in a polarized outlet only one way. If the plug does not fit fully in the outlet, reverse the plug.

If it still does not fit, contact a qualified electrician to install the proper outlet.

Do not change the plug in any way.

OPERATION

WARNING

Personal Injury Hazard

Do not set the vacuum on the stairs, always keep the unit on the floor.

Control Operation

1. Power On/Off:

To turn the vacuum on and off.

2. Carpet/Floor:

To toggle between the agitator being on or off.

Note: Carpet = Agitator on, Floor = Agitator off
The agitator will not spin when the Vacuum is in the upright position.

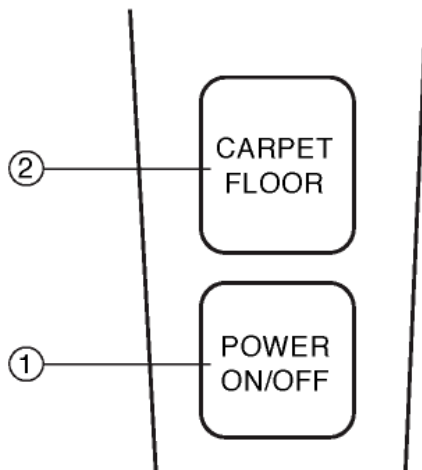

Body Release Operation

- To begin vacuuming, press the pedal on the left side of the vacuum release.

NOTE: When the vacuum is in the upright position the agitator will not run.

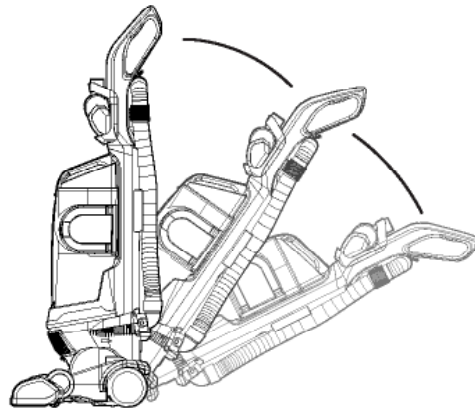
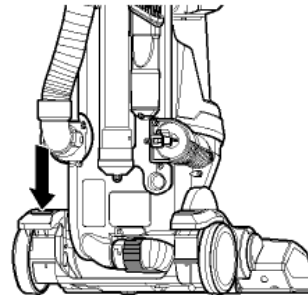

WARNING

Do not place anything between the main body and vacuum head.

Personal injury or product damage can occur.

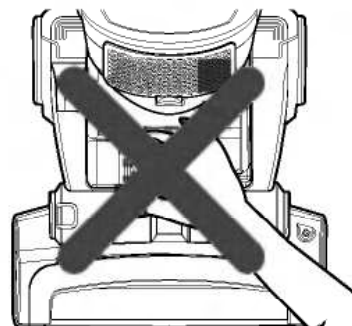

Adjusting the Pile Height

To adjust the pile height:

When it is necessary to raise and lower the front of the vacuum for various carpet pile heights, press the right foot pedal to adjust the pile height. Each press will raise the agitator one notch.

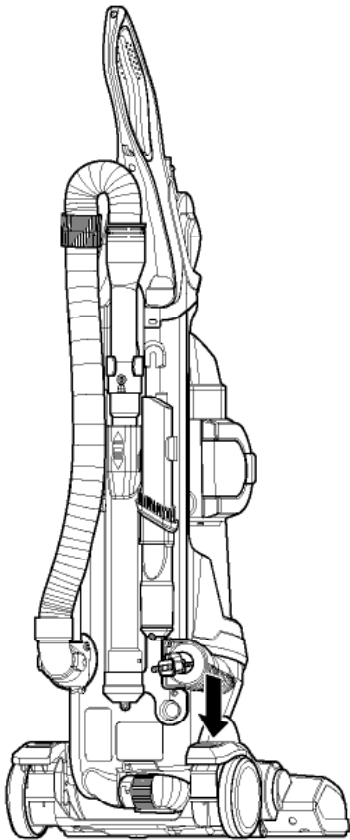

Suggested pile height settings:

You may need to raise the height to make some jobs easier, such as vacuuming area rugs and longer pile rugs.

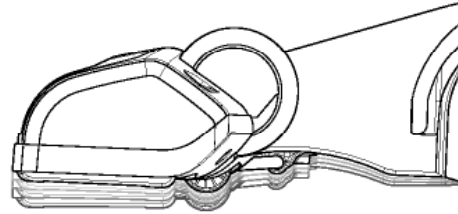

For maximum cleaning performance, the following carpet height settings are recommended:

- L - for all types of carpet
- Higher settings - for very deep pile carpet where easier pushing effort is desired, while maintaining good cleaning performance.

There are 4 settings:

- H = High**
- M = Medium**
- ML = Medium Low**
- L = Low**

NOTE: If the vacuum is difficult to push, press the Height adjustment to the next higher setting.

Attention: Special care is required when vacuuming certain types of carpet or flooring. Always check the carpet or floor covering manufacturer's recommended cleaning instructions before vacuuming.

OPERATION

Accessory

Pet hair turbine tool

This air-turbine powered brush is great for stairs and interiors, as well as removing pet hair, lint, etc. from fabrics and carpets.



Do NOT use on pets.

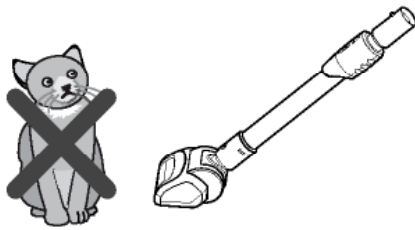

Dusting Brush

Use the dusting brush in place for cleaning furniture, walls, etc.





Crevice Tool

The crevice tool can be used for tight corners, between cushion and various other hard to reach places.



Accessory Use Chart

ACCESSORY	CLEANING AREA						
	Between Cushions	Upholstered Surfaces*	Furniture and Hard Surfaces*	Drapes*	Stairs Cushions	Carpeted Floors/Rugs	Walls
Pet hair turbine tool 	●	●			●		
Dusting Brush 	●	●	●	●		●	●
Crevice Tool 	●						

* Always make sure attachments are clean before using on fabrics.

Installing Attachments

Using the Wand and Hose

Release the wand and hose

1. Hold the wand on the body and tilt the wand.
2. Lift the wand out and up.

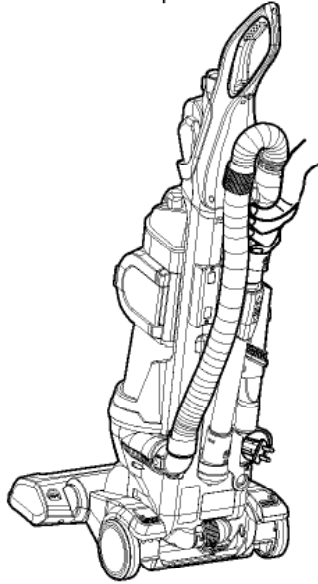

Using the Crevice tool

Slide the crevice tool over the end of the wand or fit it into the handle.

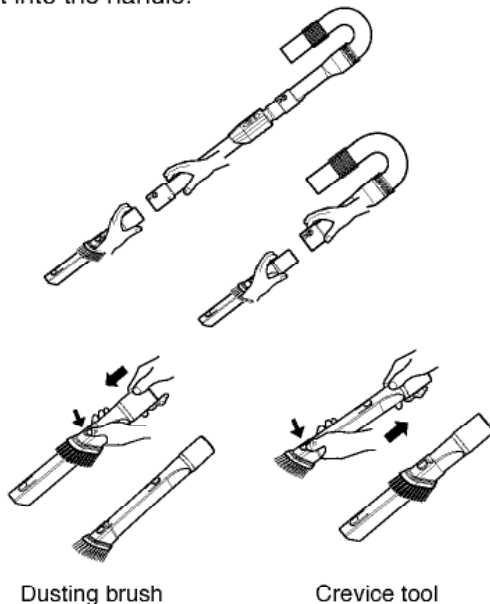

Tips and Tricks

Carpet Edges and Corners

For tight corners, carpet edges and along base boards, use the dusting brush.

Use the crevice tool for especially hard to reach areas.

Using the Pet hair turbine tool

The Pet hair turbine tool attaches to the wand like the other attachments. It features air-turbine powered brush to provide extra cleaning power on carpets and fabrics. It is great for cleaning stairs, cushions and vehicle upholstery.

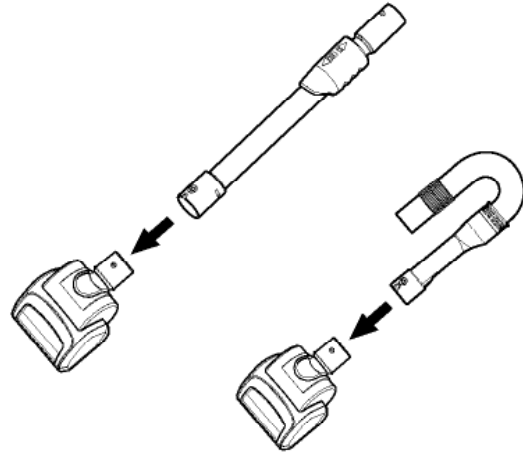

When using the Pet hair turbine tool, check frequently for the buildup of hair, fibers, lint and other debris in the brush area.

Excessive buildup can reduce performance and could damage the Pet hair tool.

See the Care and Cleaning section for cleaning instructions.

Stairways and Landings

Use the Crevice or Pet hair turbine tool on stairs and landings. Make sure that the vacuum cleaner is placed so that it cannot tip or fall.

See page 12 for instructions on selecting and using attachments.

OPERATION

Agitator Motor Overload Protection

The agitator has a built-in protection against motor damage should the agitator jam.

If the agitator slows down or stops, the agitator overload protector shuts off the agitator motor. The suction motor will remain on at this time.

To correct problem: Turn off and unplug vacuum cleaner, remove obstruction and press the reset button.

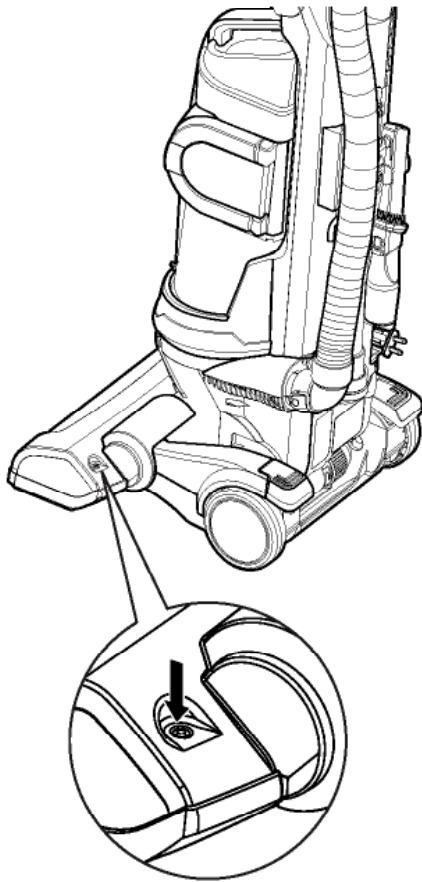

Thermal Overload Protection

This vacuum cleaner has a thermal overload protector which automatically activates to protect the vacuum cleaner from overheating. If a clog disturbs the normal flow of air to the motor, the thermal protector turns the motor off automatically to allow the motor to cool in order to prevent possible damage to the vacuum cleaner.

To correct the problem: Turn the vacuum cleaner off and unplug the power cord.

Check for and remove clogs, if necessary.

Also check and clean any dirty filters.

Wait approximately 30 minutes and plug the vacuum cleaner in and turn back on to see if the motor protector has reset.

The thermal protector system will not reset until the vacuum cleaner has completely cooled down.

CARE & CLEANING

Always follow all safety precautions when cleaning and servicing the vacuum cleaner.

Storing the Vacuum Cleaner

When not in use, press on the cord rewind button to store the cord. Store the dusting brush & crevice tool in their proper place on the back of the vacuum cleaner.

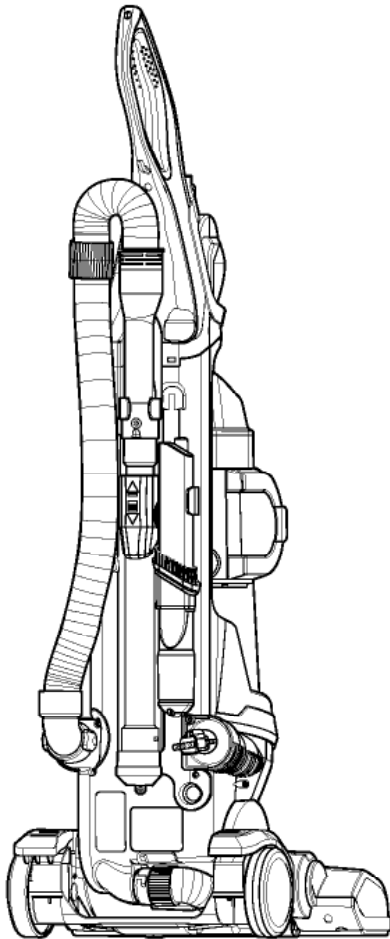

Dust Tank Components

The dust tank consists of several key components. Always make sure that all parts are properly reinstalled after emptying the dust tank.

NEVER operate the vacuum cleaner without all filters in place!

NEVER operate the vacuum cleaner with wet filters or components!

Key components

1~2. Foam Pre Filter:

Captures medium to fine particles.
It consists of Filter frame & Foam Filter.
These are washable.

3. Dust tank lid:

Open to access Foam pre filter.

4. Dust separator:

Separate dust from air coming in.

5. Side door:

Open to remove dirt from dust separator.

6. Emptying dirt release:

Press down to open the bottom plate.

7. Dust tank:

Where dirt is collected.

8. Bottom plate:

Open to empty the dust tank.

9. Prevention Lever:

Prevent using without Foam pre filter.

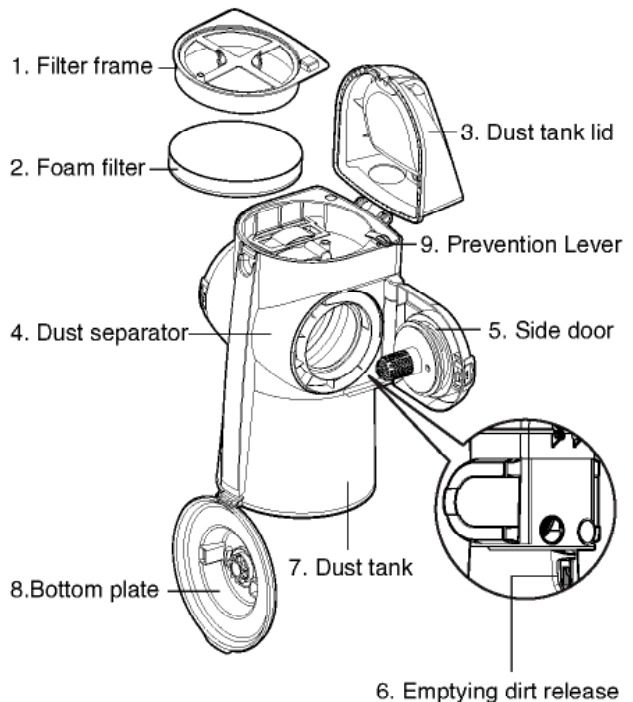

CARE & CLEANING

Emptying the Dust Tank

⚠ WARNING

Electrical shock and personal injury hazard. Always unplug power cord from electrical outlet before performing any service on vacuum cleaner. Failure to do so could result in electrical shock or personal injury from vacuum cleaner suddenly starting.

For best performance, always empty the dust tank when the dirt level reaches the MAX line.



TO REMOVE DUST TANK:

Press the dust tank release button, tilt the dust tank back, then lift it out of the vacuum cleaner.

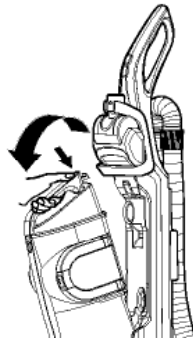

TO EMPTY DUST TANK:

Press the emptying dirt release and open the bottom plate, as shown.

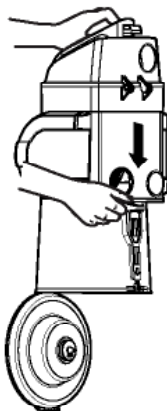

TO REINSTALL THE DUST TANK:

Place it in the holder, then tilt forward until it clicks into place. Make sure the dust tank is properly seated!

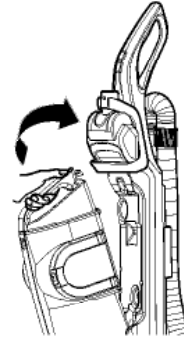

Warning: Do not touch the gears or switches located on the main body below the dust bin.

Cleaning the Dust Tank

For optimal performance, check filters regularly and clean when necessary.

To Clean the Dust Tank:

1. Remove the dust tank from the vacuum cleaner.
2. Press the dirt release and open the bottom plate.
3. Wipe out the dust tank with a soft cloth or paper towel.



4. Release the latch on the Side door on both the right and left sides.

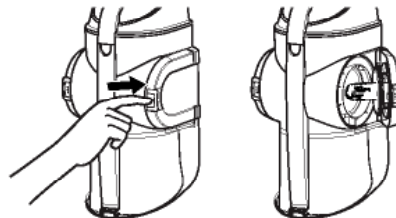

5. Remove any hair, fibers or other debris from the dust separator.

Do not remove the cones attached to the side door for cleaning.

NEVER operate the vacuum cleaner with wet filters or components!

Cleaning the Foam Pre Filter

CAUTION

A wet filter can cause permanent damage to the vacuum cleaner.

Be sure filters are completely dry before reinstalling.

For optimal performance, check the filters every 3 months and clean when necessary.

Don't close the dust tank lid without the Foam Filter.

To Clean the Foam pre filter:

1. Remove the dust tank from the vacuum cleaner.
2. Lift up on the dust tank lid release and open the lid.



3. Lift out the Foam pre filter.



4. Separate the foam filter from the filter frame.



5. Shake out any excess dirt or debris and rinse the foam filter & filter frame with clean water.

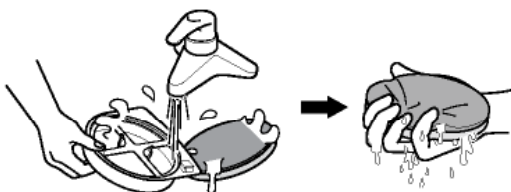

6. Dry completely away from sunlight.

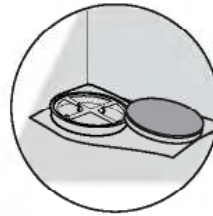

NEVER operate the vacuum cleaner with wet filters or components!

If you notice a loss of suction and cleaning the Foam filter does not help, you need to replace the Foam filter. You can purchase additional foam filters from LG by calling 1-800-243-0000 (U.S.A.), 1-888-542-2623 (Canada) and asking for parts on page 6.

Cleaning the HEPA Filter

For optimal performance, check the filter every 6 months and clean when necessary.

To Clean the HEPA Filter:

1. Remove the exhaust filter cover.

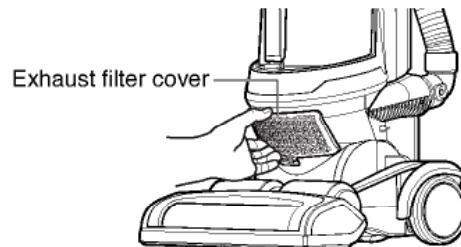

2. Lift out the filter by pressing the hook.

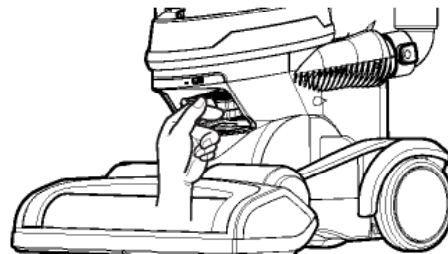

CARE & CLEANING

3. Wash the filter cleanly in flowing water.



4. Remove moisture.



5. Dry completely away from sunlight.



6. Make sure to push down on the filter until it locks in place before closing the exhaust filter cover.

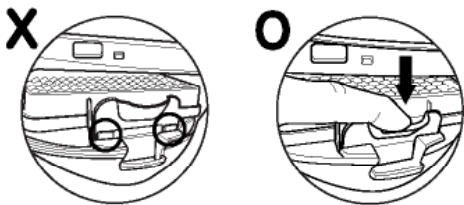

Pet Hair Turbine tool

To clean the Pet hair turbine tool

1. Remove the four screws on the bottom of the Pet hair turbine tool.
2. Lift off the cover.
3. Remove any debris.

To reassemble:

4. Carefully press cover onto tabs until they snap into place.
5. Insert and tighten screws removed in Step 1. **Do NOT overtighten the screws.**

Do Not use the pet hair turbine tool on any animal.



Agitator Maintenance

⚠ WARNING

Electrical shock and personal injury hazard. Always unplug the vacuum cleaner before servicing. Failure to do so could result in electrical shock or personal injury.

Frequently check the agitator brush area for hair, string and lint buildup.

Remove the Agitator Brush Cover:

1. Unplug the vacuum cleaner. Press the left foot pedal to release the head. Lower the handle until the vacuum cleaner is lying flat on the floor.
2. Turn the vacuum cleaner over, so that the agitator is facing up.
3. Set the agitator on a cloth or a smooth surface. Remove the six screws on the bottom of the head and remove the cover.

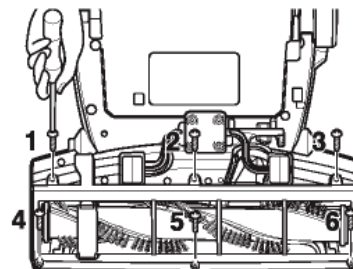

4. Carefully remove any accumulated string, hair, etc. from the agitator and the agitator area. To reinstall the cover. Reverse the steps above.

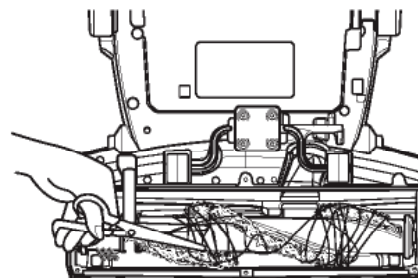

CARE & CLEANING

Replacing the Agitator Belt

WARNING

Electrical shock and personal injury hazard. Always unplug the vacuum cleaner before servicing. Failure to do so could result in electrical shock or personal injury.

If the belt breaks, follow the steps below to replace the agitator belt.

To Replace the Belt:

1. Remove the agitator brush cover as described on page 18.
2. Lift the agitator straight out.

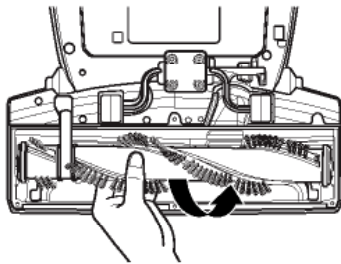

3. Unhook the old belt from the drive pulley. Make sure no pieces of the broken belt are trapped in the agitator or drive pulley area.

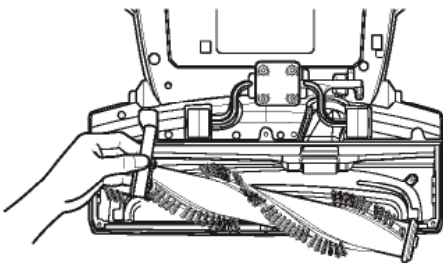

4. Hook the new belt over drive pulley of agitator motor.

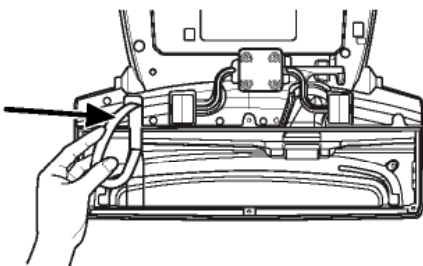

5. Fit the agitator through the belt, making sure the belt is aligned with the pulley section of the agitator.

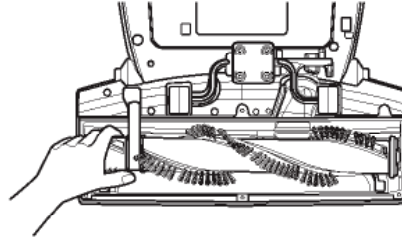

6. Lower the agitator into place, making sure the oval shaped tabs fit into the indents on the head.

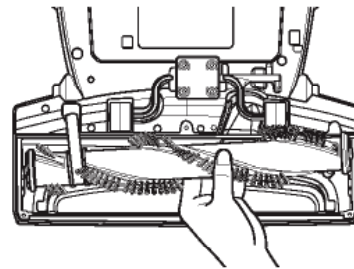

7. Reinstall the agitator brush cover as described above.

For a replacement belt, order LG service center belt part # MAS61843401.

CARE & CLEANING

Removing Clogs

WARNING

Electrical shock and personal injury hazard. Always unplug the vacuum cleaner before servicing. Failure to do so could result in electrical shock or personal injury.

If you notice a loss in suction, first check the filters as described on pages 17 and 18. If the filters are clean, there may be a clog. The arrows show areas where clogs are most likely to occur.

To check for clogs:

1. Check the hose where it connects to back of the body by pressing the two buttons on the end of the hose.

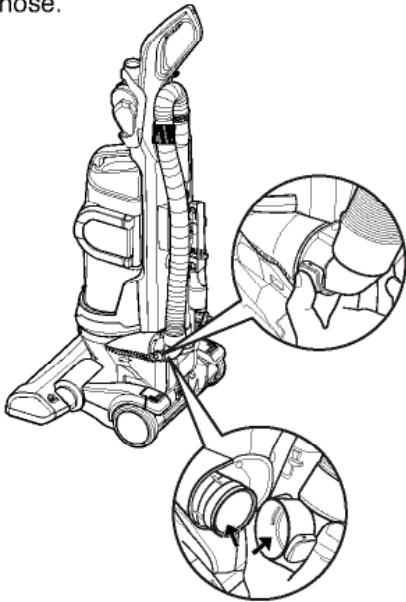

2. Release the hose assembly from the vacuum cleaner. Separate the hose and wand by pressing the button on the top of wand and check the hose and wand for clogs.

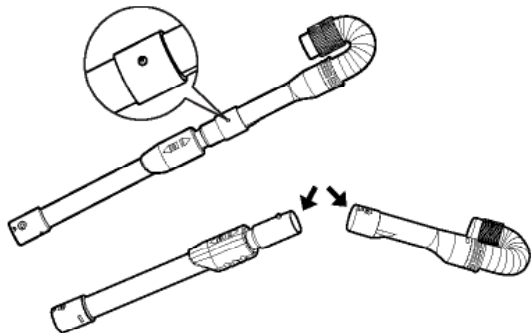

3. Remove the dust tank and check the dust tank inlet and body inlet where it connects to the vacuum cleaner body.

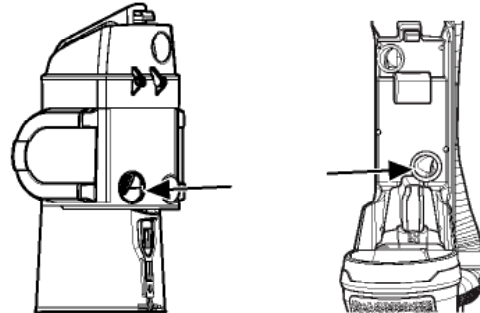

4. Check the hose where it connects body to head by turning the connector on the bottom of the body.

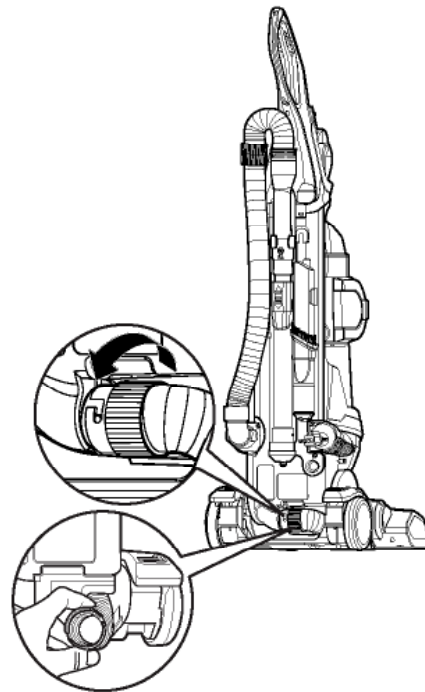

5. Turn the vacuum cleaner over, Check the agitator inlet.

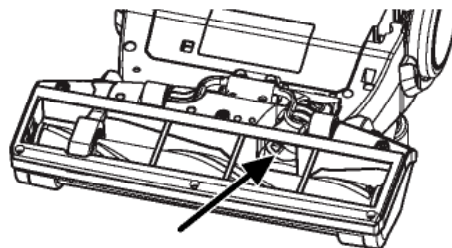

CARE & CLEANING

Cleaning the Exterior of the Vacuum Cleaner

WARNING

Electrical shock and personal injury hazard. Always unplug the vacuum cleaner before servicing. Failure to do so could result in electrical shock or personal injury.

Wipe the exterior of the vacuum cleaner with a clean, soft cloth that has been dipped in water and wrung dry.

DO NOT allow water to enter any openings in the vacuum cleaner.

DO NOT clean tools in dishwasher or clothes washer. Wash tools in warm soapy water, rinse and allow to air dry completely.

DO NOT use tools if they are wet.

TROUBLESHOOTING

Review this chart to find do-it-yourself solutions for minor performance problems.

Any service or repair needed, other than as described in this User's Guide, should be performed through your local LGE service center.

WARNING

Electrical shock and personal injury hazard.

Always unplug the vacuum cleaner before servicing.

Failure to do so could result in electrical shock or personal injury.

PROBLEM	POSSIBLE CAUSE	POSSIBLE SOLUTION
Vacuum cleaner will not run	<ul style="list-style-type: none"> • Unplugged at wall outlet. • Agitator motor overload protection activated. • Thermal overload protection activated. 	<ul style="list-style-type: none"> • Make sure cord is plugged into a functioning outlet. • Unplug the vacuum cleaner and check the agitator for obstructions and reset the unit. [See Page 14] • Allow the vacuum cleaner to cool down. [See page 14]
Poor dirt pickup	<ul style="list-style-type: none"> • Full or clogged dust tank. • Dust tank improperly installed. • Clogged hose or wand. • Belt broken/not installed properly. • Agitator motor overload protection activated. • Hole in hose. • Worn agitator. 	<ul style="list-style-type: none"> • Empty dust tank and clean filters. [See page 16,17,18] • Make sure all dust tank components and filters are installed correctly. • Check for clogs. [See page 20] • Check belt and replace if needed. [See page 19] • Unplug the vacuum cleaner and check the agitator for obstructions. Press the reset button. [See page 14] • Inspect hose carefully. Replace if needed. • Contact service.
Agitator does not turn	<ul style="list-style-type: none"> • Switch is off. (unit is in bare floor mode) • Cleaner is in upright position. • Agitator motor overload protection is tripped. (brush is jammed) • Belt is broken. 	<ul style="list-style-type: none"> • Turn on agitator power switch. [See page 10] • Press the Body release and tilt unit back. [See page 10] • Unplug the vacuum cleaner and check the agitator for obstructions and reset the unit. [See Page 14] • Replace belt. [See page 18,19]

TROUBLESHOOTING

PROBLEM	POSSIBLE CAUSE	POSSIBLE SOLUTION
Dust escapes the dust tank	<ul style="list-style-type: none"> • Dust tank improperly installed. • The dust tank lid not closed. • The bottom plate is not latched. 	<ul style="list-style-type: none"> • Make sure all dust tank components and filters are installed correctly. • Check the dust tank lid. • Make sure the bottom plate is closed and latched.
Cleaner picks up moveable rugs or is hard to push	<ul style="list-style-type: none"> • Wrong pile height setting. 	<ul style="list-style-type: none"> • Adjust pile height. [See page 11]
Agitator on Pet hair turbine tool will not run when attached	<ul style="list-style-type: none"> • Dirty agitator or agitator supports. • Obstruction in turbine air path. • Low suction from vacuum cleaner. 	<ul style="list-style-type: none"> • Clean the inside of the pet hair turbine tool. [See page 18] • Clean the inside of the pet hair turbine tool. [See page 18] • Check for clogs. [See page 20]
Accessory has no suction when using with the handle	<ul style="list-style-type: none"> • Cleaner is not in upright position. 	<ul style="list-style-type: none"> • Keep the cleaner in upright position.
Plug cord will not rewind or pull to desired cord length.	<ul style="list-style-type: none"> • The plug cord is tangled. 	<ul style="list-style-type: none"> • Try to rewind the plug cord again after pulling it all the way out. • Firmly pull plug cord to release it from cord reel.

MEMO



ESPAÑOL

MANUAL DE USUARIO ASPIRADORA

Favor de leer detenidamente este manual antes de operar su aparato y guárdelo para futura referencia.

LuV200R

CONTENIDO

1

GARANTÍA PARA LA ASPIRADORA LG

3 GARANTÍA PARA LA ASPIRADORA LG

2

INSTRUCCIONES IMPORTANTES DE LA SEGURIDAD

4 INSTRUCCIONES IMPORTANTES DE LA SEGURIDAD

3

PIEZAS Y CARACTERÍSTICAS

6 PIEZAS Y CARACTERÍSTICAS

4

MONTAJE

7 Desempaque de la aspiradora
7 Piezas para el montaje
8 Sujeción de la manija
8 Sujeción de la manguera
9 Almacenamiento de los accesorios
9 Almacenamiento del cable eléctrico

5

FUNCIONAMIENTO

10 Operación de los controles
10 Operación para desacoplar el cuerpo
11 Ajuste para la altura de la alfombra
12 Accesorio
12 Cuadro para el uso de los accesorios
13 Instalación de los accesorios
13 Consejos y trucos
13 Uso del boquilla turbo para pelo de mascota
13 Escaleras y descansillos
14 Protección de sobrecarga del motor del cepillo rotativo
14 Protección de sobrecarga térmica

6

CUIDADO Y LIMPIEZA

15 Almacenamiento de la aspiradora
15 Componentes del tanque para polvo
16 Vaciado del tanque para polvo
16 Limpieza del tanque para polvo
17 Limpieza del prefiltro de espuma
17 Limpieza del filtro HEPA
18 Boquilla turbo para pelo de mascota
18 Mantenimiento del cepillo rotativo
19 Reemplazo de la correa del cepillo rotativo
20 Eliminación de obstrucciones
21 Limpieza del exterior de la aspiradora

7

SOLUCIÓN DE PROBLEMAS

22 SOLUCIÓN DE PROBLEMAS

GARANTÍA PARA LA ASPIRADORA LG

ESPAÑOL

LG Electronics Inc. reparará o reemplazará su producto, a su discreción, si se comprueba que tiene un defecto en el material o en la mano de obra bajo condiciones de uso personal en su casa, durante el período de garantía establecido a continuación, efectivo a partir de la fecha de compra del producto por el comprador original. Esta garantía limitada es válida únicamente para el comprador original del producto y es vigente solamente cuando se usa en los EE.UU. y Canadá.

PERÍODO DE GARANTÍA:	CÓMO SE MANEJA EL SERVICIO:
Cinco años A partir de la fecha de compra original	Cualquier pieza de la aspiradora que falle debido a un defecto en los materiales o en la mano de obra. Durante esta garantía completa de cinco años , LG proporcionará, gratuita/sin costo alguno , todo el mano de obra y servicio técnico para reemplazar la parte defectuosa. Excepción - el motor del cepillo rotativo tiene 3 años de garantía.

ESTA GARANTÍA REEMPLAZA CUALQUIER OTRA GARANTÍA, EXPRESA O IMPLÍCITA, INCLUYENDO SIN LIMITACIÓN, CUALQUIER GARANTÍA DE COMERCIALIZACIÓN O APTITUD DEL PRODUCTO PARA UN FIN DETERMINADO. EN EL CASO DE QUE UNA GARANTÍA IMPLÍCITA SEA EXIGIDA POR LA LEY, LA DURACIÓN DE DICHA GARANTÍA SE LIMITARÁ AL PERÍODO EXPRESO DE GARANTÍA ARRIBA INDICADO. LG NO SE HARÁ RESPONSABLE POR NINGÚN DAÑO CONSECUENTE, INDIRECTO O INCIDENTAL DE CUALQUIER ÍNDOLE, INCLUIDA LA PÉRDIDA DE INGRESOS O GANANCIAS, EN RELACIÓN CON EL PRODUCTO. ALGUNOS ESTADOS NO PERMITEN LIMITACIONES SOBRE LA DURACIÓN DE UNA GARANTÍA IMPLÍCITA O LA EXCLUSIÓN DE LOS DAÑOS INCIDENTALES O CONSECUENTES, DE MODO QUE TAL VEZ LAS LIMITACIONES ARRIBA MENCIONADAS NO SEAN APLICABLES EN SU CASO.

Esta garantía cubre solamente defectos en los materiales y en la mano de obra.

LGE NO pagará por:

1. Artículos de duración limitada que se pueden desgastar, que incluyen pero no se limitan a filtros, correas, pilas.
2. Un técnico de servicio para instruir al usuario en el montaje, la operación o el mantenimiento correcto.
3. Un técnico de servicio para limpiar y mantener este producto.
4. Daño o falla de este producto ocasionada por no haber seguido todas las instrucciones de montaje, operación y mantenimiento provistas con este producto.
5. Daño o falla de este producto a causa de accidente, maltrato, uso indebido o uso distinto a la función para la cual está destinado.
6. Daño o falla de este producto causada por el uso de detergentes, productos de limpieza, sustancias químicas o utensilios distintos a aquéllos recomendados en todas las instrucciones provistas con este producto.
7. Daño o falla de piezas o sistemas causada por modificaciones no autorizadas hechas a este producto.

Esta garantía se extiende al comprador original para los productos comprados para uso doméstico dentro del territorio de los EE.UU. En Alaska, la garantía excluye el costo de envío o visitas de servicio a domicilio.

Algunos estados no permiten la exclusión o limitación de los daños incidentales o consecuentes, de modo que esta exclusión o limitación tal vez no sea aplicable en su caso. Esta garantía le concede derechos legales específicos y usted puede también tener otros derechos que varían de un estado a otro. A fin de saber cuáles son sus derechos legales, consulte a su oficina local o estatal de protección al consumidor o al Procurador General de su estado.

INFORMACIÓN SOBRE SERVICIO AL CLIENTE:

Para comprobar la cobertura de la garantía	Guarde su recibo para comprobar la fecha de compra. Se debe entregar una copia del recibo de compra en el momento de obtener servicio bajo la garantía.
Para informarse sobre el Centro de Servicio Autorizado o Distribuidor más cercano o para obtener asistencia al cliente para un producto o servicio	Llame al número 1-800-243-0000 (Se contesta las 24 horas del día, 365 días al año) y seleccione el mensaje guía apropiado del menú; o visite nuestro sitio Web en: http://us.lgservice.com . (En Canadá- Llame al número 1-888-542-2623, sitio Web: http://ca.lgservice.com)

INSTRUCCIONES IMPORTANTES DE LA SEGURIDAD

Al usar un electrodoméstico, siempre siga las precauciones básicas, incluyendo lo siguiente:

LEA TODAS LAS INSTRUCCIONES ANTES DE OPERAR

INSTRUCCIONES IMPORTANTES DE LA SEGURIDAD

Lea y siga todas las instrucciones antes de operar su aspiradora para prevenir el riesgo de incendio, una descarga eléctrica, lesiones personales, o daños al usar la aspiradora. Esta guía no cubre todas las posibilidades que pueden ocurrir. Siempre contáctese con su agente de servicio o con el fabricante en caso de problemas que no entiende.



Este es el símbolo de alerta de seguridad. Este símbolo le alertará de peligros potenciales que podrían ocasionarle la muerte o lastimar a usted y a otros. Todos los mensajes de seguridad seguirán el símbolo de alerta de seguridad y las palabras "ADVERTENCIA" o "CUIDADO".



ADVERTENCIA

Este símbolo le alertará de peligros o prácticas inseguras que podrían causar lesiones personales graves o la muerte.



CUIDADO

Este símbolo le alertará de peligros o prácticas inseguras que podrían causar lesiones personales o daños a la propiedad.



ADVERTENCIA

- Para reducir el riesgo de incendio, descarga eléctrica o lesiones:

- **Desconecte el suministro eléctrico antes de dar mantenimiento o limpiar el aparato o cuando la aspiradora no esté en uso.**
Caso contrario, podría provocar una descarga eléctrica o lesiones personales.
- **No utilice la aspiradora para aspirar algo que esté quemándose o humeante, por ejemplo cigarrillos o cenizas calientes.**
Caso contrario, podría ocasionar la muerte, un incendio o una descarga eléctrica.
- **No aspire sustancias inflamables o explosivas como gasolina, benceno, diluyentes, propano (líquidos o gases) con la aspiradora.**
Los humos de estas sustancias podrían crear un peligro de incendio o ocasionar una explosión. Al hacer eso, podría ocasionar la muerte o una descarga eléctrica.
- **No manipule el enchufe o la aspiradora con las manos mojadas.**
Al hacer eso, podría ocasionar la muerte o una descarga eléctrica.
- **No desconecte la aspiradora tirando del cable eléctrico.**
Al hacer eso, podría hacer daño al producto u ocasionar una descarga eléctrica. Para desconectar, agarre el enchufe, no el cable eléctrico.
- **Mantenga el cabello, la ropa holgada, los dedos y todas las partes del cuerpo lejos de las aberturas y las piezas móviles.**
Caso contrario, podría provocar una descarga eléctrica o lesiones personales.
- **No jale ni cargue la aspiradora por el cable eléctrico. No use el cable como asa/mango/tirador. No cierre una puerta encima del cable. No jale el cable alrededor de bordes o esquinas cerradas. No pase la aspiradora por encima del cable eléctrico. Mantenga el cable eléctrico lejos de las superficies calientes.**
Caso contrario, podría provocar una descarga eléctrica o lesiones personales o un incendio o daños al producto.
- **No permite que se utilice como juguete. Preste mucha atención al ser usado por o cerca de niños.**
Podría provocar lesiones personales o daños al producto.
- **No utilice la aspiradora si el cable eléctrico o el enchufe está dañado o defectuoso.**
Podría provocar lesiones personales o daños al producto. En estos casos, comuníquese con el agente de servicio de LG Electronics para evitar el peligro.
- **No utilice la aspiradora si ha estado sumergida en agua.**
Podría provocar lesiones personales o daños al producto. En estos casos, comuníquese con el agente de servicio de LG Electronics para evitar el peligro.
- **No sigue pasando la aspiradora si parece que tiene alguna pieza faltante o dañada.**
Podría provocar lesiones personales o daños al producto. En estos casos, comuníquese con el agente de servicio de LG Electronics para evitar el peligro.
- **No utilice un cable de extensión con esta aspiradora.**
Podría representar un peligro de incendio o causar daños al producto.
- **Uso del voltaje correcto.**
El uso del voltaje incorrecto podría provocar daños al motor y posibles lesiones al usuario. El voltaje correcto aparece en la parte inferior de su aspiradora.
- **Apague todos los controles antes de desconectar.**
Caso contrario, podría provocar una descarga eléctrica o lesiones personales.
- **No cambie el enchufe de ninguna forma.**
Caso contrario, podría provocar una descarga eléctrica o lesiones personales o daños al producto. Al hacer eso, podría ocasionar la muerte. Si el enchufe no encaja, comuníquese con un electricista calificado para instalar el tomacorriente apropiado.
- **Tenga mucho cuidado al usar la aspiradora sobre escaleras**
- **No deje enchufada la aspiradora cuando no la está usando. Desenchufe del tomacorriente cuando no esté en uso o antes de un servicio**
- **Agarre el enchufe al rebobinarlo sobre el carrete del cable. No permite que el enchufe dé latigazos al rebobinarlo.**

INSTRUCCIONES IMPORTANTES DE LA SEGURIDAD



ADVERTENCIA

- **Las reparaciones a los aparatos eléctricos deben ser efectuadas solamente por ingenieros de servicio calificados.**
Las reparaciones incorrectas pueden conducir a graves peligros para el usuario.
- **No ponga los dedos cerca del engranaje.**
Caso contrario, podría provocar lesiones personales.
- **No utilice en espacios exteriores ni en superficies mojadas.**
Caso contrario, podría provocar una descarga eléctrica o lesiones personales.
- **No coloque ningún objeto en el espacio entre el cuerpo de la aspiradora y el cabezal del cepillo rotativo.**
Podría provocar lesiones personales o daños al producto o a mascotas.
- **Los cordones, alambres y/o cables provistos con este producto contienen químicos, incluido el plomo o compuestos de plomo, conocidos por el estado de California como causantes de cáncer y defectos congénitos u otros daños reproductivos.**
Lávese las manos después de cada uso.



CUIDADO

- **No coloque ningún objeto entre las aberturas.**
Caso contrario, podría causar daños al producto.
- **No utilice la aspiradora con cualquier abertura obstruida: manténgala libre de polvo, pelusa, cabellos y cualquier cosa que pueda reducir el flujo de aire.**
Caso contrario, podría causar daños al producto.
- **No utilice la aspiradora sin el tanque para polvo y/o los filtros colocados.**
Caso contrario, podría causar daños al producto.
- **Siempre limpie el tanque para polvo después de haber pasado la aspiradora sobre productos de limpieza o refrescantes para alfombras, polvos o partículas finas.**
Estos productos obstruyen los filtros, reducen el flujo de aire y pueden causar daños a la aspiradora. Si no se limpia el tanque para polvo, podría ocasionar daños permanentes a la aspiradora.
- **No utilice la aspiradora para aspirar objetos filosos duros, juguetes pequeños, alfileres, sujetapapeles, etc.**
Podrían dañar la aspiradora o el tanque para polvo.
- **Almacene la aspiradora dentro de la casa.**
Guarde la aspiradora después de cada uso para evitar tropezarse con ella.
- **La aspiradora no está destinada para el uso de niños pequeños o personas enfermas sin la debida supervisión.**
Caso contrario, podría causar lesiones personales o daños al producto.
- **Solamente utilice piezas producidas o recomendadas por los Agentes de Servicio de LG Electronics.**
Caso contrario, podría causar daños al producto.
- **Utilice la aspiradora solamente como se describe en este manual. Utilice solamente las piezas o accesorios recomendados o aprobados por LG.**
Caso contrario, podría causar lesiones personales o daños al producto.
- **Para evitar lesiones personales y para evitar que se caiga la máquina al limpiar las escaleras, siempre colóquela al pie de las escaleras.**
Caso contrario, podría causar lesiones personales o daños al producto.
- **Asegúrese de que los filtros (filtro de escape y filtro protector del motor) estén totalmente secos antes de volverlos a colocar en la máquina.**
Caso contrario, podría causar daños al producto.
- **No seque el filtro en un horno convencional o de microondas.**
Caso contrario, podría representar un peligro de incendio.
- **No seque el filtro en una secadora de ropa.**
Caso contrario, podría representar un peligro de incendio.
- **No seque el filtro cerca de una llama abierta.**
Caso contrario, podría representar un peligro de incendio.
- **Siempre apague la aspiradora antes de conectar o desconectar la manguera.**
Podría provocar lesiones personales o daños al producto.
- **Usted es el responsable del montaje correcto y el uso seguro de su aspiradora.**

GUARDE ESTAS INSTRUCCIONES

Protector térmico:

Esta aspiradora tiene un termostato especial que protege la aspiradora en caso de recalentamiento del motor. Si la aspiradora se apaga de repente, apague el interruptor y desconecte la aspiradora. Inspeccione la aspiradora en busca de la fuente posible de recalentamiento como por ejemplo un tanque para polvo que esté lleno, una manguera obstruida o un filtro atascado. Si encuentra cualquiera de estas condiciones, repárela y espere por lo menos 30 minutos antes de intentar usar la aspiradora. Al transcurrir los 30 minutos, enchufe de nuevo la aspiradora y encienda el interruptor. Si la aspiradora todavía no funciona, llame a un electricista calificado.

PIEZAS Y CARACTERÍSTICAS

Es importante conocer las piezas y características de su aspiradora para asegurar su uso correcto y seguro. Revise estas antes de usar su aspiradora.

Piezas de repuesto comunes

Filtro HEPA		ADQ72913302
Prefiltro de espuma (ADV2987202)	Portafiltro	MDQ62256901
	Filtro de espuma	MDJ61980603
Correa del cepillo rotativo		MAS61843401

Para pedir estas piezas, llame al:
1-800-243-0000 (EE.UU.)
1-888-542-2623 (Canadá)

Herramientas auxiliares



Boquilla turbo para pelo de mascota



Cepillo para polvo y boquilla plana

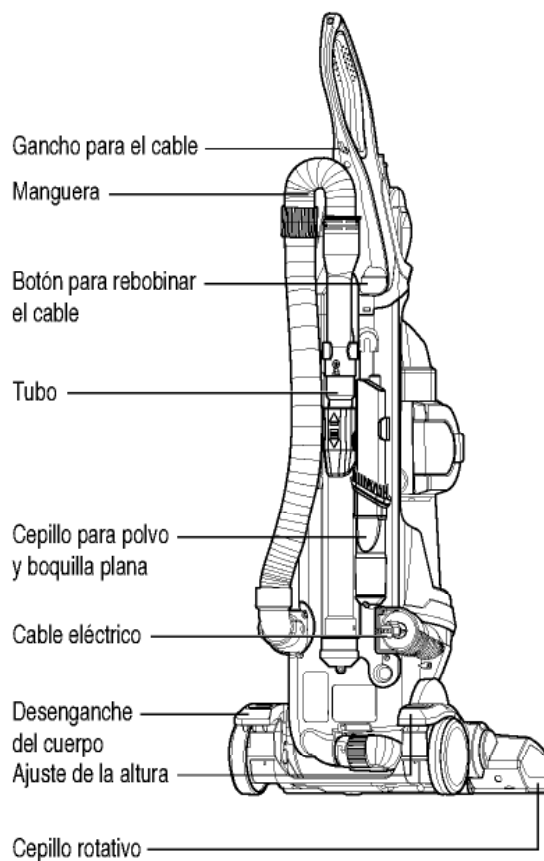
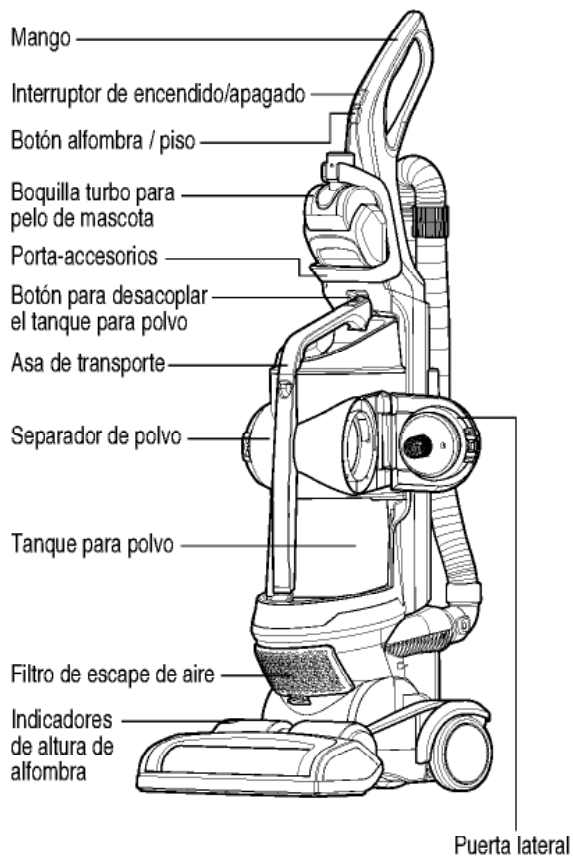

MONTAJE

A fin de reducir el riesgo de daños en tránsito, su aspiradora se envía parcialmente desensamblada.

Desempaquete de la aspiradora

Desempaquete su aspiradora con cuidado y asegúrese que cuente con todas las piezas antes de desechar el empaque. Quite cualquier cinta, insertos de cartón y película protectora antes de ensamblar.

Artículos que vienen empacados en la caja:

1. Cuerpo de la aspiradora
2. Mango con accesorio boquilla turbo para pelo de mascota
3. Cepillo para polvo y boquilla plana
4. Tubo ajustable
5. Manguera
6. Tornillo para sujetar el mango
7. Filtro de espuma adicional

Piezas para el montaje

1. Cuerpo de la aspiradora

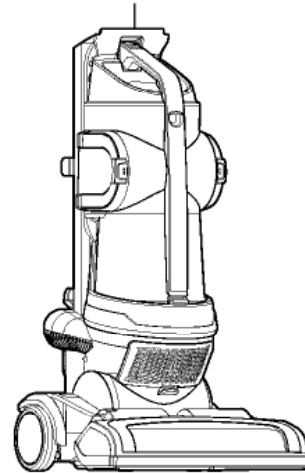

2. Mango con accesorio boquilla turbo para pelo de mascota

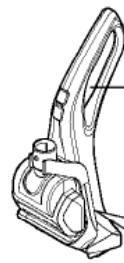

6. Tornillo para sujetar el mango

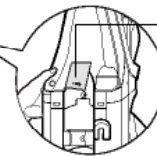

3. Cepillo para polvo y boquilla plana



4. Tubo ajustable



5. Manguera



7. Filtro de espuma adicional



MONTAJE

Sujeción de la manija

1. Deslice el mango sobre el cuerpo principal.

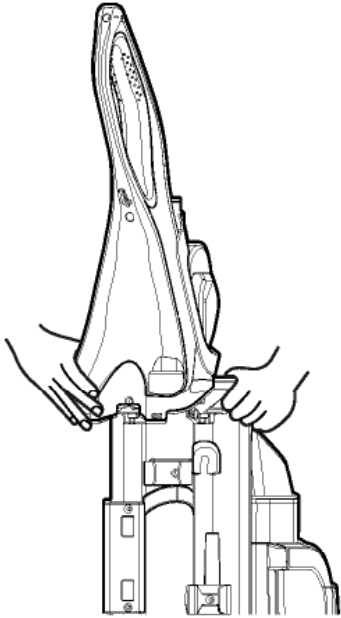

2. Inserte el tornillo dentro del lado posterior del mango y apriete con un desatornillador con punta Phillips.

ADVERTENCIA

Apriete el tornillo lo más posible.
Podría provocar lesiones personales o
daños al producto.

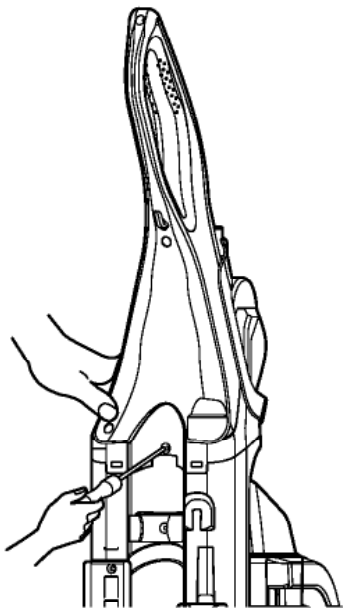

Sujeción de la manguera

1. Inserte el tubo dentro de la manguera del mango.

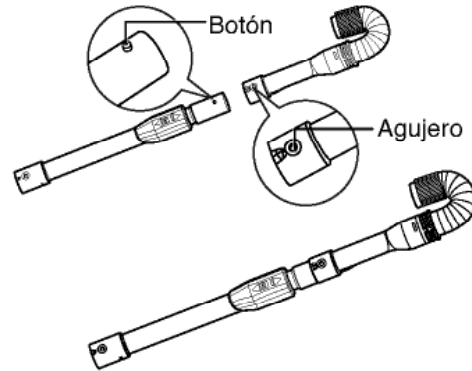

2. Sujete el lado opuesto de la manguera dentro del cuerpo principal.

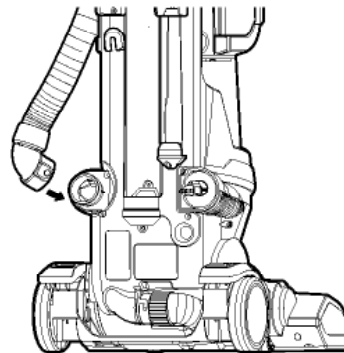

3. Alinee la manguera con el soporte sobre el costado de la aspiradora y coloque el extremo del tubo dentro del cuerpo principal.

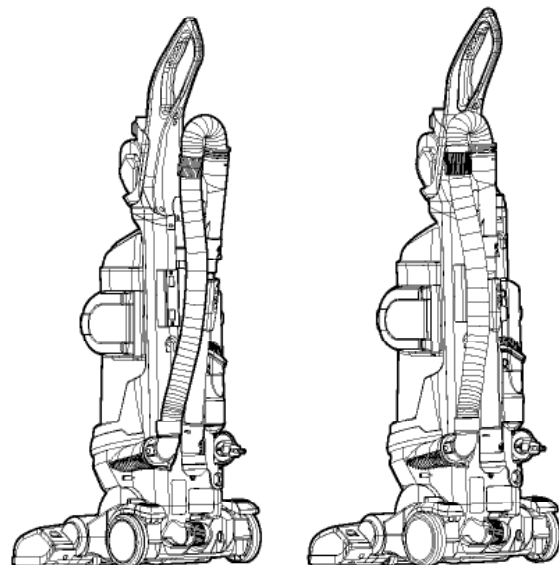

⚠ ADVERTENCIA

¡Peligro de lesiones personales y daños al producto!
NO utilice tomacorrientes encima de mostradores.
Podrían dañarse los artículos en el área circundante.

Almacenamiento de los accesorios

Su aspiradora cuenta con almacenamiento incorporado para el cepillo para polvo y la boquilla plana.

- Inserte el cepillo para polvo y la boquilla plana dentro del cuerpo principal.

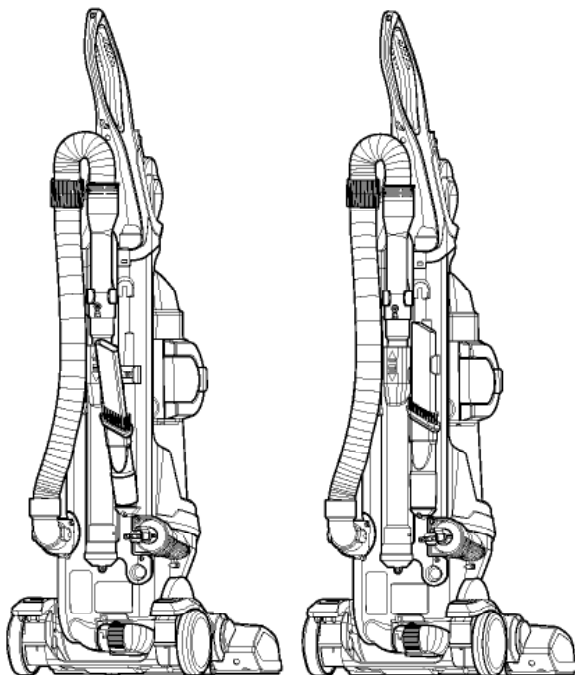

⚠ PRECAUCIÓN

- El almacenamiento de la manguera consisten en dos fuertes magnéticos. Mantener alejado de equipos electrónicos o de material de acero peligrosos de el almacenamiento de la manguera.

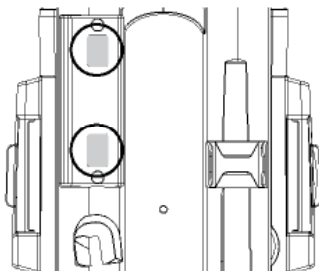

Almacenamiento del cable eléctrico

Para liberar el cable:

Agarre el enchufe y jale el cable hasta alcanzar la longitud deseada de cable.

Para guardar el cable:

Agarre el enchufe y apriete el botón para rebobinar el cable que se encuentra sobre el lado posterior del mango.

Para evitar que el cable dé latigazos, agarre el enchufe hasta que el cable quede completamente rebobinado.

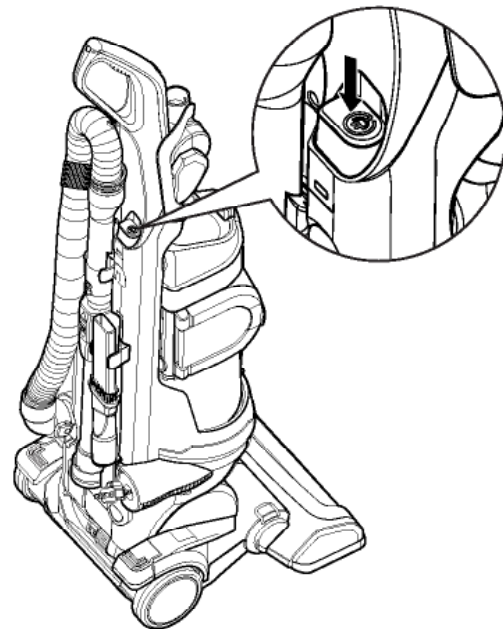

NOTA: A fin de reducir el riesgo de una descarga eléctrica, esta aspiradora cuenta con un enchufe polarizado (una punta es más ancha que la otra). Este enchufe se encajará en un tomacorriente polarizado en una sola dirección. Si el enchufe no encaja completamente dentro del tomacorriente, voltee el enchufe. Si aún así no encaja, comuníquese con un electricista calificado para instalar el tomacorriente correcto. No cambie el enchufe de ninguna forma.

FUNCIONAMIENTO

ADVERTENCIA

Peligro de lesiones personales

No colocar la aspiradora en las escaleras, siempre mantenga el aparato sobre el piso.

Operación de los controles

1. Encendido/Apagado:

Para encender y apagar la aspiradora.

2. Alfombra / Piso:

Para alternar entre cepillo rotativo encendido o apagado.

Nota: Alfombra = Cepillo rotativo en marcha.

Piso = Cepillo rotativo apagado

El cepillo rotativo no dará vueltas cuando la aspiradora esté en posición vertical.

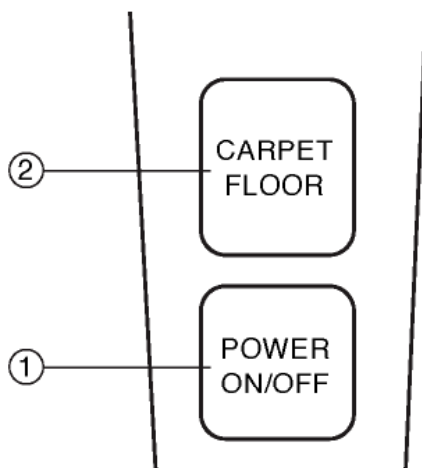

Operación para desacoplar el cuerpo

- Para operar la aspiradora, oprima el pedal del lado izquierdo de la aspiradora e incline el aparato hacia abajo.

NOTA: El cepillo rotativo no funcionará cuando la aspiradora esté en posición vertical.

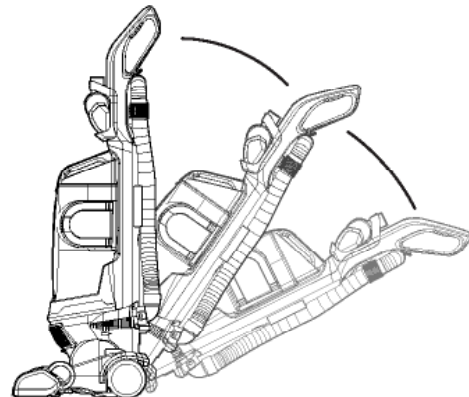
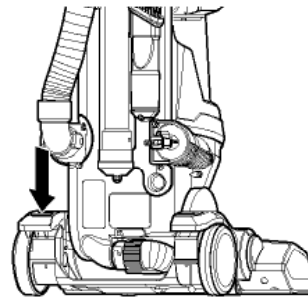

ADVERTENCIA

No coloque nada entre el cuerpo principal y el cabezal de la aspiradora.

Podría provocar lesiones personales o daños al producto.

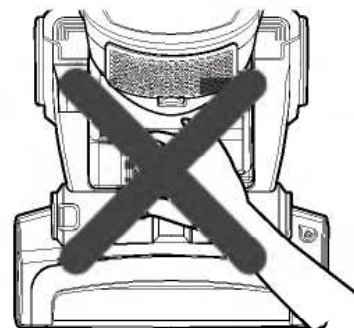

Ajuste para la altura de la alfombra

Para ajustar la altura de la alfombra:

Cuando sea necesario elevar y bajar la parte delantera de la aspiradora para diferentes alturas de alfombra, oprima el pedal del lado derecho para ajustar la altura de la alfombra.

Cada vez que oprima el pedal, se subirá el cepillo rotativo un nivel.

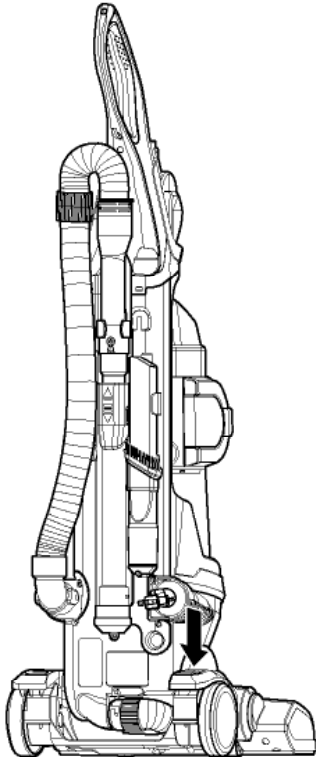

Ajustes sugeridos según la altura de la alfombra:

Puede ser que necesite aumentar la altura para facilitar ciertas tareas, como pasar la aspiradora a los tapetes o alfombras de pelo más largo.

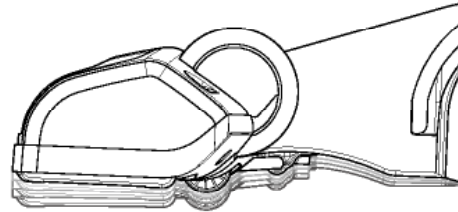

Para una limpieza máxima, se recomienda hacer los siguientes ajustes según la altura de la alfombra:

- L - para todo tipo de alfombra
- Ajustes más altos - para alfombras con pelo muy largo en donde se requiere menos esfuerzo para empujar, mientras que mantenga el mismo nivel de limpieza.

Existen 4 opciones de configuración:

H = High (Alto)

M = Medium (Medio)

ML = Medium Low (Medio bajo)

L = Low (Bajo)

NOTA: Si es difícil empujar la aspiradora, oprima el ajuste de altura al siguiente ajuste más alto.

Atención: Se requiere cuidado especial al pasar la aspiradora por ciertos tipos de alfombras o pisos. Siempre verifique las instrucciones recomendadas de limpieza para la alfombra o recubrimiento de piso antes de pasar la aspiradora.

FUNCIONAMIENTO

Accesorio

Boquilla turbo para pelo de mascota

Este cepillo accionado por turbina de aire es excelente para las escaleras o espacios interiores, así como para aspirar pelo de mascota, pelusa, etc. de las telas y alfombras.



NO utilice directamente sobre las mascotas.

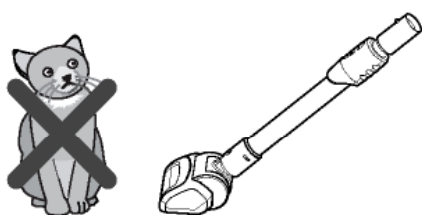

Cepillo para polvo

Utilice el cepillo para polvo para limpiar los muebles, las paredes, etc.





Boquilla plana

La boquilla plana puede utilizarse para esquinas estrechas, el espacio entre cojines y otros lugares de difícil acceso.



Cuadro sobre el uso de los accesorios

ACCESORIO	ÁREA DE LIMPIEZA						
	Entre cojines	Superficies tapizadas*	Muebles y superficies duras*	Cortinas*	Escaleras / Cojines	Pisos alfombrados / Tapetes	Paredes
Boquilla turbo para pelo de mascota 	●	●			●		
Cepillo para polvo 	●	●	●	●		●	●
Boquilla plana 	●						

* Siempre asegúrese de que los accesorios estén limpios antes de ser utilizados en las telas.

Instalación de los accesorios

Uso del tubo y de la manguera

Desenganche el tubo y de la manguera

1. Agarre el tubo en el cuerpo e incline el tubo.
2. Levante el tubo para sacarlo.

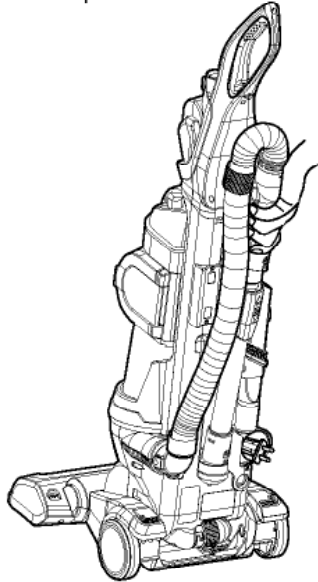

Para ajustar la altura de alfombra

Deslice la boquilla plana sobre el extremo del tubo o acóplela dentro del mango.

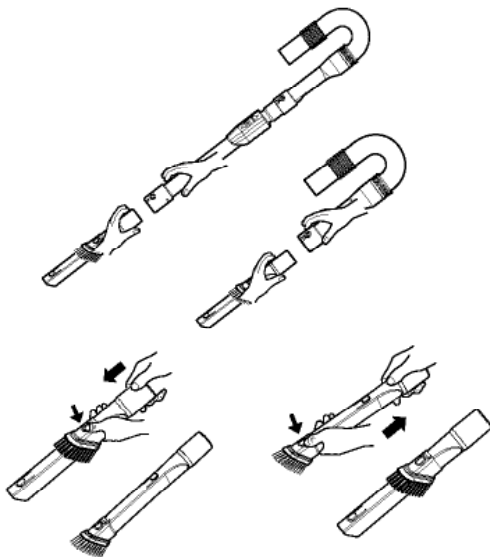

Cepillo para polvo

Boquilla plana

Consejos y Trucos

Bordes y esquinas de las alfombras:

Para esquinas estrechas, bordes de alfombra y a lo largo de zócalos, utilice el cepillo para el polvo.

Utilice la boquilla plana para las áreas muy difíciles de alcanzar.

Uso del boquilla turbo para pelo de mascota

El boquilla turbo para pelo de mascota se adapta/sujeta al tubo igual que los demás accesorios. Se caracteriza por un cepillo rotativo accionado por turbina para ofrecer un poder de limpieza extra sobre alfombras y telas. Es excelente para limpiar escaleras, cojines y tapicería de vehículos.

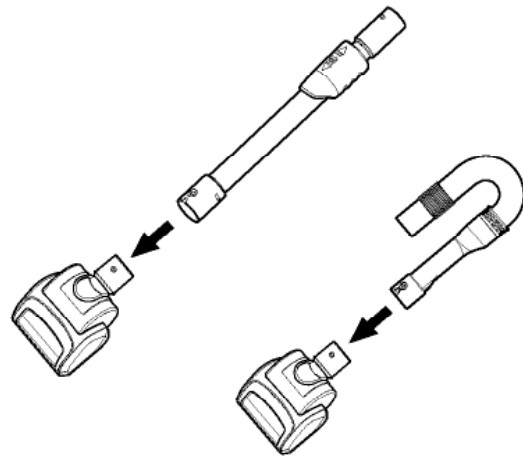

Al usar el boquilla turbo para pelo de mascota, verifique con frecuencia que no se acumule pelo, fibras, pelusa y otros escombros en el área del cepillo.

Una acumulación excesiva puede reducir el rendimiento y podría dañar el boquilla turbo para pelo de mascota. Consulte la sección Cuidado y Limpieza para las instrucciones de limpieza.

Escaleras y descansillos

Utilice la boquilla plana o la boquilla turbo para pelo de mascota en las escaleras y los descansillos.

Asegúrese de que la aspiradora esté colocada de tal manera que no se pueda volcar o caer.

Vea la página 12 para las instrucciones de cómo seleccionar y usar los accesorios.

FUNCIONAMIENTO

Protección de sobrecarga del motor del cepillo rotativo

El cepillo rotativo tiene incorporada una protección contra daños al motor en caso de atascamiento del cepillo rotativo. Si el cepillo rotativo se vuelve lento o se detiene, el protector de sobrecarga del cepillo rotativo apaga el motor del cepillo rotativo. El motor de succión permanecerá encendido en ese momento.

Para corregir el problema: Apague y desconecte la aspiradora, elimine la obstrucción y oprima el botón de reinicio.

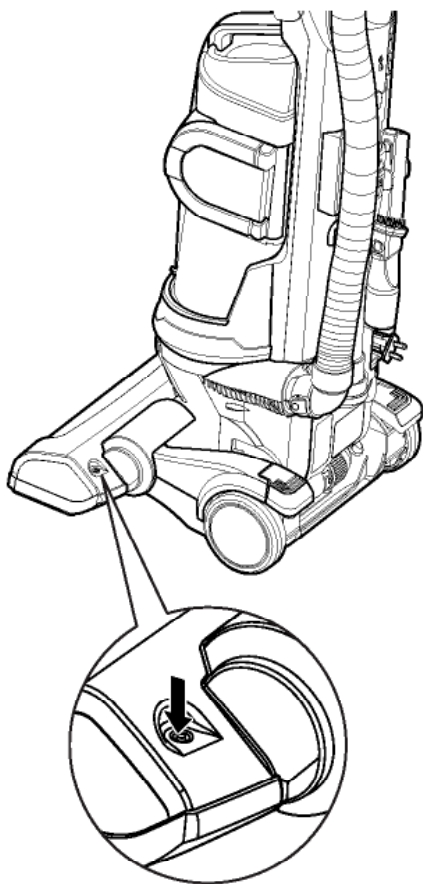

Protección de sobrecarga térmica

Esta aspiradora tiene un protector de sobrecarga térmica que se activa automáticamente para proteger la aspiradora contra el recalentamiento.

Si una obstrucción altera el flujo normal de aire al motor, el protector térmico apaga automáticamente el motor para dejar que el motor se enfríe y así prevenir daños posibles a la aspiradora.

Para corregir el problema: Apague la aspiradora y desconecte el cable eléctrico.

Verifique que no haya obstrucciones y elimínelas, si fuera necesario.

También inspeccione y limpie cualquier filtro sucio.

Espere cerca de 30 minutos y enchufe la aspiradora y enciéndala de nuevo para ver si el protector del motor se ha reiniciado.

El sistema de protección térmica no se reiniciará hasta que la aspiradora se haya enfriado totalmente.

CUIDADO Y LIMPIEZA

Siempre siga todas las precauciones de seguridad al limpiar y dar mantenimiento a la aspiradora.

Almacenamiento de la aspiradora

Cuando no está utilizando la aspiradora, oprima el botón para rebobinar el cable y así guardar el cable. Almacene el cepillo para polvo y la boquilla plana en su lugar respectivo en la parte de atrás de la aspiradora.

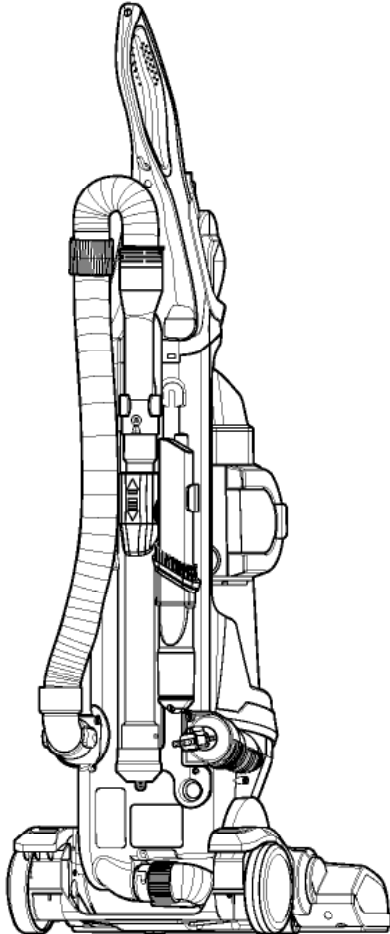

Componentes del tanque para polvo

El tanque para polvo consta de varios componentes principales. Siempre asegúrese de que todas las piezas estén reinstaladas correctamente después de vaciar el tanque para polvo.

¡NUNCA haga funcionar la aspiradora sin todos los filtros colocados/en su lugar!

¡NUNCA haga funcionar la aspiradora con filtros o componentes mojados!

Componentes principales:

1~2. Prefiltro de espuma:

Atrapa partículas medianas a finas. Consiste en el portafiltro y el filtro de espuma. Son lavables.

3. Tapa del tanque para polvo:

Abra para tener acceso al prefiltro de espuma.

4. Separador de polvo:

Separa el polvo del aire entrante.

5. Puerta lateral:

Abra para quitar la suciedad del separador de polvo.

6. Palanca para vaciar la suciedad:

Oprima hacia abajo para abrir la placa inferior.

7. Tanque para polvo:

En donde se acumula el polvo.

8. Placa inferior:

Abra para vaciar el tanque para polvo.

9. Palanca de prevención:

No la utilice in el filtro previo de espuma.

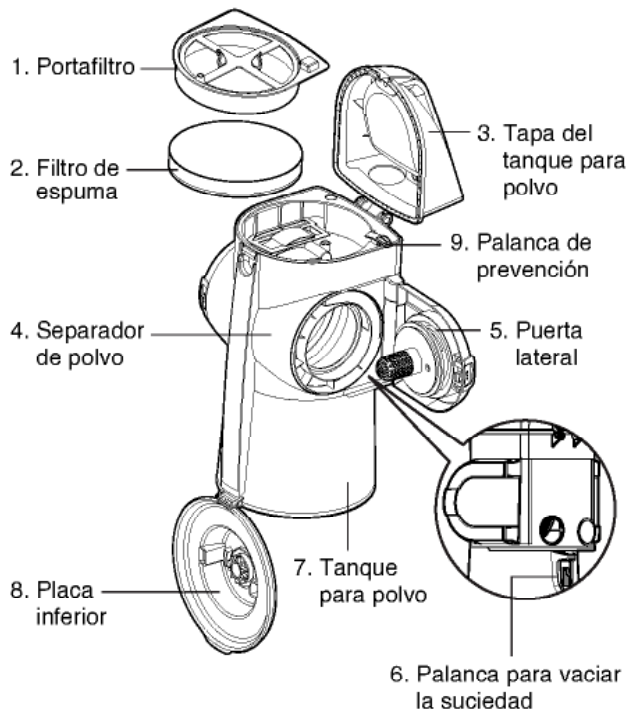

CUIDADO Y LIMPIEZA

Vaciado del tanque para polvo

ADVERTENCIA

Peligro de descarga eléctrica y lesiones personales. Siempre desconecte el cable eléctrico del tomacorriente antes de dar mantenimiento a la aspiradora.
Caso contrario, podría provocar una descarga eléctrica o lesiones personales debido a la puesta en marcha repentina de la aspiradora.

Para obtener el mejor rendimiento, siempre vacíe el tanque para polvo cuando el nivel de suciedad alcance la línea MAX.



PARA RETIRAR EL TANQUE PARA POLVO:

Oprima el botón de desenganche del tanque para polvo, incline hacia atrás el tanque para polvo, luego levántelo para sacarlo de la aspiradora.

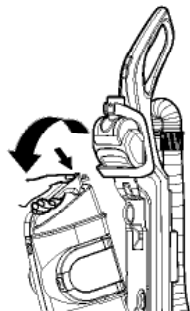

PARA VACIAR EL TANQUE PARA POLVO:

Oprima la palanca para vaciar la suciedad y abra la placa inferior, como se muestra.

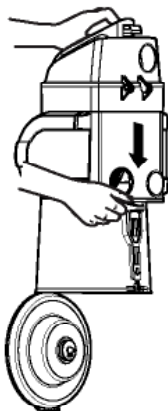

PARA REINSTALAR EL TANQUE PARA POLVO:

Colóquelo en el soporte, luego incline hacia delante hasta que encaje en su lugar. Asegúrese que el tanque para polvo esté bien colocado.

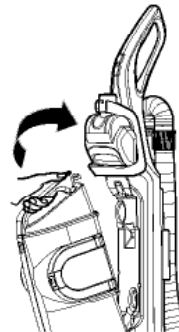

Advertencia: No toque el engranaje ni los interruptores que se encuentren sobre el cuerpo principal, por abajo del tanque para polvo.

Limpieza del tanque para polvo

Para un rendimiento óptimo, inspeccione los filtros periódicamente y límpielos si fuera necesario.

Para limpiar el tanque para polvo:

1. Retire el tanque para polvo de la aspiradora.
2. Oprima la palanca para vaciar la suciedad y abra la placa inferior.
3. Limpie el tanque para polvo con un paño suave o una toalla de papel.

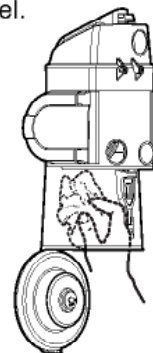

4. Desenganche el pestillo de la puerta lateral, tanto en el lado derecho como el izquierdo.

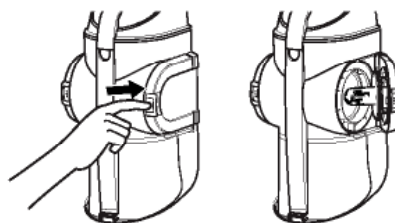

5. Retire el cabello, las fibras u otros escombros del separador de polvo.
No retire los conos adheridos a la puerta lateral para limpiarlos.

¡NUNCA haga funcionar la aspiradora con filtros o componentes mojados!

Limpieza del Prefiltro de espuma

⚠ CUIDADO

Un filtro mojado podría ocasionar daños permanentes a la aspiradora. Asegúrese que los filtros estén completamente secos antes de volverlos a colocar.

Para un rendimiento óptimo, inspeccione los filtros cada tres meses y límpielos si fuera necesario.

No cierre la tapa del tanque para polvo sin el filtro de espuma.

Para limpiar el Prefiltro de espuma:

1. Retire el tanque para polvo de la aspiradora.
2. Levante el seguro de la tapa del tanque para polvo y abra la tapa.



3. Retire el Prefiltro de espuma.

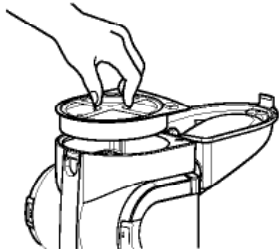

4. Separe el filtro de espuma del portafiltro.



5. Quite cualquier exceso de suciedad o escombros y enjuague el filtro de espuma y el portafiltro con agua limpia.

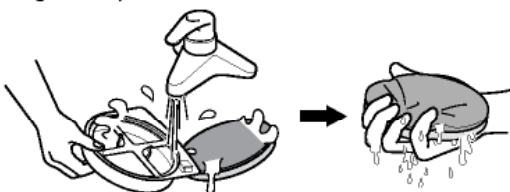

6. Deje secar totalmente fuera de la luz del sol.

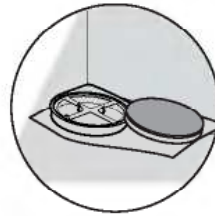

¡NUNCA haga funcionar la aspiradora con filtros o componentes mojados!

Si note una pérdida de succión y limpiando el filtro de espuma no ayuda, se tiene que reemplazar el filtro de espuma. Se puede comprar filtros de espuma adicionales de LG al llamar a 1-800-243-0000 (EE.UU.), 1-888-542-2623 (Canadá) y pidiendo las piezas en la página 6.

Limpieza del filtro HEPA

Para un rendimiento óptimo, inspeccione el filtro cada 6 meses y límpielo si fuera necesario.

Para limpiar el filtro HEPA:

1. Retire la tapa del filtro de escape.

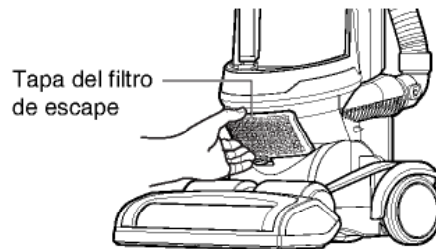

2. Retire el filtro presionado el gancho.

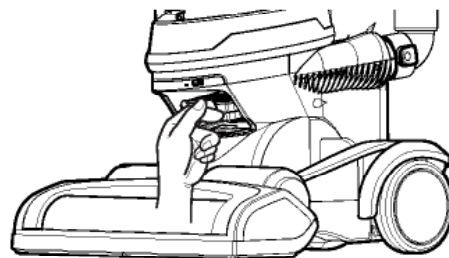

CUIDADO Y LIMPIEZA

3. Lave bien el filtro con agua bajo el chorro.



4. Elimine la humedad.



5. Deje secar totalmente fuera de la luz del sol.

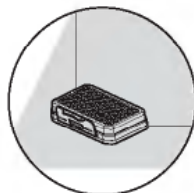

6. Asegúrese de empujar el filtro hacia abajo hasta que se encaje en su lugar antes de cerrar la tapa del filtro de escape.

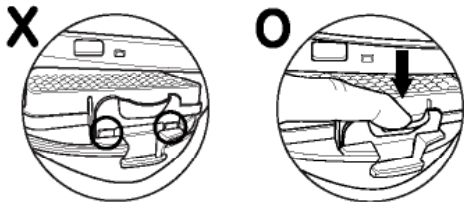

Boquilla turbo para pelo de mascota

Para limpiar el boquilla turbo para pelo de mascota

1. Retire los cuatro tornillos en la parte inferior del boquilla turbo para pelo de mascota.
2. Levante la tapa.
3. Elimine todos los escombros.

Para reensamblar:

4. Presione la tapa con cuidado sobre las lengüetas hasta que encajen en su lugar.
5. Inserta y apriete los tornillos que se retiraron durante el paso 1.

NO se aprieten excesivamente los tornillos.

No utilice el boquilla turbo para pelo de mascota directamente sobre cualquier animal.

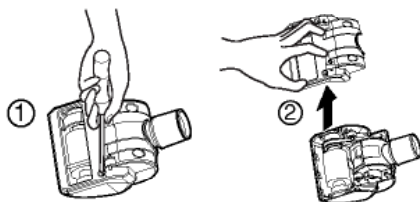

Mantenimiento del cepillo rotativo

⚠ ADVERTENCIA

Peligro de descarga eléctrica y lesiones personales. Siempre desconecte la aspiradora antes de darle mantenimiento.

En caso contrario, podría provocar una descarga eléctrica o lesiones personales.

Inspeccione con frecuencia que no haya acumulación de cabello, hilo o pelusa en el área del cepillo rotativo.

Retire la tapa del cepillo rotativo:

1. Desconecte la aspiradora. Oprima el pedal del lado izquierdo para desenganchar el cabezal. Baje el mango hasta que la aspiradora quede en posición horizontal sobre el piso.
2. Dele vuelta a la aspiradora, de modo que el cepillo rotativo quede boca arriba.
3. Coloque el cepillo rotativo sobre una tela o sobre una superficie lisa. Retire los seis tornillos en la parte inferior del cabezal y retire la tapa.

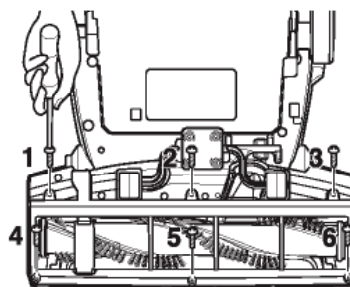

4. Cuidadosamente retire hilo, cabello, etc. acumulado del cepillo rotativo y del área del cepillo rotativo. Para instalar de nuevo la tapa. Revierta los pasos antes mencionados.

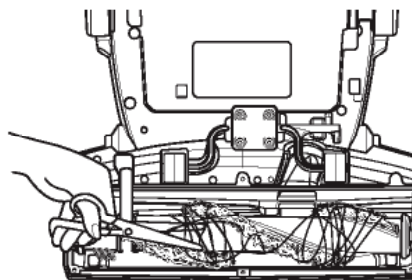

Reemplazo de la correa del cepillo rotativo

⚠ ADVERTENCIA

Peligro de descarga eléctrica y lesiones personales. Siempre desconecte la aspiradora antes de darle mantenimiento. En caso contrario, podría provocar una descarga eléctrica o lesiones personales.

Si la correa se rompe, siga los pasos siguientes para reemplazar la correa del cepillo rotativo.

Para reemplazar la correa:

1. Retire la tapa del cepillo rotativo según se describe en la página 18.
2. Levante el cepillo rotativo directamente hacia fuera.

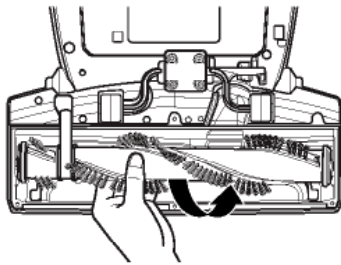

3. Desenganche la correa vieja de la polea motriz. Asegúrese que ninguna parte de la correa rota quede atrapada en el cepillo rotativo o en el área de la polea motriz.

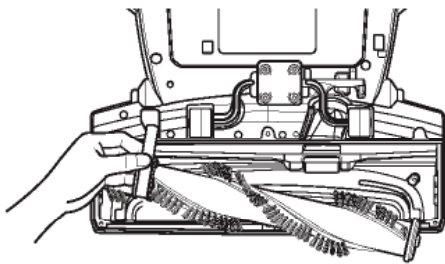

4. Enganche la correa nueva sobre la polea motriz del motor del cepillo rotativo.

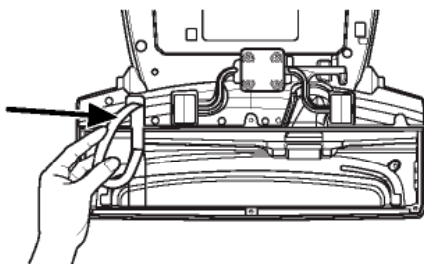

5. Coloque el cepillo rotativo a través de la correa, asegurándose de que la correa esté alineada con la sección de la polea motriz del cepillo rotativo.

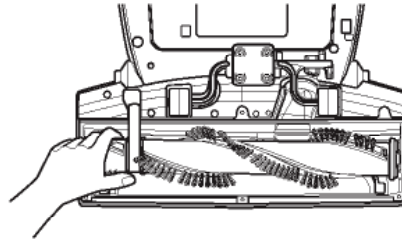

6. Baje el cepillo rotativo a su lugar, asegurándose de que las lengüetas de forma ovalada encajen dentro de los surcos en el cabezal.

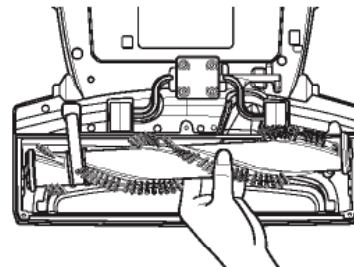

7. Vuelva a instalar la tapa del cepillo rotativo como se describió anteriormente.

Para obtener una correa de reemplazo, pídale al centro de servicio LG usando el número de pieza # MAS61843401.

CUIDADO Y LIMPIEZA

Eliminación de obstrucciones

⚠ ADVERTENCIA

Peligro de descarga eléctrica y lesiones personales. Siempre desconecte la aspiradora antes de darle mantenimiento. En caso contrario, podría provocar una descarga eléctrica o lesiones personales.

Si note una pérdida de succión, primero inspeccione los filtros como se describe en las páginas 17 y 18. Si los filtros están limpios, puede haber una obstrucción. Las flechas muestran las áreas en donde es más probable que haya una obstrucción.

Para encontrar las obstrucciones:

1. Inspeccione la manguera en donde se conecta a la parte posterior del cuerpo de la aspiradora presionando los dos botones en el extremo de la manguera.

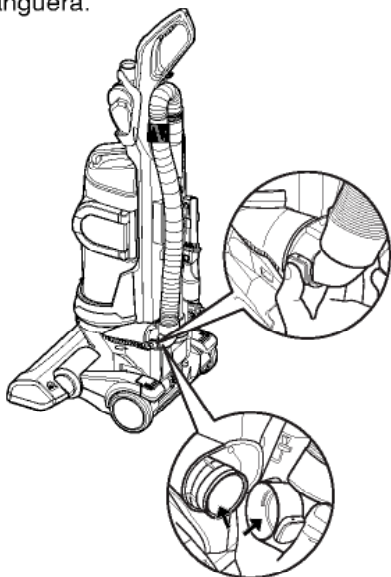

2. Desenganche la manguera de la aspiradora. Separe la manguera y el tubo oprimiendo el botón en la parte superior del tubo y busque obstrucciones en la manguera y el tubo.

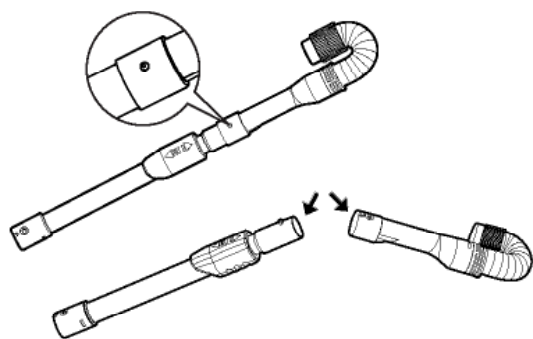

3. Retire el tanque para polvo e inspeccione la entrada del tanque para polvo y la entrada del cuerpo en donde se conecta con el cuerpo de la aspiradora.

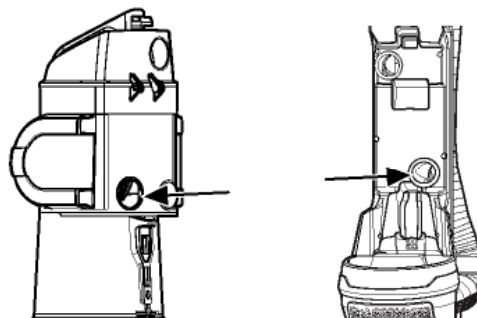

4. Inspeccione la manguera en donde se conecta el cuerpo al cabezal volteando el conector en la parte inferior del cuerpo.

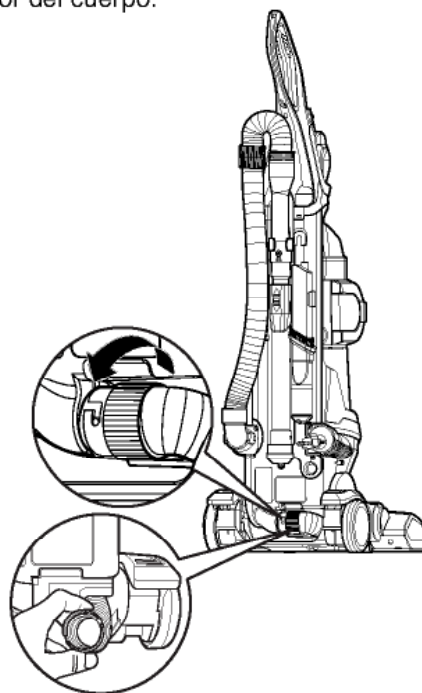

5. Dele vuelta a la aspiradora e inspeccione la entrada del cepillo rotativo.

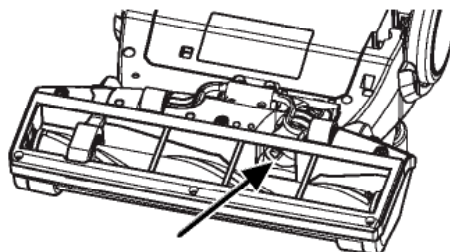

CUIDADO Y LIMPIEZA

Limpieza del exterior de la aspiradora



ADVERTENCIA

Peligro de descarga eléctrica y lesiones personales. Siempre desconecte la aspiradora antes de darle mantenimiento. Caso contrario, podría provocar una descarga eléctrica o lesiones personales.

Limpie la parte exterior de la aspiradora con un paño limpio y suave que haya sido sumergido en agua y retorcido para secarlo.

NO deje que entre agua en ninguna de las aberturas de la aspiradora.

NO limpie los accesorios en la lavavajillas o en la lavadora de ropa. Lave los accesorios en agua tibia y jabonosa, enjuague y deje secar completamente al aire. NO utilice los accesorios si están mojados.

ESPAÑOL

SOLUCIÓN DE PROBLEMAS

Consulte este cuadro para encontrar soluciones que puede realizar usted mismo cuando surjan problemas leves de rendimiento.

Todo servicio o reparación necesaria, que sea distinto a los problemas descritos en esta Guía del Usuario, deberá ser realizado a través del centro de servicio LGE en su localidad.

ADVERTENCIA

Peligro de descarga eléctrica y lesiones personales.

Siempre desconecte la aspiradora antes de darle mantenimiento.

Caso contrario, podría provocar una descarga eléctrica o lesiones personales.

PROBLEMA	CAUSA POSIBLE	SOLUCIÓN POSIBLE
La aspiradora no funciona	<ul style="list-style-type: none"> • Está desconectada del tomacorriente. • La protección de sobrecarga del motor de cepillo rotativo está activada. • La protección de sobrecarga térmica está activada. 	<ul style="list-style-type: none"> • Asegúrese de que el cable esté conectado a un tomacorriente en buen estado. • Desenchufe la aspiradora y verifique que no haya obstrucciones en el cepillo rotativo; luego restaure el aparato. [Vea la página 14] • Deje que la aspiradora se enfríe. [Vea la página 14]
No aspire bien la suciedad	<ul style="list-style-type: none"> • El tanque para polvo está lleno u obstruido. • El tanque para polvo está mal instalado. • Manguera o tubo obstruido. • Correa rota/mal instalada. • La protección de sobrecarga del motor de cepillo rotativo está activada. • Agujero en la manguera. • Cepillo rotativo desgastado. 	<ul style="list-style-type: none"> • Vacíe el tanque para polvo y limpie los filtros. [Vea páginas 16,17,18] • Asegúrese de que todos los componentes del tanque y los filtros estén bien instalados. • Busque obstrucciones. [Vea la página 20] • Inspeccione la correa y reemplace si fuera necesario. [Vea la página 19] • Desconecte la aspiradora y verifique que no haya obstrucciones en el cepillo rotativo. Oprima el botón de reinicio. [Vea la página 14] • Inspeccione bien la manguera. Reemplace si fuera necesario. • Comuníquese con el departamento de servicio.
El cepillo rotativo no gira	<ul style="list-style-type: none"> • El interruptor está apagado. (la unidad está en modo piso sin alfombra). • La aspiradora está en posición vertical. • La protección de sobrecarga del motor del cepillo rotativo está activada (el cepillo está atascado). • Correa rota. 	<ul style="list-style-type: none"> • Encienda el interruptor de encendido/apagado del cepillo rotativo. [Vea la página 10] • Oprima el seguro para desacoplar el cuerpo y incline hacia atrás. [Vea la página 10] • Desconecte la aspiradora y verifique que no haya obstrucciones en el cepillo rotativo; luego reinicie el aparato. [Vea la página 14] • Reemplace la correa. [Vea páginas 18,19]

SOLUCIÓN DE PROBLEMAS

PROBLEMA	CAUSA POSIBLE	SOLUCIÓN POSIBLE
El polvo se escapa del tanque para polvo	<ul style="list-style-type: none"> • El tanque para polvo está mal instalado. • La tapa del tanque para polvo no está cerrada. • El pestillo de la placa inferior no está asegurado. 	<ul style="list-style-type: none"> • Asegúrese de que todos los componentes del tanque para polvo y los filtros estén bien instalados. • Inspeccione la tapa del tanque para polvo. • Asegúrese de que la placa inferior esté cerrada y asegurada.
La aspiradora levanta tapetes movibles o es difícil de empujar	<ul style="list-style-type: none"> • Ajuste incorrecto para la altura de alfombra. 	<ul style="list-style-type: none"> • Cambie el ajuste para la altura de la alfombra. [Vea la página 11]
El cepillo rotativo de la boquilla turbo para pelo de mascota no funciona	<ul style="list-style-type: none"> • El cepillo rotativo o los soportes del cepillo rotativo están sucios. • Obstrucción del paso de aire en la turbina. • Baja succión en la aspiradora. 	<ul style="list-style-type: none"> • Limpie la parte interior del accesorio para pelo de mascota. [Vea la página 18] • Limpie la parte interior del accesorio para pelo de mascota. [Vea la página 18] • Busque obstrucciones. [Vea la página 20]
El accesorio no tiene succión al usarlo con el mango	<ul style="list-style-type: none"> • La aspiradora no está en posición vertical. 	<ul style="list-style-type: none"> • Mantenga la aspiradora en posición vertical.
El cable no se rebobina o no se puede jalar a la longitud deseada.	<ul style="list-style-type: none"> • El cable está enredado. 	<ul style="list-style-type: none"> • Intente rebobinar el cable otra vez después de lo haber sacado completamente. • Jale firmemente el cable para desengancharlo del carrete del cable.

MEMO

MANUEL D'UTILISATION

ASPIRATEUR

Veillez lire attentivement le présent manuel avant de faire fonctionner l'appareil et conservez-le à portée de la main pour pouvoir le consulter en tout temps.

LuV200R

CONTENU

1

GARANTIE DE L'ASPIRATEUR LG

3 GARANTIE DE L'ASPIRATEUR LG

2

RENSEIGNEMENTS IMPORTANTS SUR LA SÉCURITÉ

4 CONSIGNES DE SÉCURITÉ IMPORTANTES

3

PIÈCES ET CARACTÉRISTIQUES

6 PIÈCES ET CARACTÉRISTIQUES

4

ASSEMBLAGE

7 Déballage de l'aspirateur

7 Pièces à assembler

8 Fixation de la poignée

8 Raccordement du tuyau

9 Rangement des accessoires

9 Rangement du cordon

5

FONCTIONNEMENT

10 Fonctionnement des commandes

10 Fonctionnement du dégagement du boîtier

11 Réglage selon la hauteur des poils du tapis

12 Accessoire

12 Tableau d'utilisation des accessoires

13 Installation des accessoires

13 Conseils et astuces

13 Utilisation de Accessoire à turbine à air pour poils d'animaux

13 Marches et paliers d'escalier

14 Protection contre les surcharges du moteur de la brosse de battage

14 Protection contre la surcharge thermique

6

ENTRETIEN ET NETTOYAGE

15 Rangement de l'aspirateur

15 Éléments du réservoir à poussière

16 Vidage du réservoir à poussière

16 Nettoyage du réservoir à poussière

17 Nettoyage du Préfiltre en mousse

17 Nettoyage du filtre HEPA

18 Accessoire à turbine à air pour poils d'animaux

18 Entretien de la brosse de battage

19 Remplacement de la courroie de la brosse de battage

20 Enlèvement de ce qui peut obstruer l'aspiration

21 Nettoyage de l'extérieur de l'aspirateur

7

DÉPANNAGE

22 DÉPANNAGE

GARANTIE DE L'ASPIRATEUR LG

LGE Electronics Inc. réparera ou remplacera, à son choix, votre produit s'il présente un défaut de matériau ou de fabrication, dans des conditions d'usage domestique, pendant la période de garantie spécifiée ci-dessous, laquelle est en vigueur à compter de la date d'achat du produit par le premier acheteur. Cette garantie limitée est valable seulement pour l'acheteur original du produit et en vigueur seulement lorsque le produit est utilisé aux États-Unis et au Canada.

PÉRIODE DE GARANTIE :	COMMENT SE FAIT LE SERVICE :
Cinq ans À partir de la date de l'achat original	Toute pièce de l'aspirateur qui ne fonctionne pas en raison d'un défaut de matériau ou de fabrication. Pendant cette période de garantie complète de cinq ans , LG fournira également, sans frais, la main-d'œuvre et la réparation en atelier pour remplacer la pièce défectueuse. Exception : garantie de 3 ans pour le moteur de la brosse de battage

LA PRÉSENTE GARANTIE REMPLACE TOUTE AUTRE GARANTIE, EXPRESSE OU IMPLICITE, Y COMPRIS SANS S'Y LIMITER, TOUTE GARANTIE DE QUALITÉ MARCHANDE OU D'ADAPTATION À UN USAGE PARTICULIER. DANS LA MESURE OÙ UNE GARANTIE IMPLICITE EST REQUISE PAR LA LOI, SA DURÉE SE LIMITE À LA PÉRIODE DE GARANTIE EXPRESSE PRÉCISÉE CI-DESSUS. LG NE SERA PAS TENUE RESPONSABLE DES DOMMAGES ACCESSOIRES, INDIRECTS OU CONSÉCUTIFS DE QUELQUE NATURE QUE CE SOIT, Y COMPRIS LA PERTE DE REVENUS OU DE PROFITS EN RAPPORT AVEC LE PRODUIT. CERTAINS ÉTATS NE PERMETTENT PAS LA LIMITATION DE LA DURÉE DE LA GARANTIE IMPLICITE OU L'EXCLUSION DES DOMMAGES INDIRECTS OU CONSÉCUTIFS, PAR CONSÉQUENT LES LIMITATIONS OU EXCLUSIONS MENTIONNÉES PRÉCÉDEMMENT PEUVENT NE PAS S'ADRESSER À VOUS.

Cette garantie ne couvre que les défauts de matériau et de fabrication.

LGE NE paiera PAS pour ce qui suit :

1. Les articles non réutilisables qui peuvent s'user, y compris, mais sans s'y limiter, les filtres et les courroies.
2. Les services d'un technicien pour montrer à l'utilisateur la bonne façon d'assembler, de faire fonctionner ou faire l'entretien du produit.
3. Les services d'un technicien pour nettoyer ou entretenir le produit.
4. Les dommages au produit ou la défaillance de celui-ci s'il n'est pas assemblé, utilisé ou entretenu conformément à toutes les directives qui accompagnent le produit.
5. Les dommages au produit ou la défaillance de celui-ci découlant d'un accident, d'une utilisation abusive, d'une mauvaise utilisation ou d'une utilisation à des fins autres que celles prévues.
6. Les dommages au produit ou la défaillance de celui-ci causés par l'utilisation de détergents, de nettoyeurs, de produits chimiques ou d'ustensiles autres que ceux recommandés dans toutes les directives qui accompagnent ce produit.
7. Les dommages aux pièces ou aux systèmes ou la défaillance de ceux-ci découlant de modifications non autorisées apportées au produit.

Cette garantie est valable seulement pour l'acheteur original des produits achetés en vue d'un usage domestique aux États-Unis. En Alaska, la garantie exclut le coût d'expédition ou des appels de service à votre domicile.

Puisque certains États ne permettent pas l'exclusion ou la limitation des dommages accessoires ou indirects, les limitations ou exclusions ci-dessus peuvent ne pas s'adresser à vous. Cette garantie vous confère des droits légaux précis, et vous pouvez également jouir d'autres droits qui peuvent varier d'un État à l'autre ou d'une province à l'autre. Pour connaître vos droits légaux, consultez le Service aux consommateurs de votre localité ou de votre État ou le procureur général de votre État.

RENSEIGNEMENTS À PROPOS DE L'ASSISTANCE À LA CLIENTÈLE :

Pour obtenir une couverture de garantie :	Conservez votre reçu de caisse pour prouver la date d'achat. Vous devez soumettre une copie de votre reçu lorsqu'une réparation au titre de la garantie doit être effectuée.
Pour connaître l'adresse du centre de réparation agréé ou du détaillant le plus près ou pour obtenir de l'aide ou des renseignements concernant les produits	Composez le 1 800 243-0000 (24 heures sur 24, tous les jours) et sélectionnez l'option du menu appropriée ou visitez notre site Web au http://us.lgservice.com . (Au Canada, composez le 1 888 542-2623 ou visitez notre site Web au http://ca.lgservice.com)

RENSEIGNEMENTS IMPORTANTS SUR LA SÉCURITÉ

Des précautions de base devraient toujours être prises lors de l'utilisation de tout appareil électrique, y compris celles qui suivent :

VEUILLEZ LIRE TOUTES LES CONSIGNES AVANT D'UTILISER L'APPAREIL

CONSIGNES DE SÉCURITÉ IMPORTANTES

Veillez lire et suivre toutes les consignes avant d'utiliser votre aspirateur afin de prévenir les risques d'incendie, de choc électrique, de blessures ou de dommages matériels lorsque vous utilisez l'appareil. Le présent manuel n'aborde pas toutes les situations qui peuvent survenir. Communiquez toujours avec votre agent de service ou le fabricant en cas de problème que vous ne comprenez pas.



Voici le symbole d'avertissement de danger. Ce symbole vous alerte sur les risques potentiels pouvant tuer ou blesser des personnes. Tous les messages de sécurité sont précédés du symbole d'avertissement de danger et du mot « DANGER » ou « ATTENTION ».



DANGER Ce symbole vous prévient des dangers ou des usages dangereux qui peuvent causer des blessures graves ou la mort.



ATTENTION Ce symbole vous prévient des dangers ou des usages dangereux qui peuvent causer des blessures ou des dommages matériels.



DANGER Afin de réduire les risques d'incendie, de choc ou de blessures :

- **Débranchez le cordon d'alimentation avant de réparer ou de nettoyer l'appareil ou lorsque vous n'utilisez pas l'aspirateur.**
Le non-respect de cette consigne pourrait causer un choc électrique ou des blessures.
- **N'utilisez pas l'aspirateur pour aspirer des objets qui brûlent ou qui fument, comme des cigarettes ou des cendres chaudes.**
Cela pourrait causer la mort, un incendie ou un choc électrique.
- **N'utilisez pas l'aspirateur pour aspirer des substances inflammables ou explosives comme de l'essence, du benzène, des solvants ou du propane (à l'état liquide ou gazeux).**
Les vapeurs dégagées par ces substances peuvent créer un risque d'incendie ou d'explosion. Le non-respect de cette consigne pourrait causer la mort ou une blessure grave.
- **Ne manipulez pas la fiche ou l'aspirateur lorsque vous avez les mains humides.**
Cela pourrait causer la mort ou un choc électrique.
- **Ne tirez pas sur le cordon pour débrancher l'aspirateur.**
Cela pourrait endommager l'appareil ou causer un choc électrique. Pour débrancher l'aspirateur, saisissez la fiche, pas le cordon.
- **Gardez les cheveux, les vêtements amples, les doigts et toute partie du corps loin des ouvertures et des pièces mobiles.**
Le non-respect de cette consigne pourrait causer un choc électrique ou des blessures.
- **N'utilisez pas le cordon pour tirer ou transporter l'aspirateur, n'utilisez pas le cordon en guise de poignée, ne fermez pas une porte sur le cordon et ne tirez pas le cordon près d'un bord ou d'un coin tranchant. Ne passez pas l'aspirateur par-dessus le cordon. Tenez le cordon à l'écart des surfaces chauffées.**
Le non-respect de cette consigne pourrait causer un choc électrique ou des blessures ou endommager l'appareil.
- **Ne permettez pas qu'on utilise l'aspirateur comme un jouet. Une surveillance étroite est requise lorsque des enfants utilisent l'aspirateur ou que vous l'utilisez en présence d'enfants.**
Cela pourrait causer des blessures ou endommager l'appareil.
- **N'utilisez pas l'aspirateur si la fiche ou le cordon est endommagé ou défectueux.**
Cela pourrait causer des blessures ou endommager l'appareil. Dans de tels cas, communiquez avec l'agent de service de LG Electronics pour écarter tout danger.
- **N'utilisez pas l'aspirateur s'il a été mouillé.**
Cela pourrait causer des blessures ou endommager l'appareil. Dans de tels cas, communiquez avec l'agent de service de LG Electronics pour écarter tout danger.
- **Ne continuez pas à passer l'aspirateur si vous remarquez que des pièces manquent ou sont endommagées.**
Cela pourrait causer des blessures ou endommager l'appareil. Dans de tels cas, communiquez avec l'agent de service de LG Electronics pour écarter tout danger.
- **N'utilisez pas de rallonge électrique avec cet aspirateur.**
Cela pourrait créer un risque d'incendie ou endommager l'appareil.
- **Utilisez la tension adéquate.**
L'utilisation d'une tension inadéquate pourrait endommager le moteur et causer des blessures à l'utilisateur. La tension adéquate est inscrite dans le bas de l'aspirateur.
- **Arrêtez toutes les commandes avant de débrancher l'aspirateur.**
Le non-respect de cette consigne pourrait causer un choc électrique ou des blessures.
- **Ne changez absolument pas la fiche.**
Le non-respect de cette consigne pourrait causer un choc électrique ou des blessures ou endommager l'appareil. Cela causera la mort. Si la fiche ne s'enfonce pas, demandez à un électricien qualifié d'installer une prise adéquate.
- **Faites preuve de grande prudence lors du nettoyage des escaliers.**
- **Ne laissez pas l'appareil branché. Débranchez-le de la prise lorsqu'il n'est pas en cours d'utilisation et avant de le réparer.**
- **Tenez la fiche lors du rembobinage du cordon.**
Ne laissez pas la fiche fouetter l'air pendant le rembobinage.

RENSEIGNEMENTS IMPORTANTS SUR LA SÉCURITÉ

DANGER

- **Les réparations des appareils électriques doivent être effectuées seulement par des techniciens d'entretien qualifiés.**
Des réparations mal effectuées peuvent représenter des dangers graves pour l'utilisateur.
- **Ne mettez pas les doigts près de l'engrenage.**
Le non-respect de cette consigne pourrait causer des blessures.
- **N'utilisez pas l'appareil à l'extérieur ou sur des surfaces humides.**
Le non-respect de cette consigne pourrait causer un choc électrique ou des blessures.
- **Ne mettez rien dans l'espace entre le boîtier de l'aspirateur et la tête de la brosse de battage.**
Cela pourrait causer des blessures ou endommager l'appareil ou porter atteinte aux animaux domestiques.
- **Les cordons, les fils et/ou les câbles fournis avec cet appareil contiennent des produits chimiques, notamment du plomb et des composés de plomb, lesquels sont désignés par l'État de la Californie comme causant le cancer, des anomalies congénitales et d'autres dommages à l'appareil reproducteur.**
Lavez-vous les mains après l'utilisation.

ATTENTION

- **Ne placez aucun objet dans les ouvertures.**
Le non-respect de cette consigne pourrait endommager l'appareil.
- **N'utilisez pas l'aspirateur si des ouvertures sont bloquées; enlevez la poussière, la charpie, les cheveux et tout autre objet pouvant réduire le débit d'air.**
Le non-respect de cette consigne pourrait endommager l'appareil.
- **N'utilisez pas l'aspirateur sans le réservoir à poussière ou les filtres.**
Le non-respect de cette consigne pourrait endommager l'appareil.
- **Nettoyez toujours le réservoir à poussière après avoir aspiré du nettoyant ou du désodorisant pour tapis, de la poudre ou de la poussière fine.**
Ces produits bouchent les filtres, réduisent le débit d'air et peuvent endommager l'aspirateur. Si vous ne nettoyez pas le réservoir à poussière, vous pourriez endommager l'aspirateur de façon permanente.
- **N'utilisez pas l'aspirateur pour aspirer des objets durs et tranchants, des petits jouets, des épingles, des trombones, etc.**
Ces objets peuvent endommager l'aspirateur ou le réservoir à poussière.
- **Rangez l'aspirateur à l'intérieur.**
Rangez l'aspirateur lorsque vous en avez fini pour éviter de trébucher sur l'appareil.
- **L'aspirateur n'est pas conçu pour être utilisé sans supervision par de jeunes enfants ou des personnes handicapées.**
Le non-respect de cette consigne pourrait causer des blessures ou endommager l'appareil.
- **Utilisez seulement des pièces fabriquées ou recommandées par les agents de service de LG Electronics.**
Le non-respect de cette consigne pourrait endommager l'appareil.
- **Utilisez l'appareil seulement comme il est décrit dans le présent manuel. Utilisez-le seulement avec des accessoires approuvés ou recommandés par LG.**
Le non-respect de cette consigne pourrait causer des blessures ou endommager l'appareil.
- **Pour éviter les blessures et pour empêcher l'appareil de tomber lorsque vous nettoyez des marches, placez toujours l'aspirateur au bas de l'escalier.**
Le non-respect de cette consigne pourrait causer des blessures ou endommager l'appareil.
- **Assurez-vous que les filtres (le filtre d'évacuation et le filtre de sécurité du moteur) sont complètement secs avant de les remettre dans l'appareil.**
Le non-respect de cette consigne pourrait endommager l'appareil.
- **Ne faites pas sécher le filtre dans le four de la cuisinière ou dans un four à micro-ondes.**
Le non-respect de cette consigne pourrait créer un risque d'incendie.
- **Ne faites pas sécher le filtre dans une sècheuse.**
Le non-respect de cette consigne pourrait créer un risque d'incendie.
- **Ne le faites pas sécher près d'une flamme nue.**
Le non-respect de cette consigne pourrait créer un risque d'incendie.
- **Arrêtez toujours l'aspirateur avant de brancher ou de débrancher le tuyau.**
Cela pourrait causer des blessures ou endommager l'appareil.
- **L'aspirateur est destiné à un usage domestique seulement.**
- **Il vous incombe de bien assembler l'aspirateur et de l'utiliser de façon sécuritaire.**

CONSERVEZ CES CONSIGNES

Protecteur thermique :

Cet aspirateur est doté d'un thermostat spécial qui le protège en cas de surchauffe du moteur.

Si l'aspirateur s'éteint tout à coup, arrêtez-le et débranchez-le.

Vérifiez s'il y a quoi que ce soit qui fait surchauffer l'aspirateur, comme un réservoir à poussière plein, un tuyau bloqué ou un filtre obstrué. Si c'est le cas, corrigez la situation et attendez au moins 30 minutes avant de réutiliser l'aspirateur. Après un délai de 30 minutes, rebranchez l'aspirateur et remettez-le en marche. Si l'aspirateur ne fonctionne toujours pas, appelez un électricien qualifié.

PIÈCES ET CARACTÉRISTIQUES

Il est important que vous connaissiez les pièces et les caractéristiques de votre aspirateur afin de l'utiliser de façon adéquate et sécuritaire.

Veillez donc examiner les pièces ci-dessous avant d'utiliser votre aspirateur.

Pièces de rechange courantes

Filtre HEPA		ADQ72913302
Préfiltre en mousse (ADV72987202)	Cadre du filtre	MDQ62256901
	Filtre en mousse	MDJ61980603
Courroie de la brosse de battage		MAS61843401

Pour commander ces pièces, téléphonez au
1-800-243-0000 (É.-U.)
1-888-542-2623 (Canada)

Accessoires



Accessoire à turbine à air pour poils d'animaux



Brosse à épousseter et suceur plat

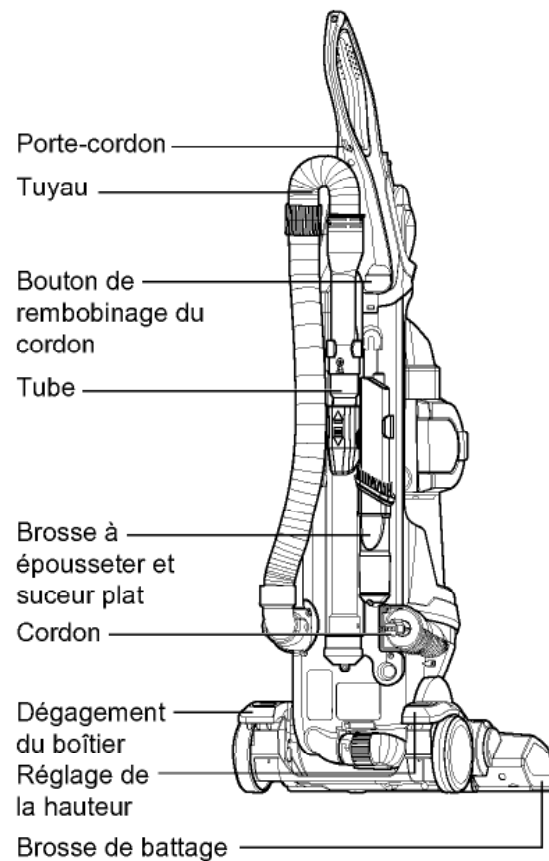
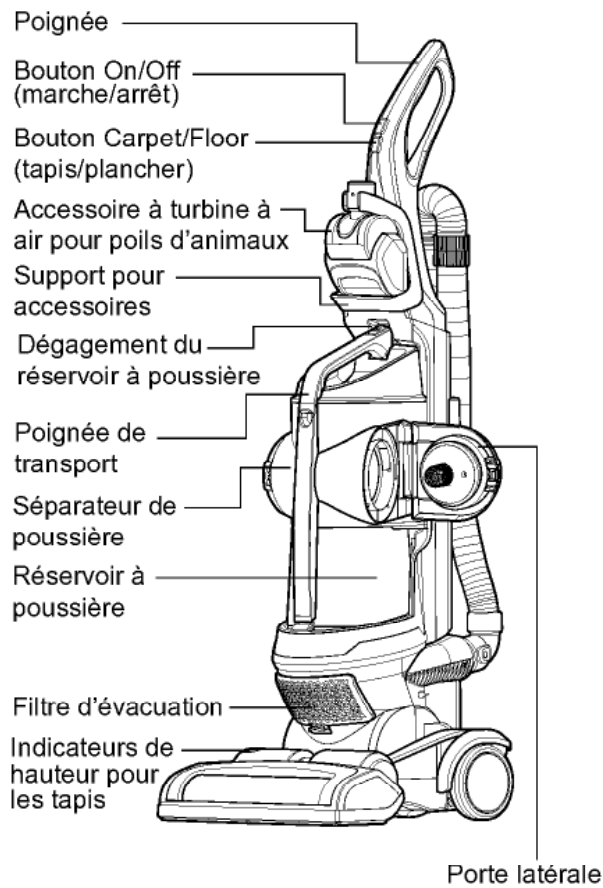

ASSEMBLAGE

Pour réduire les risques de dommages pendant le transport, l'aspirateur est partiellement démonté au moment de l'expédition.

Déballage de l'aspirateur

Déballer soigneusement l'aspirateur et vérifiez si vous avez toutes les pièces avant de jeter l'emballage. Enlevez le ruban, les cartons de protection et les pellicules protectrices avant d'assembler l'aspirateur.

Contenu de l'emballage :

1. Boîtier de l'aspirateur
2. Poignée avec accessoire à turbine à air pour poils d'animaux
3. Brosse à épousseter et suceur plat
4. Tube réglable
5. Tuyau
6. Vis de fixation pour la poignée
7. Filtre en mousse supplémentaire

Pièces à assembler

1. Boîtier de l'aspirateur

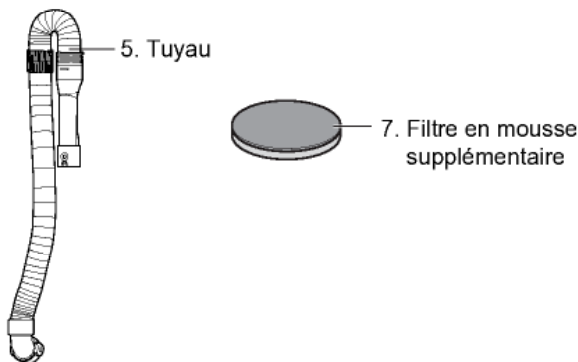
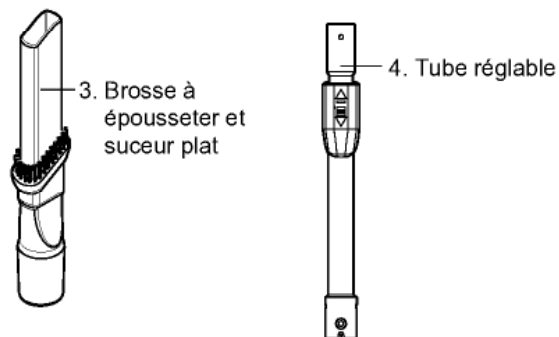
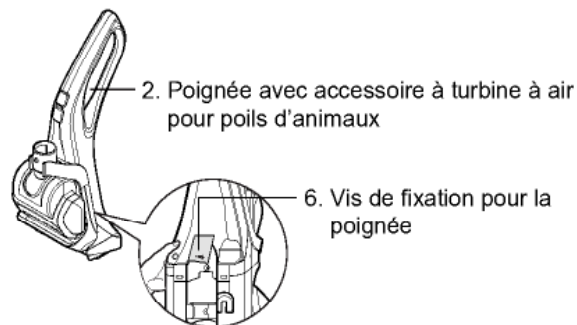
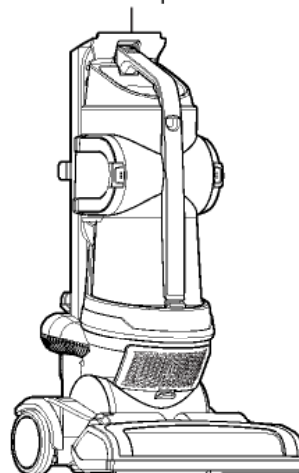

ASSEMBLAGE

Fixation de la poignée

1. Glissez la poignée dans le boîtier principal.

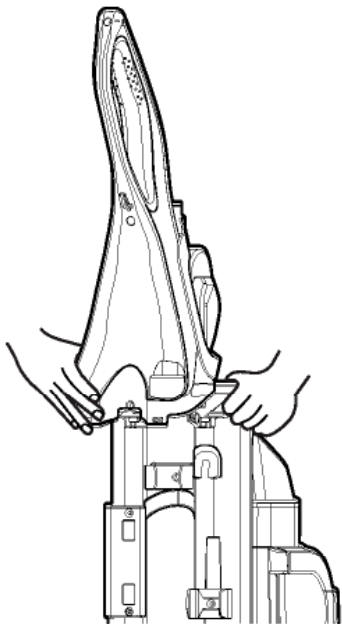

2. Insérez la vis au dos de la poignée et serrez avec un tournevis à tête étoilée.

DANGER

Serrez la vis autant que possible.
Autrement, des blessures pourraient être causées ou l'appareil pourrait être endommagé.

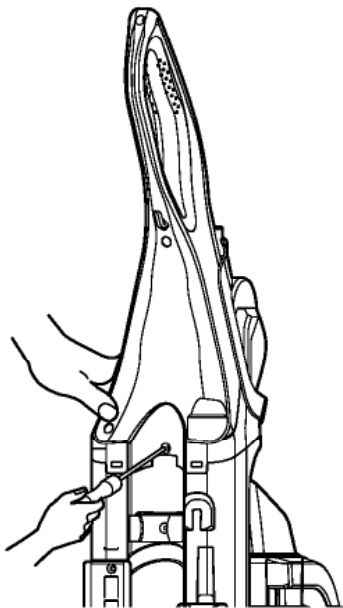

Raccordement du tuyau

1. Insérez le tube dans l'extrémité supérieure du tuyau.

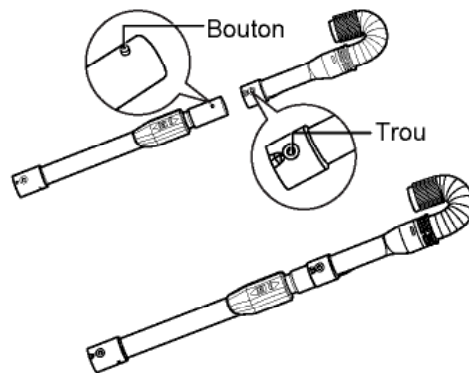

2. Raccordez l'autre extrémité du tuyau dans le boîtier principal.

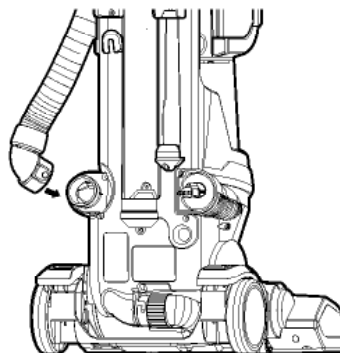

3. Alignez le tuyau avec le support sur le côté de l'aspirateur et placez l'extrémité du tube dans le boîtier principal.

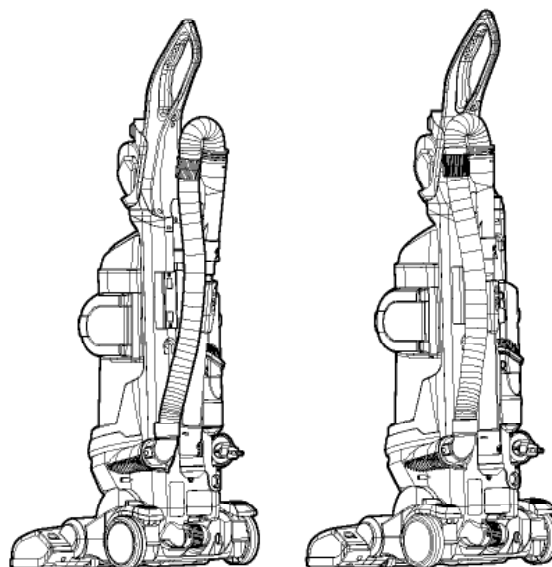

⚠ DANGER

Risques de blessures et de dommages à l'appareil!
N'utilisez PAS les prises situées au-dessus des comptoirs.
Cela pourrait endommager les articles se trouvant à proximité.

Rangement des accessoires

Votre aspirateur comporte un logement pratique intégré pour ranger la brosse à épousseter et le suceur plat.

- Insérez la brosse à épousseter et le suceur plat dans le boîtier principal.

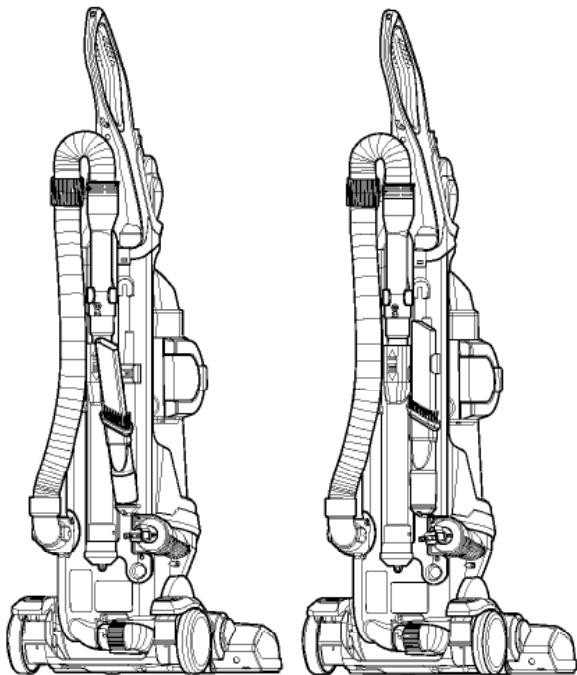

⚠ ATTENTION

- Le rangement du tuyau consiste en deux forts aimants. Maintenez tout équipement électronique ou pièce de métal dangereuse éloigné du rangement du tuyau.

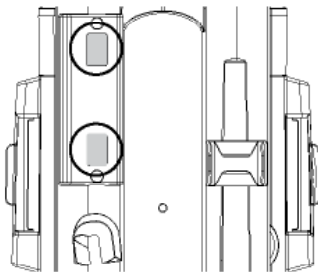

Rangement du cordon

Pour dégager le cordon :

Saisissez la fiche et tirez le cordon jusqu'à la longueur désirée.

Pour ranger le cordon :

Tenez la fiche et pressez le bouton de rembobinage du cordon au dos de la poignée.

Pour éviter que le cordon ne fouette l'air, tenez la fiche jusqu'à ce que le cordon soit rembobiné.

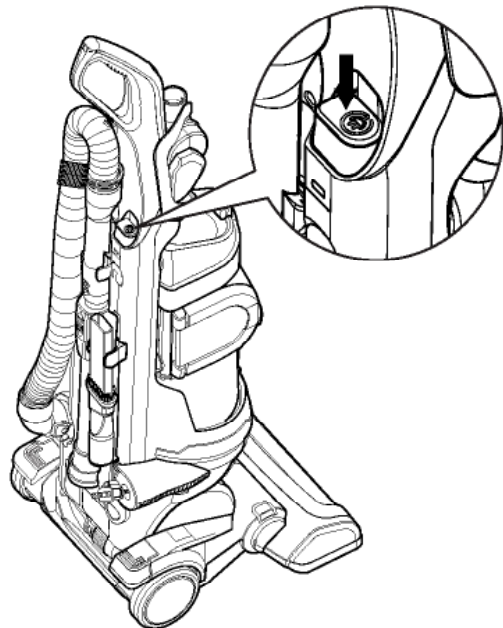

NOTA : Pour réduire les risques de chocs électriques, cet appareil est doté d'une fiche polarisée (une broche est plus large que l'autre). Cette fiche s'insère dans une prise de courant polarisée, dans un seul sens. Si la fiche ne s'enfonce pas complètement dans la prise, inversez-la.
Si elle ne s'enfonce toujours pas, demandez à un électricien qualifié d'installer une prise adéquate.
Ne changez absolument pas la fiche.

FONCTIONNEMENT

DANGER

Risque de blessures

Ne déposez pas l'aspirateur sur une marche, laissez-le toujours sur le plancher.

Fonctionnement des commandes

1. Mise en marche/arrêt :

Pour mettre l'aspirateur en marche et l'éteindre.

2. Tapis/plancher :

Pour mettre la brosse de battage en marche et l'arrêter.

NOTA : Tapis = Brosse de battage en marche.

Plancher = Brosse de battage éteinte

La brosse de battage ne tournera pas lorsque l'aspirateur est en position verticale.

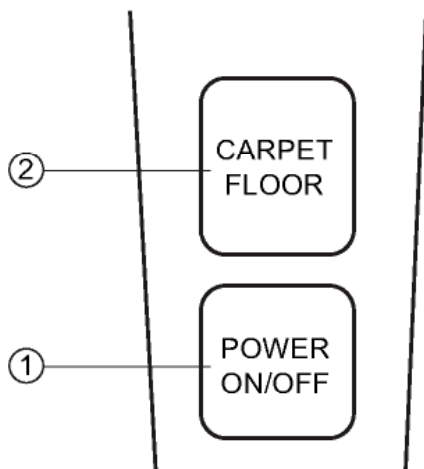

Fonctionnement du dégagement du boîtier

• Pour commencer l'aspiration, appuyez sur la pédale du côté gauche du dégagement de l'aspirateur.

NOTA: Lorsque l'aspirateur est à la position verticale, la brosse de battage ne fonctionnera pas.

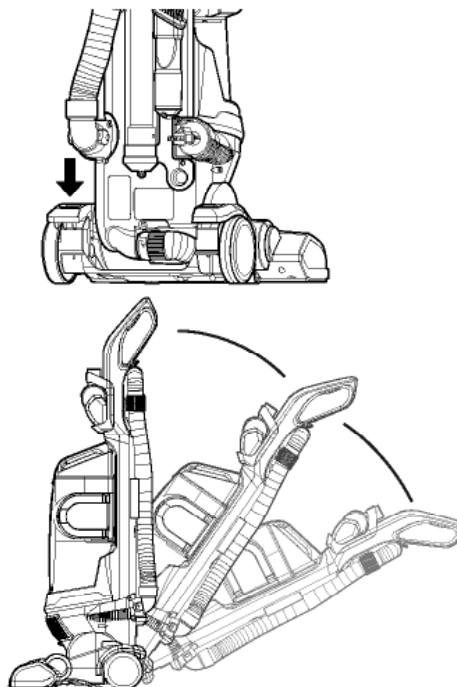

DANGER

• **Ne placez rien entre le boîtier principal et la tête de l'aspirateur.**

Autrement, des blessures pourraient être causées ou l'appareil pourrait être endommagé.

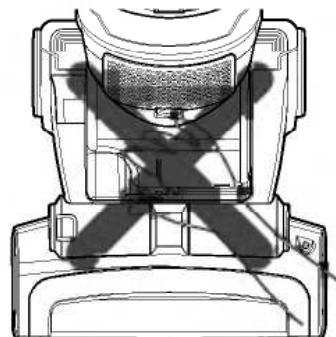

Réglage selon la hauteur des poils du tapis

Pour régler la brosse de battage selon la hauteur des poils du tapis :

Lorsqu'il faut élever ou abaisser le devant de l'aspirateur pour l'adapter aux diverses hauteurs des poils du tapis, appuyez sur la pédale de droite. Chaque pression du pied élèvera la brosse de battage d'un cran.

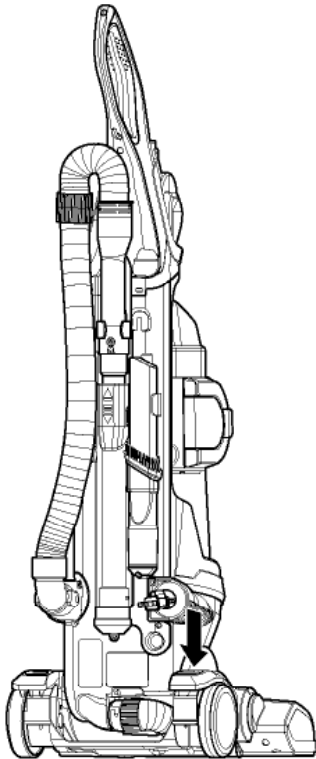

Réglages suggérés selon la hauteur des poils du tapis :

Vous devrez peut-être augmenter la hauteur pour faciliter certaines tâches, comme passer l'aspirateur sur des moquettes et des tapis à poils plus longs.

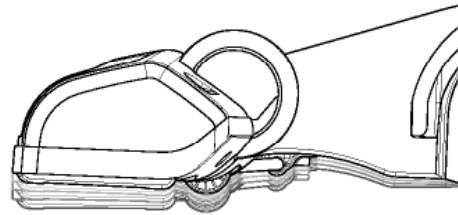

Pour un rendement de nettoyage maximal, les réglages selon la hauteur du tapis suivants sont recommandés :

- L – pour tous les types de tapis
- Réglages plus hauts – pour les tapis à poils très longs où vous désirez qu'il soit plus facile de pousser l'aspirateur, tout en conservant un bon rendement au niveau du nettoyage.

4 réglages existent :

- H = Haut**
- M = Moyen**
- ML = Moyen bas**
- L = Bas**

NOTA: S'il est difficile de pousser, appuyez sur la pédale de réglage de la hauteur pour monter d'un cran.

Attention: Vous devez faire particulièrement attention lorsque vous passez l'aspirateur sur certains types de tapis ou de revêtement de sol. Lisez toujours les directives d'entretien du fabricant du tapis ou du revêtement de sol avant de passer l'aspirateur.

FONCTIONNEMENT

Accessoire

Accessoire à turbine à air pour poils d'animaux

Cet accessoire à turbine à air convient très bien pour nettoyer les escaliers et les espaces intérieurs, ainsi que pour enlever les poils d'animaux, la charpie, etc. des tissus et tapis.



N'utilisez PAS cette brosse sur des animaux.

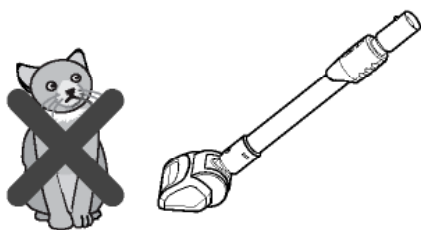

Brosse à épousseter

Utilisez la brosse à épousseter pour nettoyer les meubles, les murs, etc.





Suceur plat

Vous pouvez utiliser le suceur plat pour nettoyer dans les coins serrés, entre les coussins et dans les endroits difficiles d'accès.



Tableau d'utilisation des accessoires

ACCESSOIRE	ZONE À NETTOYER						
	Entre les coussins	Surfaces rembourrées*	Mobilier et surfaces dures*	Rideaux*	Escaliers/ coussins	Moquettes/ Tapis	Murs
Accessoire à turbine à air pour poils d'animaux 	●	●			●		
Brosse à épousseter 	●	●	●	●		●	●
Suceur plat 	●						

* Vérifiez toujours si les accessoires sont propres avant de les utiliser sur du tissu.

Installation des accessoires

Utilisation du tube et du tuyau
Pour dégager le tube et le tuyau

1. Saisissez le tube sur le corps et inclinez-le.
2. Soulevez le tube et sortez-le.

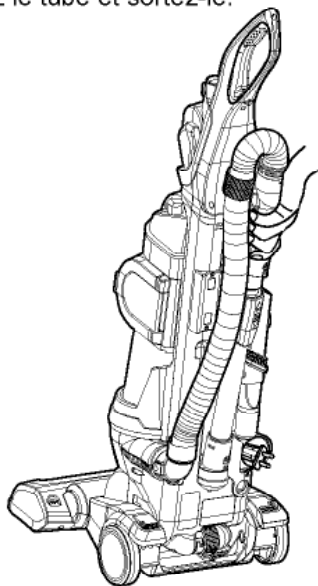

Pour régler la brosse de battage selon la hauteur des poils du tapis :

Faites glisser le suceur plat sur l'extrémité du tube ou insérez-le dans la poignée.

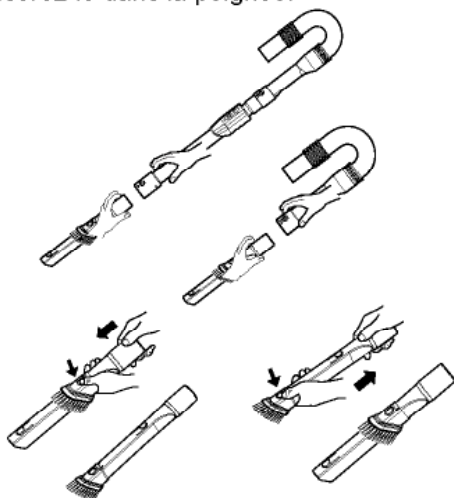

Brosse à épousseter

Suceur plat

Conseils et astuces

Coins et bords des tapis :

Pour passer l'aspirateur dans les coins serrés, sur les bords des tapis et le long des plinthes, utilisez la brosse à épousseter.

Utilisez le suceur plat dans les endroits particulièrement difficiles d'accès.

Utilisation de l'accessoire à turbine à air pour poils d'animaux

L'accessoire pour poils d'animaux se fixe au tube de la même façon que les autres accessoires. Il comporte une brosse à turbine à air qui offre une puissance supplémentaire pour le nettoyage des tapis et des tissus. Il convient très bien pour nettoyer les escaliers, les coussins et les garnitures à l'intérieur des véhicules.

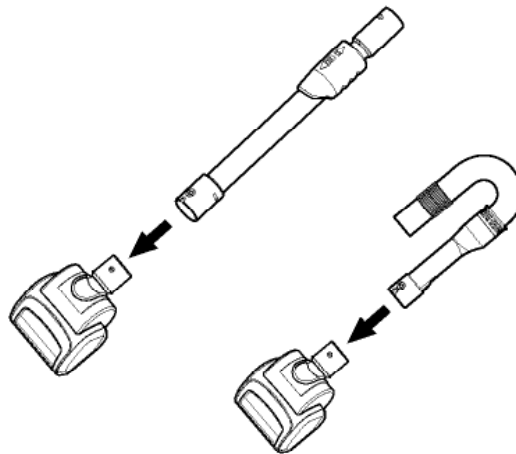

Lorsque vous utilisez l'accessoire à turbine à air pour poils d'animaux, vérifiez souvent si des poils, des fibres, de la charpie ou d'autres débris se sont accumulés autour de la brosse.

Une accumulation excessive peut diminuer l'efficacité de l'accessoire à turbine à air pour poils d'animaux et l'endommager.

Consultez la section Entretien et nettoyage pour connaître les directives de nettoyage.

Marches et paliers d'escalier

Utilisez le suceur plat ou l'accessoire à turbine à air pour poils d'animaux pour les marches et sur les paliers.

Assurez-vous de placer l'aspirateur de façon qu'il ne bascule pas ni ne tombe pas.

Consultez la page 12 pour obtenir des directives sur le choix et l'utilisation des accessoires.

FONCTIONNEMENT

Protection contre les surcharges du moteur de la brosse de battage

La brosse de battage comprend une protection intégrée contre les surcharges du moteur au cas où elle se bloquerait.

Si la brosse de battage tourne plus lentement ou s'arrête, la protection contre les surcharges coupe l'alimentation du moteur de la brosse de battage.

Le moteur d'aspiration continuera de fonctionner.

Pour corriger le problème : Arrêtez et débranchez l'aspirateur, dégagez l'obstruction et appuyez sur le bouton de réinitialisation (reset).

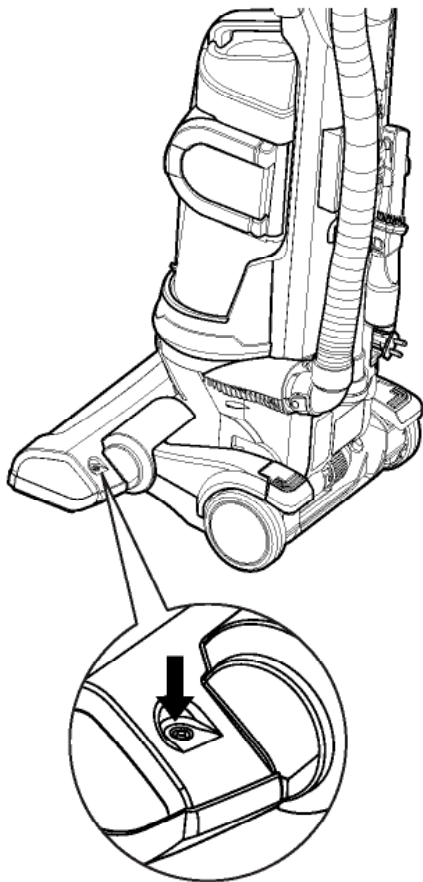

Protection contre la surcharge thermique

L'aspirateur est muni d'une protection de surcharge thermique qui s'active automatiquement afin de protéger l'aspirateur contre une surchauffe. Si le débit d'air normal vers le moteur est obstrué, la protection thermique arrête le moteur automatiquement afin de le laisser refroidir et d'éviter d'endommager l'aspirateur.

Pour corriger le problème: Arrêtez et débranchez l'aspirateur. Vérifiez s'il y a obstruction et enlevez-en la cause, s'il y a lieu. Vérifiez également si les filtres sont bouchés et nettoyez-les.

Attendez environ 30 minutes, rebranchez l'aspirateur et remettez-le en marche pour vérifier si la protection du moteur s'est réinitialisée.

Le système de protection thermique ne se réinitialisera pas avant que l'aspirateur ne se soit complètement refroidi.

ENTRETIEN ET NETTOYAGE

Respectez toujours toutes les consignes de sécurité lorsque vous nettoyez, entretenez ou réparez l'aspirateur.

Rangement de l'aspirateur

Lorsque l'appareil n'est pas utilisé, pressez le bouton de rembobinage du cordon pour ranger celui-ci. Rangez la brosse à épousseter et le suceur plat dans leur logement respectif à l'arrière de l'aspirateur.

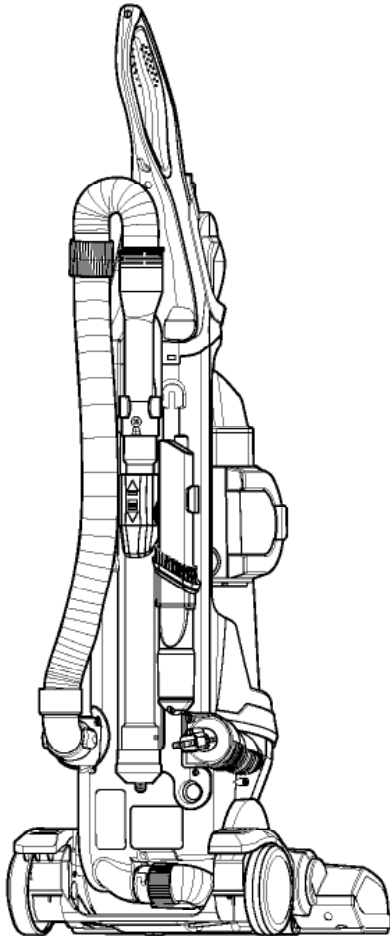

Éléments du réservoir à poussière

Le réservoir à poussière comprend plusieurs éléments clés. Après avoir vidé le réservoir à poussière, assurez-vous toujours de replacer toutes les pièces de façon adéquate.

N'utilisez JAMAIS l'aspirateur si tous les filtres ne sont pas en place!

N'utilisez JAMAIS l'aspirateur si les filtres ou des éléments sont humides!

Éléments clés :

1~2. Préfiltre en mousse:

Emprisonne les particules moyennes à fines. Il est fait d'un cadre et d'un filtre en mousse. Ces pièces sont lavables.

3. Couvercle du réservoir à poussière:

Ouvrez-le pour accéder au préfiltre en mousse.

4. Séparateur de poussière:

Isole la poussière de l'air entrant.

5. Porte latérale:

S'ouvre pour permettre d'enlever la poussière du séparateur de poussière.

6. Dégagement pour vider la poussière:

Appuyez sur ce bouton pour ouvrir la plaque inférieure.

7. Réservoir à poussière:

Endroit où la poussière est recueillie.

8. Plaque inférieure:

Ouvrez-la pour vider le réservoir à poussière.

9. Levier de prévention:

Empêche toute utilisation sans préfiltre de mousse.

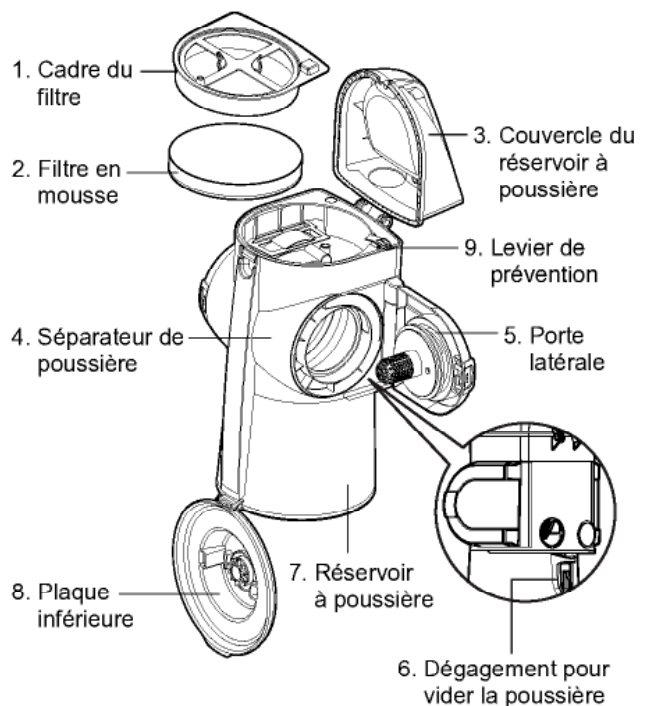

ENTRETIEN ET NETTOYAGE

Vidage du réservoir à poussière

⚠ DANGER

Risques de chocs électriques et de blessures. Débranchez toujours le cordon d'alimentation de la prise de courant avant de procéder à un entretien ou à une réparation. Le non-respect de cette consigne pourrait causer un choc électrique ou une blessure par suite du démarrage soudain de l'aspirateur.

Pour obtenir le meilleur rendement, videz toujours le réservoir à poussière lorsque le niveau de poussière atteint la ligne « MAX ».



POUR ENLEVER LE RÉSERVOIR À POUSSIÈRE :

Appuyez sur le bouton de dégagement du réservoir à poussière, inclinez le réservoir à poussière vers l'arrière, puis retirez-le de l'aspirateur.

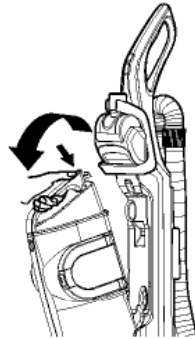

POUR VIDER LE RÉSERVOIR À POUSSIÈRE

Appuyez sur le bouton de dégagement de la plaque inférieure, puis ouvrez-la comme illustré.

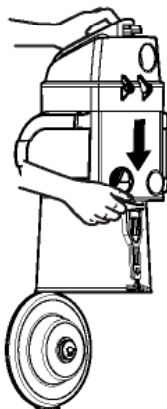

POUR RÉINSTALLER LE RÉSERVOIR À POUSSIÈRE :

Placez-le dans le support, puis inclinez-le vers l'avant jusqu'à enclenchement. Assurez-vous de bien replacer le réservoir à poussière!

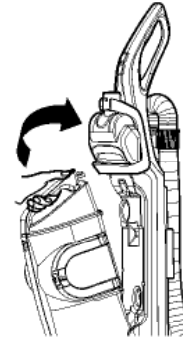

Mise en garde: Ne touchez pas à l'engrenage ni aux boutons placés sous le réservoir à poussière, sur le boîtier principal.

Nettoyage du réservoir à poussière

Pour obtenir un rendement optimal, inspectez régulièrement les filtres et nettoyez-les au besoin.

Pour nettoyer le réservoir à poussière :

1. Retirez le réservoir à poussière de l'aspirateur.
2. Appuyez sur le bouton de dégagement de la plaque inférieure, puis ouvrez-la.
3. Essuyez le réservoir à poussière à l'aide d'un chiffon doux ou d'un essuie-tout.

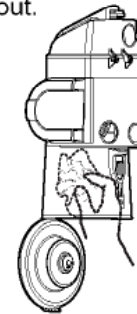

4. Dégagez le loquet de chaque côté de la porte latérale.

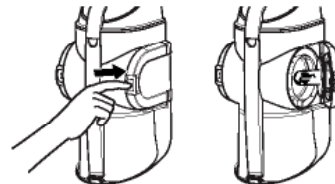

5. Enlevez les cheveux, les fibres ou les autres débris qui se trouvent dans le séparateur de poussière. N'enlevez pas les cônes fixés à la porte latérale pour les nettoyer.

N'utilisez JAMAIS l'aspirateur si les filtres ou des éléments sont humides!

ENTRETIEN ET NETTOYAGE

Nettoyage du préfiltre en mousse

ATTENTION

Un filtre humide peut endommager l'aspirateur de façon permanente.
Assurez-vous que les filtres sont complètement secs avant de les remettre en place.

Pour obtenir un rendement optimal, inspectez les filtres aux 3 mois et nettoyez-les au besoin. Ne fermez pas le couvercle du réservoir à poussière sans y avoir installé le filtre en mousse.

Pour nettoyer le Préfiltre en mousse :

1. Retirez le réservoir à poussière de l'aspirateur.
2. Levez le loquet du couvercle du réservoir à poussière et ouvrez-le.



3. Enlevez le Préfiltre en mousse.

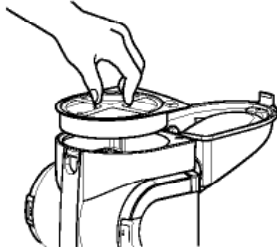

4. Retirez le filtre en mousse du cadre.



5. Agitez le filtre pour enlever la poussière ou les débris, puis rincez le filtre en mousse et le cadre du filtre sous l'eau du robinet.

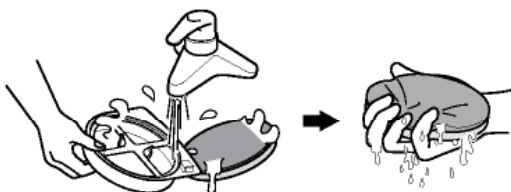

6. Laissez-le sécher complètement à l'abri de la lumière du soleil.

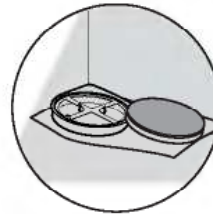

N'utilisez JAMAIS l'aspirateur si les filtres ou des éléments sont humides!

Si vous remarquez une perte d'aspiration et que le nettoyage du filtre en mousse n'améliore pas le rendement, vous devez remplacer le filtre en mousse. Vous pouvez vous procurer d'autres filtres en mousse auprès de LG en appelant au 1 800 243-0000 (É.-U.) ou au 1 888 542-2623 (Canada) et demandez les pièces présentées à la page 6.

Nettoyage du filtre HEPA

Pour obtenir un rendement optimal, inspectez le filtre aux 6 mois et nettoyez-le au besoin.

Pour nettoyer le filtre HEPA :

1. Enlevez le couvercle du filtre d'évacuation.

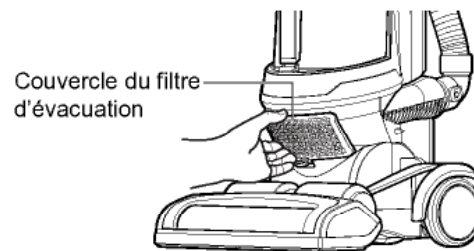

2. Enlevez le filtre en appuyant sur le bouton de dégagement.

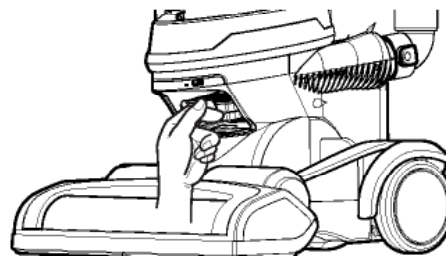

ENTRETIEN ET NETTOYAGE

3. Lavez soigneusement le filtre sous l'eau du robinet.



4. Enlevez l'excès d'eau.



5. Laissez-le sécher complètement à l'abri de la lumière du soleil.

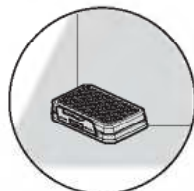

6. Assurez-vous de pousser le filtre vers le bas jusqu'à ce qu'il s'enclenche en place avant de fermer le couvercle du filtre d'évacuation.

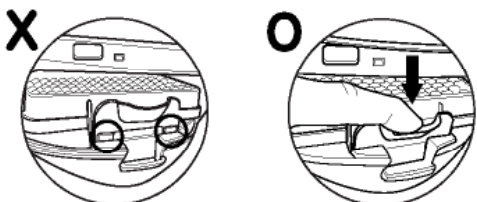

Accessoire à turbine à air pour poils d'animaux

Pour nettoyer l'accessoire à turbine à air pour poils d'animaux

1. Enlevez les quatre vis situées au bas de l'accessoire à turbine à air pour poils d'animaux
2. Soulevez le couvercle.
3. Retirez les débris.

Pour le réassembler :

4. Enfoncez délicatement le couvercle sur les languettes jusqu'à ce qu'elles s'enclenchent.
5. Replacez les vis enlevées à l'étape 1.

NE les serrez PAS trop.

N'utilisez PAS l'accessoire à turbine à air pour poils d'animaux sur des animaux.



Entretien de la brosse de battage

⚠ DANGER

Risques de chocs électriques et de blessures. Débranchez toujours l'aspirateur avant d'effectuer l'entretien. Le non-respect de cette consigne pourrait causer un choc électrique ou des blessures.

Vérifiez souvent si des cheveux, des ficelles et de la charpie se sont accumulés autour de la brosse de battage.

Pour retirer le couvercle de la brosse de battage:

1. Débranchez l'aspirateur. Appuyez sur la pédale gauche pour dégager la tête. Abaissez la poignée jusqu'à ce que l'aspirateur repose à plat sur le plancher.
2. Retournez l'aspirateur pour que la brosse de battage soit tournée vers le haut.
3. Placez la brosse de battage sur une serviette ou une surface douce. Enlevez les six vis situées au bas de la tête et enlevez le couvercle.

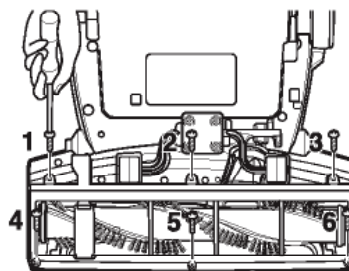

4. Retirez soigneusement les ficelles, les cheveux, etc. qui se sont accumulés autour de la brosse de battage. Pour la réinstallation du couvercle. Répétez les étapes ci-dessus en sens inverse.

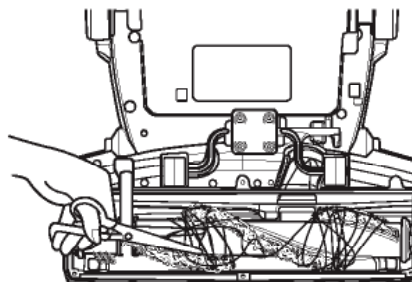

ENTRETIEN ET NETTOYAGE

Remplacement de la courroie de la brosse de battage

⚠ DANGER

Risques de chocs électriques et de blessures. Débranchez toujours l'aspirateur avant d'effectuer l'entretien. Le non-respect de cette consigne pourrait causer un choc électrique ou des blessures.

Si la courroie de la brosse de battage se brise, suivez les étapes ci-dessous pour la remplacer.

Pour remplacer la courroie:

1. Retirez le couvercle de la brosse de battage de la manière décrite à la page 18.
2. Retirez la brosse de battage en la soulevant tout droit.

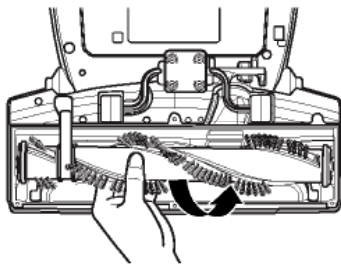

3. Décrochez l'ancienne courroie de la poulie d'entraînement. Veillez à ce qu'aucun morceau de la courroie brisée ne reste pris dans la brosse de battage ou la poulie d'entraînement.

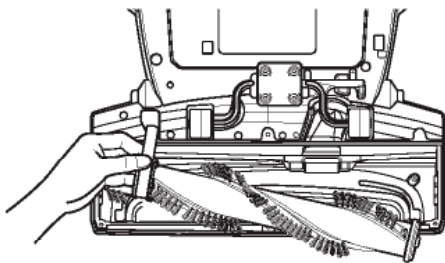

4. Accrochez la nouvelle courroie sur la poulie d'entraînement du moteur de la brosse de battage.

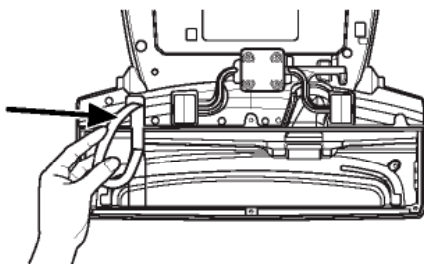

5. Passez la brosse de battage dans la courroie en veillant à aligner la courroie avec la poulie de la brosse de battage.

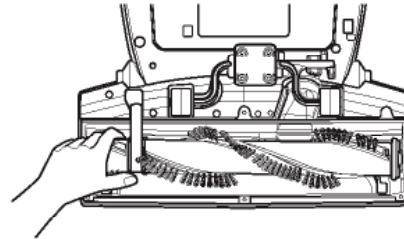

6. Remplacez la brosse de battage en veillant à insérer les languettes de forme ovale dans les encoches de la tête.

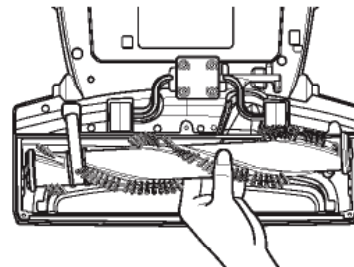

7. Remettez le couvercle de la brosse de battage de la manière décrite ci-dessus.

Pour obtenir une courroie de rechange, commandez la pièce no MAS61843401 auprès du centre de service LG.

ENTRETIEN ET NETTOYAGE

Enlèvement de ce qui peut obstruer l'aspiration

⚠ DANGER

Risques de chocs électriques et de blessures. Débranchez toujours l'aspirateur avant d'effectuer l'entretien.

Le non-respect de cette consigne pourrait causer un choc électrique ou des blessures.

Si vous remarquez une perte d'aspiration, inspectez d'abord les filtres comme on l'explique aux pages 17 et 18. Si les filtres sont propres, c'est peut-être une obstruction. Les flèches indiquent les endroits où il peut y avoir obstruction.

Pour vérifier s'il y a obstruction :

1. Inspectez le tuyau à l'endroit où il se raccorde à l'arrière du boîtier en appuyant sur les deux boutons situés dans le haut du tuyau.

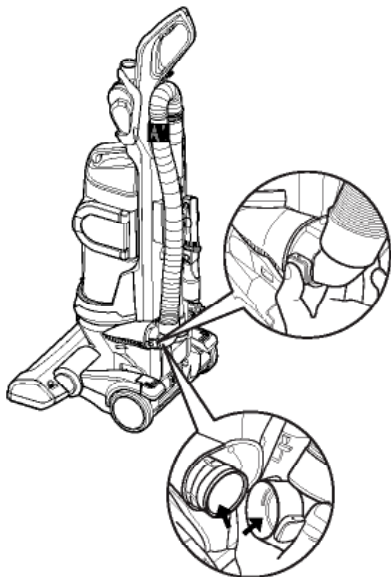

2. Dégagez le tuyau de l'aspirateur. Séparez le tuyau et le tube en appuyant sur le bouton situé sur le dessus du tube. Vérifiez s'il y a des obstructions dans le tuyau et le tube.

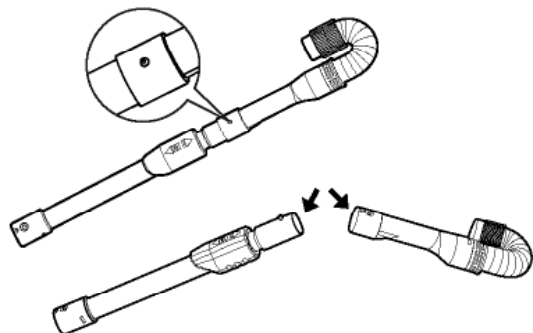

3. Retirez le réservoir à poussière et inspectez l'entrée du réservoir à poussière à l'endroit où il se raccorde au boîtier de l'aspirateur.

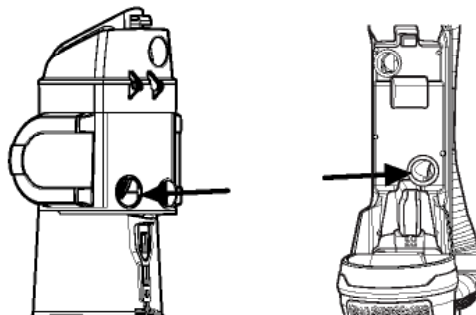

4. Vérifiez le tuyau à l'endroit où son extrémité est raccordée au boîtier en tournant son raccord au bas du boîtier.

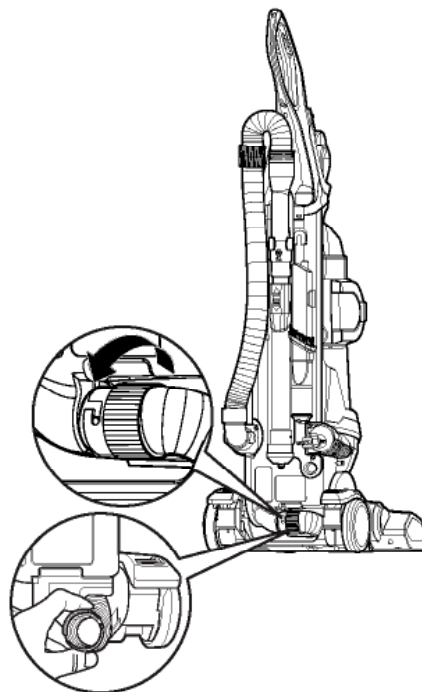

5. Retournez l'aspirateur et inspectez l'entrée de la brosse de battage.

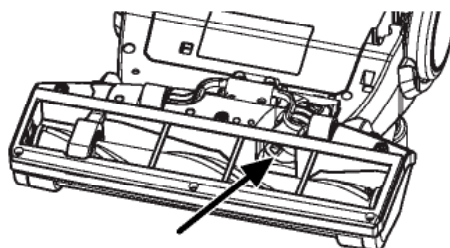

ENTRETIEN ET NETTOYAGE

Nettoyage de l'extérieur de l'aspirateur

DANGER

Risques de chocs électriques et de blessures. Débranchez toujours l'aspirateur avant d'effectuer l'entretien. Le non-respect de cette consigne pourrait causer un choc électrique ou des blessures.

Essuyez l'extérieur de l'aspirateur à l'aide d'un chiffon propre et doux que vous aurez trempé dans l'eau, puis bien essoré.

NE laissez PAS d'eau pénétrer dans les ouvertures de l'aspirateur.

NE mettez PAS les accessoires dans un lave-vaisselle ou dans une laveuse. Lavez-les dans une eau chaude et savonneuse, rincez-les, puis laissez-les sécher complètement à l'air.

N'utilisez PAS les accessoires s'ils sont humides.

DÉPANNAGE

Consultez le tableau pour trouver des solutions aux problèmes de rendement mineurs.
Toute autre réparation ou tout autre entretien que ceux décrits dans le présent manuel d'utilisation doivent être effectués par le centre de service LG de votre localité.

DANGER

Risques de chocs électriques et de blessures.

Débranchez toujours l'aspirateur avant d'effectuer l'entretien.

Le non-respect de cette consigne pourrait causer un choc électrique ou des blessures.

PROBLÈME	CAUSE POSSIBLE	SOLUTION POSSIBLE
L'aspirateur ne fonctionne pas.	<ul style="list-style-type: none"> • L'appareil est débranché. • La protection contre les surcharges du moteur de la brosse de battage est activée. • La protection contre la surcharge thermique est activée 	<ul style="list-style-type: none"> • Vérifiez si le cordon est branché dans une prise fonctionnelle. • Débranchez l'aspirateur, vérifiez si la brosse de battage est obstruée et réinitialisez l'appareil. [Voir à la page 14] • Laissez refroidir l'aspirateur. [Voir à la page 14]
Faible aspiration de la poussière.	<ul style="list-style-type: none"> • Le réservoir à poussière est plein ou bouché. • Le réservoir à poussière n'est pas bien installé. • Le tube ou le tuyau est bloqué. • La courroie est brisée/n'est pas bien installée. • La protection contre les surcharges du moteur de la brosse de battage est activée • Le tuyau est percé. • La brosse de battage est usée. 	<ul style="list-style-type: none"> • Videz le réservoir à poussière et nettoyez les filtres. [Voir aux pages 16, 17 et 18] • Vérifiez si tous les éléments du réservoir à poussière et les filtres sont bien installés. • Vérifiez s'il y a obstruction. [Voir à la page 20] • Vérifiez la courroie et remplacez-la, s'il y a lieu. [Voir à la page 19] • Débranchez l'aspirateur et vérifiez si la brosse de battage est obstruée. Appuyez sur le bouton « reset » (réinitialiser) [Voir à la page 14] • Vérifiez bien le tuyau et remplacez-le s'il y a lieu. • Communiquez avec le centre de service.
La brosse de battage ne fonctionne pas.	<ul style="list-style-type: none"> • La brosse n'est pas en marche (l'appareil est en mode « plancher nu »). • L'aspirateur est en position verticale. • La protection contre les surcharges du moteur de la brosse de battage est activée (la brosse est boquée). • La courroie est brisée. 	<ul style="list-style-type: none"> • Mettez la brosse de battage en marche. [Voir à la page 10] • Appuyez sur le bouton de dégagement du boîtier et inclinez l'appareil vers l'arrière. [Voir à la page 10] • Débranchez l'aspirateur et vérifiez si la brosse de battage est obstruée et remettez l'appareil en marche. [Voir à la page 14] • Remplacez la courroie. [Voir aux pages 18 et 19]

DÉPANNAGE

PROBLÈME	CAUSE POSSIBLE	SOLUTION POSSIBLE
De la poussière s'échappe du réservoir à poussière.	<ul style="list-style-type: none"> • Le réservoir à poussière n'est pas bien installé. • Le couvercle du réservoir à poussière n'est pas fermé. • La plaque inférieure n'est pas verrouillée. 	<ul style="list-style-type: none"> • Vérifiez si tous les éléments du réservoir à poussière et les filtres sont bien installés. • Vérifiez le couvercle du réservoir à poussière. • Vérifiez si la plaque inférieure du réservoir à poussière est fermée et verrouillée.
L'aspirateur s'agrippe aux tapis mobiles ou est difficile à pousser.	<ul style="list-style-type: none"> • Mauvais réglage pour la hauteur des poils du tapis. 	<ul style="list-style-type: none"> • Réglez selon la hauteur des poils du tapis. [Voir à la page 11]
La brosse de battage de l'accessoire à turbine à air pour poils d'animaux ne fonctionne pas.	<ul style="list-style-type: none"> • La brosse de battage ou son support sont sales. • Obstruction dans le débit d'air de la turbine. • Faible aspiration. 	<ul style="list-style-type: none"> • Nettoyez l'intérieur de l'accessoire à turbine à air pour poils d'animaux. [Voir à la page 18] • Nettoyez l'intérieur de l'accessoire à turbine à air pour poils d'animaux. [Voir à la page 18] • Vérifiez s'il y a obstruction. [Voir à la page 20]
L'accessoire n'aspire pas lorsqu'on l'utilise avec la poignée.	<ul style="list-style-type: none"> • L'aspirateur n'est pas en position verticale. 	<ul style="list-style-type: none"> • Gardez l'aspirateur en position verticale.
Le cordon ne se rembobine pas ou ne peut être tiré à la longueur désirée.	<ul style="list-style-type: none"> • Le cordon est entortillé. 	<ul style="list-style-type: none"> • Essayez de rembobiner le cordon à nouveau après l'avoir sorti complètement. • Tirez fermement sur le cordon pour le relâcher de l'enrouleur de cordon.

MEMO

MEMO



The model and serial number of the vacuum cleaner is located on the back of the vacuum cleaner.

Record it below should you ever need service.

MODEL _____

SERIAL _____

LG Electronics U.S. Ltd., LG House, 250 Bath Road,
Slough, Berkshire SL1 4DX

1-800-243-0000 USA, Consumer User
1-888-865-3026 USA, Commercial User
1-888-542-2623 CANADA

LG Customer Information Center