

This Owner's Manual is provided and hosted by [Appliance Factory Parts](#).

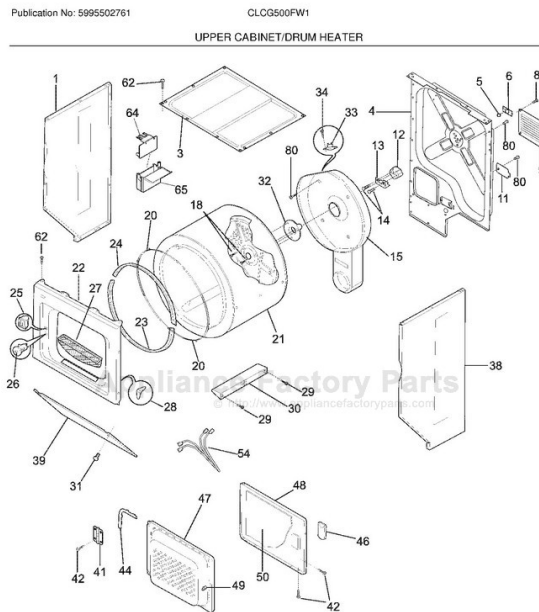

Electrolux CLCG500FW1 Owner's Manual

[Shop genuine replacement parts for Electrolux
CLCG500FW1](#)



P17U0060

10/07

2

[Find Your Electrolux Washer Parts - Select From 440 Models](#)

----- Manual continues below -----

LAUNDRY CENTER DRYER OPERATING INSTRUCTIONS

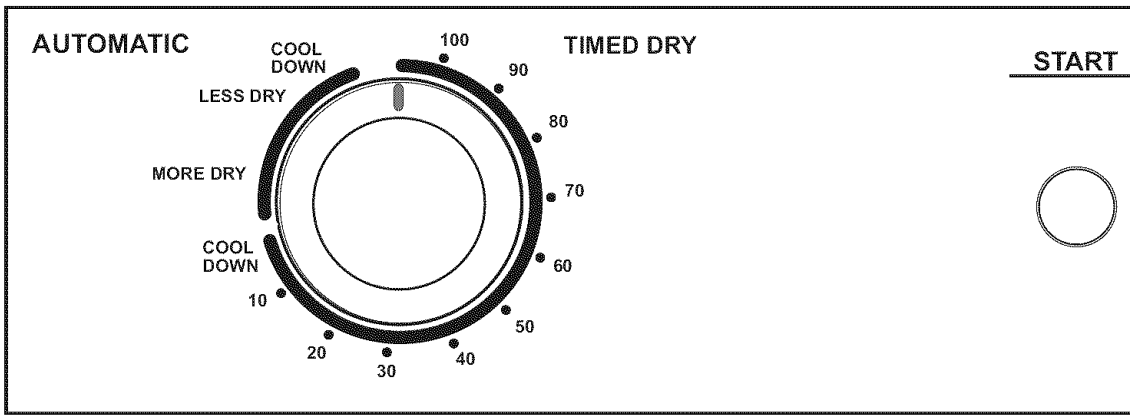

Before Operating Your Laundry Center

Read your laundry center Owner's Guide. It has important safety and warranty information. It also has many suggestions for obtaining the best drying results.

⚠ WARNING To reduce the risk of fire, electric shock, or injury to persons, read the IMPORTANT SAFETY INSTRUCTIONS in your laundry center Owner's Guide before operating this appliance.

Operating Steps

1. Prepare items for drying.
2. Check that lint screen is clean and in place.
3. Load the dryer. If desired, add a dryer fabric softener sheet.
4. Close the dryer door.
5. Set Temperature control.
6. Turn cycle selector clockwise to desired setting.

7. Start dryer. Push the Push to Start button for 2 seconds, or turn Turn to Start knob to ON, hold for 2 seconds and release.
8. A signal will sound when the cycle ends.
9. Remove items immediately and hang or fold.
10. Clean lint screen after every load.

Temperature Selection

Always follow directions on fabric care labels.

The **WHITES/REGULAR-HIGH HEAT** and **DELICATES-LOW HEAT** temperature settings may be used with any cycle setting.

Cool Down setting tumbles the load without heat. Use Cool Down to freshen clothing, pillows or blankets, or to dust draperies.

⚠ WARNING To avoid fire hazard, do not use heat to dry items containing feathers or down, foam rubber, plastics, or similarly textured, rubber-like materials. Use the Cool Down setting only.

Cycle Selection

Turn cycle selector to desired setting.

Each cycle ends with a signal and automatically tumbles for 5-10 minutes. This helps items easier to handle.

Drying time varies with load, weight and humidity, type of fabric, and gas pressure can affect drying time.

Auto Dry Cycle

This cycle is best for items that can be tumble dried.

Drying time is determined by temperature selected. Use the same temperature selection for items of similar weight.

- For items requiring more heat, select **MORE DRY**.
- For items requiring less heat, select **LESS DRY**.

Time Dry Cycle

This cycle provides a fixed drying time. The temperature selection is not used.

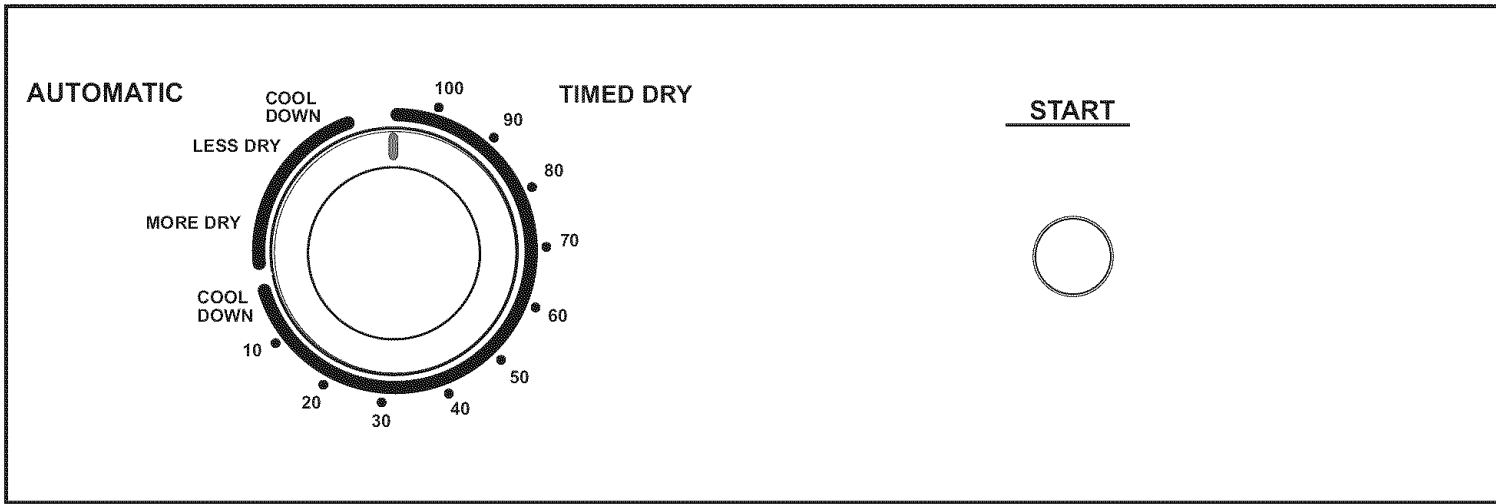

General Drying Guide

This is only a general guide. For best results, follow label directions on specific items to be dried.

<i>Fabric Type</i>	<i>Select Cycle</i>	<i>Temperatures</i>
Mixed Cottons and Linens	Timed Dry	High Heat
Permanent Press	Auto Dry	High Heat
Knits, Delicates, All Synthetics	Auto Dry	Low Heat
Plastic, Rubber Items, Dewrinkling and Air Out	Timed Dry	Cool Down No Heat

Energy Saving

- Keep the lint screen clean and check it correctly.
- Sort laundry properly by fabric type, temperature and cycle. Use the automatic dry cycle for accurate drying time.
- Dry only full loads. Smaller loads usually take longer to dry.
- Avoid overloading, adding a second dry load, and overdrying.
- Dry one load after another in a warm dryer.
- Opening the door needs to be avoided to prevent heat escape, which prolongs drying time.
- If possible, use the dryer's heat pump or condenser.
- Install the dryer in a well-ventilated area where the temperature is at least 60°F.

LAUNDRY CENTER WASHER OPERATING INSTRUCTIONS

WASH/RINSE TEMPERATURE

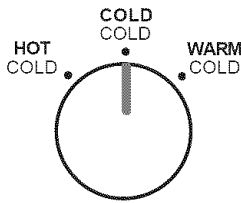

LOAD SIZE

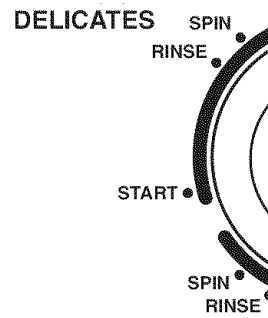
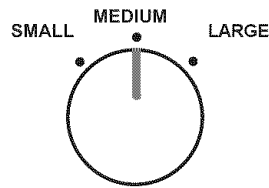

Before Operating Your Washer

Read your Laundry Center Owner's Guide. It has important safety and warranty information. It also has many suggestions for best washing results.

⚠ WARNING To reduce the risk of fire, electric shock, or injury to persons, read the IMPORTANT SAFETY INSTRUCTIONS in your Laundry Center Owner's Guide before operating this appliance.

Operating Steps

Read Washing Procedures in your Owner's Guide. It explains these operating steps in detail.

1. **Sort laundry into loads that can be washed together.**
2. **Prepare items for washing.**
3. **Pretreat stains and heavy soil.**
4. **Add the measured amount of detergent to wash tub before adding the laundry load.**

Printed in U.S.A.

5. **If desired, add liquid bleach to bleach dispenser. DO NOT pour bleach directly onto the load.**
6. **If desired, add liquid fabric softener to the rinse water. DO NOT pour fabric softener directly onto the wash load.**
7. **Add laundry load loosely to wash tub. The dry load should not be higher than top of agitator vanes. For best results, DO NOT overload.**
8. **Select the wash cycle and settings according to type, size, and soil level of each load.**
9. **Close lid and pull out cycle selector knob to start washer.** The washer will fill with water but will not agitate or spin with the lid open.

To stop the washer, push in the Cycle Selector knob. To change a cycle, push in the Cycle Selector knob and turn it clockwise to the desired setting. Pull out the knob to restart the washer.

10. **Remove laundry from washer about 2 minutes after cycle release.**

Cycle Selection

Push in and turn the Cycle Selector knob clockwise to the desired setting. For best results, follow the manufacturer's fabric care label.

The Whites cycle progresses through the wash, spin, and final spin.

Whites Cycle
This cycle provides extra agitation and spin.

Colors Cycle
This cycle provides extra agitation and spin with a no-iron help to reduce wrinkles.

WASH/RINSE TEMPERATURE

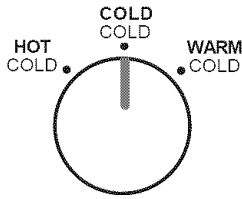

LOAD SIZE

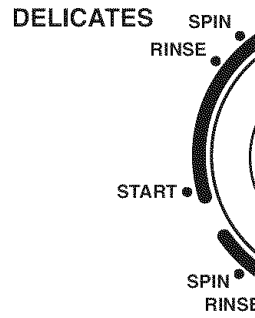
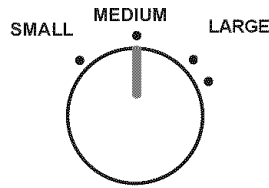

Cycle Selection (continued)

Delicates Cycle

This cycle provides 8 minutes of wash/pause agitation and a shorter spin for the gentle care of knits and delicate items. Always set the Delicates cycle to begin at the START position.

Cycle Settings

For best results, follow washing instructions on the fabric care labels.

Wash / Rinse Temperature

Turn the Wash/Rinse Temperature knob to select the wash water temperature suitable for the fiber content and soil level of each load. A cold water rinse saves energy and reduces wrinkling.

To conserve energy, the hot wash water is regulated to approximately 100° F. Warm and cold wash and rinse water temperatures are not regulated.

The following chart suggests wash/rinse temperatures for basic fabric types.

<u>Fabric Type</u>	<u>Wash/Rinse Temperature</u>
Heavily soiled white/colorfast cotton, perm press	Hot/Cold
Normally soiled white/colorfast cotton, perm press	Warm/Cold
Lightly soiled cotton, perm press and noncolorfast fabrics, knits, delicates	Cold/Cold

Load Size

Turn the Load Size knob to select a water level appropriate for the load size. For best results, DO NOT overload. Add items loosely to the tub. The dry load should not be higher than the top of the agitator vanes. There should be enough water in the tub for items to move freely.

Energy

- Wash full energy. U
- When sma use lower
- Select the each load soiled loa
- To reduce with a fast water from jeans.
- Operate th late eveni
- Follow pro rewashing

INSTRUCCIONES DE FUNCIONAMIENTO - SECADORA

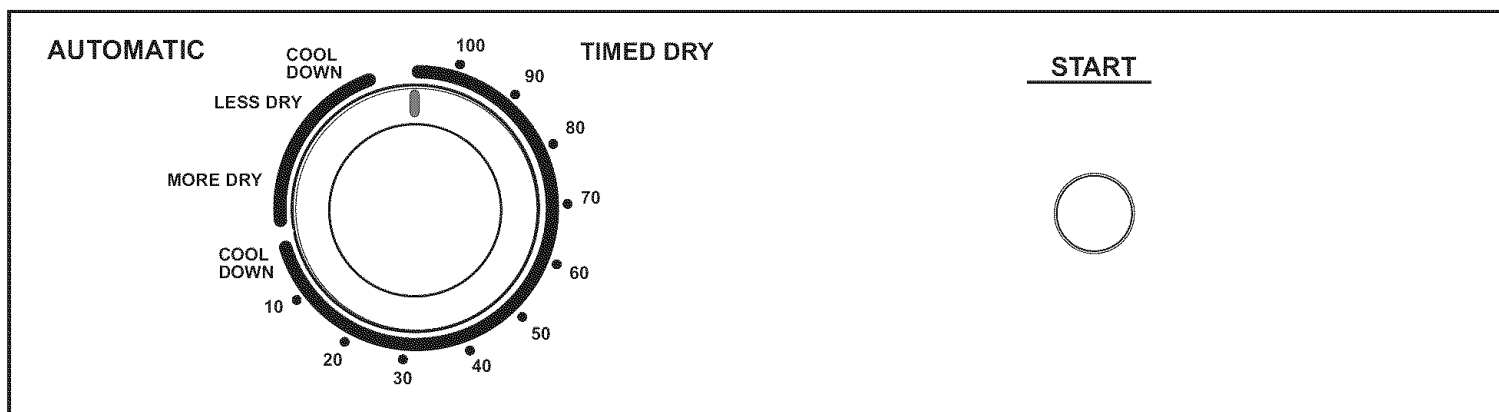

Antes de Utilizar su Secadora

Lea el Manual del Usuario de esta secadora. Contiene información de garantía y seguridad importante. También contiene sugerencias para obtener mejores resultados en el secado.

ADVERTENCIA Para reducir el riesgo de incendio, choque eléctrico o lesiones personales, lea las INSTRUCCIONES IMPORTANTES DE SEGURIDAD indicadas en el Manual del Usuario antes de usar este artefacto.

Pasos de Funcionamiento

Lea los Procedimientos de secado en su Manual del Usuario. Allí encontrará explicados los pasos de funcionamiento en más detalle.

1. **Prepare la ropa para el secado.**
2. **Controle que el filtro de pelusa esté limpio y en su lugar.**
3. **Cargue la secadora.** Si desea, agregue una hoja de papel suavizante.
4. **Cierre la puerta de la secadora.**
5. **Seleccione la control de temperatura (Temperature).**
6. **Gire el selector de ciclo en el sentido de las agujas del reloj hasta llegar a la posición deseada.**

7. **Arranque la secadora.** Oprima el botón PUSH TO START (arranque) por 2 segundos, ó gire la perilla de TURN TO START (Gira para poner en marcha) en el sentido de las agujas del reloj hasta la posición de encendido (ON). Mantenga durante 1 ó 2 segundos y suelte.
8. **Una señal sonará cuando el ciclo ha terminado.**
9. **Quite las prendas inmediatamente y cuélguelas o dóblelas.**
10. **Limpie el filtro de pelusa después de cada carga.**

Selección de Temperatura

Siempre observe las indicaciones en la etiqueta de cada prenda.

Las temperaturas **HIGH HEAT** (calor alto), y **LOW HEAT** (Ropa delicada-calor bajo) pueden ser usadas con cualquier selección de ciclo.

COOL DOWN-NO HEAT (sin calor) es para ciclo de secado medido solamente.

ADVERTENCIA Para evitar peligro de incendio, no use calor para secar artículos que contienen plumas o plumón, espuma de goma, plástico, o con textura semejante, materiales parecidos a la goma. Use el ajuste Cool Down-No Heat (Aire sin calor) solamente.

Selección de Ciclo

Gire el selector en la posición deseada.

Cada ciclo termina cuando el calor se apaga automáticamente dando vueltas por un tiempo y facilita la descarga.

El tiempo de secado depende de la carga, peso y tipo de ropa, humedad, tipo de ciclo y de gas.

Auto Dry Cycle (Ciclo de Secado Automático)

Este ciclo es recomendado para ropa que se puede planchar o planchado permanente automáticamente. Este es el mejor ciclo para algodón y tela similares.

- Para artículos que requieren calor, coloque el selector en la posición deseada.
- Para artículos que requieren calor bajo, coloque el selector en la posición deseada.

Time Dry Cycle (Ciclo de Secado por Tiempo)

Este ciclo ofrece un tiempo de secado a la temperatura deseada.



Tabla de Selección de Ciclo

Siempre consulte la etiqueta de cada prenda antes de secar. Para artículos sin etiquetas, observe las sugerencias abajo.

Tipo De Carga	Selección De Ciclo	Reglaje De Ciclo
Algodónes y lino	Timed Dry	High Heat
Planchado permanente	Auto Dry	High Heat
Tejidos de punta, Ropa delicada, o Sintéticos	Auto Dry	Low Heat
Plásticos, Espuma de goma, Artículos para mullir, Refrescar	Timed Dry	Cool Down No Heat

Consejos para ah

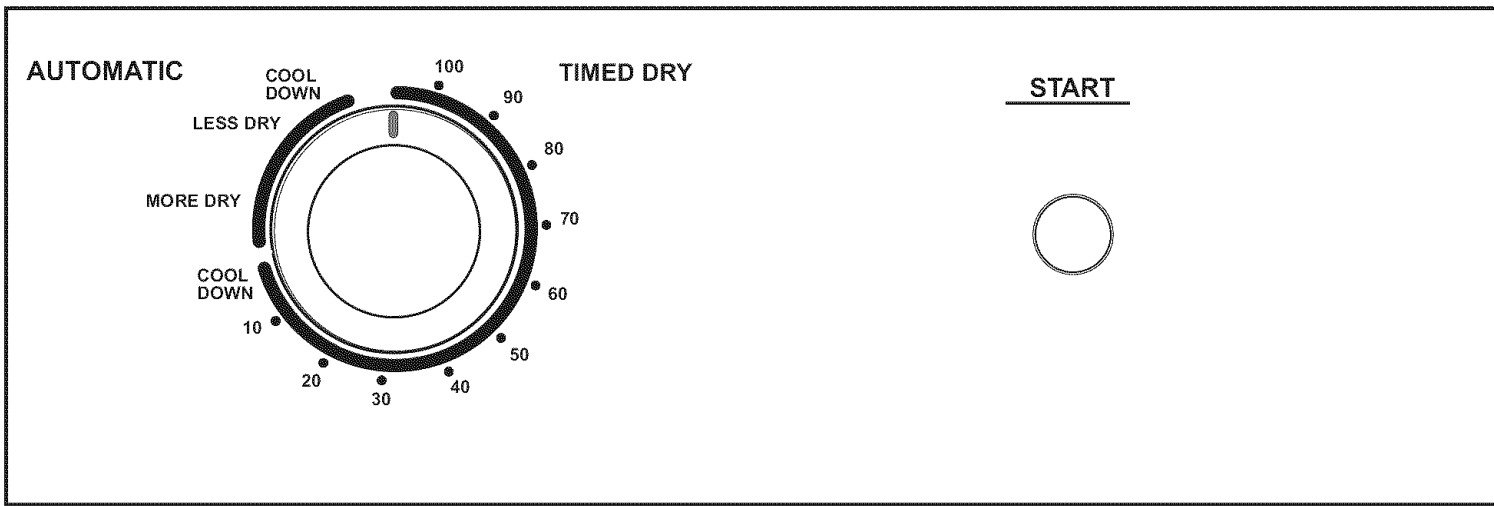
- Mantenga la rejilla para el orificio de salida de aire c
- Divida los grupos de ro temperatura y el ciclo a secado automático siempre un tiempo de secado pre
- Seque solamente cargas e cargas pequeñas normal secarse.
- Evite sobrecargar la secad en una carga parcialment
- Seque una carga tras otra caliente.
- Abrir la puerta cuando no caliente se escape, lo c secado.
- Si es posible use la secad
- Instale la secadora en un ambiente sea de por lo m

INSTRUCCIONES DE FUNCIONAMIENTO

WASH/RINSE TEMPERATURE

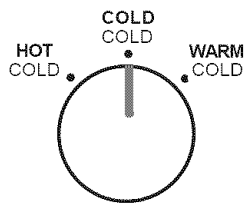

LOAD SIZE

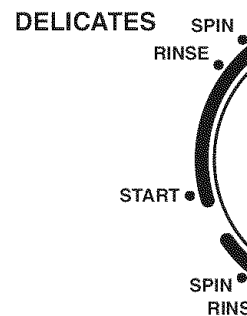
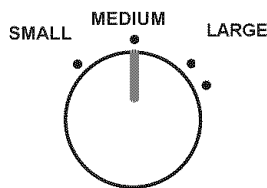

Antes de Utilizar su Lavadora

Lea cuidadosamente el Manual del Usuario.

Contiene información de garantía y seguridad importante. También contiene sugerencias para obtener mejores resultados en el lavado.

ADVERTENCIA Para reducir el riesgo de incendio, choque eléctrico, lesiones personales, lea las INSTRUCCIONES IMPORTANTES DE SEGURIDAD indicadas en el Manual del Usuario antes de usar este artefacto.

Pasos de Funcionamiento

Lea los Métodos de Lavado en su Manual del Usuario. Allí encontrará explicados los pasos de funcionamiento más completos.

1. Clasifique el lavado en cargas que puedan ir juntas.
2. Prepare las prendas para el lavado.
3. Trate de antemano manchas y suciedad intensa.
4. Agregue la medida de detergente en el compartimento para jabón antes de colocar la ropa en la lavadora.

5. Si lo desea, agregue blanqueador en el dosificador de blanqueador. **NO ponga el blanqueador directamente sobre la carga de ropa.**
6. Si lo desea, agregue suavizante líquido para telas en el dosificador para suavizante para telas (disponible en algunos modelos) o en el agua del último enjuague. **NO coloque el suavizante directamente sobre la carga.**
7. Coloque la ropa suelta dentro del tambor. La carga seca no debe sobrepasar la parte superior de las aletas. Para obtener mejores resultados, no coloque demasiada carga.
8. Seleccione el ciclo de lavado y los programas y temperaturas de acuerdo con el tipo, el tamaño y el nivel de suciedad de cada carga.
9. Cierre la tapa y tire de la perilla de Selector de Ciclo para encender la lavadora. La lavadora se llenará con agua pero el tambor no se moverá ni girará si la tapa está abierta.

Para detener...
Selector de C...
la perilla de...
sentido de l...
valor desead...
encender la

10. Al final...
Espere de...
la traba

Selección

Presione y gi...
el sentido de...
el ciclo de...
resultados, si...
etiquetas de...
prendas.

Los ciclos Ro...
Delicadas en...
hacer girar...
spray, agitan...
luego hacen

Ciclo Blanco
Este ciclo ofr...
normal con...
rápido para

WASH/RINSE TEMPERATURE

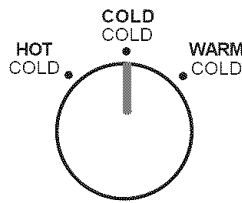

LOAD SIZE

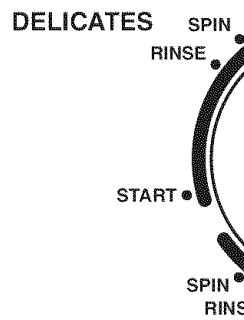
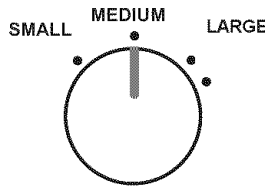

Selección de Ciclo

(continuación)

Ciclo para Ropa Colores

Este ciclo ofrece hasta 12 minutos de lavado normal y centrifugado rápido para algodones y mezclas sin plancha. Un enjuague tipo spray frío ayuda a reducir las arrugas.

Ciclo Prendas Delicada

Este ciclo ofrece 8 minutos de agitación con lavado y pausa y un centrifugado más corto, y permite así el cuidado de los tejidos de punto y de las prendas delicadas. Configure siempre el ciclo Tejidos de Punto y Prendas Delicadas para que comience en la posición INICIO.

Adjuste de Ciclos

Para obtener mejores resultados, siga las instrucciones de lavado de las etiquetas de instrucciones de cuidado de las prendas.

Temperatura de Lavado / Enjuague

Gire la perilla de Temperatura de Lavado/Enjuague para seleccionar la temperatura del agua de lavado apta para el tipo de tela y el nivel de suciedad de cada carga. Un enjuague con agua fría permite ahorrar energía y reduce las arrugas.

Para ahorrar energía, el agua caliente está regulada en aproximadamente 100° F. Las temperaturas de lavado y las temperaturas de enjuague tibias y fría no están reguladas.

El siguiente cuadro sugiere temperaturas de lavado y de enjuague para algunas cargas típicas.

<u>Tipo de Tela</u>	<u>Temperatura de Lavado/Enjuague</u>
Muy sucia/blanca, colores que no destiñen algodón, planchado permanente	Caliente/Fría (Hot/Cold)
Normal sucia/blanca, colores que no destiñen, algodón, planchado permanente	Tibia/Fría (Warm/Cold)
Colores que destiñen, tejidos prendas delicadas, lana lavables	Fría/Fría (Cold/Cold)

TAMAÑO DE LA CARGA

Gire la Perilla de Tamaño de la Carga para seleccionar un nivel de agua apropiado para el tamaño de la carga. Para obtener mejores resultados, no coloque una carga demasiado grande. Agregue las prendas sueltas en el tambor. La carga seca no debe superar la parte superior de las aletas del tambor. Debe haber suficiente agua en el tambor para que las prendas se muevan libremente.

Consejos

- Lave cargas más energí más energía.
- Cuando ca evitadas, u
- Seleccione e cada carga de lavado demasiado
- Para reduci velocidad de más agua toallas y je
- Haga funcio mañana o horas en qu
- Siga los pro para evitar