

This Owner's Manual is provided and hosted by Appliance Factory Parts.

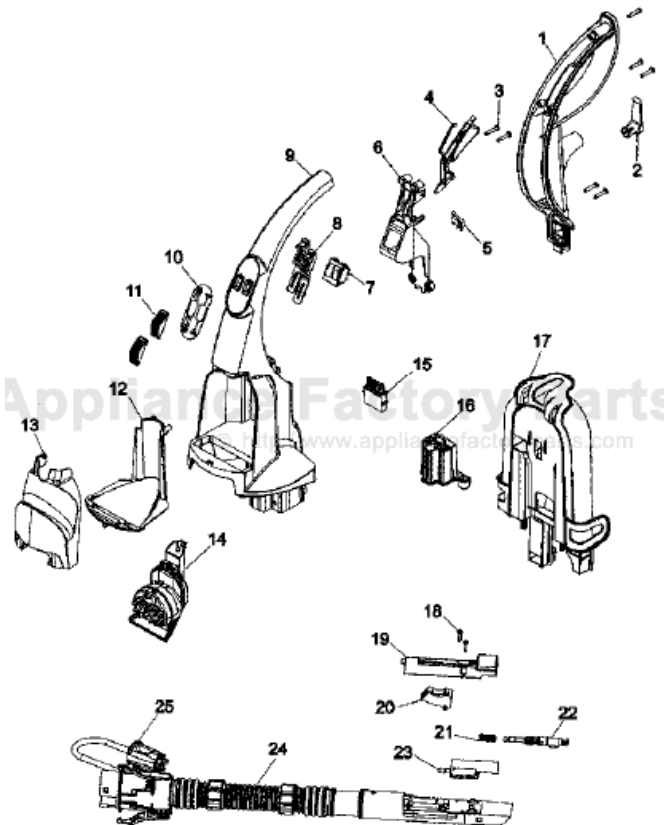

HOOVER F7412-900 Owner's Manual

[Shop genuine replacement parts for HOOVER
F7412-900](#)



[Find Your HOOVER Vacuum Cleaner Parts - Select From 1479 Models](#)

----- Manual continues below part list -----

Available Replacement Parts for HOOVER F7412-900

H-42272137	Water Tank
H-42272172	Recovery Tank Assembly. (Comes with Reco
H-36153076	Tank Latch - Right Hand Black .
HR-2405	Brush Block, Green 6-Bristle Extractor



Owner's Manual

Operating and Servicing Instructions

www.hoover.com

SteamVac

Dual V™ Carpet Cleaner

English pp. 1-23
Español pàg. 24-39

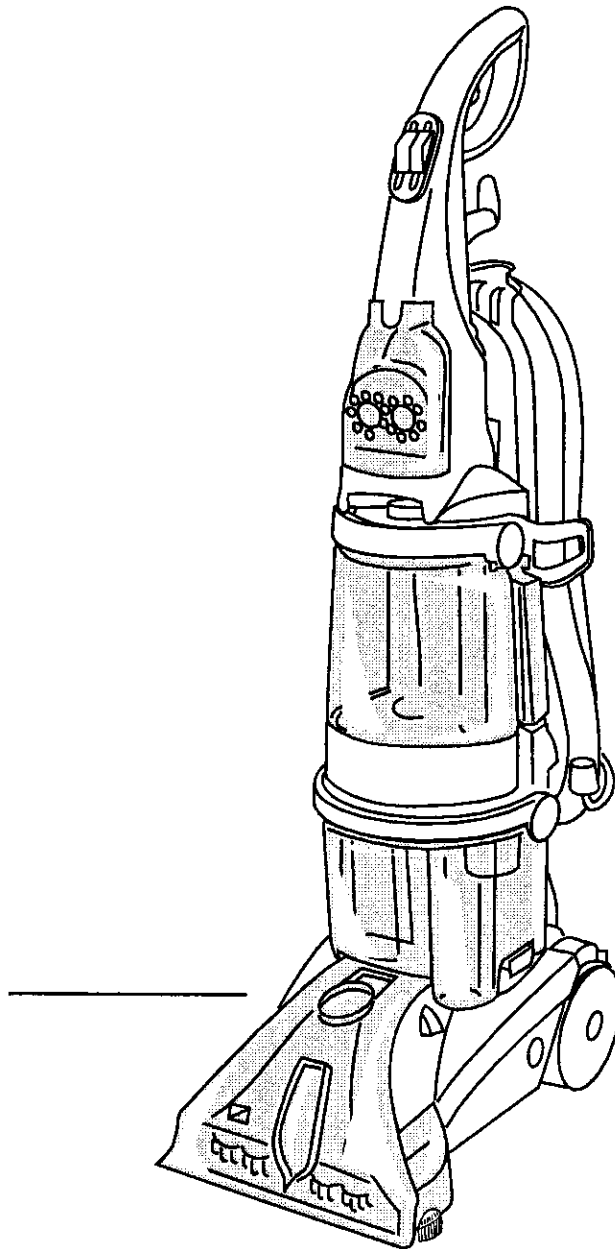

Please review this manual before operating your Hoover® product.

Thank you for choosing a HOOVER® product.

Please enter the complete model and serial numbers in the spaces provided.

Model _____

Serial Number _____

Hint: Attach your sales receipt to this owner's manual. Verification of date of purchase may be required for warranty service of your HOOVER product.

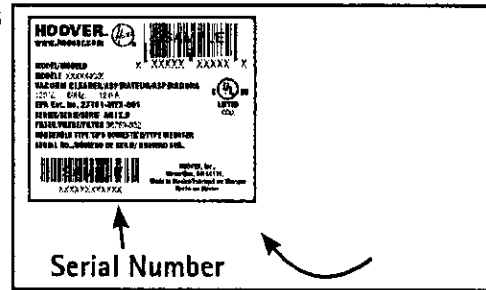

Be sure to fill out and return the product registration card included with your cleaner.

Contents

Important safeguards	3
Parts needed for assembly.....	4
Assembling carpet cleaner.....	4-6
Cleaner description	9
General operation.....	7-13
Filling the clean water tank.....	8-11
SpinScrub mode selector	10
Emptying the recovery tank.....	12-13
Automatic shut-off	13
How to use.....	9-21
Before you begin	13
Cleaning carpet.....	14
After cleaning	16
Cleaning hard floors	15-16
Maintenance.....	17
Removing brushes.....	17
Using the tools	18-21
Cleaning carpeted stairs	20
Cleaning upholstery	21
Lubrication	21
Storage.....	21
If you have a problem	22
Service	23

If you need assistance:

Visit our website at hoover.com. Follow the service center link to find the service outlet nearest you OR Call 1-800-944-9200 for an automated referral of authorized service outlet locations (U.S. only) OR Call 1-800-263-6376 to speak with a representative in our Consumer Response Center; Mon-Fri 8am-7pm EST.

Please do not return this product to the store.

This carpet cleaner is intended for household use.

Not intended for commercial use in any household or for any other commercial purpose.

Operate carpet cleaner only at voltage specified on data plate on back of cleaner.

Plug carpet cleaner into a properly grounded outlet.

Important Safety Instructions

When using an electrical appliance, always follow basic precautions, including the following:

READ ALL INSTRUCTIONS BEFORE USING THIS APPLIANCE

WARNING: To reduce the risk of fire, electric shock, or injury:

- To avoid internal component damage, use only Hoover cleaning products intended for use with this Appliance. (See Cleaning Products section of this manual.)
- Use only on surfaces moistened by the cleaning process or small spills. Do not immerse product.
- Connect to a properly grounded outlet only. See "Grounding Instructions".
- Do not clean over floor electrical outlets.
- Do not use without tanks in place.
- Use extra care when cleaning on stairs. Do not place carpet cleaner on stairs.
- Use carpet cleaner only for its intended use as described in the instructions.
- Use only attachments recommended by Hoover; others may cause hazards.
- The use of an extension cord is not recommended. If an extension cord is absolutely necessary, use at least a 16 gauge 3-wire cord which has a 3-prong grounding type plug and a 3-pole receptacle that accepts the machine plug.
- Unplug carpet cleaner from outlet when not in use. Turn off all controls before unplugging.
- Unplug before connecting the powered hand tool.
- Always disconnect cord from electrical outlet before servicing the carpet cleaner.
- Do not unplug by pulling on cord. To unplug, grasp the plug, not the cord.
- Never handle plug or appliance with wet hands.
- Do not pull or carry by cord, use cord as a handle, close door on cord or pull cord around sharp edges or corners. Do not run appliance over cord. Keep cord away from heated surfaces.
- Do not use with damaged cord or plug. If appliance is not working as it should, has been dropped, damaged, left outdoors, or dropped into water, take it to a Hoover Sales and Service Center or Authorized Hoover Warranty Service Dealer.
- Close supervision is necessary when any appliance is used by or near children. Do not allow carpet cleaner to be used as a toy or to run unattended at any time.
- Do not point tools toward people or pets.
- To assist in reducing drying time, be certain the area is well ventilated when using detergents and other cleaners with this machine.
- Keep detergents and other cleaners out of children's reach.
- Do not use to pick up flammable or combustible liquids such as gasoline or use in areas where they may be present.
- Do not pick up chlorine bleach, drain cleaner, gasoline or any other toxic material with this appliance.
- Do not pick up anything that is burning or smoking, such as cigarettes, matches, or hot ashes.
- Avoid picking up hard, sharp objects with the carpet cleaner. They may damage the machine.
- Keep hair, loose clothing, fingers, feet and all parts of body away from openings and moving parts.
- Use indoors only.
- Do not put any object into openings. Do not use with any opening blocked; keep free of dust, lint, hair, and anything that may reduce air flow.
- To help prevent matting and resoiling, avoid contact with carpets until they are dry. Keep children and pets away from carpets until they are completely dry.
- Store in a dry place. Do not expose machine to freezing temperatures.
- Do not leave appliance unattended when plugged in.

Save these instructions!

Quick Assembly Guide

Guía de ensamblado rápido

NOTE: Phillips screwdriver needed for assembly

Nota: Se necesita un destornillador Phillips para el ensamblado

COMPLETE INSTRUCTIONS are in the Owner's Manual

LAS INSTRUCCIONES COMPLETAS están en el manual del propietario

FOLLOW ASSEMBLY STEPS IN ORDER!

¡SIGA LOS PASOS DE ENSAMBLADO EN ORDEN!

1. Parts needed for assembly

Piezas necesarias para el ensamblado

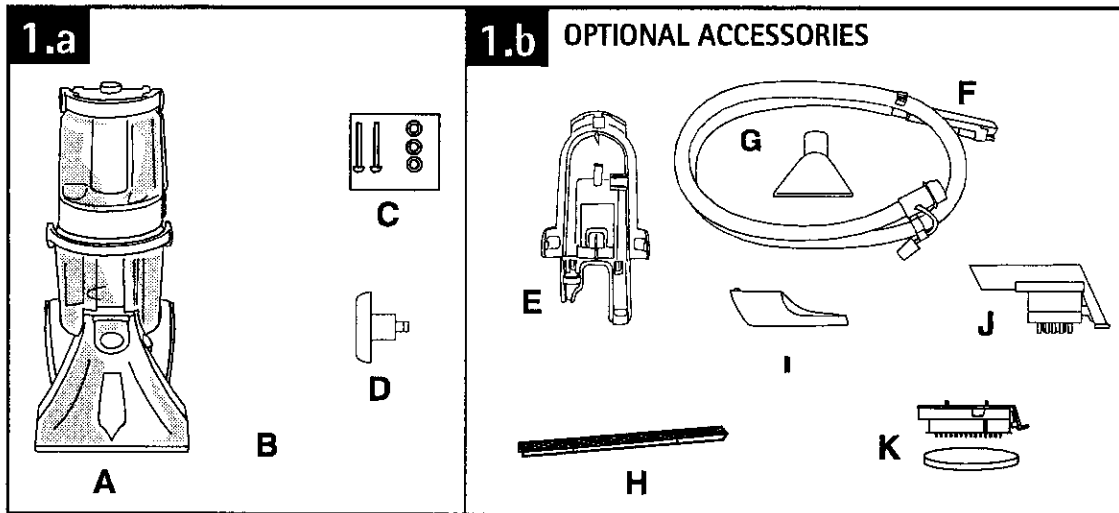

1.a) Remove all parts from carton and identify each item shown. Make sure all parts are located before disposing of packing.

A. Cleaner

B. Upper handle

C. Handle bolts and nuts (Three nuts may be in bag but only two or need for assembly. Bolts and nuts located in bag with hose)

D. Hose/cord hook

1.a) Retire todas las piezas de la caja e identifique cada artículo que se muestra. Asegúrese de ubicar todas las piezas antes de eliminar el embalaje.

A. Aspiradora

B. Mango superior

C. Pernos y tuercas del mango (Puede haber tres tuercas en la bolsa, pero sólo se necesitan dos para el ensamblaje. Los pernos y las tuercas se encuentran en la bolsa con la manguera.)

D. Gancho para manguera/cordón

1.b) Accessories not included with your model may be purchased separately by visiting www.hoover.com, or your local HOOVER service center.

OPTIONAL ACCESSORIES

E. Hose/tool caddy

F. Hose

G. Stair/upholstery nozzle

H. Hard floor squeegee

I. Hard floor brush assembly*

J. SpinScrub™ hand tool

K. Scrub module

*Hard floor brush assembly (white bristles) is not intended for use on carpets or rugs.

1.b) Los accesorios no incluidos con su modelo pueden comprarse por separado, visitando www.hoover.com, o su Centro de servicio local de HOOVER.

ACCESORIOS OPCIONALES

E. Funda de manguera/accesorios

F. Manguera

G. Boquilla para escaleras/tapizados

H. Escurridor para suelos duros

I. Conjunto de cepillos para suelos duros*

J. Accesorio de mano SpinScrub™

K. Módulo de fregado

*El conjunto de cepillos para suelos duros (cerdas blancas) no está diseñado para uso en alfombras de pared a pared o alfombras de área.

2. Attach handle

Para colocar el mango

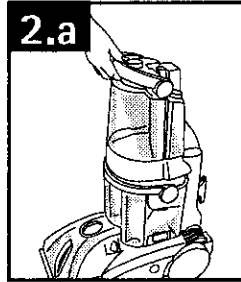

2.a) Remove tank.
Quite el tanque.

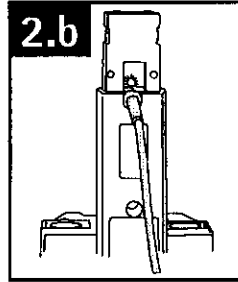

2.b) Position cord protector (A).
Coloque el protector del cordón (A).

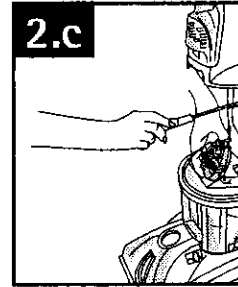

2.c) Slide handle down.
Deslice el mango hacia abajo.

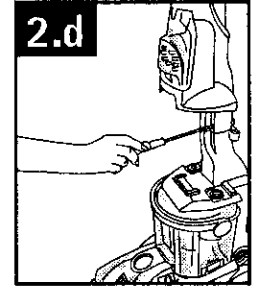

2.d) Insert bolts and attach nuts. Tighten with screwdriver.
Inserte los pernos y las tuercas. Apriete los pernos con un destornillador.

3. Replace upper tank

Reemplace el tanque superior

3.a) Position bottom of tank onto cleaner.

3.b) Push top of tank and tank handle while supporting back of cleaner with other hand.

3.b) Push up on handle to latch it to cleaner. Check tank to make sure it is secure.

Coloque la parte inferior del tanque sobre la limpiadora.

Empuje la parte superior del tanque y el mango del tanque mientras sujeta la parte posterior de la limpiadora con la otra mano.

Empuje el mango hacia arriba una vez que el tanque esté colocado, para trabarlo a la limpiadora. Revise el tanque para asegurarse de que está bien trabado.

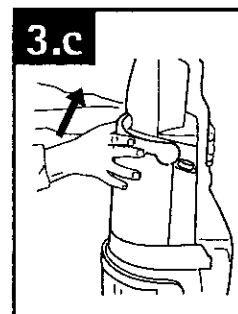
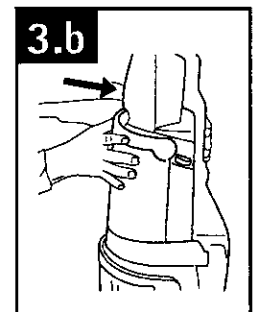
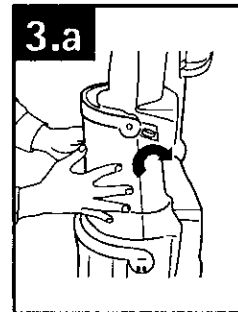

4. Attach hose/cord hook

Instale el gancho para la manguera/cordón

4.a) Snap hook onto cleaner.
Encaje el gancho en la limpiadora.

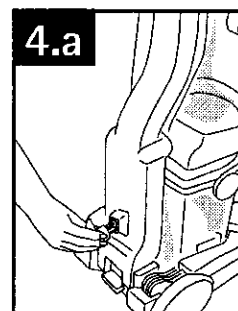

5. Attach tool caddy (for storage on cleaner)

Coloque el portaaccesorios (para guardarlos en la aspiradora)

(Optional accessories shown)

5.a) Insert tabs.

Inserte las lengüetas.

5.b) Slide caddy down. Notch (B) rests on hook (C). NOTE: Tool caddy is removable for storage on wall or in closet.

Deslice el portaaccesorios hacia abajo. La muesca (B) queda sobre el gancho (C).
Nota: El portaaccesorios se desmonta para colgar el aparato en la pared o guardarlo en un armario.

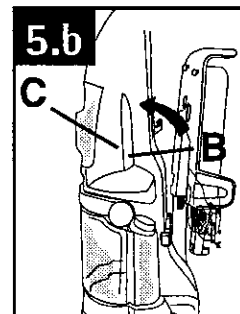
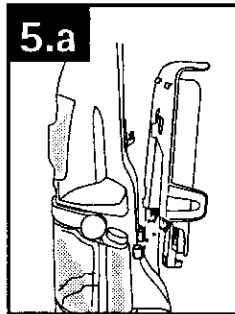

6. Store hose

Guarde la manguera

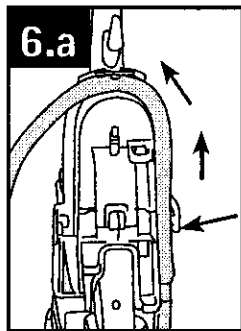

6.a) Start
Inicio

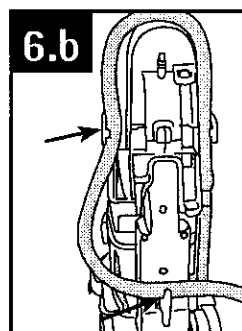

6.b) Wrap
Envuelva

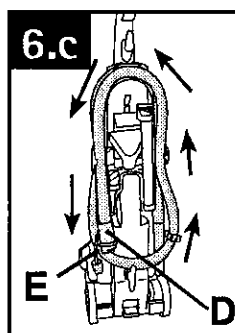

6.c) Finish. Use clips (D) to secure hose and solution tube (E and inset).

Final. Use las pinzas (D) para fijar la manguera y el tubo de solución (E y en-carte).

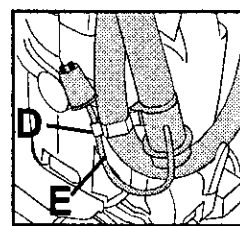

7. Store optional tools

Guarde los accesorios

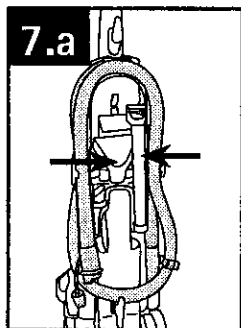

See Owner's Manual for complete operating instructions.

Vea el manual del propietario para obtener las instrucciones completas.

Helpful Reminders

Recordatorios útiles

Unplug the cleaner before doing any of the following.

Desenchufe la aspiradora antes de hacer lo siguiente.

- Use HOOVER brand detergents; others may foam too much or cause leaking.

Use detergentes de marca HOOVER, otros pueden producir demasiada espuma o causar fugas.

- Use extra dry strokes to aid in faster drying of the carpet.

Use pasadas adicionales en seco para que la alfombra se seque más rápidamente.

- Fill tank (A) with hot (under 140°F /60°C) tap water ONLY. Do not put any detergent in water tank. Fill detergent container (B) with HOOVER detergent.

Llene el tanque (A) SOLAMENTE con agua caliente (menos de 60°C/ 140°F) de grifo. No coloque ningún detergente en el tanque de agua.

Llene el recipiente para el detergente (B) con detergente de HOOVER..

- Secure recovery tank lid before cleaning.

Fije la tapa del tanque de recuperación antes de limpiar.

- Empty recovery tank when full or when automatic shut-off engages (see Owner's Manual).

Vacíe el tanque de recuperación cuando esté lleno o cuando se active el apagado automático (vea el manual del propietario).

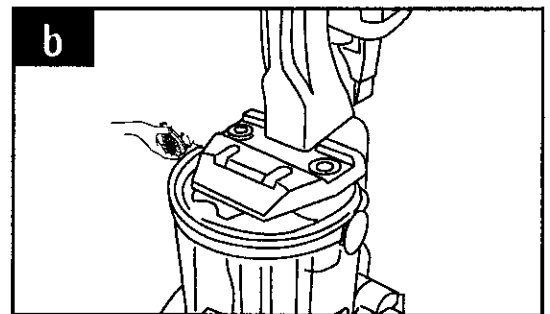
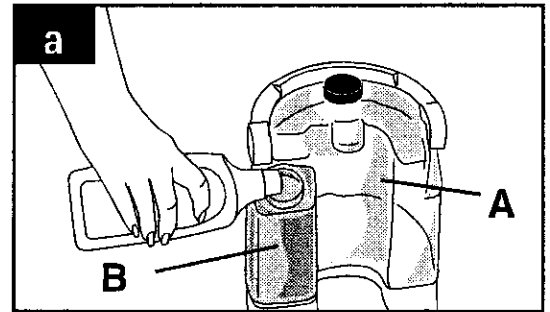

Before you return your product to the store Contact us first!

We can help if you need any assistance.

- Log on to <http://hoover.com>

24 hours a day! Get answers to your questions, email our experts and more!

- Call 1-800-944-9200 for an automated referral to your nearest Hoover Sales and Service Center.

- Call 1-800-263-6376 to speak to a Hoover Consumer Response Representative. (Monday-Friday 8:00am - 5:30pm, EST)

See owner's manual for complete instructions.

Vea el manual del propietario para obtener las instrucciones completas.

Grounding Instructions

This appliance must be grounded. If it should malfunction or breakdown, grounding provides a path of least resistance for electrical current to reduce the risk of electric shock. This appliance is equipped with a cord having an equipment-grounding conductor (C) and grounding plug (A). The plug must be plugged into an appropriate outlet (B) that is properly installed and grounded in accordance with all local codes and ordinances.

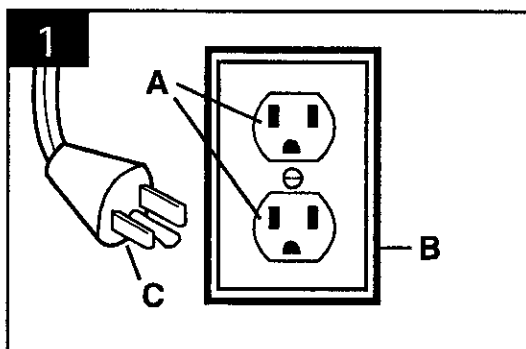

DANGER: Improper connection of the equipment-grounding conductor can result in the risk of electric shock. Check with a qualified electrician or service person if you are in doubt as to whether the outlet is properly grounded. Do not modify the plug provided with the appliance - if it will not fit the outlet, have a proper outlet installed by a qualified electrician. This appliance is for use on a nominal 120 volt circuit and has a grounding plug that looks like the plug (A) illustrated in sketch (Fig. 1). A temporary adapter (D) may be used to connect this plug to a 2-pole receptacle (E) if a properly grounded outlet is not available (Fig. 2). The temporary adapter should be used only until a properly grounded outlet (B) can be installed by a qualified electrician (Fig. 1). The green colored rigid ear, lug, or the like (F) extending from the adapter must be connected to a permanent ground (G) such as a properly grounded outlet box cover (Fig. 2). Whenever the adapter is used, it must be held in place by a metal screw. NOTE: In Canada, the use of a temporary adapter is not permitted by the Canadian Electrical Code.

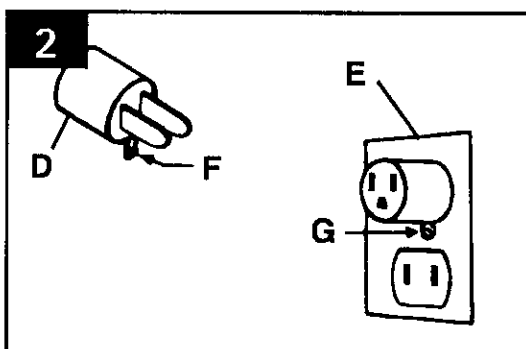

2. How to use

Cleaner description

Operate cleaner only at voltage specified on data plate on bottom of cleaner.

The assembled cleaner will look like the drawing.

1. Hand grip
2. Solution trigger: press to release cleaning solution
3. ON/OFF switch
4. Rinse Setting switch
5. SpinScrub™ hand tool (Optional)
6. Carrying handle
7. Clean water tank handle
8. Clean water tank
9. Detergent container
10. Recovery tank handle
11. Recovery tank: holds dirty solution
12. Recovery tank latches
13. SpinScrub mode selector
14. Solution tube connection port
15. Edge cleaners: provided on both sides of nozzle to remove dirt near baseboards
16. Nozzle
17. Hose connection port
18. Cord hook: rotates for quick cord release
19. Hose (optional)
20. Hose/tool caddy (Optional)
21. Stair/upholstery nozzle (Optional)
22. Bare floor tool (Optional)
23. Cord/hose hook
24. Handle release pedal
25. Wheels

This cleaner is intended for household use.

Not intended for commercial use in any household or for any other commercial purpose.

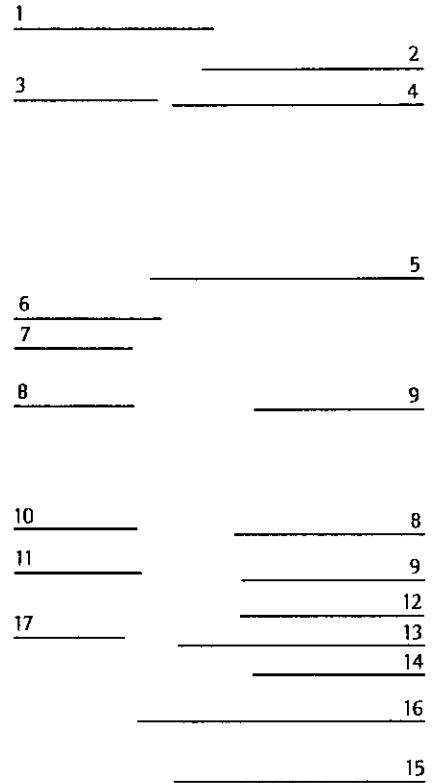

2.1

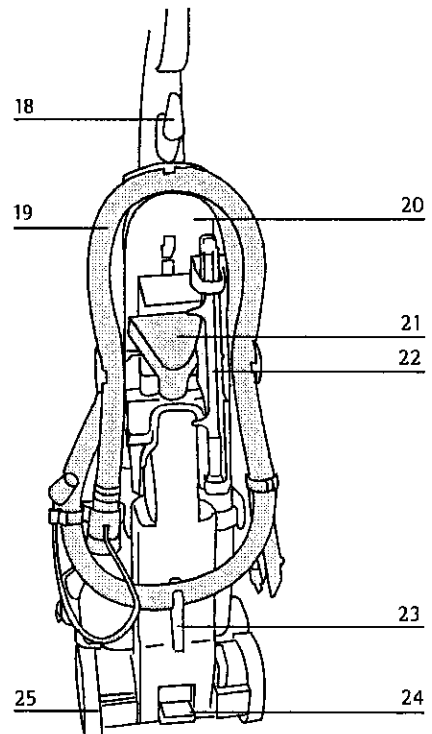

ON/OFF switch

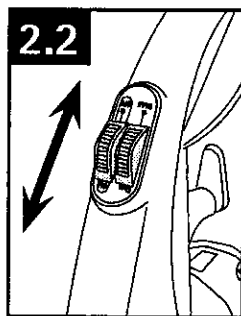

To turn cleaner ON, push switch down. To turn cleaner OFF, push switch up.

Handle release pedal

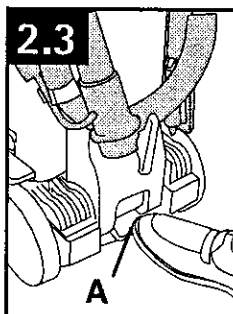

Step on pedal (A) to lower handle to operating position. Handle does not lock into a single position but "floats" to allow convenient operation.

Transporting

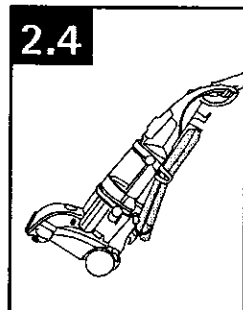

To move your cleaner from room to room, put handle in upright and locked position, tilt cleaner back on wheels and push forward.

Carrying handle

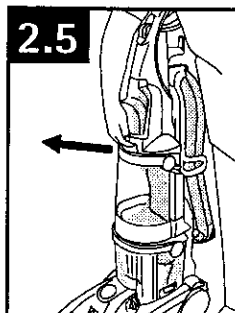

The cleaner may also be lifted by placing a hand above the upper clean solution tank handle as shown.

SpinScrub mode selector

Your SteamVac™ cleaner has three agitator brush settings.

SPILL PICK-UP - brushes OFF for picking up spills or cleaning carpets and hard floors when brushing is not desired.

GENTLE SCRUB - for delicate carpets and throw rugs

POWER SCRUB - brushes at maximum speed for cleaning carpets. Slide setting selector to the desired setting before cleaning.

ON / OFF - Turns brushes on or off. Pretty self explanatory.

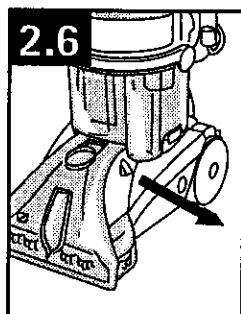

Rinse setting switch

Use this switch to select a wash with rinse setting or a rinse only setting.

WASH-AutoRinse™ (optional) - This setting cleans your carpet with detergent and water on the forward stroke. On the reverse stroke, a water-only rinse is applied to the carpet.

WASH - This setting applies water and detergent for cleaning.

RINSE - This setting applies water-only rinse in both the forward and reverse strokes.

See "How to clean" section for more details.

Note: "Auto-rinse" and rinse are not available during tool use. The hose will only dispense water mixed with detergent.

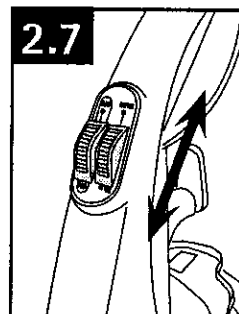

Wash/Rinse switch

For machines that do not have Auto Rinse™

This switch allows you to easily change from cleaning your carpet or floor with a detergent/water mix to rinsing with water only.

The tanks

Clean water tank (upper tank)

The clean water tank (C) holds the water that will either be mixed with detergent for cleaning the carpet or floor, or used to rinse the carpet or floor.

The detergent container (D) is permanently attached to the water tank. It holds the detergent that mixes with the water.

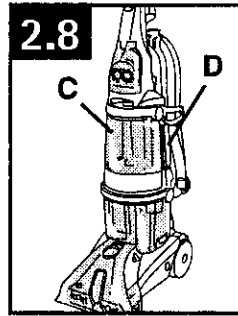

Cleaning Products

WARNING: To reduce the risk of fire and electric shock due to internal component damage, use only Hoover cleaning products intended for use with the appliance. Below are some examples:

- Hoover Premium Pet
- Hoover Ultra
- Hoover Deep Cleansing
- Hoover Deep Cleansing Free
- Hoover Floor-to-Floor™
- Hoover Second Nature™ Carpet & Upholstery

How to fill tanks

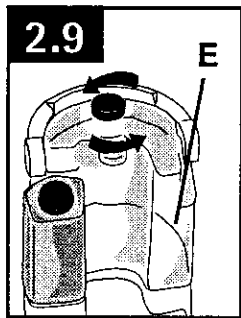

Unplug cleaner from electrical outlet.

To remove tank, press down on tank handle and pull forward.

Fill tank (E) with hot tap water. **CAUTION:** Do not fill with water above 140°F (60°C).

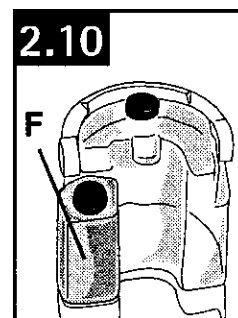

Fill detergent container (F) with HOOVER SteamVac™ detergent.

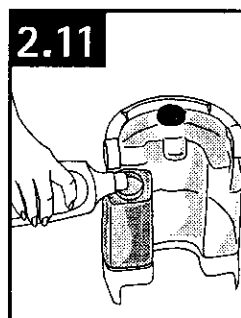

Fill detergent container with Hoover Carpet/Upholstery Detergent or Hoover Hard Floor Cleaning Solution.

Do not use Hard Floor Cleaning Solution on carpet or upholstery. **Do not use any type of wax with your SteamVac™ cleaner.** Replace container cap and tighten.

NOTE: Use only HOOVER SteamVac™ detergents. They are specially formulated for use with your SteamVac™ cleaner. Non-Hoover cleaning solutions may harm the machine and void the warranty.

CAUTION: Detergents contain Anionic and Nonionic Surfactants. Avoid contact with eyes and skin. In case of contact with eyes, flush with cold water for 15 minutes. In case of contact with skin, wash with water. If irritation persists, call a physician.

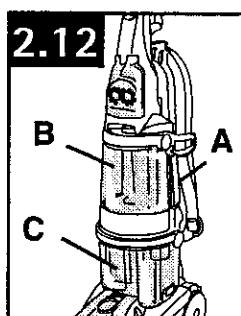

WARNING: Certain oxygenated-type cleaners, such as OxiClean* and TuffOxi** will damage your SteamVac™ detergent container (A), clean water tank (B) or recovery tank (C).

Use only HOOVER SteamVac™ Oxy detergent for this purpose.

*OxiClean is a registered trademark of Orange Glo International, Inc.

**TuffOxi is a trademark of Tuff Products for Pets

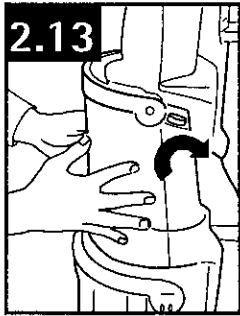

Position bottom of tank onto cleaner using one hand on each side of the tank to center it on the unit.

NOTE: the tank pivots towards the back of the unit. Push the top of the tank and tank handle while supporting the back of the unit with your other hand.

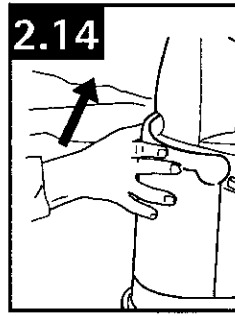

Push up on the handle once the tank is back to latch it to the unit.

Check tank to make sure it is securely latched.

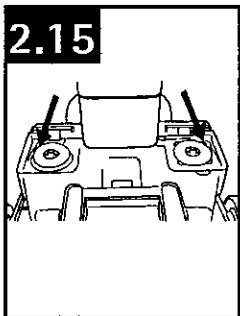

NOTE: There may be a small amount of water (indicated by arrows) on the base when the tank is removed from the unit. This is a normal condition.

Recovery tank (lower tank)

The recovery tank holds the dirty solution that is picked up from the surface being cleaned.

When the recovery tank is full, the automatic shut-off will engage, suction will stop (see page 8), and the tank must be emptied.

How to empty

Turn cleaner off and unplug from electrical outlet.

To prevent possible leaking, remove clean water tank (Fig. 2.10) by pressing down on tank handle and pulling forward; set tank aside (do not set tank on furniture).

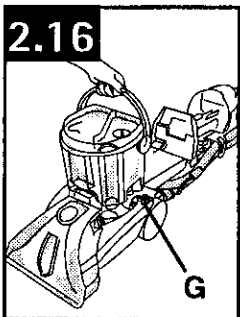

Turn recovery tank latches (G) outward (one on each side of tank).

Raise handle (H) straight up and lift tank off cleaner.

Carry tank to sink or drain.

Lower handle toward back of tank to unlock lid. Lift lid off tank.

Empty tank and reposition lid.

For full suction, it is important that the recovery tank lid is properly secured before cleaning.

Raise tank handle to carrying position and place it onto cleaner. Lower handle to front of tank.

Turn latches (one on each side of tank) inward to lock tank in place.

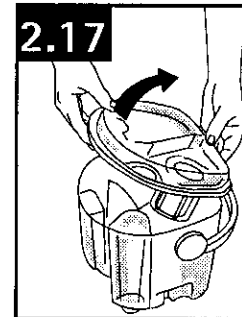

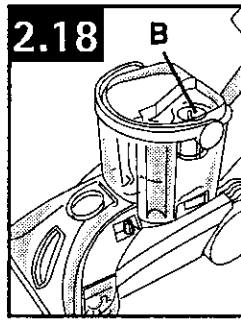

Automatic shut off

When the recovery tank (lower tank) is full the automatic shutoff mechanism will shut off the cleaner suction (**suction will be noticeably reduced**).

At that time, the yellow float disk will rise to the top of the recovery tank lid (B). The cleaner will no longer pick up dirty solution and the **motor sound will become noticeably higher in pitch**.

When this happens, turn cleaner off and empty recovery tank before continuing use.

Check clean water tank also; it may need to be refilled.

Do not use without float and float retainer in place. If broken or dislodged, take to an Authorized Hoover Service Center or Dealer for repair.

3. How to clean

Before you begin cleaning

a. Vacuum thoroughly - For carpet, use a HOOVER vacuum cleaner with an agitator for best results. Vacuum upholstery with a vacuum cleaner with cleaning tool attachments. Use a crevice tool to reach into tufts and folds. **Do not use the SteamVac™ cleaner as a dry vacuum cleaner.**

b. For upholstery, check cleaning code - Use your HOOVER SteamVac™ cleaner only if the upholstery fabric is marked with a "W" (for "wet" clean) or "S/W" (for "solvent/dry" or "wet" clean). Do not clean fabric marked "S" ("solvent/dry" clean only). If your upholstery does not have a code, seek professional assistance.

c. Test for colorfastness - Wet a white absorbent cloth with the detergent. In a small, hidden area, gently rub the surface with the dampened cloth. Wait ten minutes and check for color removal or bleed with white paper towel or cloth. If surface has more than one color, check all colors.

d. When cleaning entire floor, move furniture out of area to be cleaned (may not be necessary if only high traffic areas are to be cleaned). For furniture too heavy to move, place aluminum foil or wax paper under legs. This will prevent wood finishes from staining carpet. Pin up furniture skirts and draperies.

e. Pretreat spots and heavy traffic areas with HOOVER® Spot & Stain Spray Cleaner*- Follow Directions on bottle.

f. To prevent staining, use plastic or aluminum foil to protect wood or metal surfaces from possible water spray.

g. To avoid wetting and possible damage to wood floors underneath area rugs/carpet, either move area rugs/ carpet to a non-wood hard floor surface or place waterproof material (e.g. plastic) underneath them before cleaning.

See pages 13-21 for instructions on various cleaning tasks.

Carpet Cleaning

Read "Before you begin cleaning" instructions on page 13.

1. Fill clean water tank according to instructions for Figs. 2.8-2.10
2. Fill detergent container with Hoover Carpet/Upholstery Detergent according to instructions for Figs. 2.10-2.12
3. Select proper SpinScrub™ mode (see pg. 10).
4. Dry hands and plug cord into a properly grounded outlet.

Do not clean over floor electrical outlets.

5. To avoid walking on damp carpet, start at the end of the room farthest from the door or path to sink where tanks will be emptied and filled.

Step on handle release pedal and lower handle to operating position.

6. Turn cleaner ON (Fig.3.1)
7. Set Rinse Setting switch to WASH-Rinse (or Auto-Rinse optional) Turn cleaner ON (Fig. 3.4).
8. Squeeze trigger to apply cleaning solution and slowly push cleaner forward (equals one wet stroke).
9. Continue to squeeze trigger and **slowly** pull cleaner back toward you (second wet stroke). The cleaner rinses the carpet on the backward pass (on Auto-Rinse only). **Note: To assure proper rinsing, it is important to keep the cleaner on the same path backward as forward.**
10. Release trigger and slowly push cleaner forward over area just sprayed with solution (dry stroke). Then **slowly** pull cleaner back toward you without squeezing trigger (dry stroke). Continue using dry strokes until little water is visible passing through the recovery tank lid.
11. For best results, use straight, parallel strokes as shown in the diagram below. Overlap strokes by 1 inch to help prevent streaking (Pass over the same area a minimum of 4 times = 2 while squeezing the trigger and 2 without).

Keep nozzle flat on floor for both forward and reverse strokes.

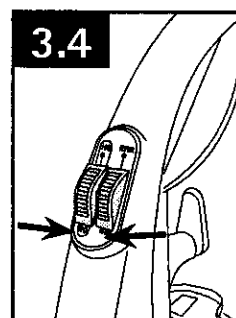
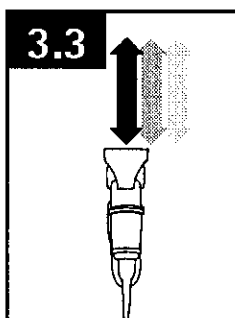
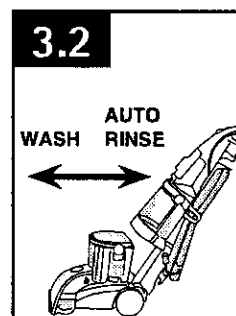
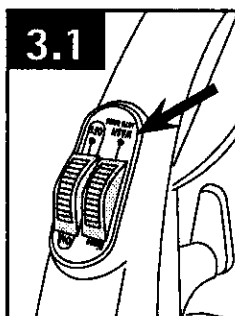

12. If you would like to rinse the carpet with water only, set Rinse Setting switch to RINSE (Fig. 3.3). Repeat steps 8-10. In this setting, rinsing will be done on both forward and reverse strokes.

13. For heavily soiled areas, repeat steps 7-10. Avoid saturating carpet, as noted below.

Note: To avoid saturating carpet, do not use more than 4 wet strokes over one area. Always end with dry strokes.

It is best to alternate wet and dry strokes as described above.

For best cleaning results and to aid in faster drying of carpet, end with more dry strokes. (Continue using dry strokes until little water is visible passing through the recovery tank lid.)

14. Empty recovery tank when the motor sound becomes higher pitched and there is a loss in suction (see "Automatic shut-off", Fig. 2.16-2.17).

When finished cleaning, follow "After cleaning" instructions on page 16.

Cleaning hard floors

How to attach bare floor tool

(Available at additional cost if not included with your cleaner.)

Unplug cleaner from electrical outlet.

To prevent possible leaking, remove clean water tank (Fig. 2-12) and recovery tank. Set tanks aside (do not set tank on furniture).

1. With handle in upright position, tilt cleaner back so that handle rests on the floor.
2. With foam strip (A) located under the netting) in position as shown, place attachment on front of nozzle (B).

Make sure arrow on end of attachment points in the direction as shown.

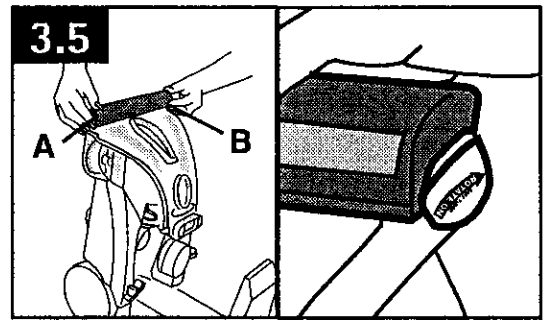

3. Push attachment against nozzle while rotating attachment downward until both ends snap into place.

Note: some force may be required to rotate and snap attachment into place.

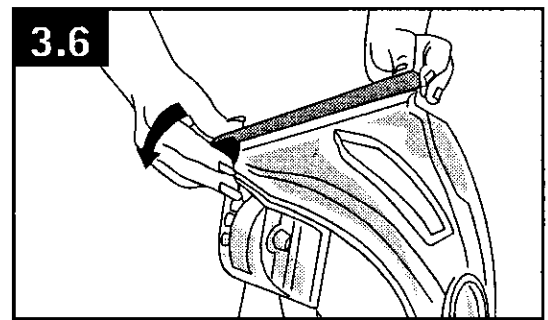

4. Return carpet cleaner to upright position. Lower handle and replace recovery tank.
5. Raise handle to upright position and reposition clean water tank.

To clean hard floor

Read "Before you begin cleaning" instructions on page 13.

Do not use the carpet cleaner on unsealed hardwood floors.

CAUTION: To prevent damage to wood floors, follow the flooring manufacturer's cleaning recommendations.

If using cleaner on sealed wood floors, inspect floor surface for worn finish, bare wood or separated joints. It is not recommended to use the cleaner on wood floors if any of these conditions exist.

1. Fill clean water tank according to instructions for Figs. 2-9 to 2-10.
2. Fill detergent container with HOOVER Hard Floor Cleaner according to Bare Floor Cleaner instructions for Fig. 2-11.
3. Slide brush setting selector to Gentle Scrub or Off.
4. Dry hands and plug cleaner into a properly grounded outlet.

5. Step on handle release pedal and lower handle to operating position.
6. Set Wash/Rinse (Auto-Rinse™ optional) switch to WASH. Turn cleaner on.
7. To release solution, press trigger. Slowly move cleaner forward and backward over area to be cleaned.
8. To pick up dirty solution, release trigger and slowly move cleaner over area where solution has just been dispersed. Use both forward and reverse strokes.
9. If rinsing the floor is desired, set Rinse Setting switch to RINSE. Repeat steps 7 & 8. This setting provides a water-only rinse in both the forward and reverse strokes.
Rinsing is not necessary, but will help remove detergent residue from the floor.
10. Empty recovery tank when the motor sound becomes higher pitched and there is a loss in suction (see "Automatic shut-off", Fig. 2.18).

(Continued on next page)

11. When finished cleaning, follow "After cleaning" instructions on page 16.

Unplug cleaner from electrical outlet and remove squeegee from nozzle. Rinse it in clear water.

Picking up spills

Your HOOVER SteamVac™ cleaner may also be used to pick up small liquid spills on carpet, upholstery, or hard floors.

For best results, pick up spills immediately by placing the stair/upholstery nozzle just above the spill and suction up any residue on top of the carpet. If the spill remains, place either the stair/ upholstery nozzle or floor nozzle with the SpinScrub mode selector to SPILL PICK-UP in front of the spill, pull the nozzle very slowly over the spill initially with suction only. Repeat with spray and suction.

When picking up spills on hard floors, use only the floor nozzle with the Bare Floor Tool attachment in place (see "Cleaning hard floors", Figs. 3.5-3.6). Slide the SpinScrub

mode selector to SPILL PICK-UP or OFF.

If a spot is left, the stair/upholstery nozzle is generally more effective for removing it. Although no cleaning solution can completely remove all spots, they can be treated by following the instructions provided by the manufacturer of the carpet, upholstery, or hard floor surface being cleaned.

Do not use the SteamVac™ cleaner to pick up flammable or combustible liquids or chemicals.

When finished, follow "After cleaning" instructions.

After cleaning

a. Allow carpet or upholstery to dry. To help prevent matting and resoiling the carpet, keep children and pets away from surface until it is completely dry. If it is necessary to walk on damp carpet, place towels or white cloths on the traffic areas.

If furniture must be replaced before the carpet is dry, place plastic or aluminum foil under legs of furniture so metal slides or wood finishes will not stain the carpet.

b. Empty tanks, rinse with clear water and let air dry. Rinse the recovery tank lid and let air dry.

Any unused detergent may be left in the detergent container for future use.

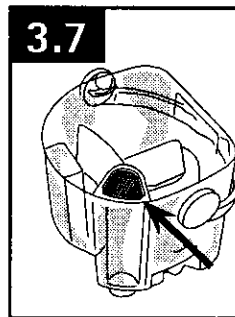

c. Remove lint from filter screen located inside recovery tank.

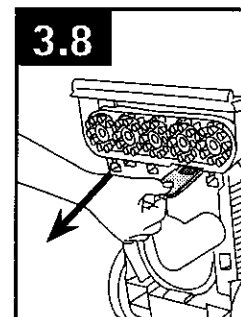

d. Remove lint from filter screen located on bottom of cleaner as follows.

Note: When brushes seem to be rotating slowly, disconnect cleaner from electrical outlet and check and clean this screen.

To clean nozzle

If lint or other debris becomes lodged in nozzle, it can be removed for cleaning.

Unplug cleaner from electrical outlet.

Remove both tanks as described in Figs. 2.9- 2.10. With handle in upright position, tilt cleaner back so that handle rests on the floor.

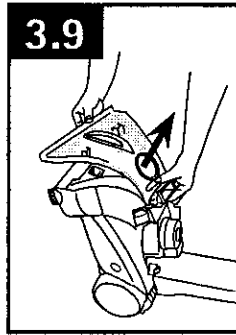

Lift up rear edge of nozzle. Slide nozzle up and remove from cleaner.

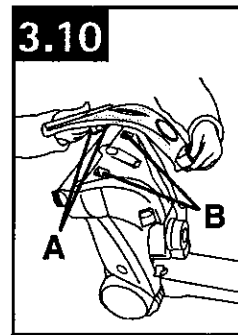

To replace nozzle, line up tabs (A) on nozzle with holes (B) in cleaner. Slide tabs into holes.

Slide nozzle completely onto cleaner. Press down on nozzle to secure it.

Replace recovery tank (Fig. 2-21).

The nozzle must be in the proper position in order for the recovery tank to go on properly.

Removable brushes

Your cleaner is equipped with removable brushes. Follow these directions for changing brush assemblies or for easy cleaning.

To remove brushes

Disconnect cleaner from electrical outlet.

To prevent possible leaking, remove clean water tank and recovery tank. Set tanks aside.



With handle in upright position, tilt cleaner back until handle rests on the floor.

Grab brush assembly and pull firmly.

The brushes can be cleaned under running water.

To replace brushes

Align posts (A) on both ends of brush assembly with slots (B) in cleaner housing.

Make sure that the square post (C) also aligns with the square hole (D). Turn brushes slightly until post fits easily into hole.

Press brush assembly firmly to snap into place.

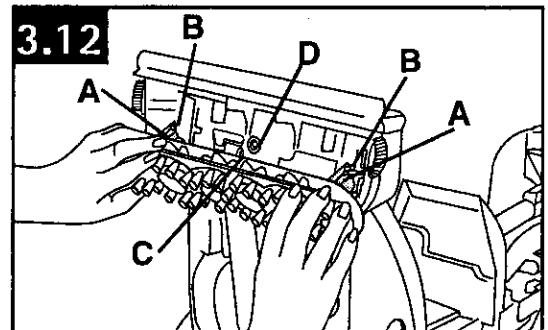

Using the tools

Attach hose

Unplug cleaner from electrical outlet.

1. Open hose connection port (A).
2. Insert short hose end, matching tabs on hose with same-sized slots in connection port.
3. Push hose into port and lock in place.
4. Plug solution tube firmly into solution connection port (B).

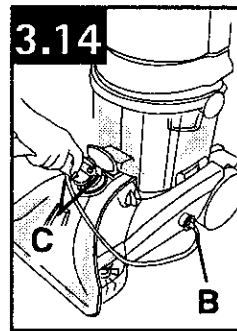
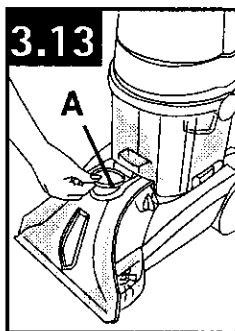

To remove hose

1. Squeeze latches (C) on top and bottom of hose. Remove hose from port. Close door.
2. Remove solution tube from solution connection port.

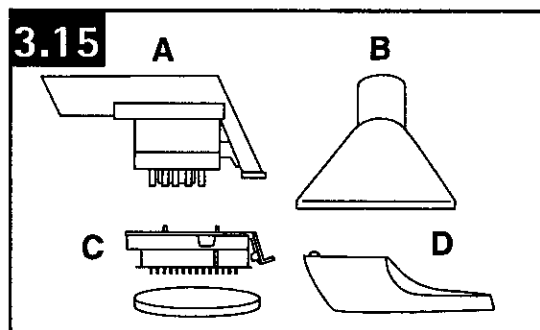

B. **Stair/upholstery nozzle** has a built-in brush to help provide the scrubbing action some spots may need for removal.

C. **Scrub module** with detachable scrub pad attaches to the base of the SpinScrub™ hand tool (in place of brush module). Can be used to scrub stubborn areas such as scuff marks, dried spills, and in hard to reach areas on hard surfaces.

D. **Crevice Tool** can be used to clean along edges of carpet, carpeted stairs and on upholstery.

Optional tools

A. **SpinScrub™ hand tool** has rotating brushes for extra scrubbing action on small carpet areas, carpeted stairs and upholstery. For some models, the brushes can be removed for converting to the scrub module.

SpinScrub™ hand tool

(Optional)

To remove the SpinScrub™ hand tool pull tool down and outward.

To reposition the tool, reverse this procedure.

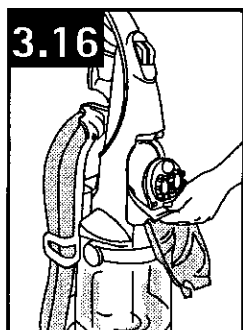

How to reattach tool cover

The tool cover is designed with a break-away feature which allows it to snap free if it is pushed open too far.

To reattach, align hinges of cover with holes on sides of tool storage area. Snap door into place.

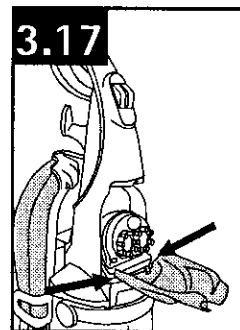

How to attach optional tools

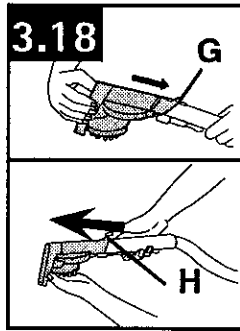

Unplug cleaner from electrical outlet.

1. Place handle in upright position and remove hose from rack.

All tools attach to the hose in the same manner:

2. Connect tool to hose by sliding it onto connector until the tab (G) locks it securely. Using your thumb, push forward and up on the latch (H) to remove tool.

After using tool

Drain suction hose by turning cleaner ON and holding nozzle up for several minutes. Do not press trigger.

Unplug cleaner from electrical outlet.

Disconnect hose and solution tube from cleaner.

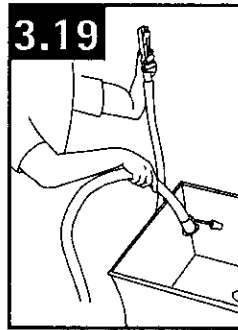

Drain solution tube by placing round end in sink and raising nozzle above your head. Press the trigger (Fig. 3.19).

The tool caddy can be removed and hung on a coat hanger for storage or placed back on the cleaner (Fig. 3.20).

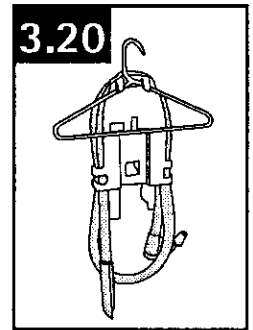

Attaching scrub module (Optional)

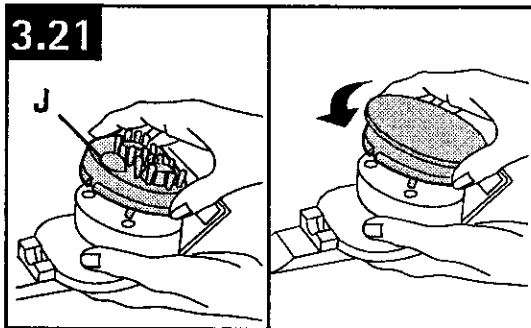

1. Open the tool door and remove the Spin-Scrub™ hand tool.

2. Grasp the sides of the brush module and lift it from the base (J).

3. Snap scrub module onto the base.

Note: If may be necessary to rotate the scrub module (K) slightly so it will align properly to the base.

Using the scrub tool

With a little solution, test the scrub tool on a hidden area before using on the desired surface. If no surface change is visible, continue to use as described below.

1. Attach hose and solution tube as instructed in Figs. 3.13 to 3.14.
2. Place handle in upright position.
3. Fill clean water tank according to instructions for Figs. 2.9 to 2.10.
4. Fill detergent container with HOOVER Hard Floor Cleaning Solution according to instructions for Fig. 2.11.
5. Attach tool to end of hose.
6. Hold scrub tool above area to be cleaned and press trigger to dispense solution.
7. Release trigger and scrub area with tool. Pick up dirty solution with squeegee as shown.

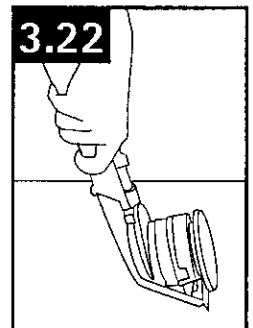

After using scrub tool

To clean scrub pad, pull it off module. Wash it in water with mild detergent. Rinse and let air dry. Pad must be completely dry before reattaching to module.

Replacement pads may also be purchased. Ask for HOOVER part no. 40308001.

Cleaning carpeted stairs

Read "Before you begin cleaning" instructions on page 13.

1. Attach hose and solution tube as instructed in Figs. 3.13 to 3.14.
2. Place handle in upright position. Agitator brushes will not rotate while handle is in upright position.
3. Fill clean water tank according to instructions for Figs. 2.9 to 2.10.
4. Fill detergent container with HOOVER Carpet/Upholstery Detergent according to instructions for Fig. 2.11.
5. Attach tool to end of hose.
6. Hose length may require that machine be placed at the top of the stairs to clean upper half of stairway and at bottom of stairs to clean lower half.
To prevent machine from falling, use extra caution when cleaning on stairs.
Do not place cleaner on stairs.
Do not point tools toward people or pets.
7. Dry hands and plug cleaner into a properly grounded outlet.
8. Set Rinse Setting switch to WASH-Rinse. Turn cleaner ON.
9. Pre-spray the carpeted stair by holding the tool (A) or (B) about one inch above the carpet and push it forward while pressing the trigger (equals one wet stroke)(Fig 2.23).
10. Position tool against the riser and slightly press it into carpet pile. Press the trigger and pull the tool slowly over the carpet (second wet stroke). Release trigger at end of stroke.

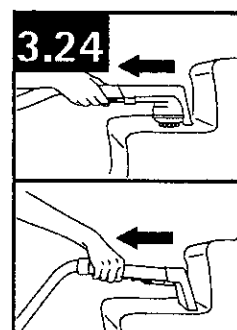
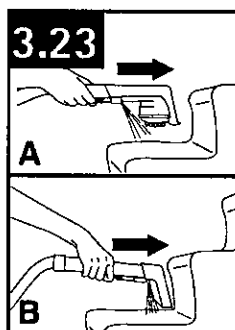

11. Lift tool, and position it against riser. Pull tool slowly over carpet without pressing trigger (dry stroke) (Fig. 2.24).

12. Overlap strokes by 1/2 inch to help prevent streaking.

It is best to alternate wet and dry strokes as described above. End with more dry strokes to aid in faster drying of carpet.

To avoid saturating carpet, do not use more than 4 wet strokes over any one area. Always end with dry strokes.

If additional cleaning is necessary, wait until the carpet is completely dry before using the tool again.

13. Empty recovery tank when the motor sound becomes higher pitched and there is a loss in suction (see "Automatic shut-off", Fig. 2.18).

When finished cleaning, follow "After cleaning" instructions on page 16 and "After using tool" instructions on page 19.

Cleaning upholstery

Read "Before you begin cleaning" instructions on page 13.

Be sure to check the cleaning code on your upholstery. Use your cleaner only on upholstery marked "W" or "W/S".

1. Attach hose and solution tube as instructed in Figs. 3.13 to 3.14.
2. Place handle in upright position. Agitator brushes will not rotate while handle is in upright position.
3. Fill clean water tank according to instructions for Figs. 2.9 to 2.10.
4. Fill detergent container with HOOVER Carpet/Upholstery Detergent according to instructions for Figs. 2.11. Do not use hard floor cleaning solution when cleaning upholstery.
5. Attach tool to end of hose. Do not point tools toward people or pets.
6. Dry hands and plug cleaner into a properly grounded outlet.
7. Set Rinse Setting switch to WASH-Rinse. Turn cleaner ON.
8. Gently press the tool onto the fabric. Press the trigger and slowly pull the nozzle over the fabric (Fig. 3.25).
9. Overlap strokes by 1/2 inch to help prevent streaking. Make additional strokes without pressing the trigger to remove more moisture.
10. To clean in corners or creases, lift the tool one-half inch from the fabric and press the solution trigger.

Storage

Before storing:

- Empty clean water tank and let air dry. Replace on cleaner.
- Unused detergent can be stored in the detergent container.
- Empty recovery tank, rinse tank and lid thoroughly with clean water and let air dry.

Allow brushes and underside of carpet cleaner to air dry thoroughly before storing carpet cleaner on a carpeted or wood surface.

Do not store carpet cleaner with a full solution tank in place.

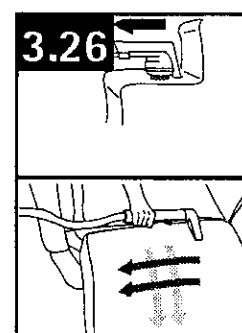
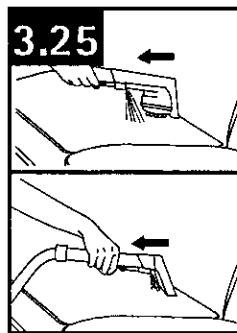

11. Vacuum up the solution with the tool without pressing the trigger.

12. For heavily soiled areas, it may be necessary to repeat the cleaning process. Make crisscrossing strokes to the original pattern; overlap each pass (Fig. 3.26).

Make no more than 2 passes with the solution over any one area to prevent over-wetting and damage to fabric.

If additional cleaning is necessary, wait until the upholstery is completely dry before using the tool again.

13. Empty recovery tank when the motor sound becomes higher pitched and there is a loss in suction (see "Automatic shut-off", Fig. 2.18).

When finished cleaning, follow "After cleaning" instructions on page 16 and "After using tool" instructions on page 19.

Lubrication

The motor is equipped with bearings that contain sufficient lubrication for the life of the motor. The addition of lubricant could cause damage. **Therefore, do not add lubricant to motor bearings.**

4. If you have a problem

If a minor problem occurs, it usually can be solved quite easily when the cause is found by using the check list below.

PROBLEM	POSSIBLE CAUSE	POSSIBLE SOLUTION
Cleaner won't run.	Not firmly plugged in. No voltage in wall plug. Blown fuse or tripped breaker.	Plug unit in firmly. Check fuse or breaker. Replace fuse or reset breaker.
Low suction.	Recovery tank full/ automatic shut off engaged. Blockage in tool on end of hose. Recovery tank lid not on correctly. Water tank empty, but detergent remains.	Remove and empty recovery tank. Remove tool and clear blockage. Make sure lid is on securely. Fill water tank.
Clean water won't dispense.	Clean water tank not firmly in place. Clean water tank or detergent container empty. Recovery tank lid not on correctly.	Make sure tank is securely locked in position. Refill container according to instructions for surface being cleaned. Make sure lid is firmly in place.
Detergent won't dispense	Valve cap clogged.	Remove and clean valve cap (see instructions below).
Brushes/brush indicator won't rotate during floor cleaning.	Dirty filter screen on bottom of unit. SpinScrub mode selector on SPILL PICK-UP / OFF.	Clean screen. Slide SpinScrub mode selector to HARD TERRAIN or CARPET TERRAIN.

To unclog valve

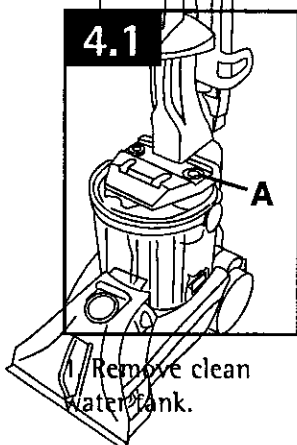

- Turn valve cap (A) counterclockwise and remove. Soak valve cap in warm water for at least 15 minutes. Wipe cap dry.
- Align slots (B) on cap with tabs (C) in opening. Turn cap clockwise to tighten.

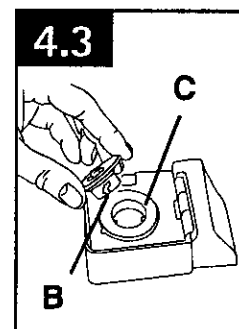
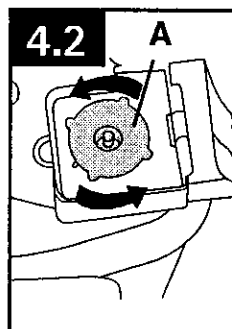

Service

To obtain approved HOOVER service and genuine HOOVER parts, locate the nearest **Hoover Sales and Service Center or Authorized Hoover Warranty Service Dealer (Depot)** by:

- checking the Yellow Pages under "Vacuum Cleaners - Household" OR -
- checking the Service section of The Hoover Company on-line at www.hoover.com OR -
- calling 1-800-944-9200 for an automated referral of authorized service outlet locations (U.S. only).

Do not send your cleaner to Hoover, Inc., Company in Glenwillow for service, this will only result in delay.

If further assistance is needed, contact The Hoover Consumer Response Center, Phone: 1-800-263-6376.

In Canada, contact Hoover Canada, Etobicoke, Ontario M8W 3R9, Phone: 1-800-263-6376 Mon-Fri 8AM-7PM EST.

Always identify your cleaner by the **complete** model number when requesting information or ordering parts. (The model number appears on the back of the cleaner.)



Manual del Propietario

Instrucciones de Funcionamiento y Servicio

www.hoover.com

SteamVac 

Aspiradora para
alfombras Dual V™

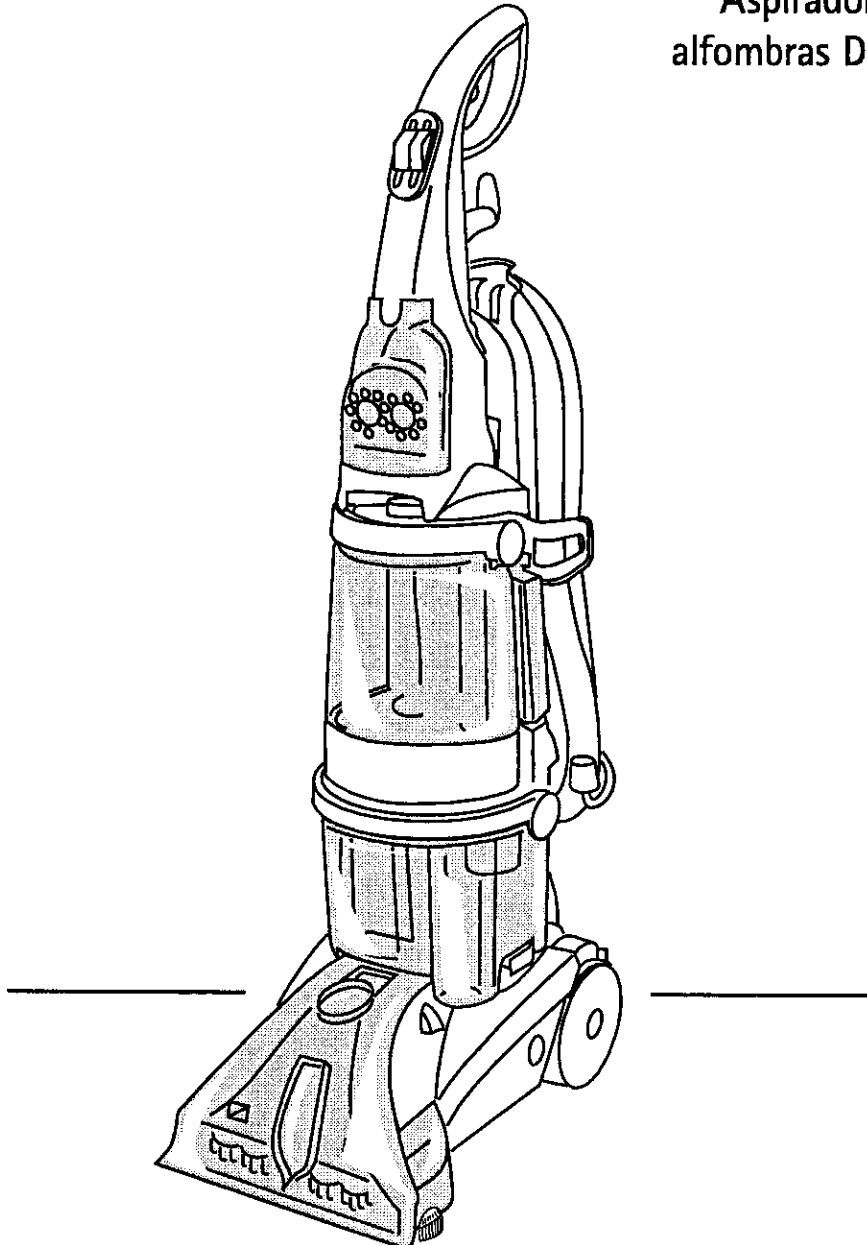

Por favor, lea este manual antes de hacer funcionar su producto Hoover®.

Gracias por haber elegido un producto HOOVER®.

Anote los números completos de modelo y serie en los espacios provistos.

Modelo _____

Número de serie _____

Consejo: Adjunte su recibo de compra a este manual del usuario. Para obtener el servicio de garantía de compra de su producto HOOVER, es posible que se requiera la verificación de la fecha de compra.

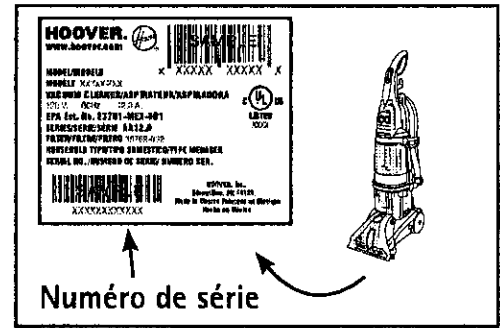

Asegúrese de completar y devolver la tarjeta de registro del producto que se incluye con su aspiradora.

Índice

Medidas de seguridad importantes	26
Guía de ensamblado rápido	4
Piezas necesarias para el ensamblaje	4
Ensamblaje de la aspiradora para alfombras	4-6
Descripción de la aspiradora	9
Funcionamiento general	28
Selector de modo SpinScrub	28
Llenado del tanque de agua limpia	29
Vaciado del tanque de recuperación	29
Apagado automático	30
Funcionamiento	
Antes de comenzar	30
Limpieza de alfombras	31
Después de limpiar	33
Limpieza de suelos duros	33
Mantenimiento	33
Retiro de los cepillos	34
Uso de los accesorios	34
Limpieza de escaleras alfombradas	36
Limpieza de tapizados	37
Lubricación	38
Almacenamiento	38
Si tiene algún problema	38
Mantenimiento	39

Si necesita ayuda:

Visite nuestro sitio web en hoover.com. Siga el enlace del centro de servicio para encontrar el centro de servicio más cercano o llame al 1-800-944-9200 para que le indiquen de manera automática la ubicación de los centros autorizados de servicio (únicamente en los EE. UU.) o llame al 1-800-263-6376 para hablar con un representante del Centro de atención al cliente, de lunes a viernes, de 8 a.m. a 7 p.m., hora del Este.

No devuelva este producto a la tienda.

Esta aspiradora para alfombras está diseñada para uso doméstico.

No está diseñada para uso comercial en una casa ni para ningún otro fin comercial.

Haga funcionar la aspiradora para alfombras solamente en el voltaje especificado en la placa de datos, que se encuentra en la parte posterior de la aspiradora. Enchufe la aspiradora para alfombras en una toma de corriente con una conexión a tierra adecuada.

Instrucciones De Seguridad Importantes

Cuando use un aparato eléctrico, siempre siga las precauciones básicas, que incluyen las siguientes:

LEA TODAS LAS INSTRUCCIONES ANTES DE USAR ESTE APARATO

ADVERTENCIA: Para reducir el riesgo de incendio, choque eléctrico o lesiones:

- Para evitar daños a los componentes internos, use únicamente productos de limpieza Hoover diseñados para uso con este aparato. (Vea la sección Productos de limpieza de este manual).
- Use únicamente en superficies humedecidas por el proceso de limpieza o en derrames pequeños. No sumerja el producto.
- Conecte el aparato únicamente a una toma de corriente con una conexión a tierra adecuada. Vea "Instrucciones de conexión a tierra".
- No limpie sobre tomas de corriente eléctrica ubicadas en el piso.
- No use la unidad sin los tanques en su lugar.
- Tenga especial cuidado al limpiar escaleras. No coloque la limpiadora para alfombras en escaleras.
- Use la limpiadora únicamente con el fin para el cual fue diseñada, como se describe en las instrucciones.
- Use únicamente los accesorios recomendados por Hoover; el uso de otros accesorios puede ser peligroso.
- No se recomienda el uso de un cordón de extensión. Si es indispensable utilizar un cordón de extensión, use un cordón de, al menos, 3 hilos, calibre 16, con un enchufe de 3 clavijas de conexión a tierra y un receptáculo de 3 polos compatible con el enchufe de la máquina.
- Desenchufe la limpiadora para alfombras de la toma de corriente cuando no la utilice. Apague todos los controles antes de desenchufarla.
- Desenchufe la limpiadora antes de conectar el accesorio de mano turboaccionado.
- Siempre desconecte el cordón de la toma de corriente eléctrica antes de realizar el mantenimiento de la limpiadora para alfombras.
- No la desenchufe tirando del cordón. Para desenchufarla, sujete el enchufe, no el cordón. Nunca manipule el enchufe ni el aparato con las manos húmedas.
- No tire del cordón ni traslade el aparato jalando del cordón, ni tampoco lo use como manija; no cierre la puerta cuando el cordón está atravesado ni tire de este alrededor de bordes o esquinas filosos. No haga funcionar el aparato encima del cordón. Mantenga el cordón lejos de superficies calientes.
- No use este aparato con un cordón o enchufe dañado. Si el aparato no está funcionando adecuadamente, se dejó caer, se dañó, se dejó a la intemperie, o se dejó caer dentro del agua, llévelo a un Centro de ventas y de servicio de Hoover o a un Concesionario autorizado de servicio de garantía de Hoover.
- Se requiere una supervisión estricta cuando este aparato es usado por niños o cerca de estos. No permita que la limpiadora para alfombras se utilice como un juguete ni que funcione sin supervisión en ningún momento.
- No apunte los accesorios en dirección a las personas ni a las mascotas.
- Use únicamente limpiadores para pisos comercialmente disponibles diseñados para aplicación en la máquina. No use ningún tipo de cera con la limpiadora para alfombras.
- Para ayudar a reducir el tiempo de secado, asegúrese de que el área esté bien ventilada al usar detergentes y otros limpiadores con esta máquina.
- Mantenga los detergentes y otros limpiadores fuera del alcance de los niños.
- No use este aparato para aspirar líquidos inflamables o combustibles, como gasolina, ni lo use en áreas donde dichos líquidos pudieran estar presentes.
- No aspire blanqueadores con cloro, limpiadores de drenaje, gasolina ni ningún otro material tóxico con este aparato.

- No aspire ningún objeto que se esté quemando o que libere humo, como cigarrillos, fósforos o cenizas calientes.
- Evite aspirar objetos duros y filosos con la limpiadora para alfombras, ya que pueden dañarla.
- Mantenga el cabello, la ropa holgada, los dedos, los pies y todas las partes del cuerpo fuera de las aberturas y otras piezas en movimiento.
- Use el aparato únicamente en interiores.
- No coloque ningún objeto en las aberturas. No use este aparato con ninguna abertura obstruida; manténgalo libre de suciedad, pelusa, cabello o cualquier objeto que pueda reducir el flujo de aire.
- Para ayudar a evitar que las superficies queden opacas o se vuelvan a ensuciar, evite el contacto con las alfombras hasta que estén secas. Mantenga a los niños y a las mascotas lejos de las alfombras hasta que estén completamente secas.
- Guarde el aparato en un lugar seco. No exponga la máquina a temperaturas de congelamiento.
- No deje el aparato sin supervisión cuando esté enchufado.

¡Guarde estas instrucciones!

Instrucciones de conexión a tierra

Este aparato debe estar conectado a tierra. En caso de desperfecto o falla, la conexión a tierra ofrece un circuito de menor resistencia para la corriente eléctrica a fin de reducir el riesgo de choque eléctrico. Este aparato tiene un cordón con un conductor de conexión a tierra del equipo (C) y un enchufe de conexión a tierra (A). El enchufe debe estar enchufado en una toma de corriente (B) adecuada correctamente instalada y conectada a tierra de acuerdo con todos los códigos y ordenanzas locales.

PELIGRO: La conexión inadecuada del conductor de conexión a tierra del equipo puede ocasionar un riesgo de choque eléctrico. Consulte a un electricista calificado o al personal de mantenimiento si no está seguro de que la toma de corriente está conectada a tierra en forma adecuada. No modifique el enchufe suministrado con el aparato; si no calza en la toma de corriente, haga que un electricista calificado instale una toma de corriente adecuada. Este aparato es apto para uso en un circuito nominal de 120 voltios y tiene un enchufe de conexión a tierra similar al enchufe (A) que se ilustra en el diagrama (Fig. 1). Si no se dispone de una toma de corriente con una conexión a tierra adecuada (Fig. 2), se puede usar un adaptador temporal (D) para conectar este enchufe a un receptáculo de 2 polos (E). El adaptador temporal debe utilizarse

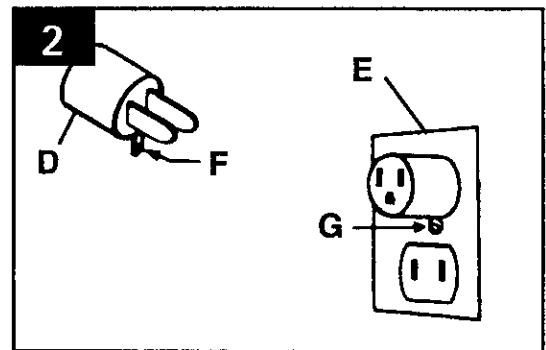
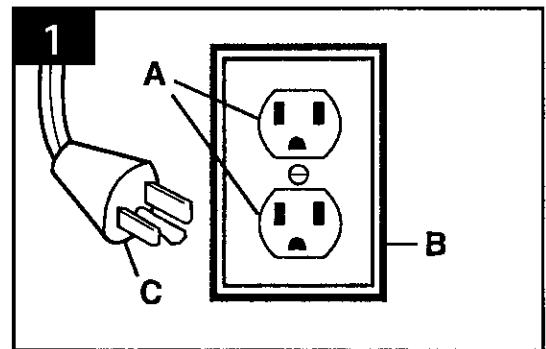

únicamente hasta que un electricista calificado pueda instalar una toma de corriente con una conexión a tierra adecuada (B) (Fig. 1). La oreja, patilla o dispositivo similar rígido de color verde (F) que sale del adaptador debe conectarse a una conexión a tierra permanente (G), como la tapa de la caja de una toma de corriente con una conexión a tierra adecuada (Fig. 2). Cuando se use el adaptador, debe mantenerse en su lugar con un tornillo de metal. NOTA: En Canadá, el Código Eléctrico Canadiense (Canadian Electrical Code) no permite el uso de adaptadores temporales.

Use estas instrucciones en español junto con las figuras paso-a-paso provistas en el manual de inglés.

2. Funcionamiento

Descripción de la aspiradora

Haga funcionar la limpiadora solamente con el voltaje especificado en la placa de datos, que se encuentra en la parte inferior de la limpiadora.

La limpiadora ensamblada tendrá un aspecto similar al dibujo.

2.1

- 1 Empuñadura del mango
2. Gatillo para la solución: presione para liberar la solución de limpieza
3. Interruptor para encender/apagar
4. Interruptor de posición Rinse (Enjuague)
5. Accesorio de mano SpinScrub™ (opcional)
6. Mango de transporte
7. Mango del tanque de agua limpia
8. Tanque de agua limpia
9. Contenedor para detergente
10. Mango del tanque de recuperación
11. Tanque de recuperación: contiene la solución sucia
12. Trabas del tanque de recuperación
13. Selector de modo SpinScrub
14. Orificio de conexión del tubo de solución
15. Limpiadoras de bordes: se encuentran en ambos lados de la boquilla para retirar la suciedad cerca de los zócalos
16. Boquilla
17. Orificio de conexión de la manguera
18. Gancho para el cordón: gira para soltar el cordón rápidamente
19. Manguera (opcional)
20. Funda de manguera/accesorios (opcional)
21. Boquilla para escaleras/tapizados (opcional)
22. Accesorio para suelo sin alfombra (opcional)
23. Gancho para cordón/manguera
24. Pedal para soltar el mango
25. Ruedas

Esta limpiadora está diseñada para uso doméstico.

No ha sido diseñada para uso comercial en ningún hogar ni para ningún otro fin comercial.

2.2

Interruptor para encender/apagar

Para encender la aspiradora, empuje el interruptor hacia abajo.

Para apagar la aspiradora, empuje el interruptor hacia arriba.

2.3

Pedal para soltar el mango

Pise el pedal (A) para bajar el mango a la posición de funcionamiento. El mango no se traba en una sola posición, sino que "flota" para permitir un funcionamiento práctico.

2.4

Traslado

Para mover su aspiradora de una habitación a otra, coloque el mango en posición vertical y trabada, incline la aspiradora hacia atrás, sobre las ruedas, y empuje hacia adelante.

2.5

Mango de transporte

También es posible levantar la aspiradora colocando una mano por encima del mango del tanque de solución limpia superior, como se muestra.

2.6

Selector de modo SpinScrub

Su aspiradora SteamVac™ tiene tres posiciones de cepillos del agitador.

SPILL PICK-UP (ASPIRADO DE DERRAMES): cepillos apagados para aspirar derrames o limpiar alfombras y suelos duros cuando no se requiere cepillado.

GENTLE SCRUB (FREGADO SUAVE): para alfombras delicadas y tapetes.

POWER SCRUB (FREGADO POTENTE): cepilla a velocidad máxima para limpiar alfombras. Deslice el selector de posiciones a la posición deseada antes de limpiar.

ON/OFF (ENCENDIDO/APAGADO): enciende o apaga los cepillos. No se necesitan más explicaciones.

2.7

Interruptor de posición Rinse (Enjuague)

Use este interruptor para seleccionar la posición de lavado con enjuague o posición de enjuague solamente.

WASH-AutoRinse™ (LAVADO AutoRinse™) (opcional): esta posición limpia su alfombra con detergente y agua al realizar pasadas hacia delante. Al realizar pasadas hacia atrás, se aplica en la alfombra el enjuague sólo con agua.

WASH (LAVADO): esta posición aplica agua y detergente para la limpieza.

RINSE (ENJUAGUE): Esta posición aplica el enjuague sólo con agua al realizar pasadas tanto hacia delante como hacia atrás.

Vea la sección "Cómo limpiar" para obtener más detalles.

Nota: Ni "Auto-rinse" (Enjuague automático) ni enjuague están disponibles durante el uso del accesorio. La manguera sólo dispensará agua mezclada con detergente.

Interruptor de Wash/Rinse (Lavado/Enjuague)

Para máquinas que no cuentan con Auto Rinse™

Este interruptor le permite cambiar fácilmente de la opción de limpieza de su alfombra o suelo con una mezcla de detergente y agua a la opción de enjuague sólo con agua.

2.8

Los tanques

Tanque de agua limpia

(tanque superior)

El tanque de agua limpia (C) contiene el agua que se mezclará con el detergente para limpiar la alfombra o el suelo, o bien el agua que se usará para enjuagar la alfombra o el suelo.

El contenedor para detergente (D) está conectado permanentemente al tanque de agua. Contiene el detergente que se mezcla con el agua.

Productos de limpieza

ADVERTENCIA: Para reducir el riesgo de incendio y choque eléctrico debido a daños de los componentes internos, use únicamente productos de limpieza Hoover diseñados para uso con este aparato. A continuación, se incluyen algunos ejemplos:

- Limpiador para mascotas Premium Hoover

- Limpiador Ultra Hoover
- Limpiador para limpieza profunda Hoover
- Limpiador para limpieza profunda sin perfume ni colorante Hoover
- Limpiador Floor-to-Floor™ Hoover
- Limpiador para alfombras y tapizados Second Nature™ Hoover

2.9

Cómo llenar los tanques

Desenchufe la aspiradora de la toma de corriente eléctrica.

Para retirar el tanque, presione el mango del tanque hacia abajo y tírelo hacia delante. Llene el tanque (E) con agua caliente del grifo.

PRECAUCIÓN: No lo llene con agua que tenga una temperatura superior a los 140 °F (60 °C).

2.10

Llene el contenedor para detergente (F) con detergente SteamVac™ HOOVER.

2.11

Llene el contenedor para detergente con Detergente para alfombras/tapizados Hoover o Solución de limpieza para suelos duros Hoover.

No use Solución de limpieza para suelos duros sobre alfombras ni tapizados. No use ningún tipo de cera con su aspiradora SteamVac™. Vuelva a colocar la tapa del contenedor y ciérrela.

NOTA: Use únicamente detergentes para aspiradoras SteamVac™ HOOVER. Estos están especialmente formulados para uso con su aspiradora SteamVac™. Las soluciones de limpieza que no sean Hoover pueden dañar la máquina y anular la garantía.

PRECAUCIÓN: Los detergentes contienen surfactantes aniónicos y no iónicos. Evite el contacto con los ojos y la piel. En caso de contacto con los ojos, enjuáguelos con agua fría durante 15 minutos. En caso de contacto con la piel, lávela con agua. Si la irritación persiste, llame a un médico.

2.12

ADVERTENCIA: Ciertos limpiadores de tipo oxigenado, como OxiClean* y TuffOxi** dañarán el contenedor para detergente (A), el tanque de agua limpia (B) o el tanque de re-

cuperación (C) de su aspiradora SteamVac™. Use únicamente detergente para aspiradoras SteamVac™ Oxy HOOVER para este fin.

*OxiClean es una marca comercial registrada de Orange Glo International, Inc.

**TuffOxi es una marca comercial de Tuff Products for Pets

2.13

Coloque la parte inferior del tanque sobre la aspiradora con una mano a cada lado del tanque para centrarlo en la unidad.

NOTA: El tanque gira hacia la parte posterior de la unidad.

Empuje la parte superior del tanque y el mango del tanque mientras sujeta la parte posterior de la unidad con la otra mano.

2.14

Empuje el mango hacia arriba una vez que el tanque esté colocado en la parte posterior de la unidad para trabarlo a ésta.

Revise el tanque para asegurarse de que esté bien trabado.

2.15

NOTA: Es posible que haya una pequeña cantidad de agua (indicada con flechas) en la base cuando se retira el tanque de la unidad. Esto es normal.

Tanque de recuperación (tanque inferior)

El tanque de recuperación contiene la solución sucia que se ha aspirado de la superficie que se está limpiando.

Cuando el tanque de recuperación está lleno, el apagado automático se activará, la succión se detendrá (vea la página 8) y se debe vaciar el tanque.

Cómo vaciar el tanque

Apague la aspiradora y desenchúfela de la toma de corriente eléctrica.

Para evitar posibles fugas, retire el tanque de agua limpia (Fig. 2-10) presionando el mango del tanque hacia abajo y tirando hacia delante; coloque el tanque a un lado (no apoye el tanque sobre un mueble).

2.16

Gire las trabas del tanque de recuperación-
www.hoover.com

ción (G) hacia afuera (una a cada lado del tanque).

Levante el mango (H) en forma recta hacia arriba y levante el tanque de la aspiradora. Traslade el tanque a un fregadero o sumidero.

2.17

Baje el mango hacia la parte posterior del tanque para destrabar la tapa. Levante la tapa del tanque.

Vacíe el tanque y vuelva a colocar la tapa. Para garantizar una máxima capacidad de succión, es importante que la tapa del tanque de recuperación esté asegurada correctamente antes de limpiar.

Levante el mango del tanque a la posición de transporte y colóquelo sobre la aspiradora. Baje el mango a la parte delantera del tanque.

Gire las trabas (una a cada lado del tanque) hacia adentro para que el tanque quede fijo en su lugar.

2.18

Apagado automático

Cuando el tanque de recuperación (tanque inferior) está lleno, el mecanismo de apagado automático apaga la succión de la aspiradora (la succión se reduce de manera significativa).

En ese momento, el disco flotante amarillo se eleva a la parte superior de la tapa del tanque de recuperación (B). La aspiradora ya no aspira más solución sucia, y el sonido del motor se vuelve mucho más agudo.

Cuando esto ocurre, apague la aspiradora y vacíe el tanque de recuperación antes de seguir usándolo.

Revise también el tanque de agua limpia; es posible que se necesite volver a llenarlo. No lo use si el flotador y el dispositivo de retención del flotador no se encuentran en su lugar. Si está roto o fuera de lugar, llévelo a un Centro o Concesionario autorizado de servicio de Hoover para que lo reparen.

3. Cómo limpiar

Antes de comenzar a limpiar

A. aspire bien. En el caso de alfombras, use una aspiradora Hoover con un agitador para obtener los mejores resultados. Limpie los tapizados con una aspiradora que tenga accesorios de limpieza. Use un accesorio para hendiduras para limpiar nudos y pliegues. No use la aspiradora SteamVac™ como aspiradora en seco.

B. Para tapizados, consulte el código de limpieza. Use su aspiradora SteamVac™ HOOVER únicamente si la tela del tapizado está marcada con una "W" (para limpieza "húmeda") o "S/W" (para limpieza con "solvente/en seco" o "húmeda"). No limpie las telas marcadas con una "S" (únicamente para limpieza "con solvente/en seco"). Si su tapizado no tiene un código, solicite la ayuda de un profesional.

C. Realice una prueba para verificar que no destiña. Humedezca un paño blanco absorbente con el detergente. Frote suavemente la superficie con el paño humedecido en un área pequeña y oculta. Espere diez minutos y, con una toalla de papel o un paño blanco, verifique si la superficie se ha descolorado o si el color se ha corrido. Si la superficie tiene más de un color, verifique todos los colores.

D. Al limpiar todo el suelo, mueva los muebles fuera del área que se desea limpiar (es probable que esto no sea necesario si únicamente se limpian áreas de alto tránsito). En el caso de que los muebles sean demasiado pesados para moverlos, coloque papel de aluminio o papel encerado debajo de las patas. Esto evitará que los acabados de la madera manchen la alfombra. Sujete con alfileres los faldones de los muebles y los cortinados.

E. Realice un tratamiento previo de las manchas y de las áreas de alto tránsito con el Rociador limpiador para manchas HOOVER®*. Siga las instrucciones incluidas en la botella.

F. Para evitar manchas, use papel de plástico o de aluminio para proteger las superficies de madera o de metal de la posibilidad de que sean rociadas con agua.

g. Para evitar que los suelos de madera

debajo de las alfombras de área/la alfombra de pared a pared se humedezcan y se dañen, mueva las alfombras de área/la alfombra de pared a pared a una superficie de suelo duro que no sea de madera o coloque material impermeable debajo de las alfombras (p. ej., plástico), antes de limpiarlas.

Vea las páginas 14-18 para obtener instrucciones sobre distintas tareas de limpieza.

3.1, 3.2, 3.3, 3.4,

Limpieza de alfombras

Lea las instrucciones "Antes de comenzar a limpiar" que se encuentran en la página 13.

1. Llene el tanque de agua limpia de acuerdo con las instrucciones que aparecen desde la Fig. 2.8 hasta la 2.10.

2. Llene el contenedor para detergente con Detergente para alfombras/tapizados Hoover de acuerdo con las instrucciones que aparecen desde la Fig. 2.10 hasta la 2.12.

3. Seleccione el modo SpinScrub™ apropiado (vea la pág.10).

4. Séquese las manos y enchufe el cordón en una toma de corriente con una conexión a tierra adecuada.

No limpie sobre tomas de corriente eléctrica ubicadas en el suelo.

5. Para evitar caminar sobre la alfombra húmeda, comience por el extremo de la habitación más alejado de la puerta o por el trayecto hacia el fregadero donde se vacían y llenan los tanques.

Pise el pedal para soltar el mango y baje el mango a la posición de funcionamiento.

6. Encienda la aspiradora (Fig. 3.1)

7. Coloque el Interruptor de posición Rinse (Enjuague) en WASH-Rinse (LAVADO-Enjuague) (o Auto-Rinse opcional) Encienda la aspiradora (Fig. 3.4).

7. Oprima el gatillo para aplicar la solución de limpieza y empuje lentamente la aspiradora hacia delante (equivale a una pasada húmeda).

8. Continúe oprimiendo el gatillo y tire lentamente de la aspiradora hacia atrás en dirección a usted (segunda pasada húmeda). La aspiradora enjuaga la alfombra en la pasada hacia atrás (sólo en Auto-Rinse).

Nota: Para asegurar un enjuague apropiado, es importante mantener la aspiradora en el mismo trayecto hacia atrás y hacia delante.

9. Suelte el gatillo y empuje lentamente la aspiradora hacia delante sobre el área donde recién se haya rociado la solución (pasada

seca). Luego tire lentamente de la aspiradora hacia atrás en dirección a usted sin oprimir el gatillo (pasada seca). Continúe realizando pasadas secas hasta que se observe poca agua que pase por la tapa del tanque de recuperación.

10. Para obtener los mejores resultados, realice pasadas en forma recta y paralela, como se muestra en el diagrama, a continuación. Superponga las pasadas 1 pulgada para ayudar a evitar la formación de vetas (Pase sobre la misma área un mínimo de 4 veces = 2 oprimiendo el gatillo y 2 sin oprimirlo). Mantenga la boquilla plana sobre el suelo al realizar pasadas tanto hacia delante como hacia atrás.

11. Si desea enjuagar la alfombra sólo con agua, coloque el interruptor de posición Rinse (Enjuague) en RINSE (ENJUAGUE) (Fig. 3.3). Repita los pasos 8-10. En esta posición, el enjuague se realizará tanto en pasadas tanto hacia delante como hacia atrás.

12. Para áreas muy sucias, repita los pasos 7-10. Evite saturar la alfombra, como se describe a continuación.

Nota: Para evitar saturar la alfombra, no realice más de 4 pasadas húmedas sobre un área. Siempre finalice con pasadas secas. Es mejor alternar pasadas húmedas y secas, como se describe anteriormente.

Para obtener los mejores resultados de limpieza y para ayudar a que la alfombra se seque más rápido, finalice con más pasadas secas. (Continúe realizando pasadas secas hasta que se observe poca agua que pase por la tapa del tanque de recuperación).

13. Vacíe el tanque de recuperación cuando el sonido del motor se vuelva más agudo y haya una pérdida de succión (vea "Apagado automático", Fig. 2.16-2.17).

Cuando termine de limpiar, siga las instrucciones "Después de limpiar" que aparecen en la página 16.

Limpieza de suelos duros

Cómo conectar el accesorio para suelos sin alfombra

(Disponible a un costo adicional, si no viene incluido con su aspiradora).

Desenchufe la aspiradora de la toma de corriente eléctrica.

1. Con el mango en posición vertical, incline la aspiradora hacia atrás de modo que el mango se apoye en el piso.

2. Con la tira de espuma (A) (que se encuentra debajo de la malla) en la posición que se muestra, coloque el accesorio en la parte delantera de la boquilla (B). Asegúrese de que la flecha en el extremo del accesorio apunte en la dirección que se muestra.

3.5

3. Empuje el accesorio contra la boquilla girando el accesorio hacia abajo hasta que ambos extremos encajen en su lugar.

Nota: Es posible que se requiera un poco de fuerza para girar el accesorio y hacer que encaje en su lugar.

3.6

4. Vuelva a colocar la aspiradora para alfombras en posición vertical. Baje el mango y vuelva a colocar el tanque de recuperación.

5. Levante el mango en posición vertical y vuelva a colocar el tanque de agua limpia.

Para limpiar suelos duros

Lea las instrucciones "Antes de comenzar a limpiar" que se encuentran en la página 13. No use la aspiradora para alfombras en suelos de madera que no estén sellados.

PRECAUCIÓN: Para evitar daños en los suelos de madera, siga las recomendaciones de limpieza del fabricante del suelo.

Si usa la aspiradora en suelos de madera sellados, inspeccione la superficie del suelo en busca de acabados gastados, madera desnuda o juntas separadas. No se recomienda el uso de la aspiradora en suelos de madera si existe alguna de estas condiciones.

1. Llene el tanque de agua limpia de acuerdo con las instrucciones que aparecen desde la Fig. 2.9 hasta la 2.11.

2. Llene el contenedor para detergente con Limpiador para suelos duros HOOVER de acuerdo con las instrucciones para la Aspiradora de suelos sin alfombra de la Fig. 2-11.

3. Deslice el selector de posiciones de cepillos a Gentle Scrub (Fregado suave) o a OFF (Apagado).

4. Séquese las manos y enchufe la aspiradora en una toma de corriente con una conexión a tierra adecuada.

5. Pise el pedal para soltar el mango y baje el mango a la posición de funcionamiento.

6. Coloque el Interruptor Wash/Rinse (Lavado/Enjuague) (Auto-Rinse™ opcional) en WASH (LAVADO). Encienda la aspiradora.

7. Para liberar la solución, presione el gatillo. Mueva lentamente la aspiradora hacia delante y hacia atrás sobre el área que se desea limpiar.

8. Para aspirar la solución sucia, suelte el gatillo y mueva lentamente la aspiradora sobre el área donde se acaba de dispersar la solución. Realice pasadas tanto hacia delante como hacia atrás.

9. Si es necesario enjuagar el suelo, coloque el interruptor de posición Rinse (Enjuague) en RINSE (ENJUAGUE). Repita los pasos 7 y

8. Esta posición aplica el enjuague sólo con agua al realizar pasadas tanto hacia delante como hacia atrás.

No es necesario enjuagar, pero puede ayudar a eliminar los residuos de detergente del suelo.

10. Vacíe el tanque de recuperación cuando el sonido del motor se vuelva más agudo y haya una pérdida de succión (vea "Apagado automático", Fig. 2.18).

11. Cuando termine de limpiar, siga las instrucciones "Después de limpiar" que aparecen en la página 15. Desenchufe la aspiradora de la toma de corriente eléctrica y retire el escurridor de la boquilla. Enjuáguelo con agua limpia.

Aspiración de derrames

Su aspiradora SteamVac™ HOOVER también puede utilizarse para aspirar pequeños derrames de líquidos en alfombras, tapizados o

suelos duros.

Para obtener los mejores resultados, aspire los derrames inmediatamente colocando la boquilla para escaleras/tapizados justo por encima del derrame y succionando cualquier residuo que haya quedado sobre la alfombra. Si no se ha eliminado el derrame, coloque la boquilla para escaleras/tapizados o la boquilla para suelos delante del derrame con el selector de modo SpinScrub en SPILL PICK-UP (ASPIRADO DE DERRAMES), tire de la boquilla muy lentamente sobre el derrame usando sólo la succión al principio. Repita con rociado y succión.

Al aspirar derrames en suelos duros, use únicamente la boquilla para suelos con el accesorio escurridor para suelos duros en su lugar (vea "Limpieza de suelos duros", Fig. 3.5 y 3.7). Deslice el selector de modo SpinScrub a SPILL PICK-UP (ASPIRADO DE DERRAMES) o a OFF (Apagado).

Si queda una mancha, la boquilla para escaleras/tapizados suele ser más eficaz para eliminarla. Si bien ninguna solución de limpieza puede eliminar completamente todas las manchas, éstas pueden tratarse siguiendo las instrucciones proporcionadas por el fabricante de la alfombra, el tapizado o la superficie del suelo duro que se está limpiando.

No use la aspiradora SteamVac™ para aspirar líquidos o sustancias químicas inflamables o combustibles.

Cuando termine, siga las instrucciones "Después de limpiar".

Después de limpiar

a. Deje secar la alfombra o el tapizado. Para ayudar a evitar que las superficies se opaquen o se vuelvan a ensuciar, mantenga a los niños y a las mascotas lejos de la superficie hasta que esté completamente seca. Si es necesario caminar sobre la alfombra húmeda, coloque toallas o paños blancos en las áreas de tránsito.

Si se deben colocar los muebles antes de que la alfombra esté seca, coloque papel de plástico o de aluminio debajo de las patas de los muebles de modo que las correderas de metal o los acabados de madera no manchen la alfombra.

b. Vacíe los tanques, enjuague con agua limpia y deje secar al aire. Enjuague la tapa del tanque de recuperación y deje secar al aire. El detergente no utilizado puede quedar en el contenedor para detergente para utilizarlo más adelante.

3.7

c. Retire las pelusas de la rejilla del filtro que se encuentra dentro del tanque de recuperación.

3.8

d. Retire las pelusas de la rejilla del filtro que se encuentra en la parte inferior de la aspiradora de la siguiente manera. Nota: Cuando parezca que los cepillos giran lentamente, desconecte la aspiradora de la toma de corriente eléctrica, verifique la rejilla y límpiela.

3.9

Para limpiar la boquilla

Si se depositan pelusas o cualquier otro residuo en la boquilla, puede retirarla y limpiarla.

Desenchufe la aspiradora de la toma de corriente eléctrica.

Retire ambos tanques, como se describe en la Fig. 2.16. Con el mango en posición vertical, incline la aspiradora hacia atrás de modo que el mango se apoye en el suelo.

Levante el borde posterior de la boquilla. Deslice la boquilla hacia arriba y retirela de la aspiradora.

3.10

Para volver a colocar la boquilla, alinee las lengüetas (A) de la boquilla con los orificios (B) de la aspiradora. Deslice las lengüetas en los orificios.

Deslice completamente la boquilla sobre la aspiradora. Presiónela hacia abajo sobre la boquilla para asegurarla.

Vuelva a colocar el tanque de recuperación (Fig. 2-21).

La boquilla debe estar en la posición adecuada para que el tanque de recuperación encaje correctamente.

Cepillos desmontables

Su aspiradora tiene cepillos desmontables. Siga estas instrucciones para cambiar los conjuntos de cepillos o para facilitar la limpieza.

Para retirar los cepillos

Desconecte la aspiradora de la toma de corriente eléctrica.

Para evitar posibles fugas, retire el tanque de agua limpia y el tanque de recuperación. Coloque los tanques a un lado.

3.11

Con el mango en posición vertical, incline la aspiradora hacia atrás hasta que el mango se apoye en el suelo.

Sujete el conjunto de cepillos y tire con fuerza.

Los cepillos pueden limpiarse con agua corriente.

3.12

Para volver a colocar los cepillos

Alinee los postes (A) en ambos extremos del conjunto de cepillos con las ranuras (B) del alojamiento de la aspiradora.

Asegúrese de que el poste cuadrado (C) también esté alineado con el agujero cuadrado (D). Gire los cepillos levemente hasta que el poste calce fácilmente en el agujero. Presione el conjunto de cepillos con fuerza para que encaje en su lugar.

Uso de los accesorios

Para conectar la manguera

Desenchufe la aspiradora de la toma de corriente eléctrica.

3.13

1. Abra el orificio de conexión de la manguera (A).

2. Introduzca el extremo corto de la manguera y haga coincidir las lengüetas de la manguera con las ranuras del mismo tamaño en el orificio de conexión.

3. Empuje la manguera en el orificio y fíjela

en su lugar.

4. Enchufe con fuerza el tubo de solución en el orificio de conexión para la solución (B).

3.14

Para retirar la manguera

1. Oprima las trabas (C) de la parte superior e inferior de la manguera. Retire la manguera del orificio. Cierre la puerta.

2. Retire el tubo de solución del orificio de conexión para la solución.

3.15

Accesorios opcionales

A. El accesorio de mano SpinScrub™ tiene cepillos giratorios para una acción de fregado adicional en áreas pequeñas de alfombras, escaleras alfombradas y tapizados. En algunos modelos, es posible retirar los cepillos para convertir al módulo de fregado.

B. La boquilla para escaleras/tapizados tiene un cepillo incorporado que ayuda a proporcionar la acción de fregado que puede ser necesaria para eliminar algunas manchas.

C. El módulo de fregado con almohadilla para fregar desmontable se conecta a la base del accesorio de mano SpinScrub™ (en lugar del módulo de cepillado). Puede utilizarse para fregar áreas rebeldes como rayones, derrames secos y áreas de difícil acceso en superficies duras.

D. El accesorio para hendiduras puede utilizarse para limpiar los bordes de alfombras, escaleras alfombradas y tapizados.

Accesorio de mano

SpinScrub™

(Opcional)

3.16

Para retirar el accesorio de mano SpinScrub™ tire del accesorio hacia abajo y hacia afuera. Para volver a colocar el accesorio, invierta este procedimiento.

Cómo volver a colocar la tapa del accesorio.

3.17

La tapa del accesorio ha sido diseñada con una función "desprendible" que permite

que se suelte si se empuja demasiado para abrirla.

Para volver a colocarla, alinee las bisagras de la tapa con los orificios en los costados de la zona de almacenaje del accesorio. Encaje la puerta en su lugar.

Cómo conectar los accesorios opcionales

3.18

Desenchufe la aspiradora de la toma de corriente eléctrica.

1. Coloque el mango en posición vertical y retire la manguera del soporte. Todos los accesorios deben conectarse a la manguera de la misma manera.

2. Conecte el accesorio a la manguera deslizando sobre el conector hasta que la lengüeta (G) lo trabe con seguridad. Con el pulgar, empuje hacia delante y hacia arriba sobre la traba (H) para retirar el accesorio.

Después de usar el accesorio

Drene la manguera de succión encendiendo la aspiradora y manteniendo la boquilla levantada durante varios minutos. No presione el gatillo.

Desenchufe la aspiradora de la toma de corriente eléctrica.

Desconecte la manguera y el tubo de solución de la aspiradora.

3.19

Drene el tubo de solución colocando el extremo redondo en el fregadero y levantando la boquilla sobre su cabeza. Presione el gatillo.(Fig. 3.20)

Puede retirar la funda de los accesorios y colgarla en una percha para guardarla, o puede volver a colocarla en la aspiradora (Fig.3.21).

3.20

Colocación del módulo de fregado

(Opcional)

3.21

1. Abra la puerta de los accesorios y retire el accesorio de mano SpinScrub™.
2. Sujete los lados del módulo de cepillado y levántelo de la base (J).
3. Encaje el módulo de fregado en la base.
Nota: Es posible que sea necesario girar ligeramente el módulo de fregado (K) de manera que se alinee correctamente con la base.

Uso del accesorio de fregado

3.22

Con una poca cantidad de solución, pruebe el accesorio de fregado en un área oculta antes de usarlo en la superficie deseada. Si no se observan cambios en la superficie, siga usándolo como se describe a continuación.

1. Conecte la manguera y el tubo de solución como se indica desde la Fig. 3.14 hasta la 3.15.
2. Coloque el mango en posición vertical.
3. Llene el tanque de agua limpia de acuerdo con las instrucciones que aparecen desde la Fig. 2.9 hasta la 2.11.
4. Llene el contenedor para detergente con Solución de limpieza para suelos duros HOOVER de acuerdo con las instrucciones de la Fig. 2.11.
5. Conecte el accesorio al extremo de la manguera.
6. Sujete el accesorio de fregado por encima del área que se desea limpiar y oprima el gatillo para dispensar la solución.
7. Suelte el gatillo y friegue el área con el accesorio. aspire la solución sucia con el escurridor, como se muestra.

Después de usar el accesorio de fregado Para limpiar la almohadilla para fregar, retírela del módulo. Lávela con agua y detergente suave. Enjuague y deje secar al aire. La almohadilla debe estar completamente seca antes de volver a conectarla al módulo.

www.hoover.com

También se pueden comprar almohadillas de recambio. Solicite la pieza N° 40308001 de HOOVER.

Limpieza de escaleras alfombradas

3.23, 3.24

Lea las instrucciones "Antes de comenzar a limpiar" que se encuentran en la página 10.

1. Conecte la manguera y el tubo de solución como se indica en las Fig. 3.14 y 3.15.
 2. Coloque el mango en posición vertical. Los cepillos del agitador no giran mientras el mango se encuentra en posición vertical.
 3. Llene el tanque de agua limpia de acuerdo con las instrucciones que aparecen desde la Fig. 2.9 hasta la 2.11.
 4. Llene el contenedor para detergente con Detergente para alfombras/tapizados HOOVER de acuerdo con las instrucciones de la Fig. 2.11.
 5. Conecte el accesorio al extremo de la manguera.
 6. Según la longitud de la manguera, es posible que la máquina deba colocarse en la parte superior de las escaleras para limpiar la mitad superior de las escaleras y, al pie de las escaleras para limpiar la mitad inferior.
- Tenga sumo cuidado cuando limpie escaleras para evitar que se caiga la máquina.
- No coloque la aspiradora en escaleras.
- No apunte los accesorios en dirección a las personas ni a las mascotas.
7. Séquese las manos y enchufe la aspiradora en una toma de corriente con una conexión a tierra adecuada.
 8. Coloque el Interruptor de posición Rinse (Enjuague) en WASH-Rinse (LAVADO-Enjuague). Encienda la aspiradora.
 9. Realice un rociado preliminar de la escalera alfombrada sosteniendo el accesorio (A) o (B) aproximadamente una pulgada por encima de la alfombra y empújela hacia delante presionando el gatillo (equivale a una pasada húmeda) (Fig. 3.24).

10. Coloque el accesorio contra la parte vertical del escalón y presiónelo levemente en el pelo de la alfombra. Presione el gatillo y tire del accesorio lentamente sobre la alfombra (segunda pasada húmeda). Suelte el gatillo al final de la pasada.

11. Levante el accesorio y colóquelo contra la parte vertical del escalón. Tire del accesorio lentamente sobre la alfombra sin presionar el gatillo (pasada seca) (Fig. 3.25).

12. Superponga las pasadas 1/2 pulgada para ayudar a evitar la formación de vetas. Es mejor alternar pasadas húmedas y secas como se describe anteriormente. Finalice con más pasadas secas para ayudar a que la alfombra se seque más rápido.

Para evitar saturar la alfombra, no realice más de 4 pasadas húmedas sobre un área. Siempre finalice con pasadas secas. Si es necesario realizar una limpieza adicional, espere hasta que la alfombra esté completamente seca antes de volver a usar el accesorio.

13. Vacíe el tanque de recuperación cuando el sonido del motor se vuelva más agudo y haya una pérdida de succión (vea "Apagado automático", Fig. 2.16 y 2.17).

Cuando termine de limpiar, siga las instrucciones "Después de limpiar" que aparecen en la página 15 y "Después de usar el accesorio" que aparecen en la página 20.

Limpieza de tapizados

3.25, 3.26

Lea las instrucciones "Antes de comenzar a limpiar" que se encuentran en la página 13. Asegúrese de consultar el código de limpieza en su tapizado. Use su aspiradora sólo en tapizados marcados con "W" o "W/S".

1. Conecte la manguera y el tubo de solución como se indica desde la Fig. 3.14 hasta la 3.15.

2. Coloque el mango en posición vertical. Los cepillos del agitador no giran mientras el mango se encuentra en posición vertical.

3. Llene el tanque de agua limpia de acuerdo con las instrucciones que aparecen desde la

Fig. 2.9 hasta la 2.11.

4. Llene el contenedor para detergente con Detergente para alfombras/tapizados HOOVER de acuerdo con las instrucciones de la Fig. 2.11. No use solución de limpieza para suelos duros cuando limpie tapizados.

5. Conecte el accesorio al extremo de la manguera. No apunte los accesorios en dirección a las personas ni a las mascotas.

6. Séquese las manos y enchufe la aspiradora en una toma de corriente con una conexión a tierra adecuada.

7. Coloque el Interruptor de posición Rinse (Enjuague) en WASH-Rinse (LAVADO-Enjuague). Encienda la aspiradora. Nota: Ni "Auto-rinse" (Enjuague automático) ni enjuague están disponibles durante el uso del accesorio. La manguera sólo dispensará agua mezclada con detergente.

8. Presione suavemente el accesorio sobre la tela. Presione el gatillo y tire lentamente de la boquilla sobre la tela (Fig. 3.26).

9. Superponga las pasadas 1/2 pulgada para ayudar a evitar la formación de vetas. Realice pasadas adicionales sin presionar el gatillo para eliminar más humedad.

10. Para limpiar en esquinas o ranuras, levante el accesorio a una distancia de media pulgada de la tela y presione el gatillo para la solución.

11. Aspire la solución con el accesorio sin presionar el gatillo.

12. Para áreas muy sucias, es probable que sea necesario repetir el proceso de limpieza. Realice pasadas entrecruzadas al patrón original; superponga cada pasada (Fig. 3.27). No realice más de 2 pasadas con la solución en cualquier área para evitar humedecer demasiado la tela y dañarla.

Si es necesario realizar una limpieza adicional, espere hasta que el tapizado esté completamente seco antes de volver a usar el accesorio.

13. Vacíe el tanque de recuperación cuando el sonido del motor se vuelva más agudo y haya una pérdida de succión (vea "Apagado automático", Fig. 2.6).

Cuando termine de limpiar, siga las instrucciones "Después de limpiar" que aparecen en la página 11 y "Después de usar el accesorio" que aparecen en la página 20.

Almacenamiento

Antes de guardarlo:

- Vacíe el tanque de agua limpia y deje secar al aire. Vuelva a colocarlo en la aspiradora.
- El detergente no utilizado puede guardarse en el contenedor para detergente.
- Vacíe el tanque de recuperación, enjuague bien el tanque y la tapa con agua limpia y deje secar al aire.

Deje secar al aire los cepillos y la parte de abajo de la aspiradora para alfombras antes de guardarla en una superficie alfombrada o de madera.

No guarde la aspiradora para alfombras con el tanque de solución lleno en su lugar.

Lubricación

El motor tiene cojinetes que cuentan con suficiente lubricación para la vida útil del motor. Agregar lubricantes podría causar daños. Por lo tanto, no agregue lubricante a ningún cojinete del motor.

5. Si tiene un problema

Si se produce un problema menor, por lo general, puede resolverse con bastante facilidad cuando se identifica la causa a partir de la lista de verificación que aparece a continuación.

PROBLEMA: La limpiadora no funciona.

Causa posible

solución posible

- **No está bien enchufada.**
- *Enchúfela bien.*
- **No hay voltaje en la toma de corriente de pared.**
- *Verifique el fusible o el disyuntor.*
- **Fusible quemado o se disparó el disyuntor.**
- *Reemplace el fusible o reajuste el disyuntor.*

www.hoover.com

- **PROBLEMA: Baja succión.**
- **El tanque de recuperación está lleno/el apagado automático está activado.**
- *Retire y vacíe el tanque de recuperación.*
- **Hay una obstrucción en el accesorio, en el extremo de la manguera.**
- *Retire el accesorio y elimine la obstrucción.*
- **La tapa del tanque de recuperación no está colocada correctamente.**
- *Asegúrese de que la tapa esté bien colocada.*
- **El tanque de agua está vacío, pero queda detergente.**
- *Llene el tanque de agua.*
- **PROBLEMA: El agua limpia no se dispensa.**
- **El tanque de agua limpia no está colocado firmemente en su lugar.**
- *Asegúrese de que el tanque quede bien trabado en su posición.*
- **El tanque de agua limpia o el contenedor para detergente están vacíos.**
- *Vuelva a llenar el contenedor de acuerdo con las instrucciones para la superficie que se está limpiando.*
- **La tapa del tanque de recuperación no está colocada correctamente.**
- *Asegúrese de que la tapa esté colocada firmemente en su lugar.*
- **PROBLEMA: El detergente no se dispensa.**
- **La tapa de la válvula está tapada.**

Para destapar la válvula

4.1, 4.2

1. Retire el tanque de agua limpia.

2. Gire la tapa de la válvula (A) en sentido antihorario y retírela.

Ponga en remojo la tapa de la válvula en

agua tibia durante, al menos, 15 minutos.
Seque la tapa con un paño.

3. Alinee las ranuras (B) de la tapa con las lengüetas (C) de la abertura.
Gire la tapa en sentido horario para ajustarla.

Mantenimiento

Para obtener un servicio aprobado de HOOVER y piezas de HOOVER genuinas, encuentre el **Centro de ventas y de servicio de Hoover** o el **Concesionario autorizado de servicio de garantía de Hoover (Depot)** más cercanos:

- consultando las Páginas amarillas en la sección "Aspiradoras - uso doméstico" o -
- consultando la sección Service (Mantenimiento) de Hoover Company en Internet en www.hoover.com o -
- llamando al 1-800-944-9200 para que le indiquen de manera automática la ubicación de los centros autorizados de servicio (únicamente en los EE. UU.).

No envíe su limpiadora a Hoover, Inc., Company en Glenwillow para realizar el mantenimiento; esto sólo provocará demoras.

Si necesita recibir más ayuda, comuníquese con el Centro de atención al cliente de Hoover, llamando al: 1-800-263-6376.

En Canadá, comuníquese con Hoover Canada, Etobicoke, Ontario M8W 3R9, llamando al: 1-800-263-6376, de lunes a viernes, de 8 a.m. a 7 p.m., hora del Este.

Siempre identifique su limpiadora por el número de modelo **completo** al solicitar información o realizar pedidos de piezas. (El número de modelo se encuentra en la parte posterior de la limpiadora).

HOOVER and  are registered trademarks

HOOVER y  son marcas registradas