

This Owner's Manual is provided and hosted by [Appliance Factory Parts](http://www.appliancefactoryparts.com).

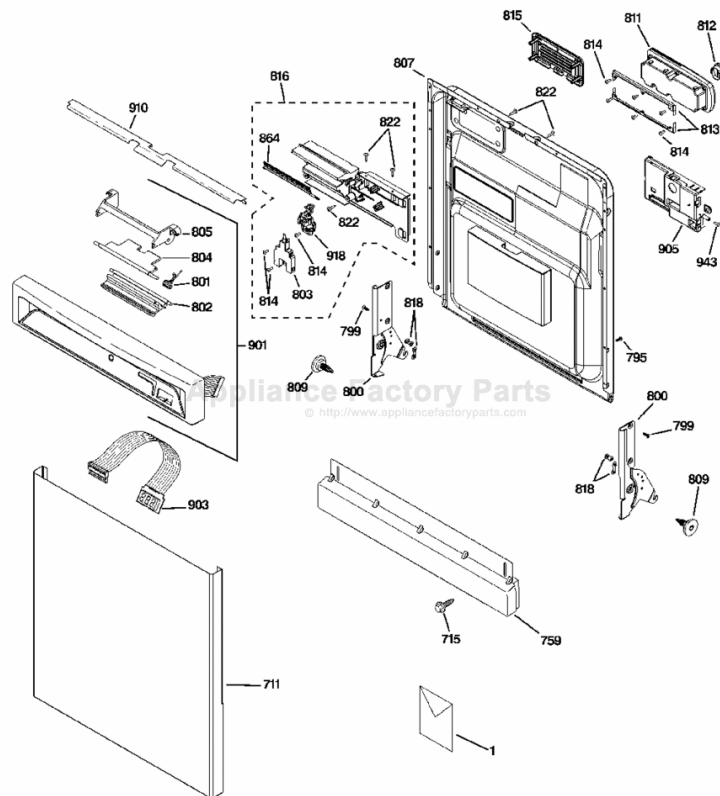

GE PDW8700J10CC Owner's Manual

[Shop genuine replacement parts for GE PDW8700J10CC](#)



[Find Your GE Dishwasher Parts - Select From 6722 Models](#)

----- Manual continues below -----



GE Profile™ Dishwashers

Safety Instructions 2, 3

Operating Instructions

Care and Cleaning 13, 14
Control Panel and Settings 4-6
Flashing Display Lights 7
Loading Place Settings 12
Loading the Racks 10-12
Optional Accessories 13
Using the Dishwasher 8, 9

Troubleshooting Tips 14-16

Consumer Support

Consumer Support 20
Product Registration 17, 18
Warranty 19

Owner's Manual

PDW8100 Series
PDW8200 Series
PDW8400 Series
PDW8500 Series
PDW8600 Series
PDW8700 Series
PDW8800 Series

PDW9200 Series
PDW9700 Series
PDW9800 Series

Write the model and serial numbers here:

Model # _____

Serial # _____

You can find them on the tub wall just inside the door.



IMPORTANT SAFETY INFORMATION. READ ALL INSTRUCTIONS BEFORE USING.

⚠ WARNING!

For your safety, the information in this manual must be followed to minimize the risk of fire or explosion, electric shock, or to prevent property damage, personal injury, or death.



WATER HEATER SAFETY

*Under certain conditions, hydrogen gas may be produced in a water heater that has not been used for two weeks or more. **HYDROGEN GAS IS EXPLOSIVE.***

If the hot water has not been used for two weeks or more, prevent the possibility of damage or injury by turning on all hot water faucets and allow them to run for several minutes. Do this before using any electrical appliance which is connected to the hot water system. This simple procedure will allow any built-up hydrogen gas to escape. Since the gas is flammable, do not smoke or use an open flame or appliance during this process.

Use this appliance only for its intended purpose as described in this Owner's Manual.



PROPER INSTALLATION AND MAINTENANCE

This dishwasher must be properly installed and located in accordance with the Installation Instructions before it is used. If you did not receive an Installation Instructions sheet, you can receive one by visiting www.GEAppliances.com, or by calling 800.GE.CARES (800.432.2737) in the United States. In Canada, visit www.geappliances.ca or call 1.800.361.3400.

- Connect to a grounded metal, permanent wiring system; or run an equipment-grounding conductor with the circuit conductors and connect to the equipment-grounding terminal or lead of the appliance.
 - Improper connection of the equipment-grounding conductor can result in a risk of electric shock. Check with a qualified electrician or service representative if you are in doubt whether the appliance is properly grounded.
 - Use supply conductors rated at least 75°C (167°F).
 - Dispose of discarded appliances and shipping or packing material properly.
 - Do not attempt to repair or replace any part of your dishwasher unless it is specifically recommended in this manual. All other servicing should be referred to a qualified technician.
 - To minimize the possibility of electric shock, disconnect this appliance from the power supply before attempting any maintenance.
- NOTE:** *Turning the dishwasher off does not disconnect the appliance from the power supply. We recommend having a qualified technician service your appliance.*

⚠ WARNING!

DO NOT...



- Do not tamper with controls.
- Do not abuse, sit on or stand on the door or dish rack of the dishwasher.
- Do not discard a dishwasher without first removing the door or removing the door latch.
- Do not store or use combustible materials, gasoline or other flammable vapors and liquids in the vicinity of this or any other appliance.
- Do not allow children to play around the dishwasher when opening or closing the door due to the possibility of small fingers being pinched in the door.
- Do not allow children to play with, on or inside this appliance or any discarded appliance.

⚠ **WARNING! RISK OF CHILD ENTRAPMENT**

PROPER DISPOSAL OF THE DISHWASHER

Junked or abandoned dishwashers are dangerous... even if they will sit for "just a few days." If you are getting rid of your old dishwasher, please follow the instructions below to help prevent accidents.

Before You Throw Away Your Old Dishwasher

Take off the door of the washing compartment or remove the door latch (as shown).

NOTE: PDW9200–PDW9800 Series models also have a latch screw which must be removed (Step 1) as shown.

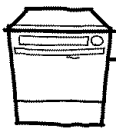
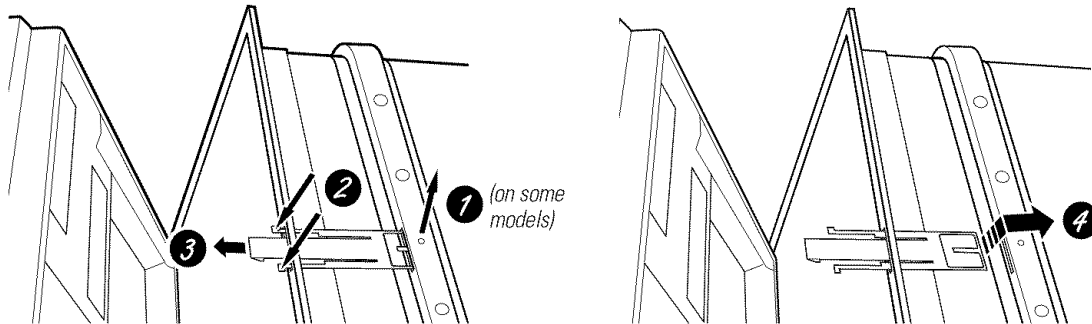

WHEN USING YOUR DISHWASHER

■ **CAUTION:** Contents washed in Anti-Bacteria cycle may be hot to the touch. Use care before unloading.

■ Use only powder, tabs, liquid detergents or rinse agents recommended for use in a dishwasher and keep them out of the reach of children. **Cascade®**, **Cascade Complete®** and **Electrasol®** Automatic Dishwashing Detergents and **Jet-Dry®** and **Cascade Rinse Aid®** rinse agents have been approved for use in all GE dishwashers.

■ Using a detergent that is not specifically designed for dishwashers will cause the dishwasher to fill with suds.

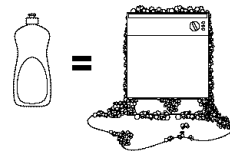

■ If your dishwasher is connected to a wall switch, insure that the switch is on prior to use.

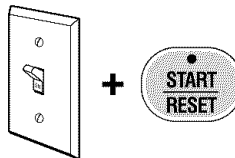

■ If you choose to turn the switch off between wash cycles, allow 5–10 seconds after turning the switch on before touching the **START/RESET** pad to allow the control to boot.

- Locate sharp items so that they are not likely to damage the door seal.
- Load sharp knives with the handles up to reduce the risk of cut-type injuries.
- Do not wash plastic items unless marked *dishwasher safe* or the equivalent. For plastic items not so marked, check the manufacturer's recommendations.
- Non-Dishware Items: Do not wash items such as electronic air cleaner filters, furnace filters and paint brushes in your dishwasher. Damage to dishwasher and discoloration or staining of dishwasher may result.
- Do not touch the heating element during or immediately after use.
- Do not operate your dishwasher unless all enclosure panels are properly in place.
- Close supervision is necessary if this appliance is used by or near children.
- Load light, plastic items so they will not become dislodged and drop to the bottom of the dishwasher—they might come into contact with the heating element and be damaged.



READ AND FOLLOW THIS SAFETY INFORMATION CAREFULLY.
SAVE THESE INSTRUCTIONS

About the dishwasher control panel.

You can locate your model number on the tub wall just inside the door. Throughout this manual, features and appearance may vary from your model.

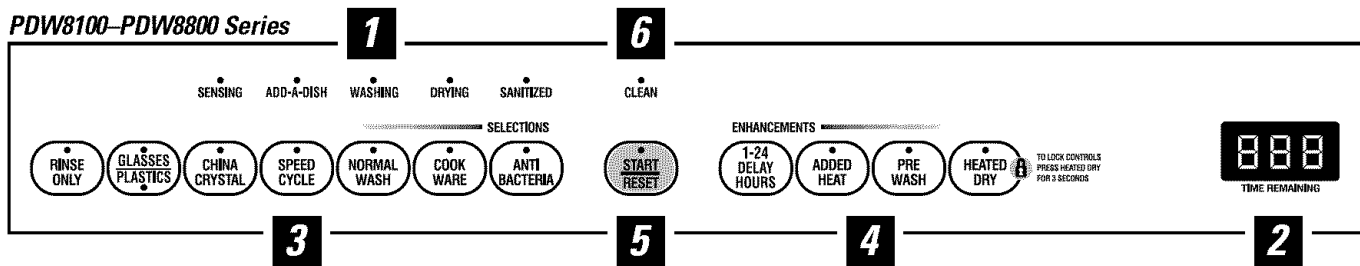

PDW9200-PDW9800 Series

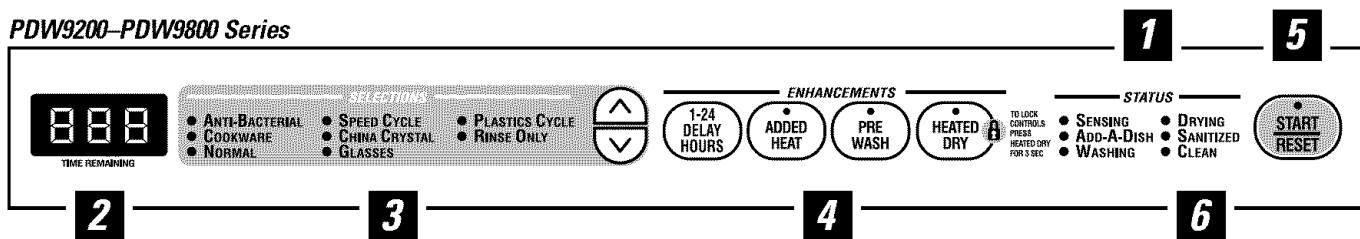

Control Settings

1 Status Indicator Lights (Indicators vary by models)

The Status display tells you what is happening while the dishwasher is in operation and may flash, indicating a malfunction. The lights will come **ON** indicating the sequence of the dishwasher operation.

SENSING Displayed while the ExtraClean™ Sensor is measuring the amount of soil and temperature of water. The dishwasher will adjust the selected cycle to achieve optimal performance.

ADD-A-DISH Displayed during prewash indicating that dishes added now will still be cleaned.

WASHING Displayed during prewash, main wash and rinse periods.

RINSING Displayed during rinse periods.

DRYING Displayed during **HEATED DRY**.

SANITIZED Displayed when cycle has met sanitization conditions.



CLEAN Displayed when a wash cycle is complete and enhancements are complete.

2 Time Remaining Display (on some models)

During operation, the display shows the minutes remaining until the cycle is complete. The display may adjust the remaining time while the Sensing light is on. The time displayed at the start of each cycle may change from the factory setting as the unit customizes itself to home use. During a delay start, the display will show hours of time remaining until the cycle starts.

3 Selections

PDW8100-PDW8800 Series: Press the pad for the desired wash cycle.

PDW9200-PDW9800 Series: Use the Arrow Pads   to scroll through the wash cycles.

The light above or next to the selected pad will be **ON** to indicate which **WASH CYCLE** has been selected.

ANTI-BACTERIA Heavy 9.1 gal., 92 min.
(on some models) Medium 7.8 gal., 89 min.
Light 6.5 gal., 87 min.

This cycle raises the water temperature in the final rinse to sanitize your dishware. The cycle length will vary depending on the temperature of your inlet water.

NOTE: The Anti-Bacteria cycle is monitored for sanitization requirements. If the cycle is interrupted during or after the main wash portion or if the incoming water temperature is so low that adequate water heating cannot be achieved, the sanitizing conditions may not be met. In these cases, the sanitized light will not illuminate at the end of the cycle.

NOTE: NSF-certified residential dishwashers are not intended for licensed food establishments.

3 Selections (continued)

COOKWARE (POTS & PANS) **Heavy** 10.4 gal., 102 min.
Medium 9.1 gal., 77 min.
Light 7.8 gal., 72 min.

This cycle is meant for heavily soiled dishes or cookware with dried-on or baked-on soils. This cycle may not remove burned-on foods. Everyday dishes are safe to be used in this cycle.

NORMAL WASH **Heavy** 9.1 gal., 78 min.
Medium 6.5 gal., 62 min.
Light 5.2 gal., 49 min.

This cycle is for medium/heavily soiled dishes and glassware.

SPEED CYCLE **Heavy** 7.8 gal., 37 min.
 (on some models) **Medium** 6.5 gal., 33 min.
Light 5.2 gal., 29 min.

This cycle is for everyday dishes and glassware.

CHINA CRYSTAL **Heavy** 9.1 gal., 53 min.
Medium 7.8 gal., 45 min.
Light 6.5 gal., 38 min.

This cycle is for lightly soiled china and crystal.

GLASSES **Heavy** 9.1 gal., 50 min.
 (on some models) **Medium** 7.8 gal., 42 min.
Light 6.5 gal., 40 min.

This cycle is specifically designed for glasses.

PLASTICS CYCLE **Heavy** 9.1 gal., 123 min.
 (on some models) **Medium** 7.8 gal., 114 min.
Light 6.5 gal., 107 min.

This cycle is specifically designed to reduce the risk of melting plastic items and improve plastic drying. For removing red tomato-based stains, GE recommends the use of Cascade Plastic Booster™.

RINSE ONLY **Heavy** 2.6 gal., 7 min.
Light 1.3 gal., 4 min.

For rinsing partial loads that will be washed later. Do not use detergent with this cycle.

NOTE: On the PDW8700 and PDW8800 Series models, the **GLASSES/PLASTICS** selector is a toggle pad; toggle the pad until the desired cycle is indicated.

NOTE: This dishwasher is equipped with an ExtraClean™ Sensor with automatic temperature control; therefore, cycle length and time may vary depending on soil and temperature conditions.

NOTE: Only the Anti-Bacteria cycle has been designed to meet the requirements of Section 6, NSF 184 for soil removal and sanitization efficacy.

4 Enhancements

The light above the selected pad will be **ON** to indicate which **ENHANCEMENT** has been selected.

DELAY HOURS You can delay the start of a wash cycle for up to 24 hours (depending on model). Press the **DELAY START** pad to choose the number of hours you want to delay the start of the cycle; then press **START/RESET**.

PDW8100–PDW8800 Series: The machine will count down and start automatically at the correct time.

PDW9200–PDW9800 Series: After closing the door, the machine will count down and automatically start at the correct time.

NOTE: To cancel the **DELAY START** selection before the cycle begins, press the **DELAY START** pad until the display is blank.

About the dishwasher control panel.

4 Enhancements (continued)

ADDED HEAT (EXTRA HOT WASH) When selected, the cycle will run longer with heating elements on to improve both wash and dry performance.

NOTE: Cannot be selected with **RINSE ONLY** cycle.

PRE WASH (on some models) For use with heavily soiled and/or dried-on, baked-on soils. This option **MUST** be selected **PRIOR** to starting the cycle. This option adds 16 minutes to the cycle time.

NOTE: Cannot be selected with **RINSE ONLY** cycle.

HEATED DRY Light Off Closes off the drying heat option. Dishes will air dry naturally (PDW8100–PDW8800 Series) or fan dry (PDW9200–PDW9800 Series) to save energy.

HEATED DRY Light On **PDW8200–PDW8600 Series:** Turns the heater on for fast drying. This will extend the total cycle time by 8 minutes for the **SPEED CYCLE** and 30 minutes for all other cycles.

PDW8100, PDW8700, PDW8800 and PDW9200–PDW9800 Series: Turns the heater on for fast drying. This will extend the total cycle time by 30 minutes for the **ANTI-BACTERIAL** cycle, 38 minutes for the **NORMAL** cycle and **COOKWARE** cycle, 8 minutes for the **SPEED** cycle, 15 minutes for the **PLASTICS** cycle and 30 minutes for all other cycles.

NOTE: Cannot be selected with **RINSE ONLY** cycle.

LOCK  You can lock the controls to prevent any selections from being made. Or you can lock the controls after you have started a cycle.

Children cannot accidentally start dishwasher by touching pads with this option selected.

To unlock the dishwasher controls, press and hold the **HEATED DRY** pad for 3 seconds. To lock the dishwasher, press and hold the **HEATED DRY** pad for 3 seconds. The light above the **LOCK** pad will turn off.

RESET To change a cycle after washing starts...

PDW8100–PDW8800 Series: Touch the **START/RESET** pad to cancel the cycle. The **START/RESET** light will flash while the water is pumped out if needed. This takes approximately 90 seconds.

PDW9200–PDW9800 Series: Open the door slowly to prevent splash-out. Touch the **START/RESET** pad to cancel the cycle. If the **START/RESET** light is flashing, close the door until the water pumps out (this takes approximately 90 seconds) and the light stops flashing.

When the light stops flashing, the dishwasher can be reprogrammed and restarted.

5 Start

PDW8100–PDW8800 Series

Close the dishwasher door and select the cycle and desired enhancements. Touch the **START/RESET** pad to begin the cycle. Water fill begins immediately, and approximately 60 seconds later the wash action begins.

When the dishwasher door is fully closed, the control panel lights will display the last settings you selected. If you don't want to change any of the settings, simply touch the **START/RESET** pad to begin the cycle.

If the door is closed, the indicator lights will turn off if the **START/RESET** pad is not selected within 2 minutes. To activate the display, open and close the door or press any pad.

PDW9200–PDW9800 Series

After selecting the cycle and desired enhancements, touch the **START/RESET** pad to ready the dishwasher to begin the cycle. Close the door to start the cycle or begin the **DELAY START** countdown. When the cycle starts, the water fill begins and approximately 60 seconds later the wash action begins.

The dishwasher will always display your last selection and enhancements. If you don't want to change the settings, simply touch the **START/RESET** pad to ready the dishwasher and close the door to begin the cycle.

Also, if a power failure occurs **NORMAL** and **HEATED DRY** will automatically be programmed. Make any new selections and touch the **START/RESET** pad to begin the new cycle.

6 Clean

PDW8100–PDW8800 Series

The **CLEAN** light is illuminated when the selected cycle and enhancements are complete. The light will stay **ON** until the door is opened.

PDW9200–PDW9800 Series

The **CLEAN** light is illuminated and a double beep will sound when the selected cycle and enhancements are complete. You may remove the dishes at any time. Note the high-efficiency fan will run quietly for 30 minutes to 4 hours (depending on selected cycle) after the **CLEAN** light is illuminated to continue drying the dishes. This can be interrupted by opening the door and pressing any keypad.

NOTE: To turn off the double beep indicator (or re-activate it if it was previously disengaged), press the **HEATED DRY** pad 5 times within 3 seconds. A triple beep will sound to indicate the end-of-cycle beep option has been toggled.

Flashing display lights.

Status Indicator Lights	What It Means
START/RESET	Cycle has been interrupted by pressing the START/RESET pad. Light will quit flashing after the dishwasher automatically drains out the water.

Recommended dishwasher products.

GE recommends the following products for use in its dishwashers:

- **Electrasol®**, **Cascade®** and **Cascade Complete™** Dishwasher Detergents.
- **Jet Dry®** and **Cascade Rinse Aid®** to remove spots and prevent new film buildup on your dishes, glasses, flatware, cookware and plastic.
- **Cascade® Plastic Booster™** to remove red staining inside your dishwasher that can come from some tomato-based stains.
- **Cerama Bryte®** Stainless Steel Appliance Cleaner to clean the stainless steel panel of GE and Profile™ stainless exterior dishwashers.
- **Jet Dry®** Dishwasher Cleaner to help remove some hard water mineral stains that can occur in hard water conditions.

Using the dishwasher.



Check the Water Temperature

The entering water should be at least 120°F and not more than 150°F for effective cleaning and to prevent dish damage. Check the water temperature with a candy or meat thermometer. Turn on the hot water faucet nearest the dishwasher, place the thermometer in a glass and let the water run continuously into the glass until the temperature stops rising.



Use Jet-Dry® or Cascade Rinse Aid® Rinse Agent

Jet-Dry® or **Cascade Rinse Aid®** rinse agent removes spots and prevents new film buildup on your dishes, glasses, flatware, cookware and plastic.

Filling the Dispenser

The rinse agent dispenser holds 3.5 oz. of rinse agent. Under normal conditions, this will last approximately one month. Try to keep it full, but do not overfill.

- 1 Make sure the dishwasher door is fully open.
- 2 Turn the dispenser knob to the left and lift it out.
- 3 Add rinse agent until the indicator window looks full.
- 4 Clean up any spilled rinse agent with a damp cloth.
- 5 Replace the dispenser knob.

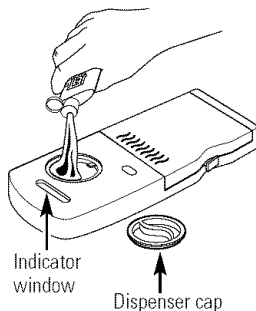

Rinse Aid Setting

The amount of rinse agent released into the final wash can be adjusted. The factory setting is at the midpoint. If there are rings of calcium (hard water) spots on dishes, try a higher setting. If there is foaming, use a lower setting.

To adjust the setting:

Remove the dispenser knob; then turn the adjuster counterclockwise to increase the amount of rinse agent.

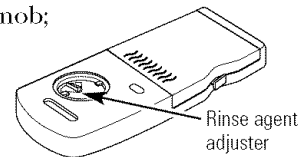

Dish Preparation Prior to Loading

- No prerinseing of normal food soil is required.
- Scrape off hard soils, including bones, toothpicks, skins and seeds.
- Remove large quantities of any remaining food.
- Remove leafy vegetables, meat trimmings and excessive amounts of grease or oil.
- Remove acidic food soils that can discolor stainless steel.



Forget to Add a Dish?

A forgotten dish can be added any time before the main wash.

- 1 Open the door slightly.
- 2 Wait until the water spray action stops. Steam may rise out of the dishwasher.
- 3 Add forgotten dishes.
- 4 Close the door.



Proper Use of Detergent

Use only detergent specifically made for use in dishwashers. **Cascade**®, **Cascade Complete**® and **Electrasol**® **Automatic Dishwashing Detergents** have been approved for use in all GE dishwashers. Keep your detergent fresh and dry. Don't put detergent into the dispenser until you're ready to wash dishes.

All wash cycles except **RINSE ONLY** require detergent. The amount of detergent to use depends on whether your water is *hard* or *soft*.

Protect your dishes and dishwasher by contacting your water department and asking how hard your water is. Twelve or more grains is extremely hard water. A water softener is recommended. Without it, lime can build up in the water valve, which could stick while open and cause flooding. Too much detergent with soft water can cause a permanent cloudiness of glassware, called *etching*.

The detergent cup has indicator lines to help you. Use the right amount of detergent. As a guide:

For *soft* water (water hardness <4 grains per gallon [GPG]), fill cup to first line.

For *medium soft* water (4–8 GPG), fill to second line.

For *medium hard* water (8–12 GPG), fill cup.

For *extremely hard* water (>12 GPG), fill both cups.

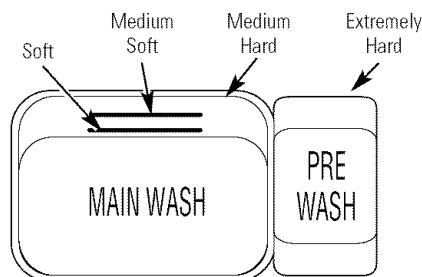

Filling the Dispenser

- 1 If the dispenser cover is closed, open the cover by depressing the cover latch.
- 2 Add detergent to the Main Wash section, as per guidelines.
- 3 Fill the Pre-wash section if water is extremely hard.
- 4 Close the dispenser cover.

It is normal for the cover to open partially when dispensing detergent.

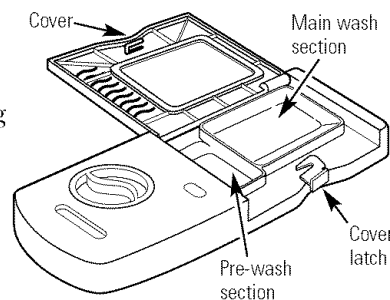

DO NOT USE HAND DISH DETERGENT

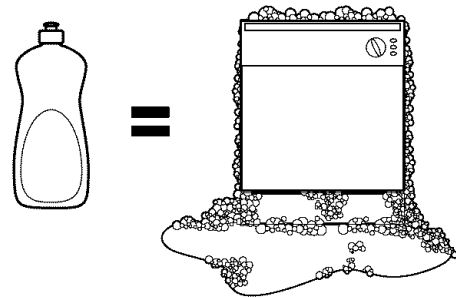

NOTE: Using a detergent that is not specifically designed for dishwashers will cause the dishwasher to fill with suds. During operation, these suds will spill out of the dishwasher vents, covering the kitchen floor and making the floor wet.

Because so many detergent containers look alike, store the dishwasher detergent in a separate space from all other cleaners. Show anyone who may use the dishwasher the correct detergent and where it is stored.

While there will be no lasting damage to the dishwasher, your dishes will not get clean using a dishwashing detergent that is not formulated to work with dishwashers.

Drying Fan (on some models)

Top Control Panel models are equipped with a drying fan to assist in drying dishes by pulling air through the tub after the wash cycle.

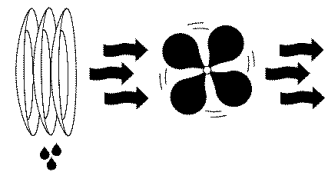

If the **HEATED DRY** option is selected, the drying fan will run during the drying portion of the cycle and up to 2 hours after the **CLEAN** light is on, depending on the selected wash cycle. If the **HEATED DRY** option is not used, the **CLEAN** light will come on at the end of the final rinse and the fan will run up to 4 hours, depending on the selected wash cycle.

If the **RINSE ONLY** wash cycle is selected, the **HEATED DRY** option is automatically turned off and the drying fan will run for 4 hours.

If the drying fan is running and the **CLEAN** light is on, the drying fan can be turned off by opening the door and pressing any key on the keypad.

Loading the dishwasher racks.

For best dishwashing results, follow these loading guidelines. Features and appearance of racks and silverware baskets may vary from your model.

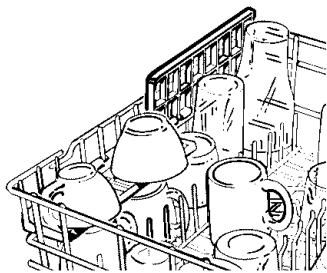

Upper Rack

Although the upper rack is for glasses, cups and saucers, pots and pans can be placed in this rack for effective cleaning. Cups and glasses fit best along the sides. This is also a secure place for dishwasher plastics.

The utility shelf (on some models) may be placed in the up or down position to add flexibility. A wine glass holder (on some models) secures wine glasses for best washability.

Some models have contoured metal cup shelves that can secure up to 12 wine glasses (as shown).

Because wine glasses come in various sizes, after loading, slowly push in the rack to make sure they will clear the top of the dishwasher.

The upper rack is good for all kinds of odd-shaped utensils. Saucepans, mixing bowls and other items should be placed face down. Fold-down tines (on some models) provide flexibility for extra-large and hard-to-fit items.

Secure larger dishwasher-safe plastics over 2 times when possible.

Make sure small plastic items are secure so they can't fall onto the heater.

Be sure that items do not protrude through the bottom of the rack and block rotation of the middle spray arm. This could result in poor wash performance for items in the upper rack.

Check to make sure that no items will block rotation of the wash arm.

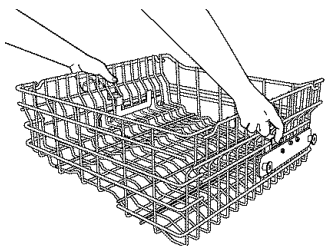
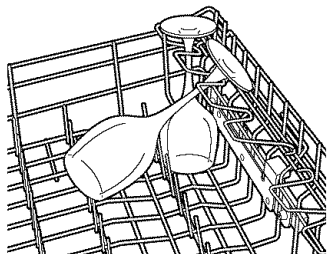
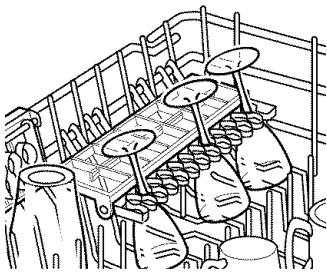

Adjustable Upper Rack

The standard position of your adjustable rack is "up" which allows for maximum clearance for your taller items in the lower rack. If you have taller wine glasses, tumblers or other items to place in the upper rack, you may want to adjust the rack to the lower position.

To lower the rack, support the weight of the rack with your hands as shown and press both finger pads about 1/4" toward the inside of the rack as indicated and guide the rack down to its lower position.

To raise the rack to the "up" position, pull up on the center of the rack side frame until the rack locks into place.

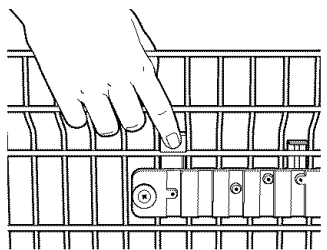

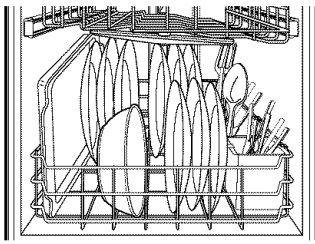

Lower Rack

The lower rack is best used for plates, saucers and cookware. Large items such as broiler pans and baking racks should go along the left-hand side. Load platters, pots and bowls along the sides, in corners or in the back. The soiled side of items should face the center of the rack. If necessary, oversized glasses and mugs can be placed in the lower rack to maximize loading flexibility.

Also, be careful not to let a portion of an item such as a pot or dish handle extend through the bottom rack. This could block the wash arm and cause poor washing results.

Fold-down tines (on some models) provide flexibility for extra-large and hard-to-fit items. The tines may be left in the up position or folded down to customize the lower rack.

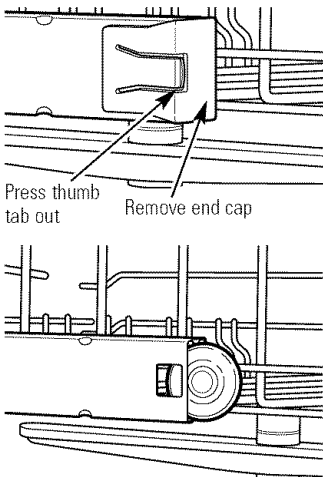

Removing the Upper Rack

You can remove the upper rack to allow space for large items in the lower rack.

To remove the upper rack:

- 1 Press thumb tab out and remove the front end caps on each side of the rail.
- 2 Pull the rack straight out and off the rails.
- 3 Replace the end caps.
- 4 Push the rails all the way back into the dishwasher.

- 5 Slide the shower nozzle attachment over the spout.

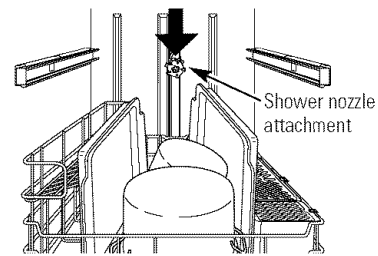

- 6 Then fill the lower rack and begin your cycle.

NOTE: Don't forget to remove the shower nozzle attachment before you replace the upper rack.

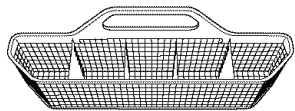

One-piece basket (on some models)

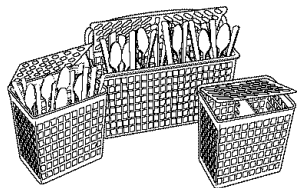

Three-piece basket (on some models)

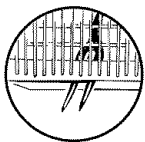

Don't let any item extend through bottom.

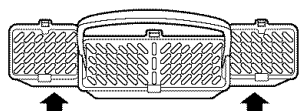

To remove end baskets, grasp the basket at opposite corners and slide apart.

Silverware Basket

To load flatware, simply push the adjustable handle to either side (on some models). Put flatware in the removable basket with fork and knife handles up to protect your hands. Place spoons in the basket with handles down. Mix knives, forks and spoons so they don't nest together. Distribute evenly. Small plastic items, such as measuring spoons and lids from small containers should go in the bottom of the silverware basket with the silverware on top.

The one-piece silverware basket (on some models) can be placed in the front, right side or back of the lower rack.

A variety of options is available regarding the three-piece silverware basket (on some models) in your dishwasher. The complete basket is designed to fit on the right side of the lower rack. Additionally, each end of the basket is removable to add loading flexibility to accommodate flatware and lower rack capacity needs.

The lids of both end and middle baskets (on some models) can be closed to contain small items. Long items can be placed on the utility shelf in the upper rack.

Loading the dishwasher racks.

Extra Rack Features (on some models)

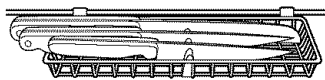

Cutlery Tray

The cutlery tray holds up to 4 large knives such as a carver, chef's knives, bread knife, etc., that are too tall to fit in the silverware basket.

Hook the tray onto the rear of the upper rack. Lay the knives between the guides (as shown).

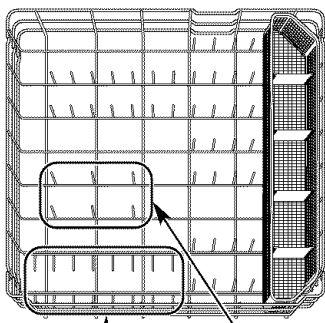

These tines fold down Large-bowl tines

Bowl Tines

The special large-bowl tines in the lower rack add flexibility to your loading pattern. They are useful for serving bowls or other large bowls.

To use the bowl tines, fold down the 2 rows of flex tines in front of the bowl tines and load bowls just as you would in the upper rack.

Loading place settings...

Follow these guidelines for loading 10 place settings. Features and appearance of racks and silverware baskets may vary from your model.

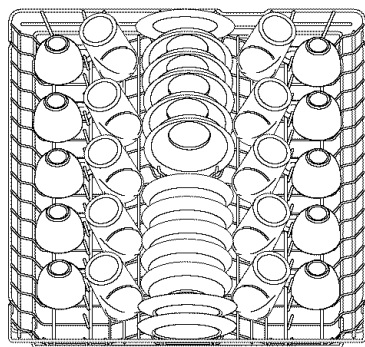

Upper Rack—10 place settings

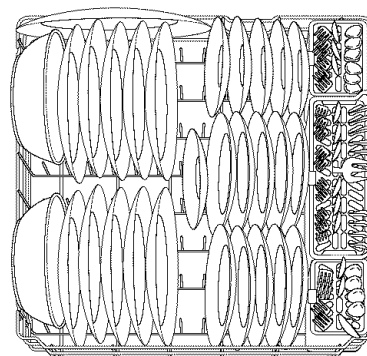

Lower Rack—10 place settings

Follow these guidelines for loading 12 place settings. Features and appearance of racks and silverware baskets may vary from your model.

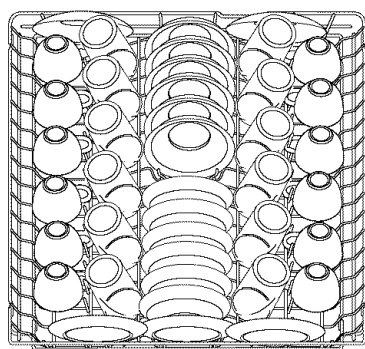

Upper Rack—12 place settings

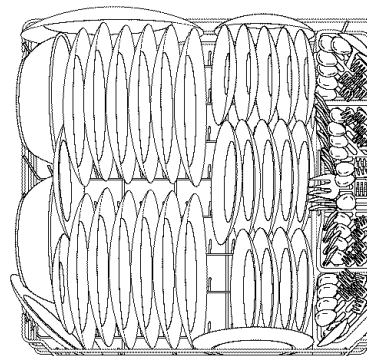

Lower Rack—12 place settings

You can change the appearance of your dishwasher to match your kitchen cabinets by ordering one of these optional accessories (PDW8500 and PDW8700 Series models only):

- 1/4" Wood Panel Trim Kit
- 3/4" Trimless Wood Panel Kit

These accessories are available at extra cost (VISA, MasterCard or Discover cards accepted) by calling 800.626.2002. In Canada, please refer to the yellow pages for the nearest Camco service center. Specify accessory number when ordering.

NOTE: These accessories are not required for PDW9700 Series models which are designed specifically to accept custom panels.



Descriptions of Optional Accessories

Wood Panel Trim Kit

This accessory contains *trim and instructions* for you to supply and install a 1/4" thick decorative wood door:

- GPF825B (Black)
- GPF825W (White)
- GPF825C (Bisque)

Trimless Wood Panel Kit

This accessory contains *parts and instructions* for you to supply and install a 3/4" thick decorative wood door:

- GPF875B (Black)
- GPF875W (White)
- GPF875C (Bisque)

Caring for the dishwasher.

To clean the control panel, use a lightly dampened cloth, then dry thoroughly. To clean the exterior, use a good appliance polish wax. Never use sharp objects, scouring pads or harsh cleaners on any part of the dishwasher.

Protect Against Freezing

If your dishwasher is left in an unheated place during the winter, ask a service technician to:

- 1 Cut off electrical power to the dishwasher. Remove fuses or trip circuit breaker.
- 2 Turn off the water supply and disconnect the water inlet line from the water valve.
- 3 Drain water from the water inlet line and water valve. (Use a pan to catch the water.)
- 4 Reconnect the water inlet line to the water valve.

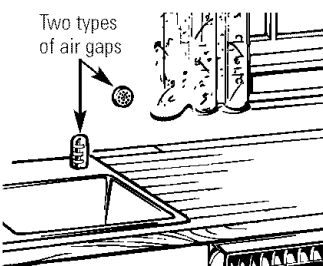

Does Your Dishwasher Have an Air Gap?

An air gap protects your dishwasher against water backing up into it if a drain clogs. The air gap is not a part of the dishwasher. It is not covered by your warranty. Not all plumbing codes require air gaps, so you may not have one.

The air gap is easy to clean.

- 1 Turn off the dishwasher and lift off the chrome cover.
- 2 Remove the plastic cap and clean with a toothpick.

Check the air gap any time your dishwasher isn't draining well.

Caring for the dishwasher.

Stainless Steel Panels

The stainless steel panels can be cleaned with **CERAMA BRYTE®** Stainless Steel Appliance Cleaner or a similar product using a clean, soft cloth.

You can order **CERAMA BRYTE®** Stainless Steel Appliance Cleaner through GE Parts by calling 800.626.2002. (For U.S. only.)

Stainless Steel Interior—Tub and Inner Door

The stainless steel used to make the dishwasher tub and inner door provides the highest reliability available in a GE dishwasher. If the dishwasher tub or inner door should be scratched or dented during normal use, they will not rust or corrode. These surface blemishes will not affect their function or durability.

Before you call for service...



Troubleshooting Tips

Save time and money! Review the charts on the following pages, or visit www.GEAppliances.com. You may not need to call for service.

Problem	Possible Causes	What To Do
Control panel lights go off when you're setting controls	Time too long between touching of selected pads	<ul style="list-style-type: none"> Each pad must be touched within 30 seconds of the others. To relight, touch any pad again, or unlatch and relatch door.
Noise	Some of the sounds you'll hear are normal	<ul style="list-style-type: none"> Detergent cup opening. The motor stopping during the drying period. Water draining out of the tub immediately after you touch START/RESET pad. Drying fan running for 2–4 hours after CLEAN light is illuminated (Top Control Panel models only).
	Utensils are not secure in the rack or something small has dropped into the rack	<ul style="list-style-type: none"> Make sure everything is secured in dishwasher.
	Motor hums	<ul style="list-style-type: none"> Dishwasher has not been used on a regular basis. If you do not use your dishwasher often, set it to fill and pump out once every week. This will help keep the seal moist.
Detergent left in dispenser cups	Dishes are blocking the detergent cups	<ul style="list-style-type: none"> Reposition the dishes.
Water standing in the bottom of the tub	This is normal	<ul style="list-style-type: none"> A small amount of clean water around the outlet on the tub bottom at the back of the tub keeps the water seal lubricated.
Water won't pump out of the tub	Drain is clogged	<ul style="list-style-type: none"> If you have an air gap, clean it. Check to see if your kitchen sink is draining well. If not, you may need a plumber. If the dishwasher drains into a disposer, run disposer clear.
Suds	Correct detergent wasn't used	<ul style="list-style-type: none"> Use only automatic dishwasher detergents to avoid sudsing. Cascade®, Cascade Complete® and Electrasol® dishwasher detergents have been approved for use in all GE dishwashers. To remove suds from the tub, open the dishwasher and let suds dissipate. Add 1 gallon of cold water to the tub. Pump out water by starting any cycle and then resetting the unit after 10 seconds (see <i>About the dishwasher control panel</i> section). Repeat if necessary.
	Rinse agent was spilled	<ul style="list-style-type: none"> Always wipe up rinse agent spills immediately.

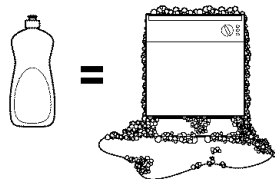

Problem	Possible Causes	What To Do
Stained dishwasher parts	Detergent with colorant was used	<ul style="list-style-type: none"> Some detergents contain colorant (pigment or dyes) that will discolor the tub interior with extended use. Check the detergent cup for signs of any discoloration. If cup is discolored, change to detergent without any colorant. Cascade®, Cascade Complete® and Electrasol® Dishwashing Detergents have been approved for use in all GE dishwashers.
	Some tomato-based foods can stain	<ul style="list-style-type: none"> Use of the RINSE ONLY cycle after adding the dish to the load can decrease the level of staining. GE also recommends Cascade® Plastic Booster™ to help remove these types of stains.
Dishes and flatware not clean	Low inlet water temperature	<ul style="list-style-type: none"> Make sure inlet water temperature is correct (see <i>Using the dishwasher</i> section).
	Water pressure is temporarily low	<ul style="list-style-type: none"> Turn on a faucet. Is water coming out more slowly than usual? If so, wait until pressure is normal before using your dishwasher.
	Air gap is clogged	<ul style="list-style-type: none"> Clean the air gap.
	Improper rack loading	<ul style="list-style-type: none"> Make sure large dishware does not block the detergent dispenser or the wash arms.
Spots and filming on glasses and flatware	Extremely hard water	<ul style="list-style-type: none"> Use Jet-Dry® or Cascade Rinse Aid® rinse agent to remove spots and prevent new film buildup.
	Low inlet water temperature	<ul style="list-style-type: none"> To remove stubborn spots and pre-existing film from glassware:
	Overloading the dishwasher	<ol style="list-style-type: none"> Remove all metal utensils from the dishwasher.
	Improper loading	<ol style="list-style-type: none"> Do not add detergent.
	Old or damp powder detergent	<ol style="list-style-type: none"> Select the COOKWARE cycle.
	Rinse agent dispenser empty	<ol style="list-style-type: none"> Start the dishwasher and allow to run for 18 to 22 minutes. Dishwasher will now be in the main wash.
Too little detergent	<ol style="list-style-type: none"> Open the door and pour 2 cups (500 ml) of white vinegar into the bottom of the dishwasher. Close the door and allow to complete the cycle. If vinegar rinse doesn't work: Repeat as above, except use 1/4 cup (60 ml) of citric acid crystals instead of vinegar. 	
Cloudiness on glassware	Combination of soft water and too much detergent	<ul style="list-style-type: none"> This is called <i>etching</i> and is permanent. To prevent this from happening, use less detergent if you have soft water. Wash glassware in the shortest cycle that will get them clean.
	Water temperature entering the dishwasher exceeds 150°F	<ul style="list-style-type: none"> Lower the water heater temperature.
Black or gray marks on dishes	Aluminum utensils have rubbed against dishes	<ul style="list-style-type: none"> Remove marks with a mild, abrasive cleaner.
Yellow or brown film on inside surfaces	Tea or coffee stains	<ul style="list-style-type: none"> Remove the stain by hand, using a solution of 1/2 cup bleach and 3 cups warm water. <p>CAUTION: Before cleaning interior, wait at least 20 minutes after a cycle for the heating element to cool down. Failure to do so can result in burns.</p>
	An overall yellow or brown film can be caused by iron deposits in water	<ul style="list-style-type: none"> A special filter in the water supply line is the only way to correct this problem. Contact your GE Dealer or other water softener company for water treatment options.

Before you call for service...



Troubleshooting Tips

Problem	Possible Causes	What To Do
White film on inside surfaces	Hard water minerals	<ul style="list-style-type: none"> • GE recommends Jet Dry® Dishwasher Cleaner to help remove some hard water and mineral stains. • For extreme staining, clean the interior by applying dishwasher detergent to a damp sponge. Wear rubber gloves. Do not use any type of cleanser other than those recommended or dishwasher detergent because it may cause foaming or sudsing. Cascade®, Cascade Complete® and Electrasol® Automatic Dishwashing Detergents have been approved for use in all GE dishwashers.
Dishes don't dry	Low inlet water temperature	<ul style="list-style-type: none"> • Make sure inlet water temperature is correct (see <i>Using the dishwasher</i> section). • Select HEATED DRY.
	Rinse agent dispenser is empty	<ul style="list-style-type: none"> • Check the rinse agent dispenser.
Dishwasher won't run	Fuse is blown, or the circuit breaker tripped	<ul style="list-style-type: none"> • Replace fuse or reset circuit breaker. Remove any other appliances from the circuit. • Try resetting the START/RESET pad.
	Wall switch (some installations) is in the "off" position	<ul style="list-style-type: none"> • Check for a wall switch that the dishwasher might be connected to. A wall switch is required by electrical codes in some localities. Turn the switch "on" if it is "off."
Steam	This is normal	<ul style="list-style-type: none"> • Steam comes through the vent by the door latch during drying and when water is being pumped out.
Sanitized light does not illuminate at the end of the cycle (Anti-Bacteria cycle only)	The door was opened and the cycle was interrupted during or after the main wash portion	<ul style="list-style-type: none"> • Do not interrupt the cycle anytime during or after main wash.
	The incoming water temperature was too low	<ul style="list-style-type: none"> • Raise the water heater temperature to 120°F.

GE Service Protection Plus™

GE, a name recognized worldwide for quality and dependability, offers you Service Protection Plus™—comprehensive protection on all your appliances—**No Matter What Brand!**

Benefits Include:

- Backed by GE
- All brands covered
- Unlimited service calls
- All parts and labor costs included
- No out-of-pocket expenses
- No hidden deductibles
- One 800 number to call

***We'll Cover Any Appliance.
Anywhere. Anytime.****

You will be completely satisfied with our service protection or you may request your money back on the remaining value of your contract. No questions asked. It's that simple.

Protect your refrigerator, dishwasher, washer and dryer, range, TV, VCR and much more—**any brand!** Plus there's no extra charge for emergency service and low monthly financing is available. Even icemaker coverage and food spoilage protection is offered. You can rest easy, knowing that all your valuable household products are protected against expensive repairs.

Place your confidence in GE and call us for more information in the U.S.
toll-free at **800.626.2224** and in Canada, toll-free at **888.261.2133**.

*All brands covered, up to 20 years old, in the continental U.S.

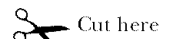

Please place in envelope and mail to:

General Electric Company
Warranty Registration Department
P.O. Box 32150
Louisville, KY 40232-2150

GE Dishwasher Warranty.



All warranty service provided by our Factory Service Centers, or an authorized Customer Care® technician. To schedule service, on-line, 24 hours a day, visit us at www.GEAppliances.com, or call 800.GE.CARES (800.432.2737) in the United States. In Canada, call 1.800.361.3400.

Staple your receipt here. Proof of the original purchase date is needed to obtain service under the warranty.

For The Period Of:	GE Will Replace:
One Year From the date of the original purchase	Any part of the dishwasher which fails due to a defect in materials or workmanship. During this full one-year warranty , GE will also provide, free of charge , all labor and in-home service to replace the defective part.
Second Year From the date of the original purchase	Any part of the dishwasher which fails due to a defect in materials or workmanship. During this second-year limited warranty , you will be responsible for any labor or in-home service costs.
Five Years From the date of the original purchase	The dishwasher racks and the electronic control module if they should fail due to a defect in materials or workmanship. During this five-year limited warranty , you will be responsible for any labor or in-home service costs.
Lifetime of Product	The Stainless tub or door liner , if it fails to contain water due to a defect in materials or workmanship. During this full warranty , GE will also provide, free of charge , all labor and in-home service to replace the defective part.

What GE Will Not Cover (for customers in the United States):

- Service trips to your home to teach you how to use the product.
- Improper installation, delivery or maintenance.
- Failure of the product if it is abused, misused, or used for other than the intended purpose or used commercially.
- Replacement of house fuses or resetting of circuit breakers.
- Damage to the product caused by accident, fire, floods or acts of God.
- Incidental or consequential damage caused by possible defects with this appliance.
- Cleaning or servicing of the air gap device in the drain line.
- Damage caused after delivery including damage from items dropped on the door.

This warranty is extended to the original purchaser and any succeeding owner for products purchased for home use within the USA. Proof of original purchase date is needed to obtain service under the warranty. In Alaska, the warranty excludes the cost of shipping or service calls to your home.

Some states do not allow the exclusion or limitation of incidental or consequential damages. This warranty gives you specific legal rights, and you may also have other rights which vary from state to state. To know what your legal rights are, consult your local or state consumer affairs office or your state's Attorney General.

Warrantor: General Electric Company, Louisville, KY 40225

What Is Not Covered (for customers in Canada):

- Service trips to your home to teach you how to use the product.
- Improper installation.
If you have an installation problem, contact your dealer or installer. You are responsible for providing adequate electrical, exhausting and other connecting facilities.
- Failure of the product if it is abused, misused, or used for other than the intended purpose or used commercially.
- Replacement of house fuses or resetting of circuit breakers.
- Damage to the product caused by accident, fire, floods or acts of God.
- Damage caused after delivery including damage from items dropped on the door.

WARRANTOR IS NOT RESPONSIBLE FOR CONSEQUENTIAL DAMAGES.

Warrantor: CAMCO INC.

Consumer Support.



GE Appliances Website

In the U.S.: www.GEAppliances.com

Have a question or need assistance with your appliance? Try the GE Appliances Website 24 hours a day, any day of the year! For greater convenience and faster service, you can now download Owner's Manuals, order parts, catalogs, or even schedule service on-line. You can also "Ask Our Team of Experts™" your questions, and so much more... **In Canada:** www.geappliances.ca

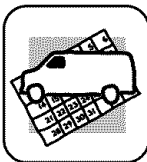

Schedule Service

In the U.S.: www.GEAppliances.com

Expert GE repair service is only one step away from your door. Get on-line and schedule your service at your convenience 24 hours any day of the year! Or call 800.GE.CARES (800.432.2737) during normal business hours. **In Canada,** call 1.800.361.3400

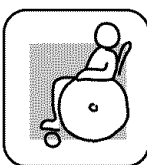

Real Life Design Studio

In the U.S.: www.GEAppliances.com

GE supports the Universal Design concept—products, services and environments that can be used by people of all ages, sizes and capabilities. We recognize the need to design for a wide range of physical and mental abilities and impairments. For details of GE's Universal Design applications, including kitchen design ideas for people with disabilities, check out our Website today. For the hearing impaired, please call 800.TDD.GEAC (800.833.4322).

In Canada, contact: Manager, Consumer Relations, Camco, Inc.
Suite 310, 1 Factory Lane
Moncton, N.B. E1C 9M3



Extended Warranties

In the U.S.: www.GEAppliances.com

Purchase a GE extended warranty and learn about special discounts that are available while your warranty is still in effect. You can purchase it on-line anytime, or call 800.626.2224 during normal business hours. GE Consumer Home Services will still be there after your warranty expires. **In Canada,** call 1.888.261.2133

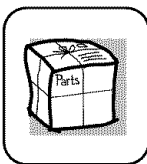

Parts and Accessories

In the U.S.: www.GEAppliances.com

Individuals qualified to service their own appliances can have parts or accessories sent directly to their homes (VISA, MasterCard and Discover cards are accepted). Order on-line today, 24 hours every day or by phone at 800.626.2002 during normal business hours.

Instructions contained in this manual cover procedures to be performed by any user. Other servicing generally should be referred to qualified service personnel. Caution must be exercised, since improper servicing may cause unsafe operation.

Customers **in Canada** should consult the yellow pages for the nearest Camco service center.



Contact Us

In the U.S.: www.GEAppliances.com

If you are not satisfied with the service you receive from GE, contact us on our Website with all the details including your phone number, or write to: General Manager, Customer Relations
GE Appliances, Appliance Park
Louisville, KY 40225

In Canada: www.geappliances.ca, or write to: Director, Consumer Relations, Camco, Inc.
Suite 310, 1 Factory Lane
Moncton, N.B. E1C 9M3



Register Your Appliance

In the U.S.: www.GEAppliances.com

Register your new appliance on-line—at your convenience! Timely product registration will allow for enhanced communication and prompt service under the terms of your warranty, should the need arise. You may also mail in the pre-printed registration card included in the packing material. **In Canada:** www.geappliances.ca



GE Profile^{MD} Lave-vaisselle

Instructions de sécurité 2, 3

Instructions de fonctionnement

Accessoires en option 13

Chargement des paniers 10–12

Chargement des couverts 12

Panneau de contrôle
et réglages 4–6

Soins et nettoyage 13, 14

Utilisation du lave-vaisselle 8, 9

Voyants clignotant 7

Conseils de dépannage 14–16

Soutien au consommateur

Garantie 19

Inscription du produit 17, 18

Soutien au consommateur 20

Manuel du propriétaire

Série PDW8100

Série PDW8200

Série PDW8400

Série PDW8500

Série PDW8600

Série PDW8700

Série PDW8800

Série PDW9200

Série PDW9700

Série PDW9800

**Inscrire le numéro de modèle et
le numéro de série ici :**

Modèle # _____

Série # _____

Vous les trouverez sur la paroi de la
cuve juste à l'intérieur de la porte.



MESURES DE SÉCURITÉ IMPORTANTES. LISEZ D'ABORD TOUTES LES DIRECTIVES.

▲ AVERTISSEMENT!

Pour votre sécurité, vous devez suivre les instructions de ce manuel pour minimiser le risque d'incendie ou d'explosion, d'électrocution ou pour empêcher des dommages matériels, des blessures corporelles ou la mort.



SÉCURITÉ DU CHAUFFE-EAU

*Dans certaines conditions, un chauffe-eau qui n'a pas été utilisé pendant deux semaines ou davantage peut produire de l'hydrogène sous forme de gaz. **L'HYDROGÈNE GAZEUX EST EXPLOSIF.***

Si vous n'avez pas utilisé votre chauffe-eau depuis deux semaines ou davantage, empêchez tout risque de dommage ou de blessure en ouvrant tous les robinets d'eau chaude et en les faisant couler pendant plusieurs minutes. Faites-le avant d'utiliser tout appareil électroménager relié au système d'eau chaude. Cette procédure simple permet à toute accumulation d'hydrogène gazeux de s'échapper. Comme ce gaz est inflammable, ne fumez jamais ou n'utilisez jamais une flamme vive ou un appareil électroménager pendant ce processus.

N'utilisez cet appareil électroménager qu'aux fins auxquelles il a été conçu, telles qu'indiquées dans ce Manuel du propriétaire.



BONNE INSTALLATION ET ENTRETIEN

Vous devez bien installer et placer ce lave-vaisselle, conformément aux Instructions d'installation, avant de l'utiliser. Si vous n'avez pas reçu votre feuille d'Instructions d'installation, vous pouvez la demander en vous adressant au site www.GEAppliances.com, ou en appelant le 800.GE.CARES (800.432.2737) aux Etats-Unis. Au Canada, visitez www.electromenagersge.ca ou appelez le 1.800.361.3400.

- Branchez votre lave-vaisselle à un système de câblage permanent, en métal, mis à la terre, ou bien installez un terminal de mise à la terre aux conducteurs du circuit et branchez au terminal de mise à la terre du matériel ou à la prise de l'appareil.
- Un mauvais branchement du conducteur de mise à la terre de l'appareil peut occasionner des électrocutions. Vérifiez auprès d'un électricien qualifié ou d'un représentant du service de réparations que votre appareil soit bien mis à la terre.
- Utilisez des conducteurs d'alimentation qui résistent au moins à 75 °C (167 °F).
- Jetez convenablement les appareils électroménagers dont vous voulez vous débarrasser, ainsi que les matériaux d'expédition et d'emballage.
- N'essayez jamais de réparer ou de remplacer les pièces de votre lave-vaisselle, sauf si ce manuel le recommande spécifiquement. Tout autre entretien ou réparation doit être effectué par un technicien qualifié.
- Pour minimiser la possibilité d'électrocution, débranchez cet appareil électroménager de son alimentation électrique avant d'essayer tout entretien ou toute réparation.

NOTE : *Vous ne débranchez pas votre lave-vaisselle de son alimentation électrique en mettant son contrôle en position OFF (arrêt). Nous vous recommandons d'appeler un technicien qualifié pour entretenir ou réparer votre lave-vaisselle.*

▲ AVERTISSEMENT!

NE FAITES JAMAIS...



- Ne manipulez jamais les contrôles.
- Ne maltraitez jamais, ne vous asseyez jamais ou ne montez jamais sur la porte ou le panier à assiettes de votre lave-vaisselle.
- Ne jetez jamais votre lave-vaisselle sans enlever d'abord la porte ou sans enlever le verrou de la porte.
- Ne gardez jamais ou n'utilisez jamais de matériaux combustibles, d'essence ou d'autres vapeurs ou liquides inflammables au voisinage de votre lave-vaisselle ou de tout autre appareil électroménager.
- Ne permettez jamais aux enfants de jouer autour de votre lave-vaisselle quand vous ouvrez ou fermez sa porte, car ils peuvent se coincer les doigts dans la porte.
- Ne permettez jamais aux enfants de jouer avec, sur ou dans cet appareil électroménager ou tout appareil électroménager que vous avez jeté.

⚠ **AVERTISSEMENT! RISQUE D'ENFANT PRIS AU PIÈGE** BONNE DISPOSITION DE VOTRE LAVE-VAISSELLE

Les lave-vaisselle jetés ou abandonnés sont dangereux ... même si vous ne les laissez jetés que quelques jours. Si vous voulez jeter votre vieux lave-vaisselle, suivez les instructions suivantes pour empêcher les accidents.

Avant de jeter votre vieux lave-vaisselle

Enlevez la porte du compartiment de lavage ou enlevez le verrou de la porte (comme le montre l'illustration).

NOTE : Les modèles des séries PDW9200 et PDW9800 ont aussi une vis de verrou que vous devez enlever (étape 1) comme l'indique la figure.

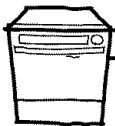
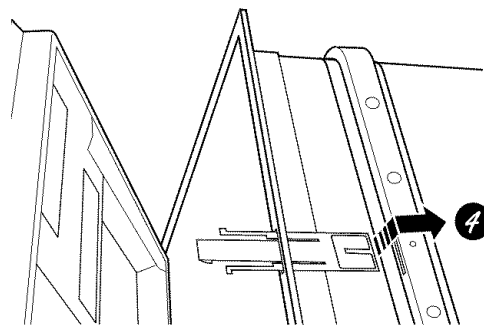
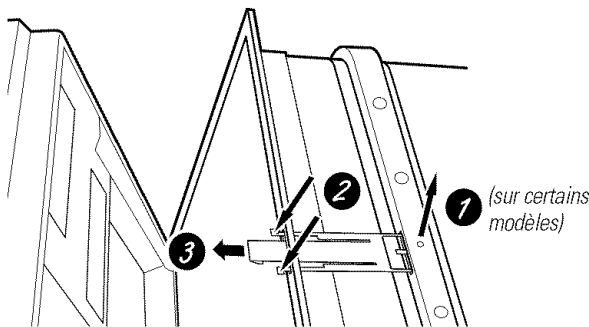

QUAND VOUS UTILISEZ VOTRE LAVE-VAISSELLE

■ **ATTENTION :** Les articles lavés par le cycle bactéricide peuvent être chauds. Faites attention quand vous les enlevez du lave-vaisselle.

■ N'utilisez que des détergents ou des agents de rinçage en poudre, en plaquettes ou liquides recommandés pour le lave-vaisselle et gardez-les hors de la portée des enfants. Les détergents pour lave-vaisselle automatique **Cascade®**, **Cascade Complete®** et **Electrasol®** et les agents de rinçage **Jet-Dry®** et **Cascade Rinse Aid®** ont été approuvés pour tous les lave-vaisselle GE.

■ L'utilisation d'un détergent non conçu pour un lave-vaisselle remplit le lave-vaisselle de mousse.

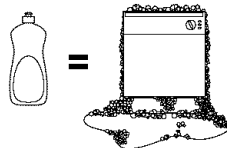

■ Si votre lave-vaisselle est branché à un commutateur mural, assurez-vous que le commutateur soit en position ON (marche) avant d'utiliser votre lave-vaisselle.

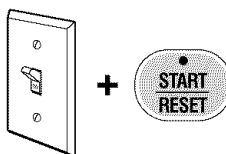

■ Si vous choisissez de laisser le commutateur en position OFF (arrêt) entre deux cycles de lavage, laissez de 5 à 10 secondes le commutateur en position ON (marche) avant d'appuyer sur la touche **START/RESET** (mise en marche/nouveau réglage) pour permettre au contrôle de mettre en marche.

■ Placez les articles aiguisés de manière à ne pas endommager le joint de la porte.

■ Placez les couteaux aiguisés le manche vers le haut de manière à réduire le risque de vous couper.

■ Ne lavez jamais d'article en matière plastique, à moins qu'ils ne portent l'inscription lavage au lave-vaisselle ou l'équivalent. Pour les articles en matière plastique qui ne portent pas cette inscription, vérifiez les recommandations du fabricant.

■ Articles qui ne sont pas de la vaisselle : Ne lavez jamais des articles comme les filtres de purification d'air électroniques, les filtres de fournaise ou les pinceaux à peinture dans votre lave-vaisselle. Cela peut endommager votre lave-vaisselle et le tacher.

■ Ne touchez jamais l'élément de chauffage pendant ou immédiatement après usage.

■ Ne faites jamais fonctionner votre lave-vaisselle sans que tous les panneaux soient bien en place.

■ Vous devez particulièrement surveiller votre lave-vaisselle si vous devez l'utiliser à proximité d'enfants ou si des enfants l'utilisent.

■ Placez les articles en matière plastique légers de manière à ce qu'ils soient bien calés et ne tombent pas au fond du lave-vaisselle. Ils peuvent toucher l'élément chauffant et s'endommager.



LISEZ ET SUIVEZ SOIGNEUSEMENT CES INFORMATIONS RELATIVES À LA SÉCURITÉ

CONSERVEZ CES INSTRUCTIONS

Le panneau de contrôle du lave-vaisselle.

Vous pouvez trouver votre numéro de modèle sur la paroi de la cuve, juste à l'intérieur de la porte. Dans ce manuel, les caractéristiques et l'apparence peuvent varier selon le modèle.

Séries PDW8100–PDW8800

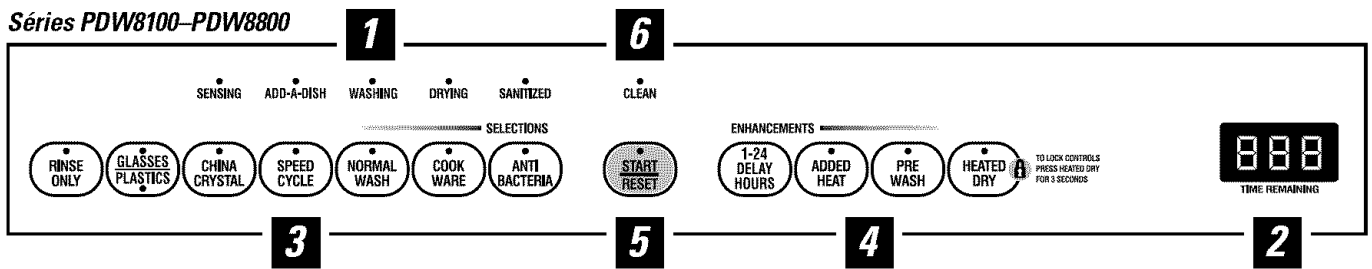

Séries PDW9200–PDW9800

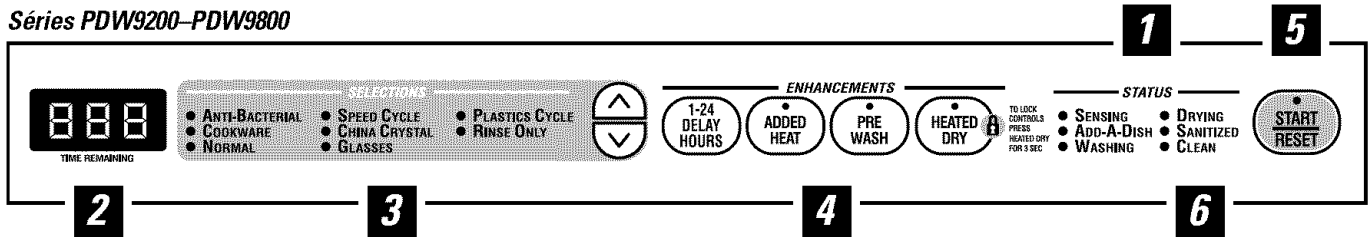

Réglage des contrôles

1 Voyants lumineux d'état (les voyants peuvent varier selon le modèle)

Les voyants lumineux vous indiquent ce qui se passe pendant le fonctionnement du lave-vaisselle. Ils peuvent clignoter si le lave-vaisselle fonctionne mal. Les voyants indiquent **ON (marche)** pour donner la séquence de fonctionnement du lave-vaisselle.



SENSING (senseur)	Apparaît quand le capteur ExtraClean ^{MD} mesure le montant de saleté et la température de l'eau. Le lave-vaisselle ajuste le cycle choisi pour obtenir le rendement optimal.
ADD-A-DISH (ajoutez une assiette)	Apparaît pendant le pré-lavage pour indiquer que si vous ajoutez maintenant de la vaisselle, elle sera également lavée.
WASHING (lavage)	Apparaît pendant le pré-lavage, le lavage principal et le rinçage.
RINSING (rinçage)	Apparaît pendant le rinçage.
DRYING (séchage)	Apparaît pendant le HEATED DRY (séchage chaud) .
SANITIZED (sanitisé)	Apparaît quand le cycle a rempli les conditions d'aseptisation.
CLEAN (propre)	Apparaît quand un cycle de lavage est terminé et tous les compléments sont terminés.

2 Voyant de temps restant (sur certains modèles)

Pendant le fonctionnement, ce voyant indique le nombre de minutes qui restent pour terminer le cycle. Ce voyant peut ajuster le temps restant quand les lumières du capteur sont allumées. Le temps indiqué au début de chaque cycle peut changer par rapport au réglage en usine, car votre appareil s'ajuste à votre utilisation personnelle. Pendant la mise en marche retardée, ce voyant indique le nombre d'heures qui restent avant le début du cycle.

3 Choix

Séries PDW8100–PDW8800 : Appuyez sur la bonne touche pour obtenir le cycle de lavage désiré.

Séries PDW9200–PDW9800 : Utilisez les touches de flèche   pour faire défiler les cycles de lavage.

La lumière au-dessus ou à côté de la touche choisie indique **ON (marche)** pour donner le **CYCLE DE LAVAGE** choisi.

ANTI-BACTERIA (anti-bactérie) (sur certains modèles)	Importante 9,1 gal., 92 min. Moyen 7,8 gal., 89 min. Léger 6,5 gal., 87 min.	Ce cycle augmente la température de l'eau dans le rinçage final pour aseptiser votre lave-vaisselle. La durée du cycle dépend de la température de l'eau qui alimente votre lave-vaisselle. NOTE : Le cycle bactéricide est vérifié pour obtenir une bonne aseptisation. Si le cycle est interrompu pendant ou après le lavage principal ou si la température d'alimentation d'eau est trop basse pour obtenir une température d'eau suffisante, les conditions d'aseptisation peuvent ne pas exister pleinement. En conséquence, le voyant d'aseptisation ne s'allume pas à la fin du cycle. NOTE : Les lave-vaisselle résidentiels certifiés par le NSF ne sont pas conçus pour les établissements ayant un permis de vente d'aliments.
COOKWARE (POTS & PANS) (casseroles)	Importante 10,4 gal., 102 min. Moyen 9,1 gal., 77 min. Léger 7,8 gal., 72 min.	Ce cycle est conçu pour la vaisselle ou les casseroles très sales ou les casseroles contenant des aliments séchés ou cuits. Ce cycle peut ne pas réussir à nettoyer les aliments brûlés. Ce cycle convient à la vaisselle ordinaire.
NORMAL WASH (lavage normal)	Importante 9,1 gal., 78 min. Moyen 6,5 gal., 62 min. Léger 5,2 gal., 49 min.	Ce cycle est conçu pour les assiettes et les verres moyennement/extrêmement sales.
SPEED CYCLE (cycle rapide) (sur certains modèles)	Importante 7,8 gal., 37 min. Moyen 6,5 gal., 33 min. Léger 5,2 gal., 29 min.	Ce cycle est conçu pour les assiettes et les verres ordinaires.
CHINA CRYSTAL (porcelaine cristal)	Importante 9,1 gal., 53 min. Moyen 7,8 gal., 45 min. Léger 6,5 gal., 38 min.	Ce cycle est conçu pour la porcelaine et les cristaux légèrement sales.
GLASSES (verres) (sur certains modèles)	Importante 9,1 gal., 50 min. Moyen 7,8 gal., 42 min. Léger 6,5 gal., 40 min.	Ce cycle est spécifiquement conçu pour la verrerie.
PLASTICS CYCLE (matières plastiques) (sur certains modèles)	Importante 9,1 gal., 123 min. Moyen 7,8 gal., 114 min. Léger 6,5 gal., 107 min.	Ce cycle est conçu pour réduire le risque de faire fondre les articles en matière plastique et pour améliorer leur séchage. Pour enlever les taches rouges occasionnées par les produits à base de tomates, GE recommande l'utilisation de Cascade Plastic Booster. ^{MD}
RINSE ONLY (rinçage seulement)	Importante 2,6 gal., 7 min. Léger 1,3 gal., 4 min.	Ce cycle est conçu pour rincer des charges partielles qui seront lavées plus tard. N'utilisez pas de détergent pour ce cycle.

NOTE : Sur les modèles des séries PDW8700 et PDW8800, la touche **GLASSES/PLASTICS** est alternative. Appuyez sur la touche plusieurs fois pour obtenir le cycle désiré.

NOTE : Ce lave-vaisselle est équipé d'un capteur ExtraClean^{MD} doté d'un contrôle automatique de la température. Aussi, la durée du cycle peut varier selon le degré de saleté et de température.

NOTE : Seul, le cycle anti-bactérie est conçu pour remplir les exigences de l'article 6, NSF 184, relatif à l'efficacité de lavage et d'aseptisation.

Le panneau de contrôle du lave-vaisselle.

4 Options

La lumière située au-dessus de la touche choisie s'allume pour indiquer le **OPTION** choisi.

DELAY HOURS (mise en marche retardée) Vous pouvez retarder la mise en marche du cycle de lavage jusqu'à 24 heures (selon le modèle). Appuyez sur la touche **DELAY START (mise en marche retardée)** pour choisir dans combien d'heures vous voulez mettre en marche votre lave-vaisselle, puis appuyez sur la touche **START/RESET (mise en marche/remise à zéro)**.

Séries PDW8100–PDW8800 : Votre lave-vaisselle compte le délai désiré et commence automatiquement à l'heure choisie.

Séries PDW9200–PDW9800 : Après que vous ayez fermé sa porte, votre lave-vaisselle compte le délai désiré et commence automatiquement à l'heure choisie.

NOTE : Pour annuler la mise en marche retardée avant le début du cycle, appuyez sur la touche **DELAY START (mise en marche retardée)** jusqu'à ce que l'écran n'indique plus rien.

ADDED HEAT (EXTRA HOT WASH) (chaleur +) (lavage ultra-chaud) Cette option est conçu pour faire fonctionner plus longtemps ses éléments de chauffage, afin d'améliorer le rendement du lavage et du séchage.

NOTE : Vous ne pouvez pas choisir ce complément avec le cycle **RINSE ONLY (rinçage seulement)**.

PRE WASH (prélavage) (sur certains modèles) Cette option est conçu pour la vaisselle très sale ou qui a des aliments cuits. Vous devez choisir cette option **AVANT** de commencer le cycle. Cette option ajoute 16 minutes au cycle.

NOTE : Vous ne pouvez pas choisir cette option avec le cycle **RINSE ONLY (rinçage seulement)**.

HEATED DRY (séchage chaud) (lumière éteinte) Cette option éteint l'option de séchage chaud. L'air sèche la vaisselle sans chaleur (Séries PDW8100–PDW8800) ou sèche à l'aide d'un ventilateur (Séries PDW9200–PDW9800) pour économiser l'énergie.

Séries PDW8200–PDW8600 : Cette option met en marche le chauffage pour séchage rapide. Il allonge le cycle total de 8 minutes pour le **SPEED CYCLE (cycle rapide)** et de 30 minutes pour tous les autres cycles.

Séries PDW8100, PDW8700, PDW8800 et PDW9200–PDW9800 : Cette option met en marche le chauffage pour sécher rapidement. Cela allonge le cycle total de 30 minutes pour le cycle **ANTI-BACTERIAL (anti-bactérie)**, de 38 minutes pour le cycle **NORMAL** et **COOKWARE**, de 8 minutes pour le cycle **SPEED (rapide)**, de 15 minutes pour le cycle des **PLASTICS (matières plastiques)** et de 30 minutes pour tous les autres cycles.

NOTE : Vous ne pouvez pas choisir cette option avec le cycle **RINSE ONLY (rinçage seulement)**.

LOCK (verrouillage) Vous pouvez verrouiller les contrôles pour éviter toute sélection. Ou bien, vous pouvez verrouiller les contrôles après avoir choisi un cycle.



Les enfants ne peuvent pas mettre en marche accidentellement votre lave-vaisselle si vous avez choisi cette option.

Pour déverrouiller les contrôles de votre lave-vaisselle, appuyez sur la touche **HEATED DRY (séchage chaud)** et maintenez-la appuyée pendant 3 secondes. Pour verrouiller votre lave-vaisselle, appuyez sur la touche **HEATED DRY (séchage chaud)** pendant 3 secondes. La lumière située au-dessus de la touche **LOCK (verrouillage)** s'éteint.

RESET (remise à zéro) Pour changer de cycle après le début du lavage.

Séries PDW8100–PDW8800 : Appuyez sur la touche **START/RESET (mise en marche/remise à zéro)** pour annuler le cycle. La lumière **START/RESET (mise en marche/remise à zéro)** clignote pendant que l'eau est pompée en dehors de votre lave-vaisselle si nécessaire. Cela prend environ 90 secondes.

Séries PDW9200–PDW9800 : Ouvrez lentement la porte pour éviter les éclaboussures. Appuyez sur la touche **START/RESET (mise en marche/remise à zéro)** pour annuler le cycle. Si la lumière **START/RESET (mise en marche/remise à zéro)** clignote, fermez la porte jusqu'à ce que l'eau soit pompée en dehors de votre lave-vaisselle (cela prend environ 90 secondes) et la lumière cesse de clignoter.

Quand la lumière cesse de clignoter, vous pouvez reprogrammer votre lave-vaisselle et le remettre en marche.

5 Mise en marche

Séries PDW8100–PDW8800

Fermez la porte de votre lave-vaisselle et choisissez le cycle et les compléments désirés. Appuyez sur la touche **START/RESET (mise en marche/remise à zéro)** pour commencer le cycle. L'eau commence immédiatement à emplir votre lave-vaisselle et, environ 60 secondes plus tard, le lavage commence.

Quand la porte du lave-vaisselle est bien fermée, les lumières du panneau de contrôle indiquent les derniers réglages choisis. Si vous ne voulez rien changer à ces réglages, appuyez simplement sur la touche **START/RESET (mise en marche/remise à zéro)** pour commencer le cycle.

Quand la porte est fermée, les voyants lumineux s'éteignent si vous ne choisissez pas la touche **START/RESET (mise en marche/remise à zéro)** en 2 minutes. Pour remettre en marche les voyants, ouvrez et fermez la porte ou appuyez sur n'importe quelle touche.

Séries PDW9200–PDW9800

Après avoir choisi le cycle et les options désirées, appuyez sur la touche **START/RESET (mise en marche/remise à zéro)** pour préparer votre lave-vaisselle à commencer son cycle. Fermez la porte pour commencer le cycle ou commencer le compte de temps du **DELAY START (mise en marche retardée)**. Quand le cycle commence, l'eau commence à remplir votre lave-vaisselle et, environ 60 secondes plus tard, le lavage commence.

Votre lave-vaisselle indique toujours votre dernier choix de cycle et d'options. Si vous ne voulez rien changer à ces réglages, appuyez simplement sur la touche **START/RESET (mise en marche/remise à zéro)** pour préparer votre lave-vaisselle et fermez la porte pour commencer le cycle.

Également, s'il se produit une panne de courant, les cycles **NORMAL** et **HEATED DRY (séchage chaud)** sont automatiquement programmés. Choisissez un nouveau réglage et appuyez sur la touche **START/RESET (mise en marche/remise à zéro)** pour commencer un nouveau cycle.

6 Propre

Séries PDW8100–PDW8800

Le voyant **CLEAN (propre)** s'allume quand le cycle et les options choisies sont terminés. Le voyant reste allumé jusqu'à ce que vous ouvriez la porte.

Séries PDW9200–PDW9800

Le voyant **CLEAN (propre)** s'allume et un double bip résonne quand le cycle et les options choisies sont terminés. Vous pouvez enlever votre vaisselle n'importe quand. Notez que le ventilateur à haut rendement continue à fonctionner doucement de 30 minutes à 4 heures (selon le cycle choisi) après que le voyant **CLEAN (propre)** se soit allumé, pour continuer à sécher la vaisselle. Vous pouvez interrompre ce processus en ouvrant la porte et en appuyant sur n'importe quelle touche.

NOTE : Pour éteindre le signal sonore double bip (ou le réactiver si vous l'avez éteint auparavant), appuyez sur la touche **HEATED DRY (séchage chaud)** 5 fois au cours de 3 secondes. Un triple bip résonne pour indiquer que l'option sonore à la fin du cycle a été activée.

Voyants lumineux qui clignotent.

Voyants indicateurs d'état	Ce que cela signifie
START/RESET (mise en marche/remise à zéro)	Vous avez interrompu le cycle en appuyant sur la touche START/RESET (mise en marche/remise à zéro) . Le voyant s'arrête de clignoter après que votre lave-vaisselle se soit vidé de toute son eau.

Produits de lavage de vaisselle recommandés.

GE recommande les produits suivants pour ses lave-vaisselle :

■ **Electrasol® Cascade®** et **Cascade Complete^{MD}**
Détergents pour lave-vaisselle.

■ **Jet Dry®** et **Cascade Rinse Aid®** pour enlever les taches et empêcher une nouvelle pellicule de se constituer sur vos assiettes, vos verres, votre argenterie, vos casseroles et vos instruments en matière plastique.

■ **Cascade® Plastic Booster^{MD}** pour enlever à l'intérieur de votre lave-vaisselle les taches rouges laissées par certains produits à base de tomate.

■ **Cerama Bryte®** nettoyant pour appareil électroménager en acier inoxydable pour nettoyer le panneau extérieur en acier inoxydable des lave-vaisselle GE et Profile.^{MD}

■ **Jet Dry®** nettoyant pour lave-vaisselle qui aide à enlever certaines taches de calcaire qui peuvent provenir d'une eau contenant trop de sels.

Utilisation du lave-vaisselle.



Vérifiez la température de l'eau

L'alimentation d'eau doit être à au moins 120 °F et au plus à 150 °F pour bien laver et empêcher tout dommage à la vaisselle. Vérifiez la température de l'eau avec un thermomètre à pâtisserie ou à viande. Ouvrez le robinet d'eau chaude situé le plus près de votre lave-vaisselle, placez le thermomètre dans un verre et laissez l'eau couler dans le verre jusqu'à ce que la température s'arrête de monter.



Utilisez un agent de rinçage Jet-Dry® ou Cascade Rinse Aid®

L'agent de rinçage **Jet-Dry®** ou **Cascade Rinse Aid®** enlève les taches et empêche la constitution d'une nouvelle pellicule sur vos assiettes, vos verres, votre argenterie, vos casseroles et vos matières plastiques.

Remplissage du distributeur

Le distributeur d'agent de rinçage contient 3,5 onces d'agent de rinçage. Normalement, cette quantité doit durer environ un mois. Essayez de conserver le distributeur plein, mais sans le faire déborder.

- 1 Assurez-vous que la porte de votre lave-vaisselle soit bien ouverte.
- 2 Tournez le bouchon du distributeur vers la gauche et soulevez-le.
- 3 Ajoutez l'agent de rinçage jusqu'à ce que la fenêtre indicatrice semble pleine.
- 4 Nettoyez tout agent de rinçage renversé à l'aide d'un linge humide.
- 5 Remettez en place le bouchon du distributeur.

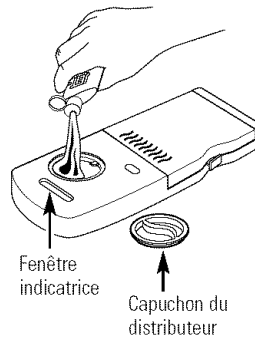

Réglage de l'agent de rinçage

Vous pouvez régler le montant d'agent de rinçage libéré dans le lavage final. Le réglage d'usine est au milieu. Si vous avez des marques de calcium (eau riche en sels) sur les assiettes, essayez un réglage plus élevé. S'il y a de la mousse, essayez un réglage plus bas.

Ajuster le réglage :

Enlevez le bouchon du distributeur et tournez ensuite le réglage dans le sens contraire des aiguilles d'une montre pour augmenter le montant d'agent de rinçage.

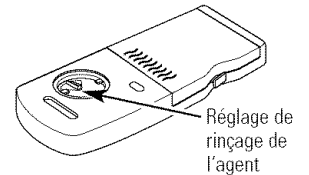

Préparation de la vaisselle avant son chargement

- Vous n'avez pas besoin de pré-rincer les déchets alimentaires normaux.
- Grattez les déchets importants, comme les os, les cure-dents, les peaux et les graines.
- Enlevez toutes les quantités importantes de déchets alimentaires.
- Enlevez les légumes à feuille, les parures de viande et les montants excessifs de graisse ou d'huile.
- Enlevez les déchets alimentaires acides qui peuvent décolorer l'acier inoxydable.



Avez-vous oublié d'ajouter une assiette?

Vous pouvez ajouter une assiette oubliée n'importe quand avant le lavage principal.

- 1 Ouvrez un peu la porte.
- 2 Attendez que le jet d'eau s'arrête. De la vapeur peut s'échapper de votre lave-vaisselle.

- 3 Ajoutez les assiettes oubliées.
- 4 Fermez la porte.



Bonne utilisation du détergent

N'utilisez qu'un détergent conçu pour les lave-vaisselle. Les détergents pour lave-vaisselle automatique **Cascade®**, **Cascade Complete®** et **Electrasol® Automatic Dishwashing Detergents** ont été approuvés pour tous les lave-vaisselle GE. Conservez tous vos détergents dans un endroit frais et sec. Mettez votre détergent dans le distributeur juste avant de laver votre vaisselle.

Il faut du détergent pour tous les cycles de lavage, sauf le cycle **RINSE ONLY (rinçage seulement)**. Le montant de détergent à utiliser dépend de la nature de votre eau, selon qu'elle soit riche en sels ou pas.

Protégez votre vaisselle et votre lave-vaisselle en appelant votre service d'approvisionnement d'eau et en lui demandant combien de sels contient votre eau. Si votre eau a douze grains ou plus, cela signifie qu'elle contient beaucoup de sels. Nous recommandons dans ce cas un adoucisseur d'eau. Autrement, il peut se constituer une accumulation de calcaire dans votre robinet d'eau, qui colle quand le robinet est ouvert et peut occasionner des inondations. Trop de détergent dans une eau sans sels peut occasionner un voile permanent sur vos verres.

La coupe en D a des lignes indicatrices pour vous aider. Utilisez le bon montant de détergent. À titre de guide :

Pour l'eau *douce* (dureté de l'eau inférieure à 4 grains par gallon [GPG]), remplissez la coupe jusqu'à la première ligne.

Pour l'eau *moyennement douce* (de 4 à 8 GPG), remplissez jusqu'à la deuxième ligne.

Pour l'eau *moyennement dure* (de 8 à 12 GPG), remplissez toute la coupe.

Pour l'eau *extrêmement dure* (supérieure à 12 GPG), remplissez les deux coupes.

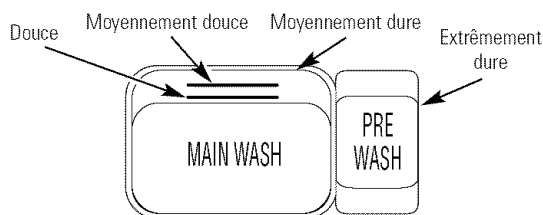

Remplissage du distributeur

- 1 Si le couvercle du distributeur est fermé, ouvrez-le en pressant sur le taquet du couvercle.
- 2 Ajoutez du détergent à la section de lavage principal, suivant les directives.
- 3 Remplissez la section de pré-lavage si l'eau est extrêmement dure.
- 4 Fermez le couvercle du distributeur.

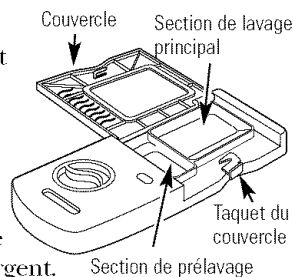

Il est normal que le couvercle s'ouvre en partie quand il distribue du détergent.

N'UTILISEZ JAMAIS DE DÉTERGENT POUR LAVAGE DE VAISSELLE À LA MAIN

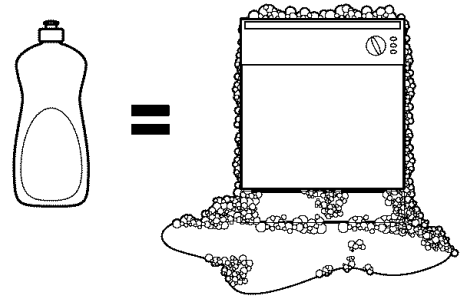

NOTE : L'utilisation d'un détergent qui n'est pas conçu spécialement pour un lave-vaisselle peut occasionner un excès de mousse dans le lave-vaisselle. Pendant le fonctionnement, cette mousse déborde et couvre le plancher de la cuisine en le mouillant.

Comme les contenants à détergent se ressemblent souvent, conservez le détergent pour lave-vaisselle dans un emplacement séparé des autres nettoyants. Montrez à tous ceux qui veulent utiliser le lave-vaisselle quel détergent vous utilisez et où vous le gardez.

L'utilisation d'un détergent à laver la vaisselle qui n'est pas conçu pour lave-vaisselle ne cause pas de dommage permanent à votre lave-vaisselle, mais vous obtiendrez une vaisselle qui n'est pas propre.

Ventilateur de séchage (sur certains modèles)

Les modèles avec panneau de contrôle en haut sont équipés d'un ventilateur de séchage pour aider à sécher les assiettes en aspirant l'air dans la cuve après le cycle de lavage.

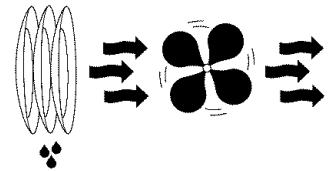

Si vous avez choisi l'option de **SÉCHAGE À CHAUD**, le ventilateur de séchage fonctionne pendant la partie de séchage du cycle et jusqu'à 2 heures après que le voyant **PROPRE** soit allumé, selon le cycle de lavage choisi. Si vous n'avez pas choisi l'option de **SÉCHAGE À CHAUD**, le voyant **PROPRE** s'allume à la fin du rinçage final et le ventilateur fonctionne jusqu'à 4 heures selon le cycle de lavage choisi.

Si vous avez choisi le cycle de **RINÇAGE SEULEMENT**, l'option de **SÉCHAGE À CHAUD** est automatiquement arrêtée et le ventilateur de séchage fonctionne pendant 4 heures.

Si le ventilateur de séchage fonctionne et le voyant **PROPRE** est allumé, vous pouvez arrêter le ventilateur de séchage en ouvrant la porte et en appuyant sur n'importe quelle touche du clavier.

Chargement des paniers de votre lave-vaisselle.

Pour obtenir de bons résultats, suivez ces directives de chargement. Les caractéristiques et l'apparence des paniers et des paniers à argenterie peuvent varier selon votre modèle.

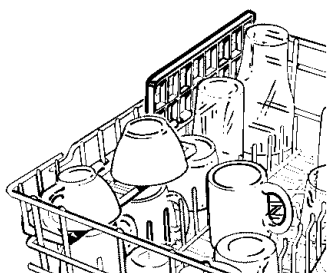

Panier supérieur

Bien que la clayette supérieure soit destinée aux verres, aux tasses et aux soucoupes, vous pouvez y mettre des casseroles pour bien les laver. Les tasses et les verres tiennent le mieux le long des côtés. C'est aussi un bon endroit pour les matières plastiques.

Mettez les articles en matière plastique lavables en lave-vaisselle sur deux tiges repliables si possible.

Assurez-vous que tous les articles en matière plastique soient bien calés et qu'ils ne risquent pas de tomber sur le chauffage.

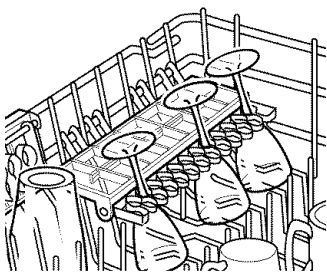

Ce panier peut être placé en position haute ou basse pour faciliter le rangement. Un porteur de verres à vin (sur certains modèles) tient les verres à vin pour un bon lavage.

Assurez-vous qu'aucun article ne sorte en bas de la clayette et ne bloque la rotation du bras d'arrosage du milieu. Cela peut occasionner un mauvais lavage des articles placés dans le panier supérieur.

Certains modèles ont des paniers de tasses en métal formé, qui peuvent contenir jusqu'à 12 verres à vin (comme dans l'illustration).

Vérifiez qu'aucun article ne bloque la rotation du bras de lavage.

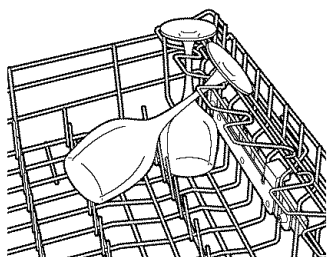

Comme les verres à vin ont des formes diverses, après les avoir mis, appuyez-les doucement dans le panier pour qu'ils ne touchent pas le haut de votre lave-vaisselle.

Le panier supérieur est conçu pour toutes sortes d'ustensiles de cuisine de formes diverses. Vous devez placer les soucoupes, les bols à mélanger et tous les autres articles à l'envers. Les tiges pliantes (sur certains modèles) permettent de ranger les articles difficiles à caser ou extra-grands.

Panier supérieur ajustable

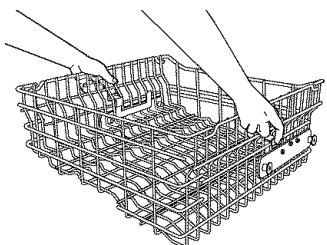

La position normale de votre panier ajustable est en haut, ce qui permet aux articles plus grands, situés dans le panier du bas, d'avoir un maximum d'espace. Si vous avez des verres à vin hauts, des gobelets ou d'autres articles longs dans le panier supérieur, vous pouvez ajuster ce panier afin de le mettre en position basse.

Pour abaisser le panier, soutenez le poids du panier avec vos mains comme l'indique l'illustration, appuyez sur les deux taquets avec vos doigts environ 1/4" vers l'intérieur du panier, comme l'indique l'illustration, et guidez le panier vers le bas en position basse.

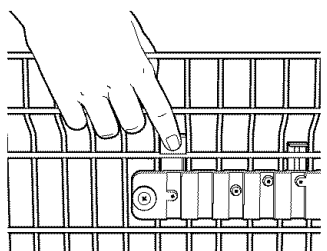

Pour faire monter le panier en position haute, tirez sur le centre du châssis de côté du panier jusqu'à ce que le panier se fixe en place.

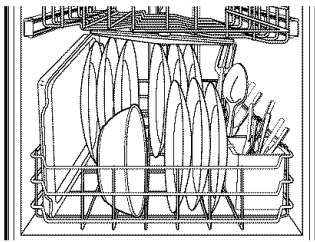

Panier inférieur

Le panier inférieur est conçu pour les assiettes, les soucoupes et les casseroles. Vous devez mettre les articles de grande taille, comme les grils-lêchefrite et les plateaux à pâtisserie, le long du côté gauche. Les assiettes à servir, les casseroles et les bols vont le long des côtés, dans les coins ou à l'arrière. Le côté sale de la vaisselle doit être tourné vers le centre du panier. Si nécessaire, vous pouvez mettre les verres et les tasses de grande taille dans le panier inférieur pour faciliter le chargement.

Aussi, faites attention de ne pas laisser une partie d'article comme un manche de casserole ou une poignée de plat, sortir par le bas du panier inférieur. Cela peut bloquer le bras de lavage et occasionner un mauvais lavage.

Des tiges pliantes (sur certains modèles) facilitent le rangement d'articles extrêmement grands ou difficiles à caser. Vous pouvez soulever ces tiges vers le haut ou les replier vers le bas pour faciliter le rangement dans le panier inférieur.

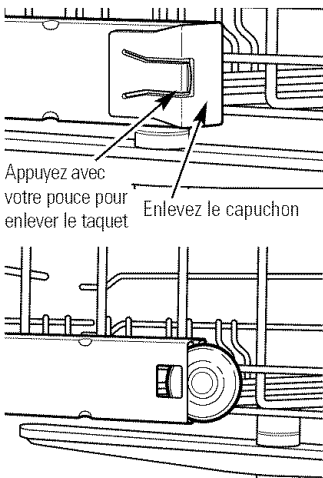

Enlèvement du panier supérieur

Vous pouvez enlever le panier supérieur, pour permettre le rangement d'articles de grande taille dans le panier inférieur.

Pour enlever le panier inférieur :

- 1 Appuyez avec votre pouce pour enlever le taquet et enlevez les capuchons d'extrémité de devant de chaque côté des rails.
- 2 Tirez le panier tout droit et enlevez-le des rails.
- 3 Remettez en place les capuchons d'extrémité.
- 4 Poussez les rails jusqu'au fond du lave-vaisselle.

- 5 Faites glisser l'attache de buse de douche sur le jet.

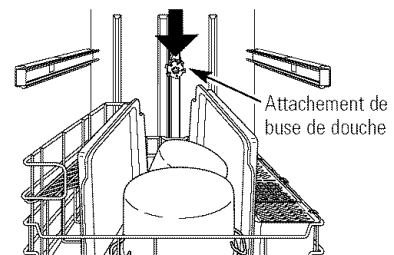

- 6 Remplissez ensuite le panier inférieur et commencez votre cycle.

NOTE : N'oubliez pas d'enlever l'attache de buse de douche avant de remettre en place le panier supérieur.

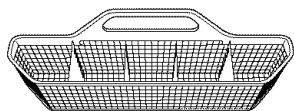

Panier en une pièce (sur certains modèles)

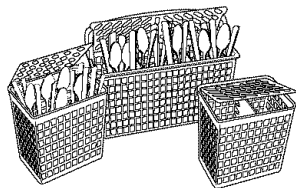

Panier en trois pièces (sur certains modèles)

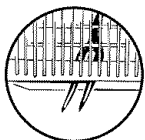

Ne laissez aucun article sortir par le bas.

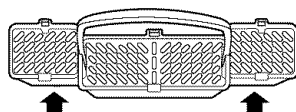

Pour enlever les paniers des extrémités, saisissez le panier aux coins opposés et faites glisser pour séparer.

Panier à argenterie

Pour charger l'argenterie, poussez simplement la poignée ajustable d'un côté ou de l'autre (sur certains modèles). Mettez l'argenterie dans le panier amovible avec les poignées de fourchette et de couteau vers le haut pour protéger vos mains. Placez les cuillers dans le panier avec les poignées vers le bas. Mélangez les couteaux, les fourchettes et les cuillers de manière à ce qu'ils ne soient pas collés les uns aux autres. Répartissez également. Mettez les petits articles en matière plastique, comme les cuillers à mesurer et les bouchons de petits contenants, en bas du panier à argenterie avec l'argenterie sur eux.

Le panier à argenterie en une pièce (sur certains modèles) peut être placé à l'avant, du côté droit ou à l'arrière du panier inférieur.

De nombreuses options existent pour le panier à argenterie en trois pièces (sur certains modèles) dans votre lave-vaisselle. Le panier entier est conçu pour aller du côté droit du panier inférieur. En outre, chaque extrémité du panier est amovible pour faciliter le chargement de l'argenterie et remplir les besoins de capacité du panier inférieur.

Vous pouvez fermer les couvercles des paniers du centre et de chaque côté (sur certains modèles) pour y mettre des petits articles. Vous pouvez placer les articles longs sur le plateau du panier supérieur.

Chargement des paniers du lave-vaisselle.

Caractéristiques de paniers supplémentaires (sur certains modèles)

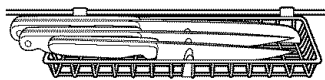

Plateau de coutellerie

Le plateau de coutellerie contient jusqu'à quatre grands couteaux, comme un couteau de découpage, un couteau de chef, un couteau à pain, etc. qui sont trop longs pour aller dans le panier à argenterie.

Accrochez le plateau à l'arrière du panier supérieur. Mettez les couteaux entre les guides (comme l'indique l'illustration).

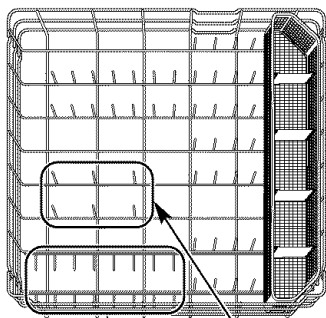

Tiges à bol

Les tiges spéciales à bol dans le panier inférieur facilitent le chargement. Ils sont utiles pour les bols à servir ou d'autres grands bols.

Pour utiliser les tiges à bol, dépliez les deux rangées de tiges flexibles en face des tiges à bol et chargez les bols exactement comme vous le feriez dans le panier supérieur.

Ces tiges se déplient

Tiges à grand bols

Chargement des couverts...

Suivez les directives suivantes pour mettre 10 couverts. Les caractéristiques et l'apparence des paniers et des paniers à argenterie peuvent varier par rapport à votre modèle.

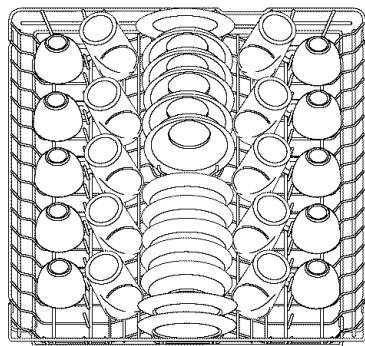

Panier supérieur—10 couverts

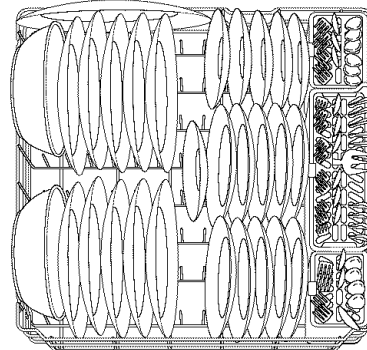

Panier inférieur—10 couverts

Suivez les directives suivantes pour mettre 12 couverts. Les caractéristiques et l'apparence des paniers et des paniers à argenterie peuvent varier par rapport à votre modèle.

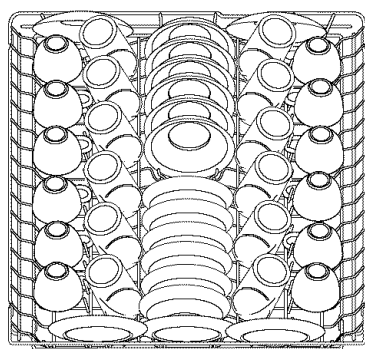

Panier supérieur—12 couverts

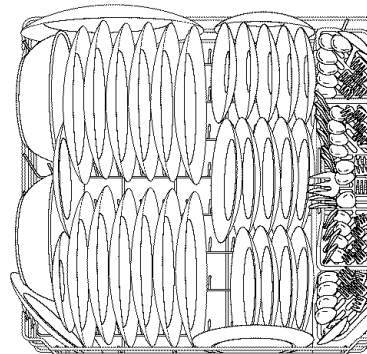

Panier inférieur—12 couverts

Vous pouvez changer l'apparence de votre lave-vaisselle pour aller avec vos armoires de cuisine en commandant l'un des accessoires en option suivants (seulement modèles des séries PDW8500 et PDW8700).

- Ensemble de garniture de panneau de bois de 1/4"
- Ensemble de panneau de bois sans garniture de 3/4"

Ces accessoires sont disponibles à coût supplémentaire. Consultez les pages jaunes pour trouver le numéro de téléphone du magasin Camco le plus proche.

Précisez le numéro de l'accessoire quand vous commandez.

NOTE : Ces accessoires ne sont pas requis pour les modèles de la série PDW9700 qui sont conçus spécialement pour accepter des panneaux sur mesure.



Description des accessoires en option

Trousse de garniture de panneau de bois

Cet accessoire contient la garniture et les instructions pour fournir et installer une porte en bois décorative de 1/4" d'épaisseur.

- GPF825B (noir)
- GPF825W (blanc)
- GPF825C (bisque)

Trousse de panneau de bois sans garniture

Cet accessoire contient les pièces et les instructions pour fournir et installer une porte en bois décorative de 3/4" d'épaisseur.

- GPF875B (noir)
- GPF875W (blanc)
- GPF875C (bisque)

Soins de votre lave-vaisselle.

Pour nettoyer le panneau de contrôle, utilisez un linge légèrement humide, puis séchez complètement. Pour nettoyer l'extérieur, utilisez une bonne cire pour appareil électroménager. N'utilisez jamais d'objets aiguisés, de tampon de récurage ou de nettoyant puissant sur une partie de votre lave-vaisselle.

Protection contre le gel

Si vous laissez votre lave-vaisselle dans un endroit sans chauffage pendant l'hiver, demandez à un technicien de service d'effectuer les opérations suivantes :

- 1 Couper l'alimentation électrique du lave-vaisselle. Enlever les fusibles ou faites basculer le disjoncteur.
- 2 Couper l'alimentation d'eau et débrancher la conduite d'alimentation d'eau du robinet.
- 3 Videz l'eau de la conduite d'alimentation d'eau et du robinet (utilisez une casserole pour recueillir l'eau).
- 4 Rebranchez la conduite d'alimentation d'eau au robinet.

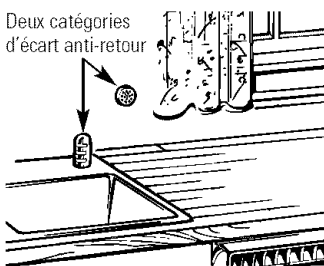

Deux catégories d'écart anti-retour
Vérifiez l'écart anti-retour chaque fois que votre lave-vaisselle ne se vide pas bien.

Est-ce que votre lave-vaisselle a un écart anti-retour?

Un écart anti-retour protège votre lave-vaisselle contre un retour d'eau si un drain se bouche. L'écart anti-retour ne fait pas partie de votre garantie. Il n'est pas couvert par votre garantie. Tous les codes de plomberie ne requièrent pas des écarts anti-retour, et il est possible que vous n'en ayez pas.

L'écart anti-retour est facile à nettoyer

- 1 Éteignez votre lave-vaisselle et soulevez le couvercle chromé.
- 2 Enlevez le capuchon en matière plastique et nettoyez avec un cure-dents.

Soins de votre lave-vaisselle.

Panneaux en acier inoxydable

Vous pouvez nettoyer les panneaux en acier inoxydable avec le nettoyant pour appareil électroménager en acier inoxydable **CERAMA BRYTE®** ou un produit similaire à l'aide d'un linge doux propre.

Intérieur en acier inoxydable—Cuve et porte intérieure

L'acier inoxydable utilisé pour la cuve et la porte intérieure du lave-vaisselle fournit la meilleure qualité que vous puissiez trouver dans un lave-vaisselle GE. Si la cuve ou la porte intérieure du lave-vaisselle se raye ou reçoit un coup pendant son usage normal, elle ne rouille pas ou ne se s'oxyde pas. Ces rayures de surface ne gênent pas ses fonctions, ou sa résistance.

Avant d'appeler le service de réparations...



Renseignements pratiques

Économisez du temps et de l'argent! Examinez les tableaux des pages suivantes, ou visitez le site www.electromenagersge.ca. Cela vous évitera peut-être d'appeler le service de réparations.

Problème	Causes possibles	Que faire
Les lumières du panneau de contrôles s'éteignent quand vous réglez les contrôles	Trop de temps pour appuyer sur les touches choisies	<ul style="list-style-type: none"> Vous devez appuyer sur chaque touche moins de 30 secondes après avoir appuyé sur les autres. Pour rallumer, appuyez sur une touche quelconque à nouveau, ou déverrouillez et re verrouillez la porte.
Le lave-vaisselle fait du bruit	Certains bruits sont normaux	<ul style="list-style-type: none"> Ouverture du contenant à détergent. Arrêt du moteur pendant le séchage. Vidange de l'eau de la cuve immédiatement après que vous ayez appuyé sur la touche START/RESET (mise en marche/remise à zéro). Ventilateur de séchage en marche pendant 2 à 4 heures après que le voyant PROPRE soit allumé (modèles avec panneau de contrôle en haut uniquement).
	Les ustensiles ne sont pas stables dans la clayette ou un petit objet est tombé dans le panier	<ul style="list-style-type: none"> Assurez-vous que rien ne bouge dans le lave-vaisselle.
	Le moteur ronronne	<ul style="list-style-type: none"> Le lave-vaisselle n'a pas été utilisé sur une base régulière. Si vous n'utilisez pas votre lave-vaisselle souvent, remplissez-le et videz-le une fois par semaine. Cela aidera à préserver l'humidité du joint.
Il reste du détergent dans les contenants à détergent	Des ustensiles bloquent les contenants à détergent	<ul style="list-style-type: none"> Changez les assiettes de place.
Il reste de l'eau au fond de la cuve	C'est normal	<ul style="list-style-type: none"> Un peu d'eau propre autour de la sortie située en bas à l'arrière de la cuve lubrifie le joint.
L'eau n'est pas pompée en dehors de la cuve	Le tuyau d'évacuation est bouché	<ul style="list-style-type: none"> Si vous avez un écart anti-retour, nettoyez-le. Vérifiez que l'évier de votre cuisine évacue bien l'eau. Autrement, appelez un plombier. Si votre lave-vaisselle se vide dans un réservoir d'évacuation, faites-le marcher sans réservoir d'évacuation.

Problème	Causes possibles	Que faire
Il y a de la mousse	Vous n'avez pas utilisé le bon détergent	<ul style="list-style-type: none"> Utilisez uniquement des détergents pour lave-vaisselle automatique pour éviter la mousse. Les détergents pour lave-vaisselle Cascade®, Cascade Complete® et Electrasol® ont été approuvés pour tous les lave-vaisselle GE. Pour enlever la mousse de la cuve, ouvrez le lave-vaisselle et laissez la mousse se dissiper. Ajoutez un gallon d'eau froide dans la cuve. Pompez l'eau en commençant un cycle quelconque, puis en remettant à zéro l'unité après 10 secondes (consultez la section <i>Panneau de contrôle de votre lave-vaisselle</i>). Répétez cette opération si nécessaire.
	L'agent de rinçage s'est répandu en dehors du lave-vaisselle	<ul style="list-style-type: none"> Essuyez toujours immédiatement tout agent de rinçage répandu.
Les pièces du lave-vaisselle sont tachées	Vous avez utilisé du détergent avec un colorant	<ul style="list-style-type: none"> Certains détergents contiennent un colorant (pigment ou teinture) qui peut décolorer l'intérieur de la cuve à l'usage. Vérifiez que le contenant de détergent ne montre aucun signe de décoloration. Si le contenant est décoloré, changez de détergent et adoptez un détergent sans colorant. Les détergents pour lave-vaisselle Cascade®, Cascade Complete® et Electrasol® ont été approuvés pour tous les lave-vaisselle GE.
	Il y a des taches d'aliments à base de tomate	<ul style="list-style-type: none"> L'utilisation du cycle RINSE ONLY (rinçage seulement) après avoir ajouté l'assiette tachée peut réduire les taches. GE recommande également Cascade® Plastic Booster^{MD} pour aider à enlever cette catégorie de taches.
Les assiettes et l'argenterie ne sont pas propres	La température de l'eau qui alimente le lave-vaisselle est trop basse	<ul style="list-style-type: none"> Assurez-vous que l'alimentation d'eau soit à la bonne température (consultez la section <i>Utilisation du lave-vaisselle</i>).
	La pression de l'eau est temporairement basse	<ul style="list-style-type: none"> Ouvrez un robinet. Est-ce que l'eau coule plus lentement que d'habitude? Si c'est le cas, attendez que la pression de l'eau redevienne normale pour utiliser votre lave-vaisselle.
	L'écart anti-retour est bouché	<ul style="list-style-type: none"> Nettoyez l'écart anti-retour.
	Les paniers sont mal chargés	<ul style="list-style-type: none"> Assurez-vous que la grosse vaisselle ne bloque pas le distributeur de détergent ou les bras de lavage.
Il y a des taches et une pellicule sur les verres et l'argenterie	L'eau est très riche en sels	<ul style="list-style-type: none"> Utilisez l'agent de rinçage Jet-Dry® ou Cascade Rinse Aid® pour enlever les taches et empêcher la constitution d'une pellicule nouvelle. Pour enlever les taches persistantes et la pellicule préexistante des verres : <ol style="list-style-type: none"> 1 Enlevez tous les ustensiles en métal du lave-vaisselle. 2 N'ajoutez pas de détergent. 3 Choisissez le cycle COOKWARE (ustensiles de cuisine). 4 Mettez en marche votre lave-vaisselle et faites-le fonctionner de 18 à 22 minutes. La lave-vaisselle est maintenant en train du lavage principal. 5 Ouvrez la porte et versez 2 tasses (500 ml) de vinaigre blanc au fond du lave-vaisselle. 6 Fermez la porte et terminez le cycle. Si le rinçage au vinaigre ne fonctionne pas, répétez les opérations précédentes, en utilisant 1/4 de tasse (60 ml) de cristaux d'acide citrique au lieu du vinaigre.
	La température de l'eau qui alimente le lave-vaisselle est trop basse	
	Vous avez trop chargé le lave-vaisselle	
	Vous n'avez pas bien chargé le lave-vaisselle	
	Le détergent est vieux ou humide	
	Le distributeur d'agent de rinçage est vide	
Il y a trop peu de détergent		

Avant d'appeler le service de réparations...

Problème	Causes possibles	Que faire
Il y a un nuage sur la verrerie	Il y a une combinaison d'eau sans sels et de trop de détergent	<ul style="list-style-type: none"> Ce nuage est permanent. Pour empêcher ce nuage, utilisez moins de détergent si vous avez de l'eau sans sels. Lavez les verres par le cycle le plus court qui arrive à les laver.
	La température de l'eau qui alimente le lave-vaisselle dépasse 150 °F	<ul style="list-style-type: none"> Abaissez la température de l'eau.
Il y a des marques noires ou grises sur les assiettes	Les ustensiles en aluminium se sont frottés contre les assiettes	<ul style="list-style-type: none"> Enlevez les marques avec un nettoyant abrasif doux.
Il y a une pellicule jaune ou brune sur les surfaces intérieures	Ce sont des taches de thé ou de café	<ul style="list-style-type: none"> Enlevez les taches à la main, à l'aide d'une solution d'1/2 tasse de javel et de 3 tasses d'eau chaude. <p>ATTENTION : Avant de nettoyer l'intérieur, attendez au moins 20 minutes après un cycle pour permettre à l'élément de chauffage de refroidir. Si vous ne le faites pas, vous risquez de vous brûler.</p>
	Il y a une pellicule jaune ou brune occasionnée par des dépôts de fer dans l'eau	<ul style="list-style-type: none"> Un filtre spécial dans la conduite d'alimentation d'eau est le seul moyen de corriger ce problème. Appelez votre revendeur GE ou toute autre entreprise d'adoucissement des eaux pour les options de traitement des eaux.
Il y a une pellicule blanche sur les surfaces intérieures	Il y a des minéraux de sel dans l'eau	<ul style="list-style-type: none"> GE recommande le nettoyant de lave-vaisselle Jet Dry® pour aider à enlever certaines taches de sels et de minéraux. Pour des taches importantes, nettoyez l'intérieur en mettant un détergent pour lave-vaisselle sur une éponge humide. Portez des gants de caoutchouc. N'utilisez aucun autre nettoyant que celui recommandé ou que du détergent pour lave-vaisselle, parce que cela peut occasionner de la mousse. Les détergents pour lave-vaisselle automatique Cascade®, Cascade Complete® et Electrasol® ont été approuvés pour les lave-vaisselle GE.
Les assiettes ne sèchent pas	La température de l'eau qui alimente le lave-vaisselle est basse	<ul style="list-style-type: none"> Assurez-vous que la température de l'eau qui alimente le lave-vaisselle soit bonne (consultez la section <i>Utilisation du lave-vaisselle</i>). Choisissez HEATED DRY (séchage chaud).
	Le distributeur d'agent de rinçage est vide	<ul style="list-style-type: none"> Vérifiez le distributeur d'agent de rinçage.
Le lave-vaisselle ne fonctionne pas	Le fusible a sauté ou le disjoncteur a culbuté	<ul style="list-style-type: none"> Remplacez le fusible ou rebranchez le disjoncteur. Enlevez tout autre appareil électroménager du circuit. Essayez de remettre à zéro la touche START/RESET (mise en marche/remise à zéro).
	L'interrupteur au mur (sur certaines installations) est en position OFF (arrêt)	<ul style="list-style-type: none"> Vérifiez si le lave-vaisselle est branché à un interrupteur au mur. Un interrupteur au mur peut être requis par le code électrique dans certaines localités. Mettez l'interrupteur en position ON (marche) s'il est en position OFF (arrêt).
Il y a de la vapeur	C'est normal	<ul style="list-style-type: none"> De la vapeur sort de l'évent situé près du mécanisme de verrouillage de la porte pendant le séchage et quand l'eau est pompée en dehors du lave-vaisselle.
Le voyant bactéricide ne s'allume pas à la fin du cycle (cycle bactéricide seulement)	Vous avez ouvert la porte et interrompu le cycle pendant ou après le lavage principal	<ul style="list-style-type: none"> N'interrompez jamais le cycle pendant ou après le lavage principal.
	La température de l'eau qui alimente le lave-vaisselle est trop basse	<ul style="list-style-type: none"> Augmentez la température du chauffe-eau à 120 °F.

Service Protection Plus^{MD} GE

GE, nom connu dans le monde entier pour sa qualité et sa fiabilité, vous offre le plan Service Protection Plus^{MD}, une protection intégrée pour tous vos appareils électroménagers, quelle que soit leur marque!

Les avantages de ce plan sont les suivants :

- Il est soutenu par GE
- Toutes les marques sont couvertes
- Le nombre d'appels de service est illimité
- Tous les coûts de pièces et de main d'oeuvre sont compris
- Aucun faux-frais
- Aucune franchise cachée
- Un numéro 800 à appeler

***Nous couvrirons
tous vos appareils
électroménagers,
partout, tout le temps****

Vous serez complètement satisfait par notre protection de service ou vous pourrez demander un remboursement de la valeur restante de votre contrat. Nous ne poserons aucune question. C'est tellement simple!

Protégez votre réfrigérateur, votre lave-vaisselle, votre laveuse et votre sècheuse, votre four, votre téléviseur, votre magnétoscope, etc.—**quelle que soit leur marque!** En outre, il n'y a aucun frais supplémentaire en cas d'urgence et nous vous offrons un financement mensuel bas. Nous offrons même une couverture pour votre machine à glaçons et une protection contre la détérioration des aliments. Vous pouvez dormir sur vos deux oreilles, en sachant que tous vos précieux appareils électroménagers sont protégés en cas de réparations coûteuses.

Faites confiance en GE et appelez nous au Canada sans frais au **1.888.261.2133** pour de plus amples informations.

*Les appareils de toutes les marques sont couverts au Canada, vieux de jusqu'à 20 ans.



FIRST CLASS POSTAGE REQUIRED	PORT DE PREMIÈRE CLASSE REQUIS
---	---

**OWNERSHIP REGISTRATION
P.O. BOX 1780
MISSISSAUGA, ONTARIO
L4Y 4G1**

**(FOR CANADIAN CONSUMERS ONLY)
(SEULEMENT POUR LES CONSOMMATEURS CANADIENS)**

Garantie GE sur les lave-vaisselle.



Toutes les réparations sous garantie seront effectuées par nos centres de réparation ou nos réparateurs autorisés. Appelez le 1.800.361.3400.

Agrafez le reçu d'achat ici.
Pour obtenir le service sous garantie, vous devrez fournir la preuve de l'achat original.

Pour une période de : GE remplacera :

Un an à partir de la date d'achat initial	Toute pièce du lave-vaisselle qui se casse à cause d'un vice de matériau ou de main-d'oeuvre. Au cours de cette année de garantie totale , GE fournira, gratuitement , toute la main-d'oeuvre et le service à la maison nécessaires pour remplacer la pièce défectueuse.
Deux ans à partir de la date d'achat initial	Toute pièce du lave-vaisselle qui se casse à cause d'un vice de matériau ou de main-d'oeuvre. Au cours de cette deuxième année de garantie limitée , vous serez responsable de tous les coûts de main-d'oeuvre et de service.
Cinq ans à partir de la date d'achat initial	Les paniers et le module de contrôle électronique du lave-vaisselle s'ils ne fonctionnent plus à cause d'un vice de matériau ou de main-d'oeuvre. Au cours de ces cinq ans de garantie limitée , vous serez responsable de tous frais de main-d'oeuvre ou de service à la maison.
Toute la vie du produit	La cuve en acier inoxydable ou la doublure de porte , si elles ne peuvent plus arrêter l'eau à cause d'un vice de matériau ou de main-d'oeuvre. Au cours de cette garantie totale , GE fournira également, gratuitement , toute la main-d'oeuvre et le service à la maison nécessaires pour remplacer la pièce défectueuse.

Ce qui n'est pas couvert :

- Tout déplacement de service chez vous pour vous apprendre à utiliser votre lave-vaisselle.
- Toute mauvaise installation.
Si vous avez un problème d'installation, appelez votre revendeur ou un installateur. Vous êtes responsable de fournir une bonne alimentation électrique, un bon échappement et tout autre branchement nécessaire.
- Toute panne du produit s'il a été malmené, mal utilisé ou utilisé à une autre fin que celle prévue ou utilisé commercialement.
- Tout remplacement des fusibles de la maison ou tout rebranchement des disjoncteurs.
- Tout dommage occasionné par un accident, un incendie, une inondation ou un acte de Dieu.
- Tout dommage subi après la livraison, y compris tout dommage causé par des articles qui tombent sur le plancher.

LE GARANT N'EST PAS RESPONSABLE DES DOMMAGES CONSÉCUTIFS.

Garant : CAMCO INC.

Soutien au consommateur.



Site Web appareils électroménagers GE

www.electromenagersge.ca

Vous avez une question ou vous avez besoin d'aide pour votre appareil électroménager? Contactez-nous par Internet au site www.electromenagersge.ca 24 heures par jour, tous les jours de l'année.

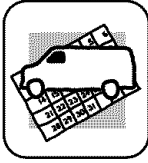

Service de réparations

1.800.361.3400

Service de réparations GE est tout près de vous.
Pour faire réparer votre électroménager GE, il suffit de nous téléphoner.

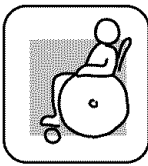

Studio de conception réaliste

Sur demande, GE peut fournir une brochure sur l'aménagement d'une cuisine pour les personnes à mobilité réduite.

Écrivez: Directeur, Relations avec les consommateurs, Camco, Inc.
Bureau 310, 1 Factory Lane
Moncton, N.B. E1C 9M3



Prolongation de garantie

www.electromenagersge.ca

Achetez un contrat d'entretien GE avant que votre garantie n'expire et bénéficiez d'un rabais substantiel. Ainsi le service après-vente GE sera toujours là après expiration de la garantie.

Visitez notre site Web ou appelez-nous au 1.800.461.3636.

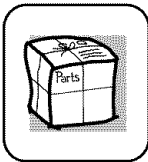

Pièces et accessoires

Ceux qui désirent réparer eux-mêmes leurs électroménagers peuvent recevoir pièces et accessoires directement à la maison (cartes VISA, MasterCard et Discover acceptées).

Les directives stipulées dans le présent manuel peuvent être effectuées par n'importe quel utilisateur. Les autres réparations doivent généralement être effectuées par un technicien qualifié. Soyez prudent, car une réparation inadéquate peut affecter le fonctionnement sécuritaire de l'appareil.

Vous trouverez dans les pages jaunes de votre annuaire le numéro du Centre de service Camco le plus proche.

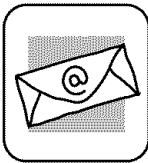

Contactez-nous

Si vous n'êtes pas satisfait du service après-vente dont vous avez bénéficié :

Premièrement, communiquez avec les gens qui ont réparé votre appareil.

Ensuite, si vous n'êtes toujours pas satisfait envoyez tous les détails—numéro de téléphone compris—au

Directeur, Relations avec les consommateurs, Camco, Inc.
Bureau 310, 1 Factory Lane
Moncton, N.B. E1C 9M3



Inscrivez votre appareil électroménager

www.electromenagersge.ca

Inscrivez votre appareil électroménager en direct, aussitôt que possible. Cela améliorera nos communications et notre service après-vente. Vous pouvez également nous envoyer par la poste le formulaire d'inscription joint à votre documentation.