

This Owner's Manual is provided and hosted by [Appliance Factory Parts](http://www.appliancefactoryparts.com).

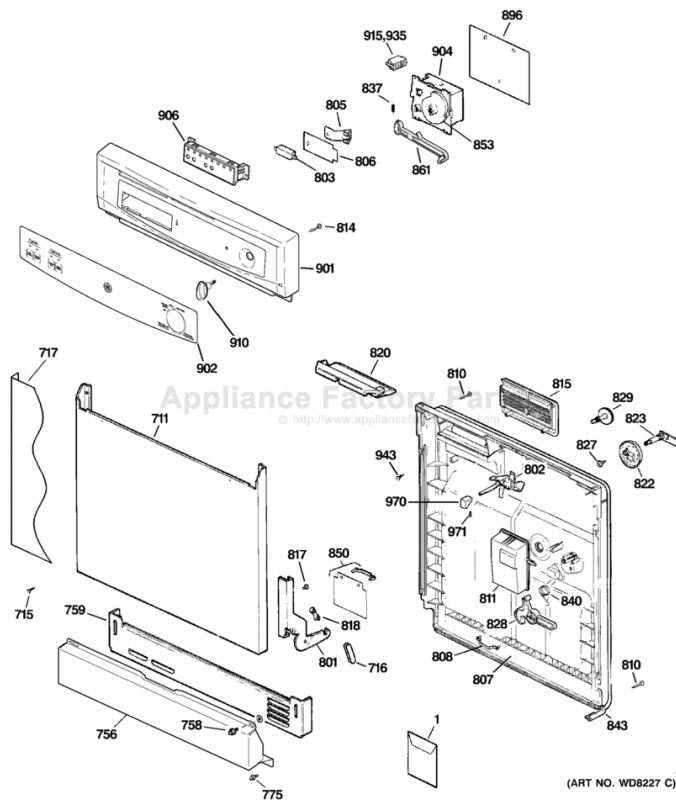

# GE GSM2200N00CC Owner's Manual

[Shop genuine replacement parts for GE  
GSM2200N00CC](#)



[Find Your GE Dishwasher Parts - Select From 6722 Models](#)

----- Manual continues below -----



# Dishwashers

**Owner's Manual**

**Safety Instructions** ..... 2, 3

**Operating Instructions**

Care and Cleaning .....12

Control Panels .....6

Control Settings ..... 4-5

Dial Cycles .....7

Flashing Display Lights .....8

Loading the

Dishwasher Racks .....10

Loading Place Settings .....11

Optional Accessories .....12

Using the Dishwasher .....8, 9

**Troubleshooting Tips** ... 13, 14

**Consumer Support**

Consumer Support ..... 16

Warranty ..... 15

**Write the model and serial numbers here:**

**Model #** \_\_\_\_\_

**Serial #** \_\_\_\_\_

You can find them on a label on the tub wall just inside the door.

# IMPORTANT SAFETY INFORMATION

## READ ALL INSTRUCTIONS BEFORE USING —

### SAVE THESE INSTRUCTIONS

## ⚠ WARNING!

For your safety, the information in this manual must be followed to minimize the risk of fire, explosion, electric shock, and to prevent property damage, personal injury, or death.



## ⚠ WARNING! WATER HEATER SAFETY

Under certain conditions, hydrogen gas may be produced in a water heater that has not been used for two or more weeks. **HYDROGEN GAS IS EXPLOSIVE.**

If the hot water has not been used for two or more weeks, prevent the possibility of damage or injury by turning on all hot water faucets and allow them to run for several minutes. Do this before using any electrical appliance connected to the hot water system. This simple procedure will allow any built-up hydrogen gas to escape. Since the gas is flammable, do not smoke, use an open flame, or use the appliance during this process.



## PROPER INSTALLATION AND MAINTENANCE

This dishwasher must be properly installed and located in accordance with the Installation Instructions before it is used. If you did not receive an Installation Instructions sheet with your dishwasher, you can receive one by visiting our website at [www.geappliances.ca](http://www.geappliances.ca).

- Connect the dishwasher/appliance to a grounded metal, permanent wiring system; or run an equipment-grounding conductor with the circuit conductors and connect to the equipment-grounding terminal or lead of the appliance.
  - Improper connection of the equipment-grounding conductor can result in a risk of electric shock. Check with a qualified electrician or service representative if you are in doubt whether the appliance is properly grounded.
  - Dispose of discarded appliances and shipping or packing material properly.
  - Do not attempt to repair or replace any part of your dishwasher unless it is specifically recommended in this manual. All other servicing should be referred to a qualified technician.
  - To minimize the possibility of electric shock, disconnect this appliance from the power supply before attempting any maintenance.
- NOTE:** Turning the dishwasher off does not disconnect the appliance from the power supply. We recommend having a qualified technician service your appliance.

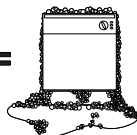
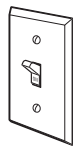

## ⚠ CAUTION: To prevent minor injury and property damage

- Contents washed in Anti-bacterial mode, if available, may be hot to the touch. Use care before handling.
- Using a detergent that is not specifically designed for dishwashers will cause the dishwasher to fill with suds.  = 
- If your dishwasher is connected to a wall switch, ensure that the switch is on prior to use. 
- On dishwashers with electronic controls, if you choose to turn the wall switch off between wash cycles, allow 5-10 seconds after turning the switch on before touching START/RESET to allow the control to initialize.
- Non-Dishware Items: Do not wash items such as electronic air cleaner filters, furnace filters and paint brushes in your dishwasher. Damage to the dishwasher and discoloration or staining of the dishwasher may result.
- Close supervision is necessary if this appliance is used by or near children.
- Load light, plastic items so they do not become dislodged and drop to the bottom of the dishwasher—they might come into contact with the heating element and be damaged.

## **⚠ WARNING! RISK OF CHILD ENTRAPMENT**

### PROPER DISPOSAL OF THE DISHWASHER

Junked or abandoned dishwashers are dangerous...even if they will sit for "just a few days." If you are getting rid of your old dishwasher, please follow the instructions below to help prevent accidents.

#### **Before You Throw Away Your Old Dishwasher:**

- Take off the door of the washing compartment or remove the door latch keeper (as shown).

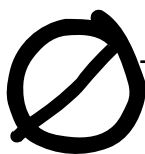
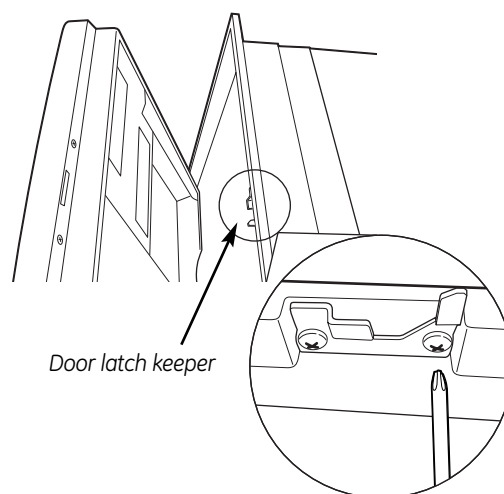

## **⚠ WARNING!**

*When using your dishwasher, follow basic precautions, including the following:*

- Use this appliance only for its intended purpose as described in this Owner's Manual.
- Use only powder, tabs, liquid detergents or rinse agents recommended for use in a dishwasher and keep them out of the reach of children. **Cascade®**, **Cascade® Complete** and **Electrasol®** Automatic Dishwashing Detergents, and **Jet-Dry®** and **Cascade Crystal Clear®** rinse agents have been approved for use in all GE dishwashers.
- Locate sharp items so that they are not likely to damage the door seal.
- Load sharp knives with the handles up to reduce the risk of cut-type injuries.
- Do not wash plastic items unless marked dishwasher safe or the equivalent. For plastic items not so marked, check the manufacturer's recommendations.
- Do not touch the heating element during or immediately after use.
- Do not operate your dishwasher unless all enclosure panels are properly in place.
- Do not tamper with controls.
- Do not abuse, sit on or stand on the door or dish rack of the dishwasher.
- Do not allow children to play around the dishwasher when opening or closing the door due to the possibility of small fingers being pinched in the door.
- Do not discard a dishwasher without first removing the door of the washing compartment or the latch keeper.
- Do not store or use combustible materials, gasoline or other flammable vapors and liquids in the vicinity of this or any other appliance.
- Do not allow children to play with, on or inside this or any discarded appliance.



**READ AND FOLLOW THIS SAFETY INFORMATION CAREFULLY.**

**SAVE THESE INSTRUCTIONS**

# About the dishwasher control panel

## Control Settings

### 1 Cycles

An indicator light above the selected pad will be **ON** to indicate which **CYCLE** has been selected, on some models.

<b>POTS &amp; PANS/ HEAVY WASH</b> (on some models)	For heavily soiled dishes or cookware with dried-on or baked-on soils. Everyday dishes may be included. This cycle will not remove burned-on foods.
<b>NORMAL/ NORMAL WASH</b>	For loads of everyday dishes, glasses and cookware with medium soils. <b>NOTE:</b> Many dishes have lighter soil than normal. Choosing a cycle other than <b>NORMAL WASH</b> will save energy and water.
<b>SHORT WASH</b> (on some models)	For quickly washing loads of everyday dishes with medium soils that have not dried on, such as loads consisting mostly of glasses.
<b>WATER SAVER LIGHT WASH</b> (on some models)	For dishes with light soils.
<b>RINSE ONLY</b>	For rinsing partial loads that will be washed later. <i>Do not use detergent.</i>
<b>DRYING PLATE WARMER</b>	For warming clean dishes and serving plates. This cycle will take approximately 30 minutes.
<b>HOT PREWASH HOT START</b>	Preheats wash water to the correct temperature.
<b>CHINA CRYSTAL</b> (on some models)	For lightly soiled china and crystal.

### 2 Options

An indicator light above the selected pad will be **ON** to indicate which **OPTION** has been selected, on some models.

<b>HI TEMP RINSE</b> (on some models)	Turns on the heater in all final rinse cycles to help prevent spotting on dishware. This option may be turned <b>ON</b> or <b>OFF</b> during the wash cycle.
<b>HI TEMP WASH</b>	Energizes the heater to boost water temperature in prewash and main wash fill cycles. Recommended for use with heavily soiled dishes. Option may be turned <b>ON</b> or <b>OFF</b> during the wash cycle.
<b>HEATED DRY OFF</b>	Shuts off the drying heat option. Dishes air dry naturally and energy is saved. Open the dishwasher door to speed drying.
<b>HEATED DRY ON</b>	Turns the heater on for fast drying. This cycle will extend the time to your wash cycle by 30 minutes. <b>DO NOT</b> use with <b>RINSE ONLY</b> cycle.
<b>LOCK</b> (electronic models only)	When the <b>LOCK</b> pad is touched twice within 3 seconds, all pads become inoperative. <i>You can lock the controls to prevent any selections from being made. Or you can lock the controls after you have started a cycle or selected <b>DELAY START</b> so the cycle or <b>DELAY START</b> is not interrupted.</i> <i>Children cannot accidentally start dishwasher by touching pads with this option selected.</i> To unlock the dishwasher after it has been locked, touch the <b>LOCK</b> pad twice within 3 seconds. The light above the <b>LOCK</b> pad will turn off.
<b>DELAY HOURS</b> (on some models)	Delays the start of a wash cycle for up to 8 hours.
<b>RESET</b> (timer models)	Touch <b>RESET</b> to cancel options.
<b>START/RESET</b> (electronic models)	Touch <b>START/RESET</b> one time to start dishwasher cycle. Touch <b>START/RESET</b> a second time to pump out and then turn off the dishwasher. Do not touch <b>START/RESET</b> more than one time unless you intend to end the cycle.

## Control Settings

### Cycle Chart

Model	Cycle	Water Usage (litres)	Cycle Time (min.)
GSD1100	Hot Start Option <sup>1</sup>	9.5	10
	Heavy Wash	26.5	120
	Normal Wash	21.6	117
	Rinse Only	8.3	53
	Plate Warmer	0.0	40
HDA1100 ADW1100	Hot PreWash Option <sup>1</sup>	9.5	10
	Normal Wash	21.6	117
	Drying	0.0	40
GSD1300 GSD2100 GSD2101	Hot Start Option <sup>1</sup>	9.5	10
	Heavy Wash	26.5	120
	Normal Wash	21.6	117
	Light Wash	17.0	113
	Rinse Only	8.3	53
HDA2100	Hot PreWash Option <sup>1</sup>	9.5	10
	Heavy Wash	26.5	120
	Normal Wash	21.6	117
	Water Saver	17.0	113
	Rinse Only	8.3	53
HDA3500	Hot PreWash Option <sup>1</sup>	9.5	12
	Heavy Wash	26.5	118
	Normal Wash*	21.6	118
	Water Saver*	17.0	114
	Rinse Only*	8.3	53
GSD2300 GSD2301 GSM2200	Hot Start Option <sup>1</sup>	9.5	12
	Pots & Pans	26.5	118
	Normal Wash*	21.6	118
	Light Wash*	17.0	114
	Rinse Only*	8.3	53
GSD2700	Hot Start Option <sup>1</sup>	9.5	12
	Heavy Wash	26.5	118
	Normal Wash*	21.6	118
	Rinse Only*	8.3	53
	Plate Warmer	0.0	40
GSD3300	Hot Start Option <sup>1</sup>	9.5	12
	Pots & Pans	26.5	118
	Normal Wash*	21.6	118
	Rinse Only*	8.3	53
	Plate Warmer	0.0	40
GHDA350	Hot Start Option <sup>1</sup>	4.9	3
	Pots & Pans	31.0	103
	Heavy Wash	26.5	103
	Normal Wash*	21.6	103
	Light Wash*	12.9	95
	Rinse Only*	8.3	42
GSD4000	Plate Warmer	0.0	33
	Pots & Pans	33.3	112
	Heavy Wash	28.4	108
	Normal Wash	21.6	105
	China/Crystal	23.9	80
Rinse Only	4.9	3	

<sup>1</sup> Hot Start Option adds water amount and cycle time shown when selected.  
\* Normal Wash button should be pushed to run this cycle.

**NOTE:** Not all models have every cycle listed.

# About the dishwasher control panel

You can locate your model number on the left tub wall just inside the door. Throughout this manual, features and appearance may vary from your model.

Please match the control panel for your unit to a similar control panel below.

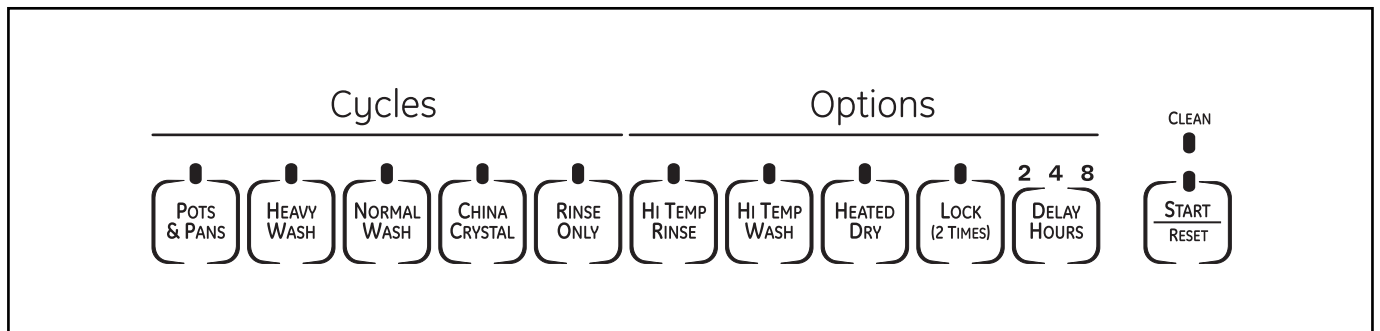
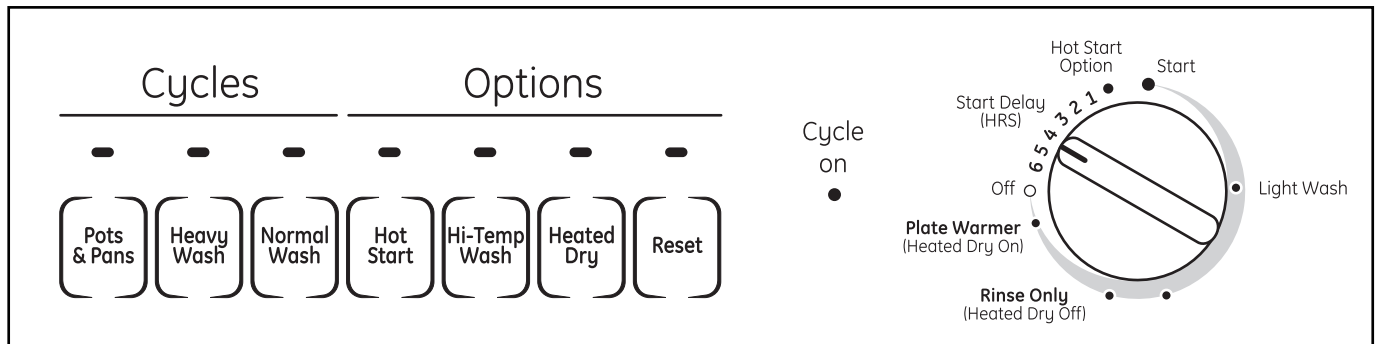
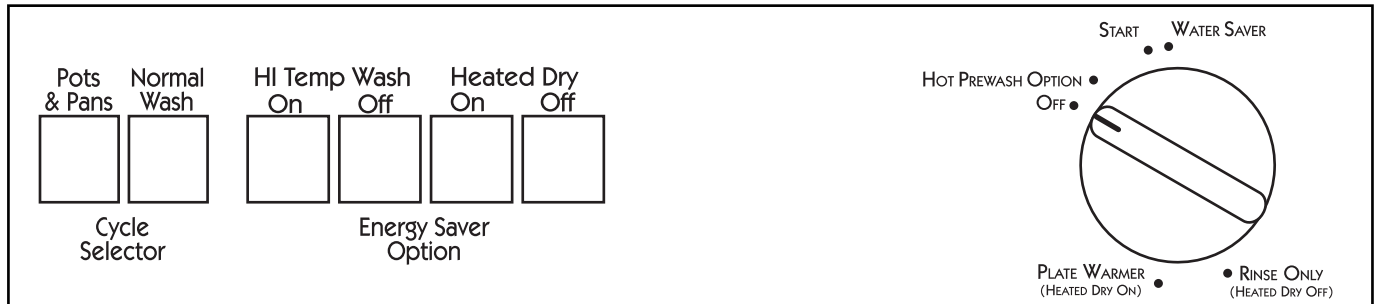
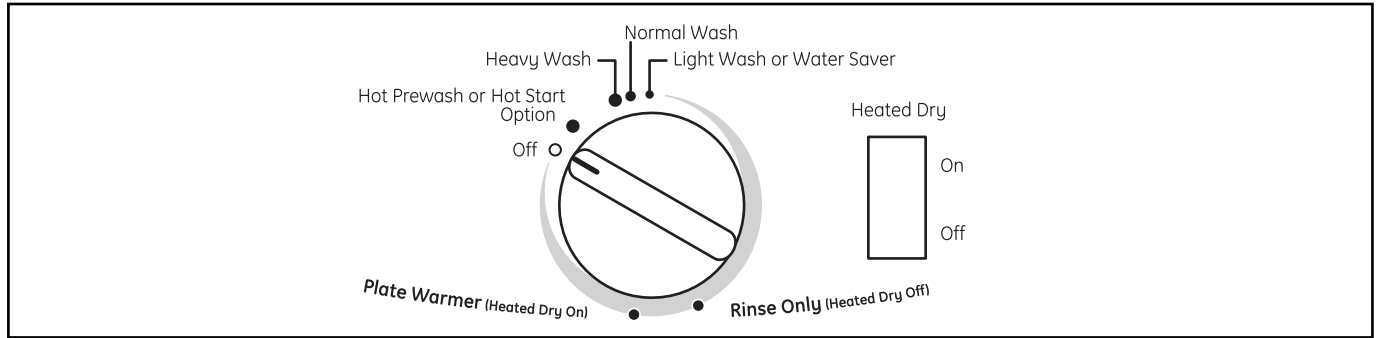

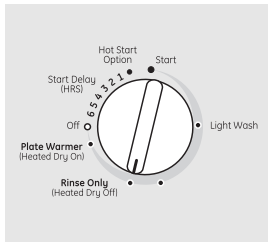

## Rinse Only

For rinsing partial loads that will be washed later. *Do not use detergent.*

- 1 Make sure **HEATED DRY** is not selected.
- 2 Be sure the door is unlatched.
- 3 Slowly turn the Dial to **RINSE ONLY**.
- 4 Latch the door to start the cycle.

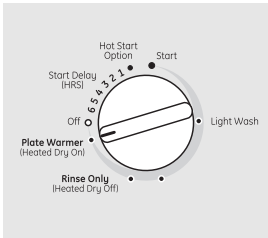

## Plate Warmer or Drying

For warming clean dishes and serving plates. This cycle will take approximately 39 minutes.

- 1 Load clean dishware to be warmed.
- 2 Select **HEATED DRY ON**.
- 3 Be sure the door is unlatched.
- 4 Slowly turn the Dial to **PLATE WARMER** or **DRYING**.
- 5 Latch the door to start the cycle.

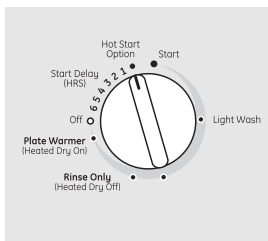

## Hot Start or Hot Prewash Option

Preheats wash water.

- 1 Select the **HOT START** or **HOT PREWASH** cycle and any other option on the push button pad.
- 2 Be sure the door is unlatched.
- 3 Slowly turn the Dial to **HOT START** or **HOT PREWASH**.
- 4 Latch the door to start the cycle.

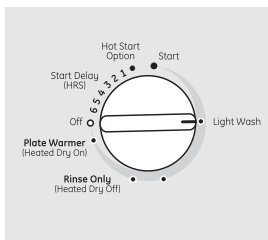

## Short Wash or Light Wash or Water Saver

For quickly washing loads of everyday dishes with light to medium soils that have not dried on.

- 1 Be sure the door is unlatched.
- 2 Slowly turn the Dial to **SHORT WASH**, **LIGHT WASH** or **WATER SAVER**.
- 3 Latch the door to start the cycle.

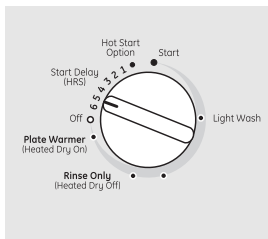

## Start Delay (on some models)

The **START DELAY** will allow you to delay the start time of any cycle automatically up to 6 hours.

- 1 Be sure the door is unlatched.
- 2 Select the wash cycle and option you want.
- 3 Slowly turn the Dial to the desired time. The **CYCLE ON** light will come on.
- 4 Latch the door to start the cycle.

## Start (Models with a Dial)

Slowly turn the Dial to the **START** or **ON** position, or the selected cycle. Don't turn it past the **START**, **ON** or cycle position; you could accidentally miss a prewash.

There is a time delay between start-up and water fill so you will not hear any wash action right away.

- Latch the door to begin the cycle.

## Operation of electronic models (model GSD4000 Only)

### Using the Dishwasher Door

- 1 The door must be closed and locked into place to select a **LOAD SELECTION** or an **OPTION**.
- 2 If the door is opened during a cycle and left open, *the dishwasher will beep once every 30 seconds* until the door is closed and latched into place.

#### Start

Close and latch the door. Touch the **START/RESET** pad to begin the cycle. Water fill begins and approximately 60 seconds later the wash action begins.

**NOTE:** The dishwasher remembers your last cycle so you don't have to reprogram each time. When the dishwasher is loaded and the door latch is in the locked position, the control panel lights will be **ON** and display the last settings you selected.



If you don't want to change any of the settings, simply touch the **START/RESET** pad to begin the cycle.

Also, if a power failure occurs, **NORMAL** and **HEATED DRY** will automatically be programmed. Make any new selections and touch the **START/RESET** pad to begin the cycle.

#### Clean

This light is illuminated when a wash cycle is complete. The light will stay **ON** until the door is opened.

### Flashing Display Lights

Lights	What It Means	What To Do
	This is normal. The <b>START/RESET</b> pad has been pressed.	Allow the dishwasher to drain and reset before you start a new wash cycle.
 PLUS A BEEPING SOUND	Control Error	Press the <b>START/RESET</b> pad to turn off the beeper. If the <b>CLEAN</b> light continues to flash, call for service.
 PLUS A BEEPING SOUND	Control Error	Press the <b>START/RESET</b> pad to turn off the beeper and the dishwasher will attempt to reset. Restart the wash cycle. If this error continues, turn off the power to the dishwasher at the circuit breaker for 30 seconds. Try the dishwasher again. If the error is still present, call for service.



## Check the Water Temperature

The entering water must be at least 49°C and not more than 65°C, for effective cleaning and to prevent dish damage. Check the water temperature with a candy or meat thermometer. Turn on the hot water faucet nearest the dishwasher, place the thermometer in a glass and let the water

run continuously into the glass until the temperature stops rising.

Adjust the maximum/minimum temperature of the water heater if necessary to deliver water at the proper temperature.



## Use Jet-Dry® Rinse Agent

**Jet-Dry®** or **Cascade Crystal Clear®** rinse agents remove spots and prevent new film buildup on dishes, glasses, flatware, cookware and plastic.

### Filling the Dispenser

Fill the rinse agent dispenser until it reaches the bottom of lip inside the opening. Replace cap.

To check if rinse agent is needed, remove the cap and look into the dispenser.

*A full dispenser should last about one month.*

*If the rinse agent spills, wipe up the excess.*

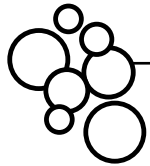
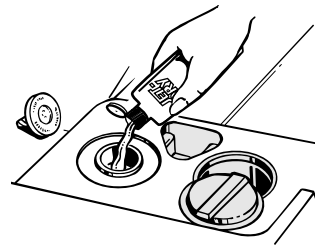

## Proper Use of Detergent

Use only detergent specifically made for use in dishwashers. **Cascade®** and **Electrasol®** Automatic Dishwashing Detergents have been approved for use in all GE dishwashers. Keep your detergent fresh and dry. Don't put powder detergent into the dispenser until you're ready to wash dishes.

The amount of detergent to use depends on whether your water is *hard* or *soft*. With hard water, you need extra detergent. With soft water, you need less detergent.

Protect your dishes and dishwasher by contacting your water department and asking how hard your water is. Twelve or more grains is extremely hard water. A water softener is recommended. Without it, lime can build up in the water valve, which could stick while open and cause flooding. Too much detergent with soft water can cause a permanent cloudiness of glassware, called *etching*.

Use the information in the table below as a guideline to determine the amount of automatic dishwasher detergent to place in the dispenser.

Number of Grains	Detergent Cups to Fill
Less than 4	Fill to 1/3 of main cup
4 to 8	Fill to 2/3 of main cup
8 to 12	Fill main cup
Greater than 12	Fill main cup and open cup

You'll find two detergent dispensers on the inside door of your dishwasher. All wash cycles require detergent in the main cup. When using automatic dishwashing detergent tabs, simply place one tab in the main cup and close.

Be sure the Dial is **OFF** before adding detergent. Otherwise, the detergent cup will not close and latch properly. Add detergent; then close the main cup.

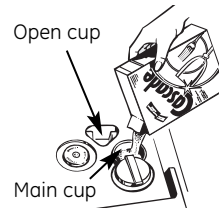

**NOTE:** To open detergent cup after it has been closed, simply turn the detergent cup handle counterclockwise until it releases. A snapping sound may be heard.

### DO NOT USE HAND DISH DETERGENT

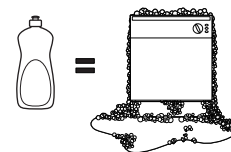

**NOTE:** Using a detergent that is not specifically designed for dishwashers will cause the dishwasher to fill with suds. During operation, these suds will spill out of the dishwasher vents, covering the kitchen floor and making the floor wet.

Because so many detergent containers look alike, store the dishwasher detergent in a separate space from all other cleaners. Show anyone who may use the dishwasher the correct detergent and where it is stored.

While there will be no lasting damage to the dishwasher, your dishes will not get clean using a dishwashing detergent that is not formulated to work with dishwashers.

# Loading the dishwasher racks

For best dishwashing results, follow these loading guidelines. Features and appearance of racks and silverware baskets may vary from your model.

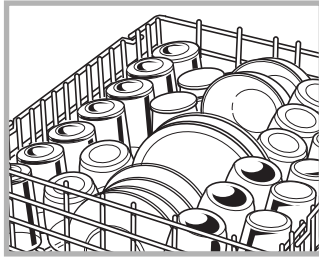

## Upper Rack

The upper rack is for glasses, cups and saucers. Cups and glasses fit best along the sides. This is also a secure place for dishwasher-safe plastics. The upper rack is good for all kinds of odd-shaped utensils. Saucepans, mixing bowls and other items should be placed face down.

Secure larger dishwasher-safe plastics over two fingers when possible.

Make sure small plastic items are secure so they can't fall onto the heating element.

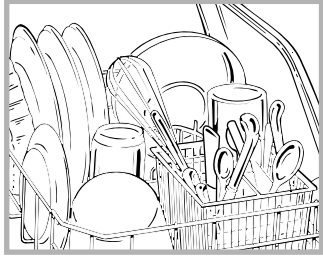

## Lower Rack

When loading the lower rack, do not load large platters or trays in the front right corner. They may prevent detergent from circulating during the wash cycle.

The lower rack is best used for plates, saucers and cookware. Large items such as broiler pans and racks should go along the sides. Load platters, pots and bowls along the sides, in corners or in the back. The soiled side of items should face the center of the rack.

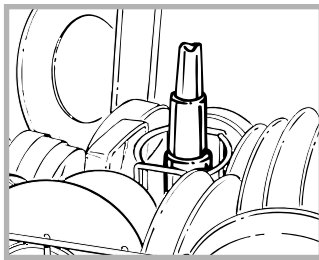

## Wash Tower

Keep the center area clear in the lower rack.

The wash tower rises through the center of the lower rack during the wash and rinse portions of the cycle.

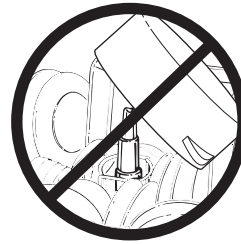

Don't block the wash tower or load tall things next to it.

Be sure items don't fall through rack and block rotation of the spray arm.

Also, be careful not to let a portion of an item such as a pot or dish handle extend through the bottom rack. This could block the wash arm and cause poor washing results.

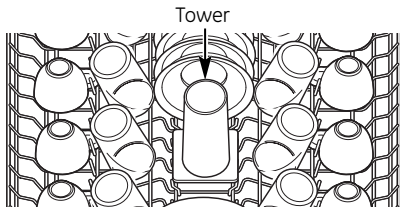

Don't block the upper rack wash tower.

**Do not cover upper rack tower (not present on all models)**



## Silverware Basket

Put flatware in the removable basket with fork and knife handles up to protect your hands. Place spoons in the basket with handles down. Mix knives, forks and spoons so they don't nest together. Distribute evenly. Small plastic items, such as measuring spoons and lids from small containers, should go in the bottom of the silverware basket with silverware on top.

**DON'T LET ANY ITEM EXTEND THROUGH BOTTOM OF SILVERWARE BASKET AND RACK, TO ENSURE PROPER FUNCTION OF SPRAY ARM.**

# Loading place settings...

Follow these guidelines for loading 10 place settings. Features and appearance of racks and silverware baskets may vary from your model.

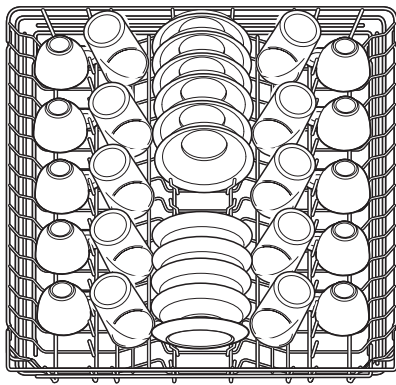

Upper Rack—10 place settings

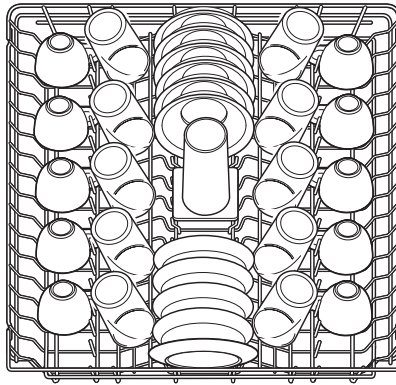

Upper Rack—10 place settings

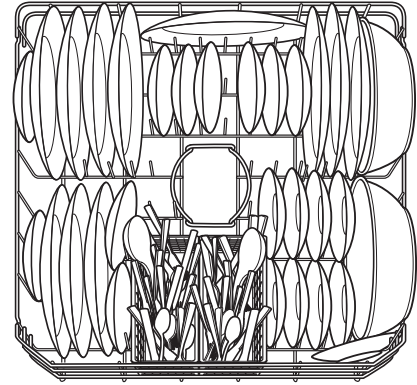

Lower Rack—10 place settings

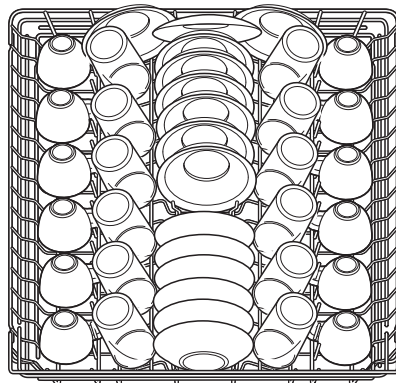

Upper Rack—12 place settings

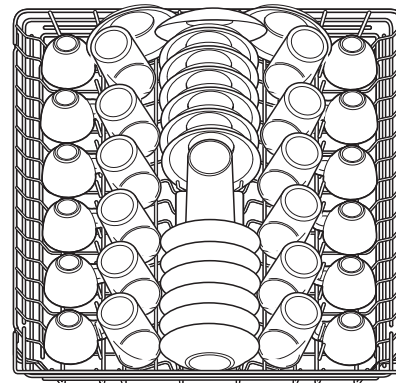

Upper Rack—12 place settings

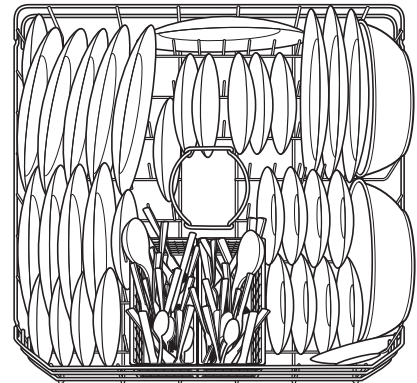

Lower Rack—12 place settings

## Forget to Add a Dish?

A forgotten dish can be added any time before the main wash.

- 1 Push the door latch to the left.
- 2 Once the water calms, open the door. Steam may rise out of the dishwasher.
- 3 Add forgotten dish.
- 4 Close the door and push the latch to the far right.

## Tips for Loading and Good Wash Performance

- Don't block the lower rack wash tower.



- Don't let items fall through rack and block spray arms.



## Caring for the dishwasher

To clean the control panel, use a lightly dampened cloth, then dry thoroughly. To clean the exterior, use a good appliance polish. Never use sharp objects, scouring pads or harsh cleaners on any part of the dishwasher.

### Protect Against Freezing

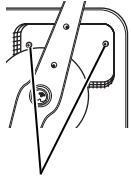

Sump cover screws

If your dishwasher is left in an unheated place during the winter, ask a service technician to:

- 1 Cut off electrical power to the dishwasher. Remove fuses or trip circuit breaker.
- 2 Turn off the water supply and disconnect the water inlet line from the water valve.
- 3 Drain water from the inlet line and water valve. (Use a pan to catch the water.)
- 4 Reconnect the water inlet line to the water valve.
- 5 Remove the plastic sump cover in the tub bottom and use a sponge to soak up water in the rubber boot.

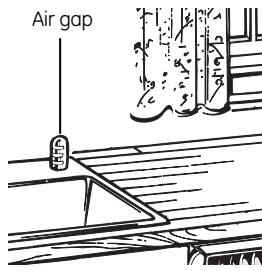

Check the air gap any time your dishwasher isn't draining well.

### Does Your Dishwasher Have an Air Gap?

An air gap protects your dishwasher against water backing up into it if a drain clogs. The air gap is not a part of the dishwasher. It is not covered by your warranty. Not all plumbing codes require air gaps, so you may not have one.

#### The air gap is easy to clean.

- 1 Turn off the dishwasher and lift off the chrome cover.
- 2 Unscrew the plastic cap and clean with a toothpick.

### Stainless Steel Panels

The stainless steel panels can be cleaned with *Stainless Steel Magic* or a similar product using a clean, soft cloth.

## Optional accessories (on some models)

You can change the appearance of your dishwasher by adding a custom panel trim kit.

**1/4" Wood panel trim kit**—This accessory contains *trim and instructions* for you to supply and install a 1/4" thick decorative wood door:

- GPF25B (Black) GPF325B/GPF425B
- GPF25W (White) GPF325W/GPF425W
- GPF25C (Bisque) GPF325C/GPF425C

**3/4" Trimless wood panel kit**—This accessory contains *parts and instructions* for you to supply and install a 3/4" thick decorative wood door:

- GPF375/GPF475

**NOTE:** The GPF100 dishwasher door spring kit must also be ordered and installed when the door panel weighs four lbs. or more. This kit is included with the 3/4" trim kits.

**Non-wood countertop bracket kit**—This is for installations which have non-wood countertops and includes side-mounting brackets and instructions for securing the dishwasher:

- GPF65

Consult your GE Appliance dealer to get the correct kit for your model.



**Troubleshooting Tips**  
 Save time and money! Review the charts on the following pages, or visit [www.geappliances.ca](http://www.geappliances.ca). You may not need to call for service.

Problem	Possible Causes	What To Do
<b>Dishwasher won't run</b>	<b>Fuse is blown, or the circuit breaker tripped</b>	<ul style="list-style-type: none"> <li>• Replace fuse or reset circuit breaker. Remove any other appliances from the circuit.</li> <li>• Try pressing the <b>START/RESET</b> pad (Electronic models) two times.</li> </ul>
	<b>Power is turned off</b>	<ul style="list-style-type: none"> <li>• In some installations, power to the dishwasher is provided through a wall switch, often located next to the disposer switch. Make sure it is on.</li> </ul>
<b>Noise</b>	<b>Some of the sounds you'll hear are normal</b>	<ul style="list-style-type: none"> <li>• Soft food disposal shredding action.</li> <li>• Drain valve opening to pump water out.</li> <li>• Timer control as cycle progresses.</li> <li>• Detergent cup opening.</li> <li>• The motor stopping during the drying period.</li> <li>• Water draining out of tub immediately after touching the <b>START/RESET</b> pad.</li> </ul>
	<b>Utensils are not secure in rack or something small has dropped into rack</b>	<ul style="list-style-type: none"> <li>• Make sure everything is secured in dishwasher.</li> </ul>
	<b>Rattling dishes when the spray arm rotates</b>	<ul style="list-style-type: none"> <li>• Make sure dishes are properly loaded. See the <i>Loading the dishwasher racks</i> section.</li> </ul>
	<b>Motor hums</b>	<ul style="list-style-type: none"> <li>• Dishwasher has not been used on a regular basis. If you do not use your dishwasher often, set it to fill and pump out once every week. This will help keep the seal moist.</li> </ul>
<b>Water standing in the bottom of the tub</b>	<b>This is normal</b>	<ul style="list-style-type: none"> <li>• A small amount of clean water around the outlet on the tub bottom at the back of the tub keeps the water seal lubricated.</li> </ul>
<b>Water won't pump out of the tub</b>	<b>Drain is clogged</b>	<ul style="list-style-type: none"> <li>• If you have an air gap, clean it.</li> <li>• Check to see if your kitchen sink is draining well. If not, you may need a plumber.</li> <li>• If the dishwasher drains into a disposer, run disposer clear.</li> </ul>
<b>Suds in the tub</b>	<b>Wrong detergent was used</b>	<ul style="list-style-type: none"> <li>• Use only automatic dishwasher detergents to avoid sudsing. Cascade®, Cascade® Complete and Electrasol® Automatic Dishwashing Detergents have been approved for use in all GE dishwashers.</li> <li>• To remove suds from the tub, open the dishwasher and let suds dissipate. Add 1 gallon of cold water to the tub. On Models with a Dial: Close and latch the dishwasher. Pump out water by slowly turning the Dial until a drain period is reached. Repeat if necessary. On Models with Electronic Control: Pump out water by pressing the <b>START/RESET</b> pad, then 10 seconds later, press <b>START/RESET</b> pad again. Repeat if necessary.</li> </ul>
<b>Stained tub interior</b>	<b>Rinse agent was spilled</b>	<ul style="list-style-type: none"> <li>• Always wipe up rinse agent spills immediately.</li> </ul>
	<b>Some tomato-based foods can cause reddish stains</b>	<ul style="list-style-type: none"> <li>• Use of the <b>RINSE ONLY</b> cycle after adding the dish to the load can decrease the level of staining. GE recommends <b>Cascade® Plastic Booster</b> to help remove these types of stains.</li> </ul>
	<b>Tea or coffee stains</b>	<ul style="list-style-type: none"> <li>• Remove the stain by hand, using a solution of 1/2 cup bleach and 3 cups warm water.</li> </ul> <p><b>▲ WARNING</b>                      Before cleaning interior, wait at least 20 minutes after a cycle for the heating elements to cool down. Failure to do so can result in burns.</p>
	<b>An overall yellow or brown film can be caused by iron deposits in water</b>	<ul style="list-style-type: none"> <li>• A special filter in the water supply line is the only way to correct this problem. Contact a water softener company.</li> </ul>
	<b>White film on inside surface—hard water minerals</b>	<ul style="list-style-type: none"> <li>• GE recommends <b>Jet-Dry®</b> or <b>Cascade Crystal Clear®</b> to help prevent hard water mineral deposits from forming.</li> <li>• Run dishwasher with citric acid to remove mineral deposits. Citric acid (Part number: WD35X151) can be ordered through GE Parts. See back cover for ordering information.</li> </ul>

## Before you call for service...

### Safety Instructions

### Operating Instructions

### Troubleshooting Tips

### Consumer Support

<i>Problem</i>	<i>Possible Causes</i>	<i>What To Do</i>
<i>Dishes don't dry</i>	Low inlet water temperature	<ul style="list-style-type: none"> <li>• Make sure inlet water temperature is at least 49°C.</li> <li>• Select <b>HEATED DRY</b>.</li> <li>• Use <b>HOT START</b> and <b>ADDED HEAT</b> options.</li> <li>• Select a higher cycle, such as <b>POTS &amp; PANS</b> or <b>HEAVY WASH</b>.</li> </ul>
	Rinse agent dispenser is empty	<ul style="list-style-type: none"> <li>• Check the rinse agent dispenser and fill as required.</li> </ul>
<i>Dishes and flatware not clean</i>	Inlet water temperature is below 49°C.	<ul style="list-style-type: none"> <li>• Raise the water heater temperature to 49°C.</li> <li>• Use <b>HOT START</b>, <b>POTS &amp; PANS</b> or <b>HEAVY WASH</b> and <b>HI TEMP WASH</b>.</li> </ul>
	Too little detergent	<ul style="list-style-type: none"> <li>• See <i>Using the dishwasher</i> section, refer to <i>Proper Use of Detergent</i> for detergent recommendations.</li> </ul>
	Old or damp powdered detergent	<ul style="list-style-type: none"> <li>• See <i>Using the dishwasher</i> section, refer to <i>Proper Use of Detergent</i> for detergent recommendations.</li> </ul>
	Water pressure is temporarily low	<ul style="list-style-type: none"> <li>• Turn on a faucet. Is water coming out more slowly than usual? If so, wait until pressure is normal before using your dishwasher.</li> </ul>
	Air gap is clogged	<ul style="list-style-type: none"> <li>• Clean the air gap.</li> </ul>
	Improper rack loading	<ul style="list-style-type: none"> <li>• Make sure large dishware does not block detergent dispenser or wash arm.</li> </ul>
<i>Spots and filming on glasses and flatware</i>	Extremely hard water	<ul style="list-style-type: none"> <li>• Use <b>Jet-Dry</b>® or <b>Cascade Crystal Clear</b>® rinse agents to remove spots and prevent new film buildup.</li> <li>• To remove stubborn spots and pre-existing film from glassware: <ol style="list-style-type: none"> <li>1 Remove all metal utensils from the dishwasher.</li> <li>2 Do not add detergent.</li> <li>3 Select the longest cycle.</li> <li>4 Start the dishwasher and allow to run for 18 to 22 minutes. Dishwasher will now be in the main wash.</li> <li>5 Open the door and pour 2 cups (500 ml) of white vinegar into the bottom of the dishwasher.</li> <li>6 Close the door and allow to complete the cycle. If vinegar rinse doesn't work: Repeat as above, except use 1/4 cup (60 ml) of citric acid crystals instead of vinegar.</li> </ol> </li> </ul>
	Low inlet water temperature	
	Overloading the dishwasher	
	Improper loading	
	Old or damp powder detergent	
	Rinse agent dispenser empty	
Too little detergent		
<i>Cloudiness on glassware</i>	Combination of soft water and too much detergent	<ul style="list-style-type: none"> <li>• This is called <i>etching</i> and is permanent. To prevent this from happening, use less detergent if you have soft water. Wash glassware in the shortest cycle that will get them clean.</li> </ul>
	Water temperature entering the dishwasher exceeds 65°C.	<ul style="list-style-type: none"> <li>• Lower the water heater temperature.</li> </ul>
<i>Detergent cup lid won't latch</i>	Dial is not in the <b>OFF</b> position	<ul style="list-style-type: none"> <li>• Turn the Timer Dial to <b>OFF</b>.</li> </ul>
<i>Detergent left in dispenser cups</i>	Dishes are blocking the detergent cups	<ul style="list-style-type: none"> <li>• Reposition the dishes.</li> </ul>
<i>Steam</i>	This is normal	<ul style="list-style-type: none"> <li>• Steam comes through the vent by the door latch during drying and when water is being pumped out.</li> </ul>
<i>Black or gray marks on dishes</i>	Aluminum utensils have rubbed against dishes	<ul style="list-style-type: none"> <li>• Remove marks with a mild, abrasive cleaner.</li> </ul>
<i>Control panel lights go off when you are setting controls</i>	Time too long between touching or selecting pads	<ul style="list-style-type: none"> <li>• Each pad must be touched within 30 seconds of the others. To relight, touch any pad again or unlatch and relatch the door.</li> </ul>
<i>Control panel responded to inputs but dishwasher never filled with water</i>	Door latch may not be properly seated	<ul style="list-style-type: none"> <li>• Call for service.</li> </ul>

# Dishwasher Warranty



All warranty service provided by our Factory Service Centres, or an authorized Customer Care® technician. To schedule service, on-line, visit us at [www.geappliances.ca](http://www.geappliances.ca), or call 1.800.561.3344. Please have serial number and model number available when calling for service.

Staple your receipt here.  
Proof of the original purchase date is needed to obtain service under the warranty.

## For The Period Of: We Will Replace:

### One Year

From the date of the original purchase

**Any part** of the dishwasher which fails due to a defect in materials or workmanship. During this **limited one-year warranty**, we will also provide, **free of charge**, all labor and in-home service to replace the defective part.

## What Is Not Covered:

- Service trips to your home to teach you how to use the product.
- Improper installation.  
If you have an installation problem, contact your dealer or installer. You are responsible for providing adequate electrical, exhausting and other connecting facilities.
- Failure of the product if it is abused, misused, or used for other than the intended purpose or used commercially.
- Replacement of house fuses or resetting of circuit breakers.
- Damage to the product caused by accident, fire, floods or acts of God.
- Damage caused after delivery.

**EXCLUSION OF IMPLIED WARRANTIES—Your sole and exclusive remedy is product repair as provided in this Limited Warranty. Any implied warranties, including the implied warranties of merchantability or fitness for a particular purpose, are limited to one year or the shortest period allowed by law.**

This warranty is extended to the original purchaser and any succeeding owner for products purchased for home use within Canada. In home warranty service will be provided in areas where it is available and deemed reasonable by Mabe to provide.

WARRANTOR IS NOT RESPONSIBLE FOR CONSEQUENTIAL DAMAGES.

Warrantor: MABE CANADA INC.

# Consumer Support.

---



## Appliance Websites

[www.geappliances.ca](http://www.geappliances.ca)

Have a question or need assistance with your appliance? Try the Appliance Websites, any day of the year! For greater convenience and faster service, you can now download Owner's Manuals, order parts or even schedule service on-line.

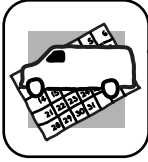

## Schedule Service

[www.geappliances.ca](http://www.geappliances.ca)

Expert repair service is only one step away from your door. Get on-line and schedule your service at your convenience 24 hours any day of the year! Or call 1.800.561.3344 during normal business hours.



## Real Life Design Studio

[www.geappliances.ca](http://www.geappliances.ca)

We support the Universal Design concept—products, services and environments that can be used by people of all ages, sizes and capabilities. We recognize the need to design for a wide range of physical and mental abilities and impairments. For details of Universal Design applications, including kitchen design ideas for people with disabilities, please contact:

Director, Consumer Relations, Mabe Canada Inc.  
Suite 310, 1 Factory Lane  
Moncton, N.B. E1C 9M3



## Extended Warranties

[www.geappliances.ca](http://www.geappliances.ca)

Purchase an extended warranty and learn about special discounts that are available while your warranty is still in effect. You can purchase it on-line anytime, or call 1.888.261.2133 during normal business hours. Consumer Home Services will still be there after your warranty expires.

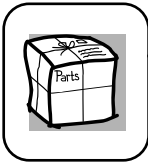

## Parts and Accessories

[www.geappliances.ca](http://www.geappliances.ca)

Individuals qualified to service their own appliances can have parts or accessories sent directly to their homes. Order on-line, 24 hours every day, or by phone at 1.800.661.1616 during normal business hours.

**Instructions contained in this manual cover procedures to be performed by any user. Other servicing generally should be referred to qualified service personnel. Caution must be exercised, since improper servicing may cause unsafe operation.**



## Contact Us

[www.geappliances.ca](http://www.geappliances.ca)

If you are not satisfied with the service you received:

FIRST, contact the people who serviced your appliance.

NEXT, if you are still not pleased, write all the details (including your phone number) to:

Director, Consumer Relations, Mabe Canada Inc.  
Suite 310, 1 Factory Lane  
Moncton, N.B. E1C 9M3



## Register Your Appliance

[www.geappliances.ca](http://www.geappliances.ca)

**Register your new appliance on-line—at your convenience!** Timely product registration will allow for enhanced communication and prompt service under the terms of your warranty, should the need arise. You may also mail in the pre-printed registration card included in the packing material.

# Lave-vaisselle

**Instructions de sécurité** ..... 2, 3

**Instructions de fonctionnement**

Accessoires en option ..... 12

Cycles du cadran ..... 7

Chargement des couverts ..... 11

Chargement des paniers ..... 10

Panneau de contrôle ..... 6

Réglages de contrôle ..... 4-5

Soins et nettoyage ..... 12

Témoins lumineux clignotants ..... 8

Utilisation du lave-vaisselle ..... 8, 9

**Conseils de dépannage** ... 13, 14

**Soutien au consommateur**

Garantie ..... 15

Soutien au consommateur ..... 16

**Manuel du  
propriétaire**

**Inscrire le modèle et le numéro  
de série ici :**

**Modèle #** \_\_\_\_\_

**Série #** \_\_\_\_\_

Vous les trouverez sur la paroi de la  
cuve juste à l'intérieur de la porte.

# INFORMATION IMPORTANTE SUR LA SÉCURITÉ.

## LISEZ TOUTES LES INSTRUCTIONS AVANT L'UTILISATION —

### CONSERVEZ CES INSTRUCTIONS

#### ⚠ AVERTISSEMENT !

Pour votre sécurité, les instructions de ce manuel doivent être suivies pour réduire le risque d'incendie ou d'explosion, d'électrocution et pour éviter les dommages à la propriété, les blessures ou la mort.



#### ⚠ AVERTISSEMENT ! SÉCURITÉ DU CHAUFFE-EAU

Dans certaines conditions, de l'hydrogène peut être présent dans un chauffe-eau qui n'a pas été utilisé pendant deux semaines ou davantage. **L'HYDROGÈNE EST UN GAZ EXPLOSIF.**

Si l'eau chaude n'a pas été utilisée pendant deux semaines ou plus, réduisez les risques de dommages ou de blessure en ouvrant tous les robinets d'eau chaude pendant plusieurs minutes. Faites cela avant d'utiliser tout appareil électrique raccordé à la canalisation d'eau chaude. Cette précaution permettra à toute accumulation d'hydrogène de se dissiper. Étant donné que ce gaz est inflammable, ne fumez pas et n'utilisez pas de flamme ou d'appareil pendant ce processus.



#### CONFORMITÉ DE L'INSTALLATION ET ENTRETIEN

Ce lave-vaisselle doit être correctement installé et placé en conformité avec les instructions d'installation avant d'être utilisé. Si vous n'avez pas reçu les instructions d'installation avec ce lave-vaisselle, vous pouvez vous en procurer en allant sur notre site web à [www.electromenagersge.ca](http://www.electromenagersge.ca).

- Raccordez l'appareil à un système électrique permanent et mis à la terre ou installez un fil de mise à la terre des appareils avec les fils d'alimentation et raccordez-le à la borne ou au fil de mise à la terre de l'appareil.
- Un mauvais raccordement au fil de mise à la terre peut causer un risque de choc électrique. Consultez un électricien compétent ou un agent du service si vous ne savez pas si l'appareil est correctement mis à la terre.
- Disposez des appareils électriques hors service et des matériaux d'emballage ou d'expédition correctement.
- Ne tentez pas de réparer ou de remplacer une pièce de ce lave-vaisselle à moins que cela soit spécifiquement recommandé dans ce manuel. Tout autre entretien ou réparation devrait être confié à un technicien compétent.
- Pour minimiser la possibilité d'électrocution, débranchez l'appareil du circuit d'alimentation avant tout entretien.

**NOTE :** l'arrêt du lave-vaisselle ne débranche pas l'appareil de l'alimentation électrique. Nous recommandons qu'un technicien compétent répare votre appareil.

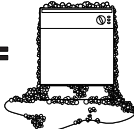
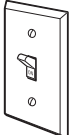

#### ⚠ MISE EN GARDE : pour éviter les blessures mineures ou les dommages matériels

- Les articles lavés avec le mode anti-bactérien, s'il y a lieu, peuvent être chauds au toucher. À manipuler avec précaution.
- L'utilisation d'un détergent qui n'est pas conçu spécifiquement pour le lave-vaisselle remplira celui-ci de mousse.  = 
- Si le lave-vaisselle est raccordé à un interrupteur mural, assurez-vous que celui-ci est activé avant d'utiliser cet appareil. 
- Sur les lave-vaisselle dotés de commandes électroniques et si vous préférez fermer l'interrupteur mural entre les cycles de lavage, attendez de 5 à 10 secondes après avoir remis l'interrupteur avant de toucher au bouton START/RESET pour permettre à la commande de se réinitialiser.
- Articles autres que la vaisselle : ne lavez pas des articles comme les filtres de purificateur d'air, filtres de chaudières ou pinceaux dans le lave-vaisselle. Le lave-vaisselle pourrait être endommagé et une décoloration ou des taches pourraient en résulter.
- Une surveillance attentive est nécessaire si cet appareil est utilisé par ou près des enfants.
- Chargez les articles légers en plastique de manière à ce qu'ils ne se déplacent pas et ne tombent pas au fond; ils pourraient être en contact avec l'élément de chauffage et être endommagés.

## ⚠ AVERTISSEMENT ! RISQUE D'ENFANT PRIS AU PIÈGE BONNE DISPOSITION DE VOTRE LAVE-VAISSELLE

Les lave-vaisselle jetés ou abandonnés sont dangereux...même si vous ne les laissez jetés que quelques jours. Si vous voulez jeter votre vieux lave-vaisselle, suivez les instructions pour empêcher les accidents.

### Avant de jeter votre vieux lave-vaisselle :

- Enlevez la porte du compartiment de lavage ou enlevez le verrou de la porte (comme le montre l'illustration).

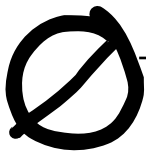
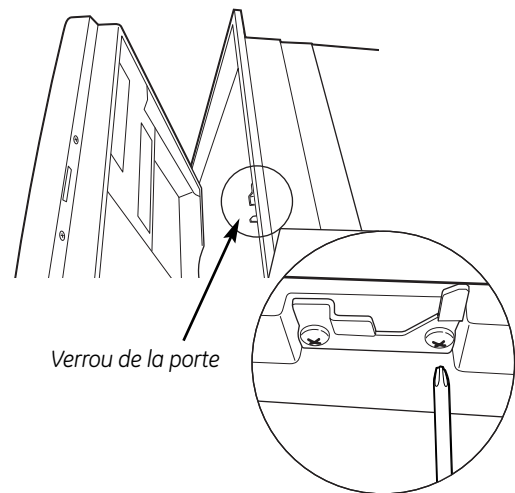

## ⚠ AVERTISSEMENT ! Lors du fonctionnement, suivez les précautions de base dont celles-ci :

- N'utilisez cet appareil que pour l'objectif pour lequel il a été conçu tel que décrit dans le Manuel du propriétaire.
- N'utilisez que les détergents en poudre, en tablette ou liquides, ou agents de rinçage, recommandés pour les lave-vaisselle et gardez-les hors de la portée des enfants. Les détergents pour lave-vaisselle **Cascade®**, **Cascade® Complete** et **Electrasol®** et les agents de rinçage **Jet-Dry®** et **Cascade Crystal Clear®** sont approuvés avec les lave-vaisselle GE.
- Placez les articles coupants de manière à ce qu'ils n'abîment pas le sceau de la porte.
- Placez les couteaux avec le manche vers le haut pour réduire les risques de coupures.
- Ne lavez pas les articles de plastique à moins qu'ils n'aient au lave-vaisselle ou l'équivalent. Si les articles de plastique ne sont pas marqués en ce sens, voyez les recommandations du fabricant.
- Ne touchez pas à l'élément chauffant pendant ou immédiatement après l'utilisation.
- Ne faites pas fonctionner le lave-vaisselle si les panneaux de l'habitacle ne sont pas installés.
- N'altérez pas les commandes.
- Ne maltraitez pas, ne vous assoyez pas et ne montez pas sur la porte ou sur le plateau de vaisselle.
- Ne laissez pas les enfants jouer autour du lave-vaisselle lorsque vous ouvrez et fermez la porte pour éviter que leurs petits doigts ne se coincent dans la porte.
- Ne jetez pas un lave-vaisselle sans d'abord enlever la porte du compartiment de lavage.
- N'entrez pas et n'utilisez pas de produits combustibles, de l'essence ou des vapeurs ou liquides inflammables près de cet appareil ou de tout autre appareil.
- Ne laissez pas les enfants s'amuser avec ou dans cet appareil ou de tout appareil mis au rebut.



LISEZ ET RESPECTEZ CES CONSIGNES DE SÉCURITÉ.  
CONSERVEZ CES INSTRUCTIONS

# Le panneau de contrôle du lave-vaisselle

## Réglage des contrôles

### 1 Cycles

Un témoin lumière située au-dessus de la touche choisie s'allume pour indiquer le **Cycle** choisi, sur certains modèles.

<b>POTS &amp; PANS/ HEAVY WASH</b> (casseroles/ lavage intensif) (sur certains modèles)	Pour la vaisselle ou les casseroles très sales ou les casseroles contenant des aliments séchés ou cuits. La vaisselle de tous les jours peut être incluse. Ce cycle ne déloge pas les aliments trop cuits qui ont adhéré.
<b>NORMAL/ NORMAL WASH</b> (normal/lavage normal)	Pour la vaisselle de tous les jours, verres et batterie de cuisine modérément sales. <b>NOTE</b> : Plusieurs articles sont moins sales que la normale. Pour économiser l'énergie et l'eau, choisir un autre cycle que <b>NORMAL WASH</b> .
<b>SHORT WASH</b> (lavage rapide) (sur certains modèles)	Pour laver rapidement la vaisselle de tous les jours modérément sale sur laquelle les résidus n'ont pas séchés, par exemple les charges composées principalement de verres.
<b>WATER SAVER LIGHT WASH</b> (économe en eau/ lavage léger) (sur certains modèles)	Pour vaisselle légèrement sale.
<b>RINSE ONLY</b> (rinçage seulement)	Ce cycle est conçu pour rincer des charges partielles qui seront lavées plus tard. <i>N'utilisez pas de détergent.</i>
<b>DRYING PLATE WARMER</b> (séchage/chauffe-plats)	Pour réchauffer la vaisselle propre et les assiettes de service. Ce cycle dure environ 30 minutes.
<b>HOT PREWASH HOT START</b> (prélavage à chaud/ démarrage à chaud)	Préchauffe l'eau de lavage à la bonne température.
<b>CHINA CRYSTAL</b> (porcelaine cristal) (sur certains modèles)	Pour la porcelaine et les cristaux légèrement sales.

### 2 Options

Un témoin lumineux située au-dessus de la touche choisie s'allume pour indiquer le **Option** choisi, sur certains modèles.

<b>HI TEMP RINSE</b> (rinçage haute temp.) (sur certains modèles)	Allume l'élément chauffant à tous les cycles de rinçage finals pour prévenir l'apparition de taches sur la vaisselle. Cette option peut être activée <b>ON</b> ou désactivée <b>OFF</b> durant le cycle de lavage.
<b>HI TEMP WASH</b> (lavage haute temp.)	Active l'élément chauffant pour augmenter la température de l'eau lors des cycles de remplissage du prélavage et du lavage principal. Recommandé pour la vaisselle très sale. Cette option peut être activée <b>ON</b> ou désactivée <b>OFF</b> durant le cycle de lavage.
<b>HEATED DRY OFF</b> (séchage chaud OFF)	Cette option éteint l'option de séchage chaud. La vaisselle est séchée naturellement ce qui économise de l'énergie. Ouvrez la porte du lave-vaisselle pour accélérer le séchage.
<b>HEATED DRY ON</b> (séchage chaud ON)	Cette option met en marche le chauffage pour sécher rapidement. Ce cycle augmentera le cycle de lavage de 30 minutes. NE PAS utiliser conjointement avec le cycle <b>RINSE ONLY</b> .
<b>LOCK</b> (verrouillage) (electronic models only) (modèles électroniques seulement)	Lorsque la touche <b>LOCK</b> est enfoncée deux fois dans un délai de 3 secondes, toutes les touches deviennent inopérantes. <i>Vous pouvez verrouiller les contrôles pour éviter toute sélection. Ou bien, vous pouvez verrouiller les contrôles après avoir choisi un cycle ou <b>DELAY START</b> sélectionné de façon à ne pas interrompre le cycle ou <b>DELAY START</b>.</i> <i>Les enfants ne peuvent pas mettre en marche accidentellement votre lave-vaisselle si vous avez choisi cette option. Pour déverrouiller le lave-vaisselle après qu'il ait été verrouillé, appuyez sur la touche <b>LOCK</b> deux fois dans un délai de 3 secondes. Le témoin lumineux au-dessus de la touche <b>LOCK</b> s'éteindra.</i>
<b>DELAY HOURS</b> (mise en marche différée) (sur certains modèles)	Retarde la mise en marche du cycle de lavage jusqu'à 8 heures.
<b>RESET</b> (remise à zéro) (modèles à minuterie)	Appuyez sur <b>RESET</b> pour annuler les options.
<b>START/RESET</b> (mise en marche/ remise à zéro) (modèles électroniques)	Appuyez une fois sur <b>START/RESET</b> pour démarrer le cycle de lave-vaisselle. Appuyez sur <b>START/RESET</b> une deuxième fois pour vider puis éteignez le lave-vaisselle. N'appuyez pas sur <b>START/RESET</b> plus d'une fois à moins de vouloir mettre fin au cycle.

## Réglage des contrôles

**Tableau des cycles**

Modèle	Cycle	Consommation d'eau (litres)	Durée de cycle (min.)
GSD1100	L'option Démarrage à chaud <sup>1</sup>	9,5	10
	Lavage intensif	26,5	120
	Lavage normal	21,6	117
	Rinçage seulement	8,3	53
	Chauffe-plats	0,0	40
HDA1100	Option de prélavage à l'eau chaude <sup>1</sup>	9,5	10
ADW1100	Lavage normal	21,6	117
	Séchage	0,0	40
GSD1300 GSD2100 GSD2101	L'option Démarrage à chaud <sup>1</sup>	9,5	10
	Lavage intensif	26,5	120
	Lavage normal	21,6	117
	Lavage léger	17,0	113
	Rinçage seulement	8,3	53
HDA2100	Chauffe-plats	0,0	40
	Option de prélavage à l'eau chaude	9,5	10
	Lavage intensif	26,5	120
	Lavage normal	21,6	117
	Économe en eau	17,0	113
HDA3500	Rinçage seulement	8,3	53
	Séchage	0,0	40
	Option de prélavage à l'eau chaude	9,5	12
	Lavage intensif	26,5	118
	Lavage normal*	21,6	118
GSD2300 GSD2301 GSM2200	Économe en eau*	17,0	114
	Rinçage seulement*	8,3	53
	Chauffe-plats	0,0	40
	L'option Démarrage à chaud <sup>1</sup>	9,5	12
	Casserolles	26,5	118
GSD2700	Lavage normal*	21,6	118
	Lavage léger*	17,0	114
	Rinçage seulement*	8,3	53
	Chauffe-plats	0,0	40
	L'option Démarrage à chaud <sup>1</sup>	9,5	12
GSD3300	Lavage intensif	26,5	118
	Lavage normal*	21,6	118
	Rinçage seulement*	8,3	53
	Chauffe-plats	0,0	40
	Casserolles	26,5	118
GHDA350	Lavage normal*	21,6	118
	Rinçage seulement*	8,3	53
	Chauffe-plats	0,0	40
	L'option Démarrage à chaud <sup>1</sup>	4,9	3
	Casserolles	31,0	103
	Lavage intensif	26,5	103
	Lavage normal*	21,6	103
Lavage léger*	12,9	95	
GSD4000	Rinçage seulement*	8,3	42
	Chauffe-plats	0,0	33
	Casserolles	33,3	112
	Lavage intensif	28,4	108
	Lavage normal	21,6	105
	Porcelaine cristal	23,9	80
	Rinçage seulement	4,9	3

<sup>1</sup>Lorsque sélectionnée, l'option Démarrage à chaud (Hot Start) procure la quantité d'eau et la durée de cycle affichés.

\*Le bouton Normal Wash doit être enfoncé pour exécuter ce cycle.

**NOTE :** Tous les modèles ne comportent pas nécessairement tous les cycles énumérés.

# Le panneau de contrôle du lave-vaisselle

Le numéro de modèle se trouve sur la paroi gauche de la cuve juste à l'intérieur de la porte. Dans ce manuel, les caractéristiques et l'apparence peuvent varier selon le modèle.

**Veillez repérer ci-dessous le panneau de commande qui correspond à celui de votre appareil.**

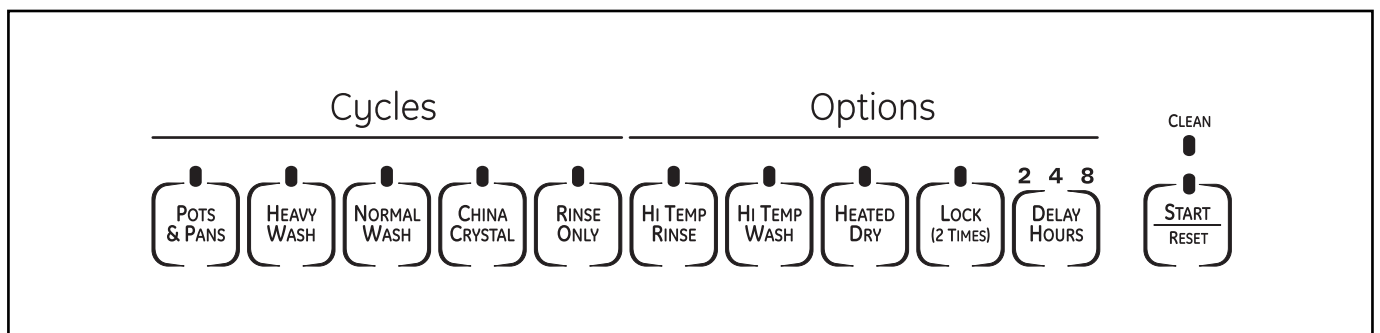
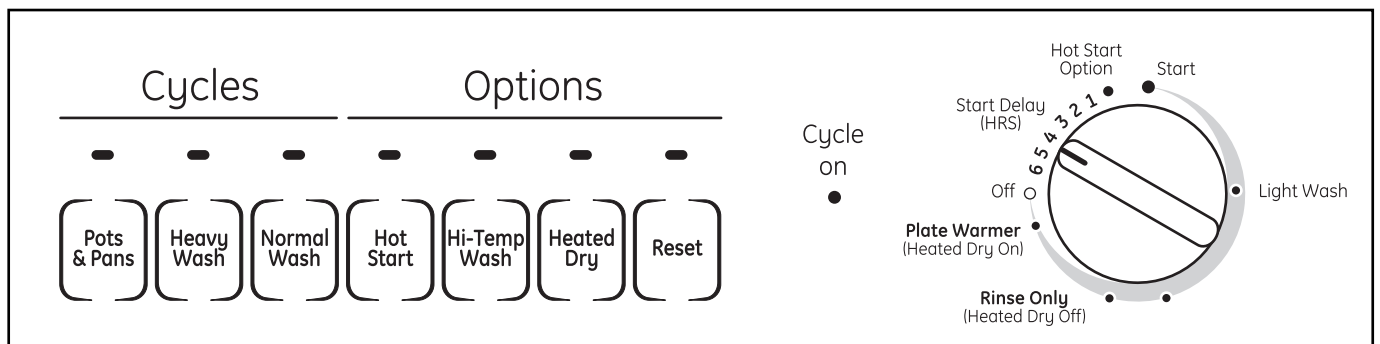
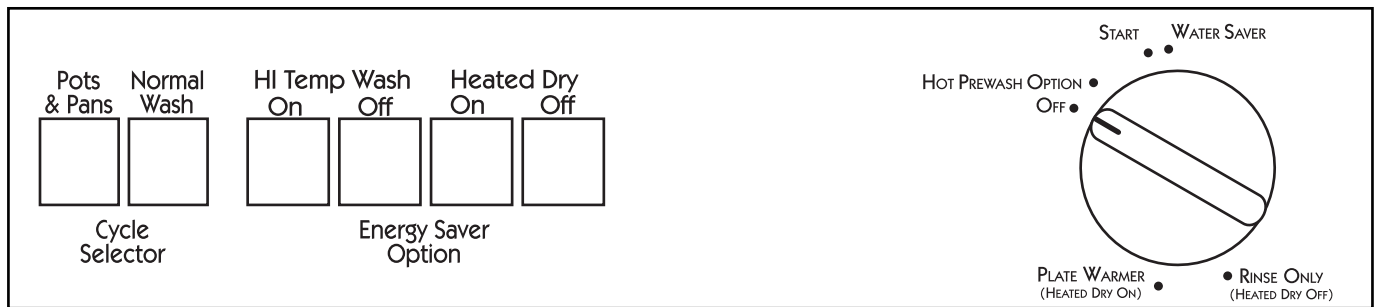
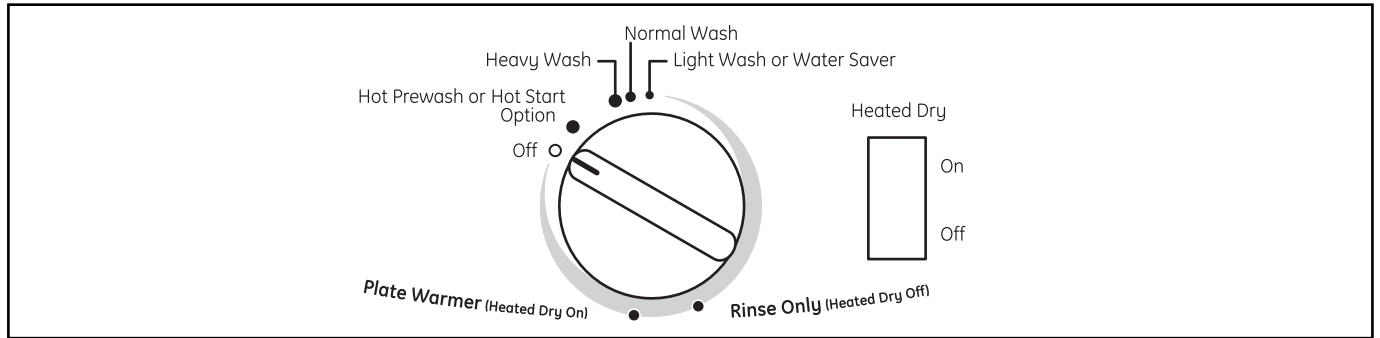

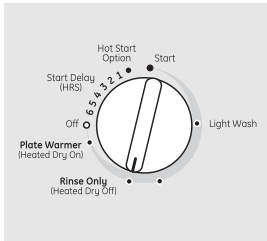

## Rinse Only (rinçage seulement)

Pour rincer des charges partielles qui seront lavées plus tard. *N'utilisez pas de détergent.*

- 1 Assurez-vous que **HEATED DRY** n'est pas sélectionnée.
- 2 Veillez à ce que la porte soit déverrouillée.
- 3 Tournez lentement le cadran à **RINSE ONLY**.
- 4 Verrouillez la porte pour démarrer le cycle.

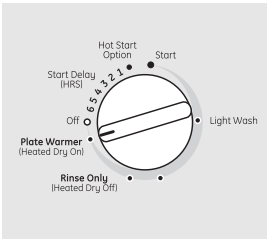

## Plate Warmer or Drying (chauffe-plats ou séchage)

Pour réchauffer la vaisselle propre et les assiettes de service. Ce cycle dure environ 39 minutes.

- 1 Placez la vaisselle propre à réchauffer.
- 2 Sélectionnez **HEATED DRY ON**.
- 3 Veillez à ce que la porte soit déverrouillée.
- 4 Tournez lentement le cadran à **PLATE WARMER** ou **DRYING**.
- 5 Verrouillez la porte pour démarrer le cycle.

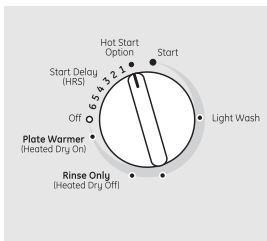

## Hot Start or Hot Prewash Option (Option de mise en marche à chaude ou pré-lavage à l'eau chaude)

Préchauffe l'eau de lavage.

- 1 Sélectionnez le cycle **HOT START** ou **HOT PREWASH** ou toute autre option sur le panneau à bouton-poussoir.
- 2 Veillez à ce que la porte soit déverrouillée.
- 3 Tournez lentement le cadran à **HOT START** ou **HOT PREWASH**.
- 4 Verrouillez la porte pour démarrer le cycle.

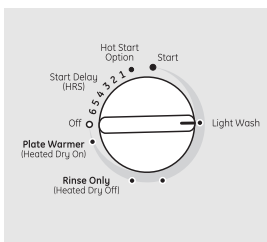

## Short Wash or Light Wash or Water Saver (Lavage rapide ou lavage léger ou économe en eau)

Pour laver la vaisselle de tous les jours légèrement à modérément sale sur laquelle les résidus n'ont pas séchés.

- 1 Veillez à ce que la porte soit déverrouillée.
- 2 Tournez lentement le cadran à **SHORT WASH**, **LIGHT WASH** ou **WATER SAVER**.
- 3 Verrouillez la porte pour démarrer le cycle.

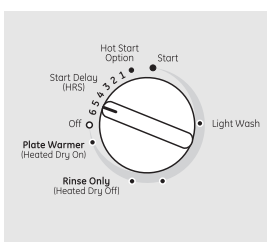

## Start Delay (mise en marche de différé) (sur certains modèles)

L'option **START DELAY** permet de différer le départ d'un cycle de jusqu'à 6 heures.

- 1 Veillez à ce que la porte soit déverrouillée.
- 2 Sélectionnez le cycle de lavage et l'option que vous souhaitez.
- 3 Tournez lentement le cadran sur l'heure désirée. Le témoin lumineux **CYCLE ON** s'allumera.
- 4 Verrouillez la porte pour démarrer le cycle.

## Start (Models with a Dial) (mise en marche [modèles à cadran])

Tournez lentement le cadran à la position **START** ou **ON**, ou sur le cycle sélectionné. Ne dépassez pas **START**, **ON** ou la position du cycle; vous pourriez accidentellement manquer un pré-lavage.

Il y a un délai entre le démarrage et le remplissage d'eau de sorte que le lavage ne sera pas immédiatement audible.

- Verrouillez la porte pour démarrer le cycle.

# Fonctionnement des modèles électroniques (modèle GSD4000 seulement)

## Utilisation de la porte du lave-vaisselle

- 1 La porte doit être fermée et verrouillée en place pour sélectionner **LOAD SELECTION** ou une **OPTION**.
- 2 Si la porte est ouverte et laissée dans cette position pendant un cycle, un bip retentira toutes les 30 secondes jusqu'à ce que la porte soit fermée et verrouillée en place.

### Start (mise en marche)

Fermez et verrouillez la porte. Touchez la touche **START/RESET (mise en marche/remise à zéro)** pour commencer le cycle. Le remplissage d'eau commence et, environ 60 secondes plus tard, le lavage commence.

**NOTE :** Il n'est pas nécessaire de reprogrammer à chaque fois puisque le lave-vaisselle se souvient du dernier cycle. Lorsque le lave-vaisselle est chargé et le verrou de porte en position de verrouillage, les voyants lumineux du panneau de commande seront **ON** et affichent les derniers réglages choisis.



Si vous n'avez pas besoin de changer les réglages, touchez simplement une fois la touche **START/RESET (mise en marche/remise à zéro)** pour commencer le cycle.

Également, s'il se produit une panne de courant, les cycles **NORMAL** et **HEATED DRY (séchage chaud)** sont automatiquement programmés. Faites toute nouvelle sélection et appuyez sur **START/RESET** pour démarrer le cycle.

### Propre

Ce témoin s'allume lorsque le cycle de lavage est terminé. Il restera allumé jusqu'à l'ouverture de la porte.

## Témoins lumineux clignotants

Témoins	Signification	Action
	C'est normal. La touche <b>START/RESET</b> a été enfoncée.	Laissez le lave-vaisselle se vider et se réinitialiser avant de démarrer un nouveau cycle de lavage.
 PLUS UN SIGNAL SONORE	Erreur de commande	Appuyez sur la touche <b>START/RESET</b> pour éteindre l'alarme. Si le témoin <b>CLEAN</b> continue à clignoter, contactez un réparateur.
 PLUS UN SIGNAL SONORE	Erreur de commande	Appuyez sur la touche <b>START/RESET</b> pour éteindre l'alarme, le lave-vaisselle tentera de se réinitialiser. Redémarrez le cycle de lavage. Si cette erreur persiste, coupez l'alimentation électrique du lave-vaisselle au niveau du disjoncteur pendant 30 secondes. Essayez le lave-vaisselle de nouveau. Si l'erreur se manifeste encore, contactez un réparateur.



## Vérifiez la température de l'eau

L'alimentation d'eau doit être à au moins 49°C (120 °F) et au plus à 65°C (150 °F) pour bien laver et empêcher tout dommage à la vaisselle. Vérifiez la température de l'eau avec un thermomètre à pâtisserie ou à viande. Ouvrez le robinet d'eau chaude situé le plus près de votre lave-vaisselle,

placez le thermomètre dans un verre et laissez l'eau couler dans le verre jusqu'à ce que la température s'arrête de monter.

Ajustez la température maximale/minimale du chauffe-eau si nécessaire pour obtenir la température d'eau adéquate.



## Utilisez un agent de rinçage Jet-Dry®

Les agents de rinçage **Jet-Dry®** ou **Cascade Crystal Clear®** enlèvent les taches et empêchent la constitution d'une nouvelle pellicule sur vos assiettes, vos verres, votre argenterie, vos casseroles et vos matières plastiques.

### Remplissage du distributeur

Remplissez le distributeur d'agent de rinçage jusqu'à ce qu'il atteigne le bas de la lèvres à l'intérieur de l'ouverture. Remplacez le capuchon.

Pour vérifier le besoin de produit de rinçage, enlevez le capuchon et regardez dans le distributeur.

Un distributeur plein devrait durer environ un mois.

Si l'agent de rinçage déborde, essuyez le surplus.

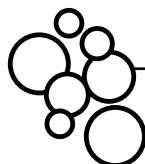
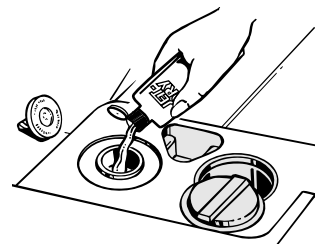

## Utilisation correcte du détergent

N'utilisez que les détergents conçus spécifiquement pour les lave-vaisselles. Les détergents pour lave-vaisselle automatique **Cascade®** et **Electrasol®** sont approuvés pour tous les lave-vaisselle GE. Conservez votre détergent au frais et au sec. Ne mettez de détergent en poudre dans le distributeur qu'au moment où vous êtes prêt à laver la vaisselle.

La quantité de détergent nécessaire pour votre vaisselle dépend de la *dureté* ou de la *douceur* de votre eau. Avec de l'eau dure, vous avez besoin de plus de détergent. Avec de l'eau douce, vous avez besoin de moins de détergent.

Protégez votre vaisselle et votre lave-vaisselle en contactant le service des eaux et en vous renseignant sur la dureté de votre eau. Douze grains et plus est une eau extrêmement dure. Il est recommandé d'utiliser un adoucisseur d'eau. Si vous n'en utilisez pas, cela pourrait mener à une accumulation de chaux dans le robinet d'eau qui pourrait ensuite coller en position ouverte et provoquer une inondation. Trop de détergent avec une eau douce pourrait créer des voiles sur les verres, ce que l'on appelle une *gravure*.

Utilisez l'information du tableau suivant comme guide pour déterminer la quantité de détergent de lave-vaisselle automatique à mettre dans le distributeur.

Nombre du grains	Cavités de détergent pour remplir
Moins de 4	Remplir aux 1/3 de la cuvette principale
4 à 8	Remplir aux 2/3 de la cuvette principale
8 à 12	Remplir la cuvette principale
Plus de 12	Remplir la cuvette principale et la cuvette ouverte

Vous trouverez deux distributeurs de détersif sur la porte intérieure de votre lave-vaisselle. Tous les cycles de lavage nécessitent du détersif dans la cuvette principale. Si vous utilisez des pastilles de détersif pour lave-vaisselle automatique, placez simplement une pastille dans la cuvette principale puis fermez.

Le cadran doit se trouver à **OFF** avant d'ajouter le détersif. Autrement, la cuvette à détersif ne pourra se fermer et se verrouiller correctement. Ajoutez le détersif puis fermez la cuvette principale.

Cavité ouverte

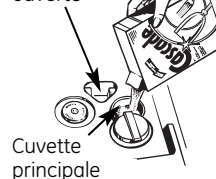

Cuvette principale



**NOTE :** Pour ouvrir la cuvette à détersif après qu'elle a été fermée, tournez simplement sa poignée dans le sens antihoraire jusqu'à ce qu'elle se libère. Un bruit sec se fera entendre.

**N'UTILISEZ PAS DE DÉTERGENT DE LAVAGE À LA MAIN**

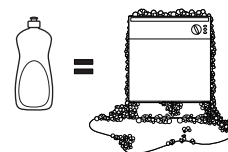

**NOTE :** Utiliser un détergent qui n'est pas spécifiquement conçu pour les lave-vaisselles remplira l'appareil de mousse. Pendant le nettoyage, cette mousse débordera des évents du lave-vaisselle, tombera sur le plancher de la cuisine qui deviendra mouillé.

Puisque beaucoup de contenants de détergent se ressemblent, rangez le détergent de lave-vaisselle dans un endroit distinct de tous les autres nettoyants. Montrez à toute personne qui utilisera le lave-vaisselle le bon détergent à utiliser et où il est rangé.

Bien que cette erreur ne causera pas de dommages permanents au lave-vaisselle, votre vaisselle ne sera pas bien lavée avec ce type de détergent non formulé pour les lave-vaisselles.

## Chargement des paniers de votre lave-vaisselle

Pour obtenir de bons résultats, suivez ces directives de chargement. Les caractéristiques et l'apparence des paniers et des paniers à argenterie peuvent varier selon votre modèle.

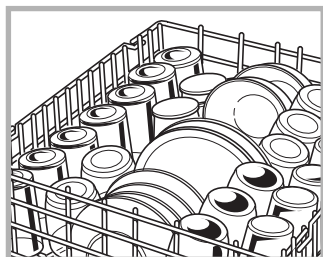

### Panier supérieur

Le panier supérieur soit destiné en premier lieu aux verres, aux tasses et aux soucoupes. Les tasses et les verres tiennent le mieux le long des côtés. C'est aussi un bon endroit pour les matières plastiques. La clayette est conçue pour toutes sortes d'ustensiles de cuisine de formes diverses. Vous devez placer les soucoupes, les bols à mélanger et tous les autres articles à l'envers.

Mettez les articles en matière plastique lavables en lave-vaisselle sur deux fingers repliables si possible.

Assurez-vous que tous les articles en matière plastique soient bien calés et qu'ils ne risquent pas de tomber sur le chauffage.

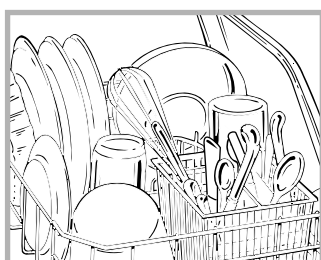

### Panier inférieur

Ne mettez pas de grands plats ou plateaux dans le coin avant droit du panier inférieur. Ils peuvent empêcher le détersif de circuler durant le cycle de lavage.

Le panier inférieur est conçu pour les assiettes, les soucoupes et les casseroles. Vous devez mettre les articles de grande taille, comme les grils-lèche-frite et les plateaux, le long des côtés. Les assiettes à servir, les casseroles et les bols vont le long des côtés, dans les coins ou à l'arrière. Le côté sale de la vaisselle doit être tourné vers le centre du panier.

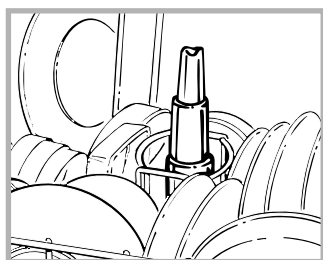

### Tour de lavage

Gardez la partie centrale dégagée dans le panier inférieur.

La tour de lavage s'élève au centre du panier inférieur durant les phases lavage et rinçage du cycle.



Ne bloquez pas la tour de lavage et ne placez pas d'articles hauts à côté d'elle.

Assurez-vous que les articles ne tomberont pas à travers le panier pour bloquer la rotation du bras gicleur.

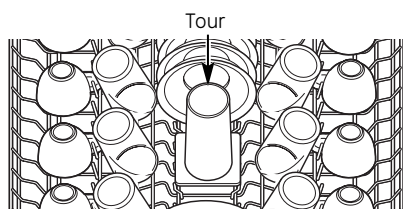

Ne recouvrez pas la tour du panier supérieur (sur certains modèles)

Ne bloquez pas la tour de lavage du panier supérieur.

Ne laissez pas la partie d'un article comme la poignée d'une marmite ou d'une casserole passer à travers le panier inférieur. Cela pourrait bloquer le bras gicleur et nuire à la qualité du lavage.



### Panier à argenterie

Mettez l'argenterie dans le panier amovible avec les poignées de fourchette et de couteau vers le haut pour protéger vos mains. Placez les cuillers dans le panier avec les poignées vers le bas. Mélangez les couteaux, les fourchettes et les cuillers de manière à ce qu'ils ne soient pas collés les uns aux autres. Répartissez également. Mettez les petits articles en matière plastique, comme les cuillers à mesurer et les bouchons de petits contenants, en bas du panier à argenterie avec l'argenterie sur eux.

NE LAISSEZ AUCUN SORTIR PAR LE BAS DE PANIER À ARGENTERIE ET PANIER, POUR ASSURER LE BON FONCTIONNEMENT DU BRAS GICLÉUR.

# Chargement des couverts...

Suivez les directives suivantes pour mettre 10 couverts. Les caractéristiques et l'apparence des paniers et des paniers à argenterie peuvent varier par rapport à votre modèle.

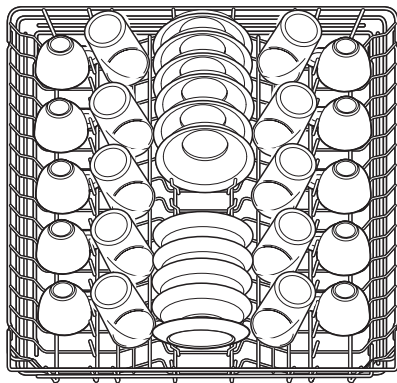

Panier supérieur—10 couverts

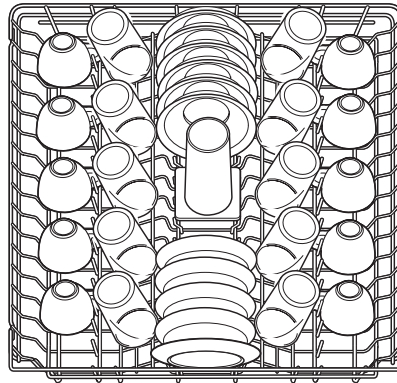

Panier supérieur—10 couverts

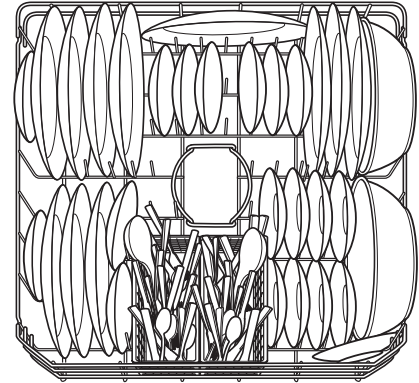

Panier inférieur—10 couverts

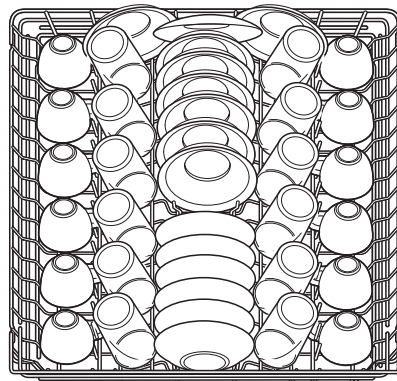

Panier supérieur—12 couverts

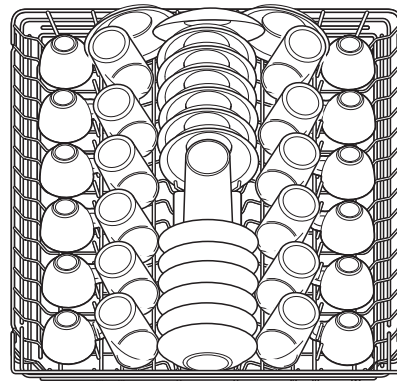

Panier supérieur—12 couverts

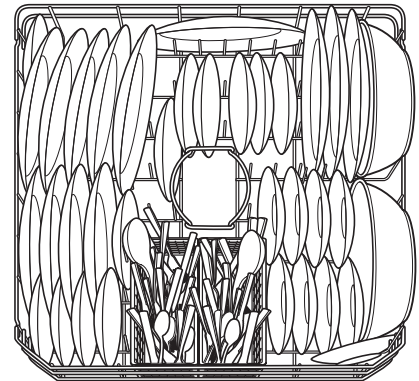

Panier inférieur—12 couverts

## Vous avez oublié de la vaisselle?

Vous pouvez ajouter de la vaisselle à tout moment avant que le lavage principal ne commence.

- 1 Poussez le verrou de porte vers la gauche.
- 2 Une fois que l'eau s'est calmée, ouvrez la porte. De la vapeur peut s'échapper du lave-vaisselle.
- 3 Ajoutez la vaisselle voulue.
- 4 Fermez la porte et poussez le verrou à l'extrême droite.

## Trucs pour un chargement et un lavage adéquats

- Ne bloquez pas la tour de lavage du panier inférieur.



- Ne laissez d'articles tomber à travers le panier et bloquer les bras gicleurs.



## Soins de votre lave-vaisselle

Pour nettoyer le panneau de contrôle, utilisez un linge légèrement humide, puis séchez complètement. Pour nettoyer l'extérieur, utilisez un bon poli à électroménager. N'utilisez jamais d'objets coupants, de tampons à récurer ou de nettoyeurs corrosifs sur une quelconque partie du lave-vaisselle.

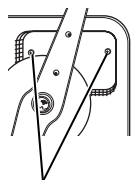

Vis de couvercle du bassin collecteur

### Protection contre le gel

Si vous laissez votre lave-vaisselle dans un endroit sans chauffage pendant l'hiver, demandez à un technicien de service d'effectuer les opérations suivantes :

- 1 Coupez l'alimentation électrique du lave-vaisselle. Enlevez les fusibles ou faites basculer le disjoncteur.
- 2 Coupez l'alimentation d'eau et débranchez la conduite d'alimentation d'eau du robinet.

- 3 Videz l'eau de la conduite d'alimentation d'eau et du robinet (utilisez une casserole pour recueillir l'eau).
- 4 Rebranchez la conduite d'alimentation d'eau au robinet.
- 5 Enlevez le couvercle de plastique du bassin collecteur dans le bas de la cuve et servez-vous d'une éponge pour absorber l'eau dans le robinet de fond en caoutchouc.

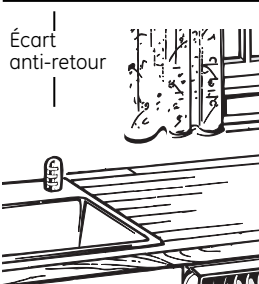

Vérifiez l'écart anti-retour chaque fois que votre lave-vaisselle ne se vide pas bien.

### Est-ce que votre lave-vaisselle a un écart anti-retour?

Un écart anti-retour protège votre lave-vaisselle contre un retour d'eau si un drain se bouche. L'écart anti-retour ne fait pas partie de votre garantie. Tous les codes de plomberie ne requièrent pas des écarts anti-retour, et il est possible que vous n'en ayez pas.

**L'écart anti-retour est facile à nettoyer.**

- 1 Éteignez votre lave-vaisselle et soulevez le couvercle chromé.
- 2 Enlevez le capuchon en matière plastique et nettoyez avec un cure-dents.

### Panneaux d'acier inoxydable

Les panneaux d'acier inoxydable se nettoient avec *Stainless Steel Magic* ou un produit semblable et à l'aide d'un chiffon propre et doux.

## Accessoires en option (sur certains modèles)

Vous pouvez changer l'apparence de votre lave-vaisselle en ajoutant un ensemble de finition avec un panneau personnalisé.

**1/4 po Ensemble de panneau en bois**—Cet accessoire contient la finition et les instructions vous permettant d'installer une porte décorative en bois de 1/4 po (6,4 mm) d'épaisseur :

- GPF25B (noir) GPF325B/GPF425B
- GPF25W (blanc) GPF325W/GPF425W
- GPF25C (bisque) GPF325C/GPF425C

**3/4 po Ensemble de panneau en bois sans bord**—Cet accessoire contient les pièces et instructions vous permettant d'installer une porte décorative en bois de 3/4 po (19,1 mm) d'épaisseur :

- GPF375/GPF475

**NOTE :** L'ensemble de ressort de porte pour lave-vaisselle GPF100 doit aussi être commandée et installée lorsque le panneau de porte pèse 4 livres (1,8 kg) ou plus. L'ensemble de ressort est inclus dans les ensembles de garniture 3/4 po.

**Ensemble de supports pour les comptoirs qui ne sont pas en bois**—Pour les installations avec les comptoirs qui ne sont pas en bois. Inclut les supports de montage latéraux et les instructions pour stabiliser de manière sécuritaire le lave-vaisselle.

- GPF65

Consultez votre revendeur d'électroménagers GE pour obtenir l'ensemble qui convient à votre modèle.



Renseignements pratiques  
Économisez du temps et de l'argent! Examinez les tableaux des pages suivantes, ou visitez [www.electromenagersge.ca](http://www.electromenagersge.ca). Cela vous évitera peut-être d'appeler le service de réparations.

Problème	Causes possibles	Ce qu'il faut faire
Le lave-vaisselle ne fonctionne pas	Un fusible est grillé ou le disjoncteur est déclenché	<ul style="list-style-type: none"> <li>Remplacez le fusible ou remettez le disjoncteur à zéro. Retirez tous les autres appareils du circuit.</li> <li>Essayez d'appuyer sur la touche <b>START/RESET</b> (modèles électroniques) à deux reprises.</li> </ul>
	Le courant est coupé	<ul style="list-style-type: none"> <li>Dans certaines installations, le courant au lave-vaisselle est fourni par une prise murale qui se trouve souvent près de l'interrupteur du broyeur. Assurez-vous qu'il soit en marche.</li> </ul>
Bruit	Certains sons que vous entendrez sont normaux	<ul style="list-style-type: none"> <li>Déchetage par le broyeur d'aliments mous.</li> <li>Ouverture du robinet de vidange pour évacuer l'eau.</li> <li>Commande de la minuterie à mesure que progresse le cycle.</li> <li>Ouverture du réservoir de détergent.</li> <li>L'arrêt du moteur lors de la période de séchage.</li> <li>L'eau qui s'évacue de la cuve immédiatement après une pression sur la touche <b>START/RESET</b>.</li> </ul>
	Les ustensiles ne sont pas bien immobilisés dans le panier ou un petit objet est tombé dans le panier	<ul style="list-style-type: none"> <li>S'assurer que tous les articles sont bien arrimés dans le lave-vaisselle.</li> </ul>
	La vaisselle émet un bruit de casse lorsque le bras gicleur tourne	<ul style="list-style-type: none"> <li>Assurez-vous que la vaisselle soit bien chargée. Reportez-vous à la section <i>Chargement des paniers de votre lave-vaisselle</i>.</li> </ul>
	Ronronnements du moteur	<ul style="list-style-type: none"> <li>Le lave-vaisselle n'a pas été utilisé régulièrement. Si vous n'utilisez pas le lave-vaisselle souvent, réglez-le à la fonction remplissage puis videz-le une fois par semaine. Cette manœuvre conservera l'humidité du joint d'étanchéité.</li> </ul>
Il y a de l'eau au fond de la cuve	Ceci est normal	<ul style="list-style-type: none"> <li>Une petite quantité d'eau propre autour de la sortie au fond de la cuve, à l'arrière de la cuve garde le raccord de la pompe bien lubrifié.</li> </ul>
L'eau ne sort pas de la cuve	Le drain est bloqué	<ul style="list-style-type: none"> <li>Si vous avez un écart anti-retour, nettoyez-le.</li> <li>Vérifiez si l'évier de cuisine se vide bien. Sinon, vous aurez peut-être besoin d'un plombier.</li> <li>Si le lave-vaisselle se vidange dans un broyeur, faites fonctionner ce dernier.</li> </ul>
Mousse dans la cuve	Un détergent inadéquat a été utilisé	<ul style="list-style-type: none"> <li>Utilisez seulement un détergent de lave-vaisselle automatique pour éviter l'excès de mousse. Les détergents de lave-vaisselle automatique <b>Cascade®</b> et <b>Electrasol®</b> ont été approuvés pour tous les lave-vaisselles GE.</li> <li>Pour retirer la mousse de la cuve, ouvrez le lave-vaisselle et laissez la mousse s'évaporer. Ajoutez 1 gallon (3,8 litres) d'eau froide dans la cuve. Sur les modèles à cadran : Fermez et verrouillez la porte du lave-vaisselle. Évacuez l'eau en tournant lentement le cadran jusqu'à atteindre une période de drainage. Répétez au besoin. Sur les modèles à commande électronique : Sortez l'eau en touchant le bloc <b>START/RESET (mise en marche/remise à zéro)</b>; attendez 10 secondes et touchez au bloc à nouveau. Répétez au besoin.</li> </ul>
Intérieur de cuve taché	L'agent de rinçage a été déversé	<ul style="list-style-type: none"> <li>Essuyez tous les déversements d'agent de rinçage immédiatement.</li> </ul>
	Certains aliments à base de tomate peuvent causer des taches rougeâtres	<ul style="list-style-type: none"> <li>Utiliser le cycle <b>RINSE ONLY (rinçage seulement)</b> après avoir ajouté le plat à la charge pourrait réduire les taches. GE recommande <b>Cascade® Plastic Booster</b> pour faciliter le nettoyage de ce type de taches.</li> </ul>
	Taches de café ou de thé	<ul style="list-style-type: none"> <li>Retirez la tache à la main avec une solution de 120 ml (1/2 tasse) d'agent de blanchiment et 710 ml (3 tasses) d'eau chaude.</li> </ul> <p><b>▲ AVERTISSEMENT</b> Avant de nettoyer l'intérieur, attendez au moins 20 minutes après un cycle pour laisser les éléments chauffants refroidir. Si vous ne le faites pas, vous pourriez avoir des brûlures.</p>
	Une pellicule jaune ou brune pourrait être causée par des dépôts de fer dans l'eau	<ul style="list-style-type: none"> <li>Un filtre spécial dans la canalisation d'eau est la seule façon de corriger ce problème. Contactez une société d'adoucissement d'eau.</li> </ul>
Pellicule blanche sur la surface intérieure—minéraux d'eau dure		<ul style="list-style-type: none"> <li>Mabe Canada recommande d'utiliser <b>Jet-Dry®</b> ou <b>Cascade Crystal Clear®</b> pour empêcher la formation de dépôts de minéraux d'eau dure.</li> <li>Faites fonctionner le lave-vaisselle avec de l'acide citrique pour retirer ces dépôts. Vous pouvez commander de l'acide citrique (numéro de pièce : WD35X151) auprès du Mabe service de pièces. Reportez-vous au couvercle arrière pour l'information sur les commandes.</li> </ul>

## Avant d'appeler le service de réparations...

Problème	Causes possibles	Ce qu'il faut faire
La vaisselle ne sèche pas	Faible température d'eau d'entrée	<ul style="list-style-type: none"> <li>Assurez-vous que la température de l'eau d'entrée soit à au moins 49 °C (120 °F).</li> <li>Choisissez <b>HEATED DRY (séchage chaud)</b>.</li> <li>Utilisez les options <b>HOT START (mise en marche chaude)</b>, et <b>ADDED HEAT (chaleur ajoutée)</b>.</li> <li>Choisissez un cycle plus élevé, tel que <b>POTS &amp; PANS (casseroles)</b> ou <b>HEAVY WASH (lavage en profondeur)</b>.</li> </ul>
	Le distributeur d'agent de rinçage est vide	<ul style="list-style-type: none"> <li>Vérifiez le distributeur d'agent de rinçage et remplissez au besoin.</li> </ul>
La vaisselle et les couverts ne sont pas propres	La température de l'arrivée d'eau est sous 49 °C	<ul style="list-style-type: none"> <li>Augmentez la température du chauffe-eau à 49 °C.</li> <li>Utilisez les options <b>HOT START, POTS &amp; PANS</b> ou <b>HEAVY WASH</b> et <b>HI TEMP WASH</b>.</li> </ul>
	Quantité de détergent insuffisante	<ul style="list-style-type: none"> <li>Consultez la section sur <i>l'utilisation du lave-vaisselle</i>, reportez-vous à <i>Utilisation correcte du détergent</i> pour des recommandations à cet effet.</li> </ul>
	Détergent en poudre humide ou qui date	<ul style="list-style-type: none"> <li>Consultez la section sur <i>l'utilisation du lave-vaisselle</i>, reportez-vous à <i>Utilisation correcte du détergent</i> pour des recommandations à cet effet.</li> </ul>
	La pression d'eau est temporairement trop basse	<ul style="list-style-type: none"> <li>Ouvrez un robinet. Est-ce que l'eau coule plus lentement que d'habitude? Si oui, attendez jusqu'à ce que la pression soit normale avant d'utiliser le lave-vaisselle.</li> </ul>
	Écart anti-retour est bloqué	<ul style="list-style-type: none"> <li>Nettoyez l'écart anti-retour.</li> </ul>
Mauvaise charge sur le tiroir	Aucun écart anti-retour ou boucle élevée de la vidange	<ul style="list-style-type: none"> <li>Assurez-vous que la large vaisselle ne bloque pas le distributeur de détergent ou le bras gicleur.</li> <li>Vérifiez que vous avez bien un écart anti-retour ou une boucle élevée de vidange. Reportez-vous aux instructions d'installation.</li> </ul>
	Taches et pellicule sur les verres et les couverts	<ul style="list-style-type: none"> <li>Utilisez des agents de rinçage <b>Jet-Dry®</b> ou <b>Cascade Crystal Clear®</b> pour retirer les taches et éviter une nouvelle accumulation.</li> <li>Pour éliminer les tâches récalcitrantes et les films préexistants sur les verres : <ol style="list-style-type: none"> <li>Retirez tous les ustensiles métalliques du lave-vaisselle.</li> <li>N'ajoutez pas de détergent.</li> <li>Sélectionnez le cycle le plus long.</li> <li>Mettez en marche le lave-vaisselle et laissez-le fonctionner de 18 à 22 minutes. Le lave-vaisselle est alors dans le cycle principal.</li> <li>Ouvrez la porte et ajoutez 2 tasses (500 ml) de vinaigre blanc dans le fond du lave-vaisselle.</li> <li>Fermez la porte et laissez-le fonctionner le cycle entier. Si le rinçage au vinaigre ne permet pas d'obtenir les résultats voulus : recommencez les étapes ci-dessus mais remplacez le vinaigre par 1/4 de tasse (60 ml) de cristaux d'acide citrique.</li> </ol> </li> </ul>
Voile sur les verres	Eau extrêmement dure Faible température d'eau d'entrée. Lave-vaisselle surchargé Mauvais chargement Détergent en poudre humide ou vieux Distributeur d'agent de rinçage vide Trop peu de détergent	
	Mélange d'eau douce et trop de détergent	<ul style="list-style-type: none"> <li>Ceci s'appelle une <i>gravure</i> et elle est permanente. Pour éviter ce problème, utilisez moins de détergent si vous avez de l'eau douce. Lavez les verres au cycle le plus court pour qu'ils soient propres.</li> </ul>
Couvercle de la cuvette à détergent ne se verrouille pas	La température de l'eau entrant dans le lave-vaisselle dépasse 65 °C (150 °F)	<ul style="list-style-type: none"> <li>Réduisez la température du chauffe-eau.</li> </ul>
	Le cadran n'est pas à la position OFF	<ul style="list-style-type: none"> <li>Tournez le cadran de la minuterie à <b>OFF</b>.</li> </ul>
Détergent qui reste dans les réservoirs du distributeur	La vaisselle bloque les réservoirs du détergent	<ul style="list-style-type: none"> <li>Remplacez la vaisselle.</li> </ul>
Vapeur	Ceci est normal	<ul style="list-style-type: none"> <li>L'air chaud et humide passe par l'évent par le verrou de porte durant le séchage et lorsque l'eau est pompée pour la sortir.</li> </ul>
Marques noires ou grises sur la vaisselle	Des ustensiles d'aluminium se sont frottés contre la vaisselle	<ul style="list-style-type: none"> <li>Retirez les taches avec un nettoyant doux, abrasif.</li> </ul>
Le voyant du panneau de commande s'éteint en réglant les commandes	Trop de temps entre les sélections de blocs	<ul style="list-style-type: none"> <li>Chaque bloc doit être touché à l'intérieur d'une période de 30 secondes. Pour allumer à nouveau, retouchez tout bloc ou déverrouillez et reverrouillez la porte.</li> </ul>
Le panneau de commande a réagi aux entrées, mais le lave-vaisselle ne s'est jamais rempli d'eau	Le verrou de la porte n'est pas bien placé	<ul style="list-style-type: none"> <li>Contactez un réparateur.</li> </ul>

## Garantie sur les lave-vaisselle.



Toutes les réparations sous garantie seront effectuées par nos centres de réparation ou nos réparateurs autorisés. Appelez le 1.800.561.3344. Veuillez fournir le numéro de série et le numéro de modèle lorsque vous appelez pour obtenir le service.

Agrafez le reçu d'achat ici. Pour obtenir le service sous garantie, vous devrez fournir la preuve de l'achat original.

### Pour une période de : Nous remplacerons :

**Un an**  
à partir de la date  
d'achat initial

**Toute pièce** du lave-vaisselle qui se casse à cause d'un vice de matériau ou de main-d'oeuvre. Au cours de cette **année de garantie limitée**, nous fournirons, **gratuitement**, toute la main-d'oeuvre et le service à la maison nécessaires pour remplacer la pièce défectueuse.

### Ce qui n'est pas couvert :

■ Tout déplacement de service chez vous pour vous apprendre à utiliser votre lave-vaisselle.

■ Toute mauvaise installation.

Si vous avez un problème d'installation, appelez votre revendeur ou un installateur. Vous êtes responsable de fournir une bonne alimentation électrique, un bon échappement et tout autre branchement nécessaire.

■ Toute panne du produit s'il a été malmené, mal utilisé ou utilisé à une autre fin que celle prévue ou utilisé commercialement.

■ Tout remplacement des fusibles de la maison ou tout rebranchement des disjoncteurs.

■ Tout dommage occasionné par un accident, un incendie, une inondation ou un acte de Dieu.

■ Tout dommage subi après la livraison.

**EXCLUSION DE GARANTIES IMPLICITES – Votre seul et unique recours est la réparation du produit selon les dispositions de cette Garantie limitée. Toutes les garanties implicites, incluant les garanties de commercialité et d'adéquation à un usage spécifique, sont limitées à une année ou à la période la plus courte autorisée par la législation.**

Cette garantie est valable pour le premier propriétaire et tout autre propriétaire du produit s'il a été acheté pour utilisation domestique au Canada. Le service à domicile sous garantie sera fourni là où il est disponible et dans les régions que Mabe considère que l'offre de service est raisonnable.

LE GARANT N'EST PAS RESPONSABLE DES DOMMAGES INDIRECTS.

Garant : MABE CANADA INC.

## Soutien au consommateur.

---



### Sites Web appareil électroménager

[www.electromenagersge.ca](http://www.electromenagersge.ca)

Vous avez une question ou vous avez besoin d'aide pour votre appareil électroménager? Contactez-nous par Internet au site [www.electromenagersge.ca](http://www.electromenagersge.ca) 24 heures par jour, tous les jours de l'année.



### Service de réparations

**1.800.561.3344**

Service de réparations est tout près de vous.  
Pour faire réparer votre électroménager, il suffit de nous téléphoner.



### Studio de conception réaliste

Sur demande, nous pouvons fournir une brochure sur l'aménagement d'une cuisine pour les personnes à mobilité réduite.

Écrivez: Directeur, Relations avec les consommateurs, Mabe Canada Inc.  
Bureau 310, 1 Factory Lane  
Moncton, N.B. E1C 9M3



### Prolongation de garantie

[www.electromenagersge.ca](http://www.electromenagersge.ca)

Achetez un contrat d'entretien avant que votre garantie n'expire et bénéficiez d'un rabais substantiel. Ainsi le service après-vente sera toujours là après expiration de la garantie.

Visitez notre site Web ou appelez-nous au **1.800.461.3636**.

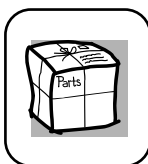

### Pièces et accessoires

Ceux qui désirent réparer eux-mêmes leurs électroménagers peuvent recevoir pièces et accessoires directement à la maison (cartes VISA, MasterCard et Discover acceptées).

**Les directives stipulées dans le présent manuel peuvent être effectuées par n'importe quel utilisateur. Les autres réparations doivent généralement être effectuées par un technicien qualifié. Soyez prudent, car une réparation inadéquate peut affecter le fonctionnement sécuritaire de l'appareil.**

Commandez en ligne, 24 heures par jour ou par téléphone au 1.800.661.1616 durant les heures normales d'ouverture.



### Contactez-nous

Si vous n'êtes pas satisfait du service après-vente dont vous avez bénéficié :

**Premièrement**, communiquez avec les gens qui ont réparé votre appareil.

**Ensuite**, si vous n'êtes toujours pas satisfait envoyez tous les détails-numéro de téléphone compris-au :

Directeur, Relations avec les consommateurs, Mabe Canada Inc.  
Bureau 310, 1 Factory Lane  
Moncton, N.B. E1C 9M3



### Inscrivez votre appareil électroménager

[www.electromenagersge.ca](http://www.electromenagersge.ca)

**Inscrivez votre appareil électroménager en direct, aussitôt que possible.** Cela améliorera nos communications et notre service après-vente. Vous pouvez également nous envoyer par la poste le formulaire d'inscription joint à votre documentation.