

This Owner's Manual is provided and hosted by [Appliance Factory Parts](#).



# Haier HUF205PB Owner's Manual

[Shop genuine replacement parts for Haier HUF205PB](#)



[Find Your Haier Refrigerator Parts - Select From 1148 Models](#)

----- Manual continues below -----

# **IMPORTANT**

## **Do Not Return This Product To The Store**

If you have a problem with this product, please contact the "Haier Customer Satisfaction Center" at 1-877-337-3639.

DATED PROOF OF PURCHASE REQUIRED FOR WARRANTY SERVICE

# **IMPORTANT**

## **Ne retournez pas ce produit au magasin**

Si vous avez un problème avec ce produit, veuillez contacter le "Haier Customer Satisfaction Center" au 1-877-337-3639

LA PREUVE D'ACHAT DATÉE EST EXIGÉE POUR LE SERVICE DE GARANTIE

# **IMPORTANTE**

## **No regrese éste producto a la tienda**

Si usted tiene problemas con éste producto, por favor contacte al "Centro de Servicio al Cliente de Haier al 1-877-337-3639.

SE REQUIERE UNA PRUEBA DE COMPRA FECHADA PARA EL SERVICIO DE GARANTIA

115V, 60 Hz

Made in China  
Fabriqué en Chine  
Hecho en China



Haier America  
New York, NY 10018

Printed in China  
Imprimé en Chine  
Impreso en China

## Upright Frost Free Freezer

## Congélateur Vertical

## Congelador Vertical

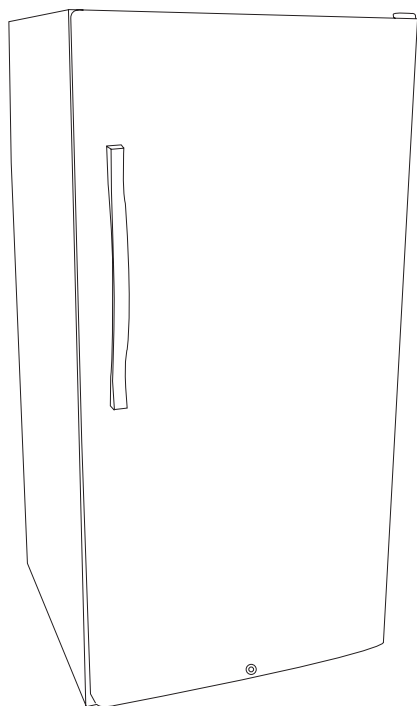

**User Manual-**  
(Features may vary by model)

**Model #'s**

**Guide de l'Utilisateur-**  
(Les caractéristiques peuvent  
varier en fonction du modèle)

**Modèles**

**Manual del Usuario-**  
(Las funciones pueden  
variar según el modelo)

**Para Modelos de**

**HUF138PA**

**HUF168PA**

**HUF205PA**

# SAFETY PRECAUTIONS

**Read all of the instructions before using this appliance.  
When using this appliance, always exercise basic safety precautions, including the following:**

1. Use this appliance only for its intended purpose as described in this use and care guide.
2. This appliance must be properly installed in accordance with the installation instructions before it is used. See grounding instructions in the installation section.
3. This appliance should not be recessed or built into an enclosed cabinet. It is designed for freestanding installation only.
4. Never unplug your appliance by pulling on the power cord. Always grasp the plug firmly and pull straight out from the outlet.
5. Repair or replace immediately, all electrical service cords that have become frayed or otherwise damaged. Do not use a cord that shows cracks or abrasion damage along its length, the plug or the connector end.
6. If your old appliance is not being used, we recommend that you remove the doors and leave the shelves in place. This will reduce the possibility of danger to children.
7. When your freezer is in operation, do not touch the cold surfaces in the freezer compartment, particularly when hands are damp or wet. Skin may adhere to these extremely cold surfaces.
8. Do not refreeze foods that have been thawed completely. The United States Department of Agriculture in Home and Garden Bulletin No. 69 reads:

"...You may safely refreeze frozen foods that have thawed if they still contain ice crystals or if they are still cold - below 40°F."

"...Thawed ground meats, poultry, or fish that have any off-odor or off-color should not be refrozen and should not be eaten. Thawed ice cream should be discarded. If the odor or color of any food is poor or questionable, discard it. The food may be dangerous to eat."

"...Even partial thawing and re-freezing may reduce the eating quality of foods, particularly fruits, vegetables, and prepared foods. The eating quality of red meats is affected less than that of many other foods. Use refrozen foods as soon as possible, to save as much of their eating quality as you can."

9. Do not use any electrical device or any sharp instrument to defrost your freezer.
10. Unplug your freezer before cleaning or before making any repairs.  
**Note:** If for any reason this product requires service, we strongly recommend that a certified technician perform the service.
11. Do not operate your freezer in the presence of explosive fumes.

## SAVE THESE INSTRUCTIONS

### DANGER

**Risk of child entrapment. Before you throw away your old refrigerator or freezer, take off the doors. Leave the shelves in place so that children may not easily climb inside.**

Thank you for using our Haier product. This easy-to-use manual will guide you in getting the best use of your freezer.

Remember to record the model and serial number. They are on a label in back of the freezer.

\_\_\_\_\_  
*Model number*

\_\_\_\_\_  
*Serial number*

\_\_\_\_\_  
*Date of purchase*

Staple your receipt to your manual. **You will need it to obtain warranty service.**

# Table Of Contents

	<b>PAGE</b>
<b>Safety Precautions</b> .....	<b>1-2</b>
<b>Unpacking</b> .....	<b>4</b>
<b>Parts and Features</b> .....	<b>5</b>
<b>Freezer Installation</b> .....	<b>6</b>
<b>Electrical Connections</b> .....	<b>7</b>
<b>Operating Your Freezer</b> .....	<b>8-11</b>
<b>Normal Operating Sounds</b> .....	<b>11</b>
<b>Proper Care and Cleaning</b> .....	<b>12</b>
<b>Frost-Free</b> .....	<b>13</b>
<b>Extended Non-Use and Moving</b> .....	<b>13</b>
<b>Troubleshooting Guide</b> .....	<b>14</b>
<b>Warranty</b> .....	<b>15</b>

# Unpacking

## Unpacking

1. Remove all packing materials. This includes the foam base and all adhesive tape holding the accessories inside and outside.
2. Inspect and remove any remaining packaging, tape and printed materials before turning ON the freezer.

**Note:** Allow the freezer to stand in an upright position for at least 24 hours before turning on the power, if the freezer has been tilted for any reason.

Check to make sure that the accessories are present and in good condition. If you find that they are not in good condition or are missing, please contact our customer service department for assistance. **Our Toll-Free number is 1-877-337-3639.**

# Parts And Features

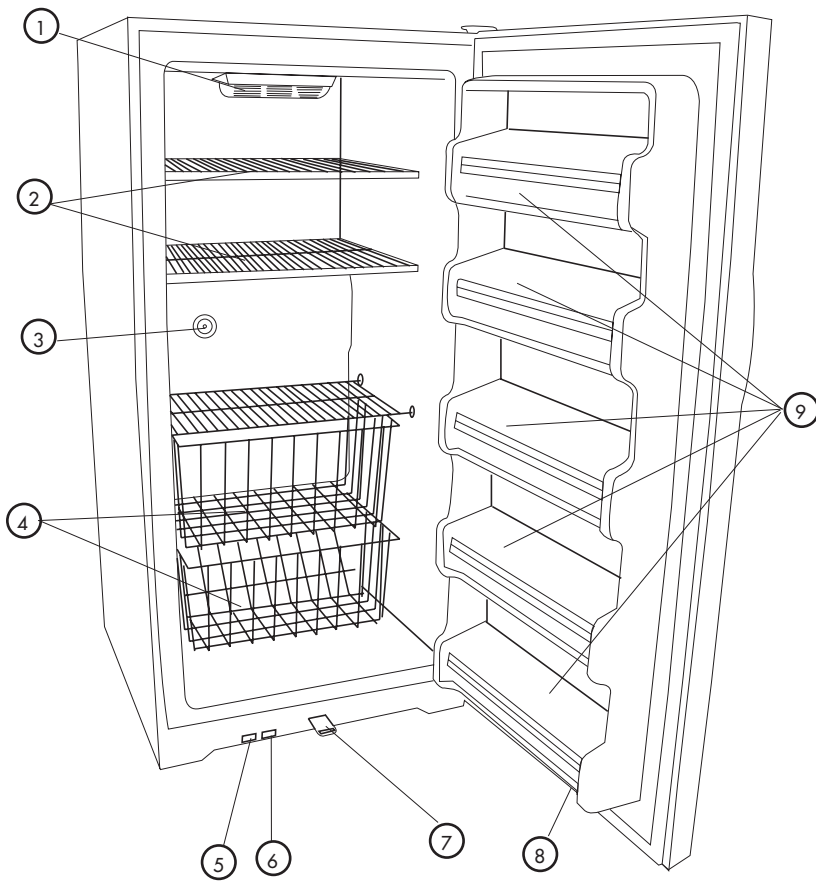

- |   |  |
|---|--|
| 1. Interior Light                                   | 5. Temperature Alarm Indicator Light             |
| 2. Cabinet Wire Shelves (quantities vary per model) | 6. Power Indicator Light                         |
| 3. Temperature Control Dial                         | 7. Locking Plate                                 |
| 4. Storage Drawers (quantity varies by model)       | 8. Lock (not shown)                              |
|   | 9. Fixed Door Shelves (quantity varies by model) |

# Freezer Installation

## Proper Location

To ensure that your upright freezer works at the maximum efficiency it was designed for, you should install it in a location where there is proper air circulation and electrical connections.

- The freezer is designed for **freestanding** installation only. It should **not be built-in**.
- Allow a minimum of 2 inch on each side and above the top of the freezer to ease installation and allow proper air circulation.
- Be sure to install your freezer on a floor that is strong enough to support the unit when fully loaded.

## Electrical Connection

### Grounding Instructions

For personal safety, this appliance must be properly grounded. In the event of an electrical short circuit, grounding reduces the risk of electric shock by providing an escape wire for the electrical current. This appliance is equipped with a cord containing a grounding wire with a grounding plug. The plug must be inserted into an outlet that is properly installed and grounded.

- Improper use of the plug may result in the risk of electric shock.
- Do not, under any circumstances, cut or remove the third (grounding) prong from the power cord.
- Consult a qualified electrician or service center if the grounding instructions are not completely understood or if in doubt as to whether the appliance has been properly grounded.

### Use of Extension Cords

- Avoid the use of an extension cord because of potential safety hazards under certain conditions. If it is necessary to use an extension cord, use only a 3-wire extension cord that has a 3-blade grounding plug and a 3-slot outlet that will accept the plug. The marked rating of the extension cord must be equal to or greater than the electrical rating of the appliance.

### Power Interruptions

- Occasionally, there may be power interruptions due to thunderstorms or other causes. Remove the power cord from the AC outlet when a power outage occurs. When power has been restored, re-plug the power cord into the AC outlet.

# Operating Your Freezer

## Temperature Control Dial (fig. 1)

- The temperature control dial has settings from "0" to "7" with "1" being the warmest and "7" being the coldest.
- Initially, set the temperature control dial at "4".
- After the freezer has been turned ON for 24 hours, adjust the temperature control dial to the setting that best suits your needs.
- Turning the temperature control dial to "0" will stop the cooling cycle but will not shut OFF the power.

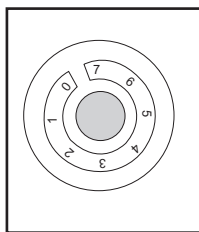

Temperature Control Dial

**Note:** If you unplug or turn OFF the freezer, wait at least 4 minutes before restarting or plugging it in again.

## Temperature Alarm System

When turning ON your freezer, the temperature alarm system switch should be at the "O" position. Put it in the "-" position once the freezer has been ON for a period of 24 hours. The temperature alarm is activated at 15.8°F. Once activated, the built-in audible alarm system will signal a warning to you. The alarm will continue to sound until you turn OFF the temperature alarm switch. A red light will also warn you that the temperature alarm system has been activated.

## Lock and Key (fig. 2)

Your freezer has a lock and key feature to secure the contents of the freezer. Close the door, push and turn the key to lock. Push and turn the key in the opposite direction to unlock.

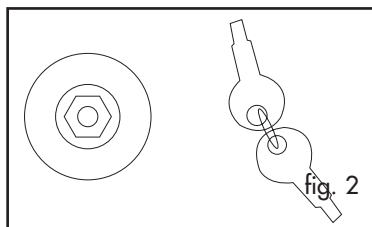

Lock and Key

### Replacing the Light Bulb (fig. 3)

When replacing the light bulb, follow the steps below:

1. Unplug the freezer.
2. Remove the plastic light shade located inside the freezer by lightly pressing to the left side. (see fig. 3)
3. Remove the light bulb by turning it counter-clockwise.
4. Use ONLY appliance light bulb with 25-watts of power.
5. Install a new replacement light bulb by turning it clockwise.
6. Replace the light shade to its original position.
7. Turn the freezer power ON to see if you have installed the light bulb correctly.
8. If the light bulb does not turn ON, repeat the steps above.

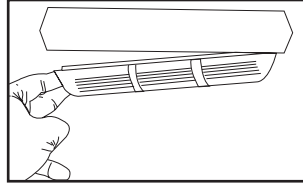

fig. 3

### Freezer Interior Shelves (fig. 4)

The shelves of the freezer were designed with you in mind. Their adjustability in position allows you to personalize the storage space to your specific needs.

To remove or adjust a full-width, slide-out shelf:

1. Gently tilt the shelf up and slide it towards you until the shelf has been completely removed. (see fig. 4)
2. To replace the shelf, select the desired setting and gently slide the shelf back until it rests in the locking position.

**Note:** All shelves are not adjustable.

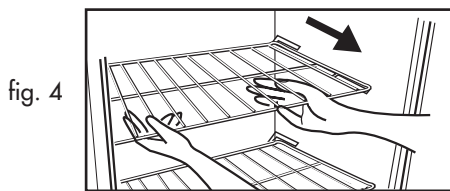

fig. 4

## Reversing the Door (fig. 5 & 6)

This freezer is equipped with a reversible door for left/right opening. If you prefer to change the direction of door opening, follow the steps below:

**Note:** The freezer comes with the door hinged to the right.

### Installing the Door

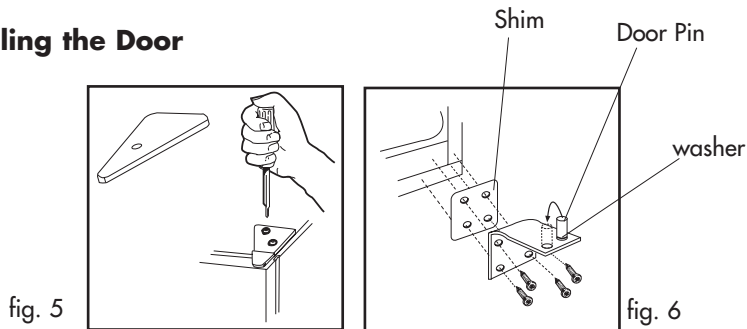

1. Fix the freezer door in place with strong adhesive tape.
2. Dismantle the hinge box cover on the top of the freezer door with a Phillips screwdriver and remove the 2 screws from the hinge. Take out the hinge by pulling up vertically. Put these aside. (see fig. 5)
3. Remove the adhesive tape on the freezer door, lift and take the door down. Carefully put it aside.
4. Remove the door pin from the bracket of the lower hinge by turning it counter clockwise. Move the pin to the opposite hole and tighten. (see fig. 6)
5. Remove the 4 screws from the lower hinge with a Phillips screwdriver. Remove the washer and shim from the right side and install them to the left side.
6. Align the holes in the lower hinge bracket to the corresponding holes on the opposite side of the cabinet. Insert and tighten screws.
7. Align the bottom hole on the lower left side of the door with the pin of the lower hinge and slide into place.
8. Align the pin of the top hinge with the top hole on the left side of the door and push in place. Replace the screws in the upper hinge bracket but do not tighten all the way.
9. Align the door from top to bottom and tighten the 2 screws on the top hinge.
10. Snap on the hinge box cover.
11. On some models you need to screw the hinge box cover using a Phillips screw driver.

## Installing the Handle (fig. 7 & 8)

1. Use a flathead screwdriver to gently remove the plastic screw hole covers from the handle and the plastic hole plugs from the door.
2. Remove the door handle by unscrewing the upper and lower screws with a Phillips screwdriver. (see fig. 7)
3. Install the handle on the right side of the door with the screws previously removed.
4. Replace the plastic screw hole covers onto the door handle.
5. Replace the plastic door hole plugs on the side of the previously removed door handle. (see fig. 8)

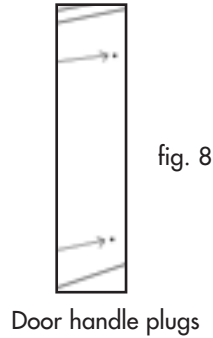
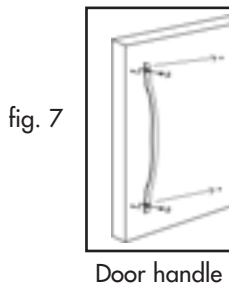

## Normal Operating Sounds You May Hear

- The fan circulating air inside the interior of the unit maintains the temperature you have selected.
- Boiling water, gurgling sounds or slight vibrations are the result of the refrigerant circulating through the cooling coils.
- Sizzling or popping sounds result from frost melting during the automatic defrost cycle and dripping onto the defrost heater.
- The sound of dripping water occurs as ice melts from the evaporator and flows into the drip pan during the defrost cycle.
- Cracking or popping sounds are caused by the expansion and/or contraction of the cooling coils during the defrost cycle.
- Both the defrost timer and the thermostat controls will click when they cycle ON and OFF.

# Proper Care and Cleaning

## Cleaning the Exterior

Wipe the exterior of the freezer with a damp cloth and dry thoroughly. Use only mild soapy water to clean the door gasket. Never use harsh cleansers or scouring pads to clean any part of the freezer.

For efficient operation, dirt and dust should be removed from the rear and bottom of your freezer every 3 months.

- Turn the temperature control dial to "0" and unplug the freezer before cleaning.
- Carefully slide the freezer away from the wall slowly to avoid damaging the floor.
- Wipe dust from the back of the freezer and the outside of the compressor compartment with a clean dry cloth or use a vacuum cleaner with a brush attachment.

**Note:** Do not attempt to clean inside the compressor compartment.

## Cleaning the Interior

Clean the inside of the freezer at least twice a year. Turn the temperature control dial to "0", unplug the freezer and remove all frozen items from the shelves. Wash the inside with a solution of warm water and baking soda (2 tablespoons of baking soda to one quart of water), then rinse and dry thoroughly. Do not use cleaners such as harsh detergents, scouring powder or sprays containing bleach, ammonia, or other chemicals that may cause odors inside the freezer or damage the protective coating on the evaporator shelves.

## Frost Free

Your freezer is frost-free. No defrosting is required as it is factory preset to automatically defrost.

## Extended Non-Use and Moving

### Extended Non-Use

For long vacations or absences, empty food from the freezer, move the temperature control dial to the OFF position and disconnect the power cord from the wall outlet. Clean the freezer and door gaskets according to the Proper Care and Cleaning section. Prevent odors from forming by placing an open box of baking soda in the freezer and propping the door open to allow air to circulate inside.

### Moving the Freezer

When transporting the freezer, it should be kept in an upright position. If the freezer is inadvertently tilted beyond 45 degrees or was laid down horizontally for any reason (e.g., shipping), the unit must not be operated for at least 24 hours. It must be placed in the upright position for 24 hours to allow the internal oil and refrigerant to stabilize in the system. Ignoring this precautionary measure may result in damage to the sealed system and compressor.

# Troubleshooting Guide

**Freezer does not operate.**

- The unit may not be plugged in.
- The circuit breaker may have tripped or the fuse may have been blown.

**Compressor seems to run continuously or more often than necessary.**

- The door may have been left open or there may be a leak in the door gasket.
- Frequent door openings allow cold air to escape, thus forcing the compressor to cycle ON more often.
- Air is not circulating freely around the appliance due to installation in an area with little or no clearance. Slide the appliance out of the confined area and vacuum around the rear and bottom to improve air circulation.

**Freezer compartment has an odor.**

- Foods with strong odors should be tightly covered.
- Check for spoiled food.
- Interior may require cleaning.
- Keep an open box of baking soda in the freezer to absorb odors and replace as needed.

**Foods are not sufficiently frozen.**

- The temperature setting is not high enough.
- The door has been left open for an extended period of time or there may be a leak in the door gasket.
- Overloaded shelves are preventing effective circulation of cold air.

# Limited Warranty

## What is covered and for how long?

This warranty covers all defects in workmanship or materials for a period of:

**12 months labor**

**12 months parts**

**5 years sealed system**

The warranty commences on the date the item was purchased and the original purchase receipt must be presented to the authorized service center before warranty repairs are rendered.

### EXCEPTIONS: Commercial or Rental Use warranty

**90 days labor (carry-in only)**

**90 days parts**

**No other warranty applies**

### What is covered.

1. The mechanical and electrical parts, which serve as a functional, purpose of this appliance for a period of 12 months. This includes all parts except finish, and trim.
2. The components of the sealed system e.g. hermetic compressor, condenser and evaporator from manufacturing defects for a period of 5 years from the date of purchase. Any damages to such components caused by mechanical abuse or improper handling or shipping will not be covered.

### What will be done?

1. We will repair or replace, at our discretion any mechanical or electrical part which proves to be defective in normal usage during the warranty period so specified.
2. There will be no charge to the purchaser for parts and labor on any covered items during the initial 12 month period. Beyond this period

only parts are covered in the remaining warranty. Labor is not provided and must be paid by the customer.

3. Contact your nearest authorized service center. For the name of the nearest service center please call 1-877-337-3639

### THIS WARRANTY COVERS APPLIANCES WITHIN THE CONTINENTAL UNITED STATES, PUERTO RICO AND CANADA. IT DOES NOT COVER THE FOLLOWING

Damages from improper installation.  
 Damages in shipping.  
 Defects other than manufacturing.  
 Damage from misuse, abuse, accident, alteration, lack of proper care and maintenance or incorrect current or voltage.  
 Damage from other than household use.  
 Damage from service by other than an authorized dealer or service center.  
 Decorative trims or replaceable lightbulbs.  
 Transportation and shipping.  
 Labor (after the initial 12 months).

THIS LIMITED WARRANTY IS GIVEN IN LIEU OF ALL OTHER WARRANTIES, EXPRESSED OR, INCLUDING THE WARRANTIES OF MERCHANTABILITY AND FITNESS FOR A PARTICULAR PURPOSE

The remedy provided in this warranty is exclusive and is granted in lieu of all other remedies.

This warranty does not cover incidental or consequential damages, so the above limitations may not apply to you. Some States do not allow limitations on how long an implied warranty lasts, so the above limitations may not apply to you.

This warranty gives you specific legal rights, and you may have other rights, which vary, from state to state.

Haier America  
 New York, NY 10018

# MESURES DE SÉCURITÉ

**Lisez attentivement toutes les instructions avant d'utiliser cet appareil. Lors de son utilisation, suivez toutes les mesures de sécurité élémentaires, y compris les mesures suivantes:**

1. Utilisez cet appareil uniquement pour l'usage auquel il est destiné comme indiqué dans ce manuel d'utilisation et d'entretien.
2. Avant son utilisation, cet équipement doit être installé conformément aux instructions d'installation. Voir les instructions de mise à la terre dans la section Installation.
3. Cet équipement ne doit pas être renfermé, encloué ni encastré. Il a été conçu afin d'être utilisé sur pieds en tant qu'appareil autostable.
4. Ne débranchez jamais cet équipement en tirant sur le câble d'alimentation. Saisissez fermement la fiche et tirez tout droit sur cette dernière.
5. Réparez ou remplacez immédiatement tout cordon ou câble électrique effiloché ou endommagé. Veillez à ne pas utiliser un câble présentant des craquelures ou des abrasions au niveau du cordon, de la fiche ou de l'extrémité du connecteur.
6. Si vous n'utilisez plus votre ancien équipement, nous vous recommandons de retirer les portes et de laisser les étagères en place. Cela réduira les risques d'accident pour les enfants.
7. Après avoir mis en marche le congélateur, veillez à ne pas toucher les surfaces froides du compartiment congélateur surtout si vos mains sont humides ou mouillées. La peau des mains risquent d'adhérer à ces surfaces extrêmement froides.
8. Ne recongelez pas les aliments ayant été complètement décongelés. Le ministère de l'agriculture américain préconise dans le bulletin « Home and Garden » (Maison et jardin) No. 69 : « ...Vous pouvez recongeler sans danger les aliments congelés ayant été décongelés si ces derniers comportent encore des cristaux de glace ou si ces aliments demeurent froids et à une température inférieure à 40°F (4,4°C) ».  
« ...Les viandes hachées décongelées, la volaille, et le poisson qui présentent une odeur ou couleur anormale ne devraient pas recongelés ni consommés. La crème glacée ayant fondu doit être jetée à la poubelle. Si l'odeur ou la couleur d'un aliment est douteuse, jetez l'article en question. En effet, vous courrez un danger à consommer cet article ».

«...Le fait de décongeler et de recongeler même partiellement les aliments, réduit la qualité gustative de ces derniers, et ceci est tout particulièrement vrai pour les fruits, les légumes et les plats préparés. La qualité gustative des viandes rouges est moins affectée. Consommez les aliments recongelés le plus tôt possible afin que ces derniers conservent au maximum leur qualité gustative. »

9. N'utilisez pas d'appareil électrique ni d'outils pointus afin de dégivrer le congélateur.
10. Débranchez le congélateur avant de le nettoyer et avant toute réparation.

**Remarque:** Si pour une raison ou pour une autre, cet équipement doit être réparé, il est fortement recommandé qu'un réparateur agréé effectue la réparation.

11. Ne jamais utiliser le congélateur en présence de gaz explosifs.

## CONSERVEZ CES INSTRUCTIONS

### DANGER

**Cet équipement présente un risque d'enfermement pour les enfants. Avant de vous débarrasser de votre ancien congélateur, veuillez enlever les portes. Laissez les étagères en place afin que les enfants ne puissent pas grimper à l'intérieur.**

Merci d'avoir fait l'achat de cet équipement Haier. Cette notice facile à consulter vous aidera à utiliser au mieux votre congélateur.

N'oubliez pas d'enregistrer les numéros de modèle et de série. Ils se trouvent sur une étiquette à l'arrière de votre congélateur.

---

*Numéro de modèle*

---

*Numéro de série*

---

*Date d'achat*

Veuillezagrafer votre facture avec votre manuel. **Vous en aurez besoin pour bénéficier de la garantie.**

# Table des Matières

	<b>PAGE</b>
Mesures de sécurité .....	1-2
Déballage du congélateur .....	4
Pièces et Caractéristiques .....	5
Installation du congélateur .....	6
Installation électrique .....	7
Utilisation du congélateur .....	8-11
Bruits de fonctionnement exploitation normale .....	11
Entretien et nettoyage du congélateur .....	12
Dégivrage .....	13
En cas d'absence prolongée ou d'un déménagement .....	13
Guide de dépannage .....	14
Garantie .....	15

# Déballage

## Déballage du congélateur

1. Enlevez tous les matériaux d'emballage. Cela comprend la base en mousse ainsi que les bandes de ruban adhésif servant à maintenir en place les accessoires intérieurs et extérieurs du congélateur. Glissez la pièce de protection en plastique ou en mousse servant à protéger le compresseur lors du transport contre les vibrations et les chocs (cette pièce n'est pas présente sur tous les modèles).
2. Veillez à ce qu'il ne reste aucune partie de l'emballage, aucun ruban adhésif ni aucun document sur ou dans l'appareil avant de le mettre en marche.

**Remarque:** Laissez le congélateur demeurer debout pendant au moins 24 heures avant de le mettre en marche si ce dernier a été penché ou incliné pour une raison quelconque.

Assurez-vous qu'il ne manque aucun accessoire et qu'ils sont tous en bon état. Si les accessoires s'avèrent manquants ou en mauvaise état, veuillez contacter notre service à la clientèle. **Notre numéro sans frais est le 1-877-337-3639.**

# Pièces et Caractéristiques

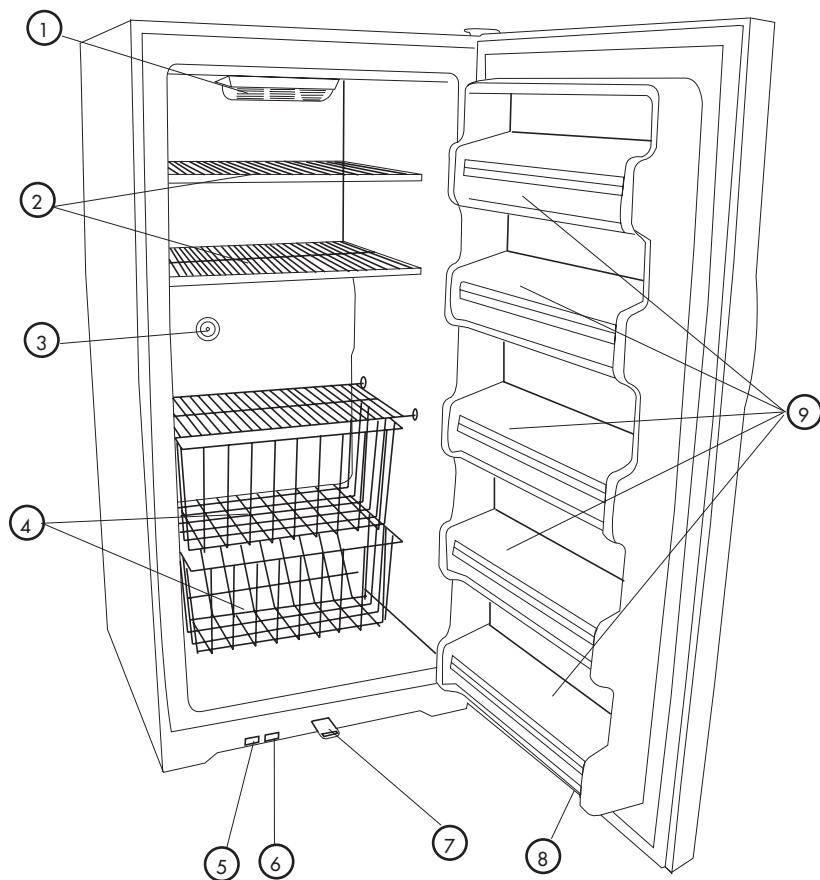

- 1. Éclairage intérieur
- 2. Clayettes (leur nombre varie selon le modèle)
- 3. Bouton réglage de la température
- 4. Tiroirs de rangement (leur nombre varie selon le modèle)

- 5. Voyant d'alarme de température
- 6. Voyant d'alimentation
- 7. Plaque de verrouillage
- 8. Verrou (non indiqué)
- 9. Étagères fixes de porte (leur nombre varie selon le modèle)

# Installation du Congélateur

## Choisir l'emplacement du congélateur

Afin de vous assurer que le congélateur fonctionne à plein rendement, installez-le dans un endroit largement ventilé et où il existe des prises pour le raccordement électrique.

- Le congélateur a **été conçu** afin d'être utilisé en tant qu'appareil autostable. Il ne doit **pas être encastré**.
- Laissez un espace minimum de 2 po. (5 cm) de chaque côté ainsi qu'au dessus du congélateur afin de faciliter l'installation et permettre une bonne circulation d'air.
- Assurez-vous que le congélateur est installé sur un sol suffisamment solide afin de soutenir le poids de l'équipement lorsque le congélateur est complètement plein.

# Installation électrique

## Instructions de mise à la terre

Pour votre sécurité personnelle, cet équipement doit être mis à la masse! En cas de court-circuit électrique, la mise à la terre de l'appareil réduit le risque d'électrocution en offrant un fil par lequel s'échappe le courant électrique. Cet équipement est équipé d'un cordon avec fil de masse et d'une fiche de masse. La fiche doit être introduite dans une prise correctement installée avec un contact de mise à la terre.

- Toute utilisation incorrecte de la fiche risque d'entraîner une électrocution.
- Quelles que soient les circonstances, ne jamais couper la troisième broche (broche de mise à la masse) du cordon d'alimentation.
- Consultez un électricien ou réparateur qualifié si vous ne comprenez pas complètement les instructions de mise à la masse ou si un doute persiste en ce qui concerne la mise à la masse de l'appareil.

## Utilisation de Rallonges

- Évitez d'utiliser une rallonge électrique car, dans certains cas, cela peut entraîner des risques pour la santé. S'il est indispensable d'utiliser un cordon d'extension, utilisez une rallonge à trois conducteurs disposant d'une fiche mâle à trois broches avec mise à la masse et branchez-la sur une prise femelle susceptible d'accepter la fiche. Le calibre défini du cordon d'extension doit être égal ou supérieur à celui de l'équipement.

## Coupures de Courant

- Des coupures de courant peuvent se produire en raison d'orages ou pour d'autres raisons. Débranchez le cordon électrique de la prise de courant CA en cas de coupure de courant. Une fois le courant rétabli, rebranchez le cordon électrique sur la prise CA.

## Utilisation du Congélateur

### Bouton de réglage de la température (fig. 1)

- Le bouton de réglage de la température possède 7 positions, de "0" à "7". 1 correspond à la température la moins froide et 7 à la température la plus froide.
- Au début, réglez le bouton réglage de la température sur "4".
- Après avoir laissé le congélateur fonctionner pendant 24 heures, réglez la température sur la réglage désiré.
- Si vous réglez le bouton de réglage de température sur "0", le cycle de refroidissement s'arrêtera mais cela n'éteindra pas le congélateur.

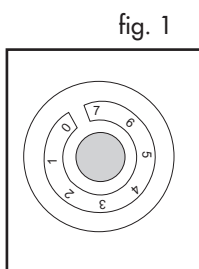

Bouton de réglage de la température

**Remarque:** Si vous débranchez ou éteignez (OFF) le congélateur, attendez 4 MINUTES avant de le rallumer ou de le rebrancher.

### Système d'alarme de température

Lorsque vous allumez (ON) le congélateur, l'interrupteur du système d'alarme de température devrait être sur la position "0". Réglez-le sur "1" après les premières 24 heures de fonctionnement. L'alarme de température est enclenchée à 15,8°F (-9°C). Une fois l'alarme enclenchée, le système d'alarme sonore intégré retentira. L'alarme continuera à sonner jusqu'à ce que vous éteigniez (OFF) l'interrupteur de l'alarme de température. Un voyant rouge vous avertira également que le système d'alarme de température a bien été enclenché.

### Verrou et clé (fig. 2)

Votre congélateur possède un verrou et une clé afin de fermer à clé le congélateur. Fermez la porte, poussez et tournez la clé dans serrure. Poussez et tournez la clé dans le sens inverse pour ouvrir.

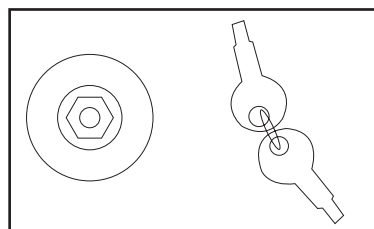

Verrou et clé

### Remplacer l'ampoule (fig. 3)

Lorsque vous remplacez l'ampoule, suivez les étapes suivantes:

1. Débranchez le congélateur.
2. Retirez le réflecteur en plastique situé à l'intérieur du congélateur en pressant légèrement sur le côté gauche.
3. Retirez l'ampoule en la tournant dans le sens inverse à celui des aiguilles d'une montre.
4. Utilisez UNIQUEMENT une ampoule de 25 watts pour ce genre d'équipement.
5. Installez une nouvelle ampoule en la tournant dans le sens des aiguilles d'une montre.
6. Remplacez le réflecteur à sa position d'origine.
7. Mettez en marche le congélateur (ON) pour vérifier si l'ampoule a été correctement installée.
8. Si l'ampoule ne s'allume pas, reprenez les étapes précédentes.

fig. 3

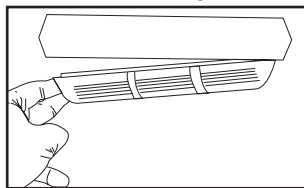

### Clayettes Intérieures du Congélateur (fig. 4)

Les clayettes du congélateur ont été conçues pour vous faciliter la vie. Ces clayettes sont amovibles afin de pouvoir personnaliser l'espace de rangement à l'intérieur du congélateur pour répondre à vos besoins spécifiques.

Pour retirer ou modifier la position de la clayette, glissez-la tout simplement:

1. Inclinez légèrement la clayette vers le haut et glissez-la vers vous jusqu'à l'extraction complète. (voir figure 4)
2. Pour replacer la clayette, choisissez le réglage désiré et glissez doucement la clayette jusqu'à ce qu'elle repose à nouveau en place.

**Remarque:** Les clayettes ne sont pas toutes amovibles.

fig. 4

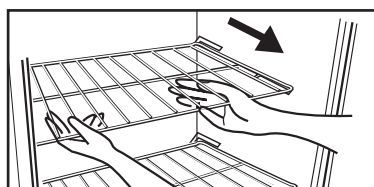

## Porte réversible (fig. 5 et 6)

Ce congélateur possède un porte réversible pouvant être installée afin de s'ouvrir à droite ou à gauche. Si vous préférez changer le sens dans lequel s'ouvre la porte, suivez les étapes suivantes

**Remarque:** Le congélateur est avec la porte à droite sur charnières.

### Installation de la Porte

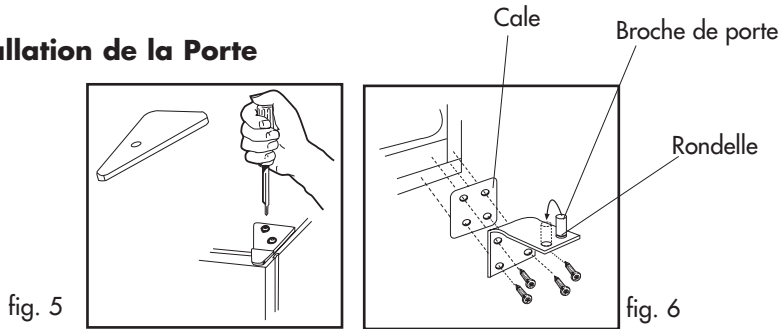

1. Fixez la porte du congélateur en utilisant un ruban adhésif très robuste.
2. Démontez le couvercle de la boîte à charnière situé au-dessus de la porte du congélateur avec un tournevis Phillips cruciforme et retirez les 2 vis de la charnière. Retirez la charnière en tirant vers le haut. Placez-les de côté pour l'instant. (voir figure 5)
3. Retirez le ruban adhésif de la porte du congélateur, soulevez la porte afin de la retirer et placez-la de côté pour l'instant.
4. Retirez la broche du support de la charnière inférieure en la tournant dans le sens inverse à celui des aiguilles d'une montre. Placez la broche dans le trou opposé et serrez. (voir figure 6)
5. Retirez les 4 vis de la charnière inférieure en utilisant un tournevis Phillips cruciforme. Retirez la rondelle et la cale du côté droit et installez-les sur le côté gauche.
6. Alignez les trous du support de la charnière inférieure avec les trous correspondants du côté opposé de l'armoire. Introduisez puis serrez les vis.
7. Alignez le trou inférieur du côté inférieur gauche de la porte avec la broche de la charnière inférieure et glissez-la en place.
8. Alignez la broche et la charnière supérieure avec le trou supérieur du côté gauche de la porte et poussez-la en place. Remplacez les vis dans le support de la charnière supérieure mais veillez à ne pas les serrer complètement.
9. Alignez la porte de haut en bas et serrez les 2 vis de la charnière supérieure.
10. Enclipez le couvercle de la boîte à charnière.
11. Sur certains modèles, vous devrez visser la boîte à charnière à l'aide d'un tournevis Phillips cruciforme.

## Installation de la Poignée (fig. 7 & 8)

1. Utilisez un tournevis à lame plate afin de retirer avec précaution les capuchons en plastique des trous de vis de la poignée ainsi que les bouchons en plastique des trous de la porte.
2. Retirez la poignée de porte en dévissant les vis supérieures et inférieures avec un tournevis Phillips cruciforme.
3. Montez la poignée sur le côté droit de la porte avec les vis qui ont été retirées auparavant.
4. Remplacez les capuchons en plastique des trous de vis sur la poignée de porte.
5. Remplacez les bouchons en plastique des trous de la porte sur le côté où la poignée de porte vient d'être retirée. (voir la figure 8)

fig. 7

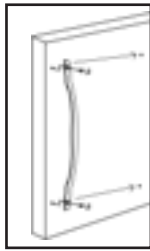

Poignée de porte

fig. 8



Bouchons de la poignée de porte

## Bruits de Fonctionnement Exploitation Normale

- Le ventilateur qui fait circuler l'air à l'intérieur du congélateur maintient la température à la température que vous avez sélectionnée.
- Les bruits de gargouillis comme de l'eau qui bout ainsi que les légères vibrations sonores peuvent se faire entendre lorsque le fluide frigorigène circule dans les serpentins de refroidissement.
- Des cliquetis et bruits de grésillements résultant de la fonte du givre lors du cycle de dégivrage automatique ainsi que les bruits d'eau qui goutte sur l'appareil de chauffage servant au dégivrage.
- Les bruits d'eau qui goutte lorsque la glace fond à partir de l'évaporateur et s'écoule dans le bac de récupération d'eau lors du cycle de dégivrage automatique.
- Les craquements résultant de l'expansion et ou de la contraction des serpentins de refroidissement lors du cycle de dégivrage automatique.
- La minuterie de dégivrage et le thermostat émettent un clic lorsqu'ils s'allument (ON) et s'éteignent (OFF).

# Entretien et Nettoyage du Congélateur

## Nettoyer l'extérieur du Congélateur

Essuyez l'extérieur du congélateur avec un chiffon humide et séchez complètement. Utilisez uniquement de l'eau savonneuse afin de nettoyer le joint de porte. N'utilisez jamais de produits de nettoyage puissants ni de tampons à récurer pour nettoyer le congélateur.

Pour un nettoyage optimal, nettoyez la saleté et la poussière de l'arrière et du bas du congélateur tous les 3 mois.

- Réglez le bouton de température sur « 0 » et débranchez le congélateur avant de le nettoyer.
- Glissez avec précaution le congélateur pour l'éloigner lentement du mur afin d'éviter d'endommager le sol.
- Essuyez la poussière du dos du congélateur et l'extérieur du compartiment du compresseur avec un chiffon sec et propre ou un aspirateur équipé d'une brosse.

**Remarque:** Ne pas tenter de nettoyer l'intérieur du compartiment du compresseur.

## Nettoyer l'intérieur du Congélateur

Nettoyez l'intérieur du congélateur au moins deux fois par an. Réglez le bouton de température sur "0", débranchez le congélateur et retirez les articles congelés des clayettes. Lavez l'intérieur avec une solution de nettoyage à base de bicarbonate de soude (2 cuillères à café de bicarbonate de soude mélangées dans 0,9 L d'eau chaude), puis rincez et séchez complètement. N'utilisez pas de produits de nettoyage puissants, abrasifs, de poudre à récurer ni de bombe aérosol ou de vaporisateur contenant de l'ammoniaque, eau de javel ou d'autres produits chimiques qui risquent de provoquer des odeurs à l'intérieur du congélateur ou d'endommager le revêtement protecteur des étagères de l'évaporateur.

## Dégivrage

Votre congélateur ne présente pas de givre. Il est inutile de dégivrer le congélateur car il a été réglé en usine pour un dégivrage automatique.

## En cas d'absence prolongée

### En cas d'absence prolongée

Lors de vacances ou d'absences prolongées, videz le contenu du congélateur, mettez le bouton de réglage de température sur "OFF" (arrêt) puis débranchez le cordon d'alimentation de la prise de courant murale. Nettoyez le congélateur et les joints conformément aux instructions de la section "Entretien et nettoyage". Évitez que des odeurs se forment en plaçant une boîte de bicarbonate de soude ouverte dans le congélateur et en laissant la porte ouverte afin que l'air puisse circuler à l'intérieur.

### En cas de Déménagement

Lorsque vous transportez le congélateur, déplacez-le toujours tout droit. Si par mégarde le congélateur est incliné à plus de 45° ou est placé à l'horizontale pour une raison quelconque (par ex : transport), le congélateur ne doit pas être utilisé pendant au moins 24 heures. Placez le congélateur debout pendant 24 heures afin que l'huile interne et le fluide frigorigène se stabilise dans le système. Le non respect de cette consigne risque d'endommager le système frigorifique scellé et le compresseur.

# Guide de Dépannage

## **Le congélateur ne fonctionne pas.**

- Vérifiez que le congélateur est branché.
- Assurez-vous que le disjoncteur n'a pas été déclenché ou que le fusible n'a pas fondu.

## **Le compresseur paraît fonctionner constamment ou plus souvent qu'il ne le devrait.**

- La porte ait été laissée ouverte ou le joint de porte présente une fuite.
- Le fait d'ouvrir trop souvent la porte laisse échapper l'air froid et entraînera la mise en marche du compresseur.
- L'air ne circule pas librement autour du congélateur car l'équipement a été installé dans un endroit présentant un espace de dégagement restreint. Glissez le congélateur afin de le sortir de son emplacement exigü et passez l'aspirateur à l'arrière et en bas afin d'améliorer la circulation d'air.

## **Le congélateur a une odeur.**

- Les aliments à forte odeur doivent être emballés avec précaution afin d'assurer leur étanchéité.
- L'intérieur a besoin d'être nettoyé.
- Laissez une boîte de bicarbonate de soude ouverte dans le congélateur.
- Afin d'absorber les odeurs et remplacez-la régulièrement.

## **Les aliments ne sont pas suffisamment congelés.**

- Le réglage de température est trop bas.
- La porte ait été laissée ouverte pendant une longue période ou le joint de porte présente une fuite.
- Les étagères et clayettes sont trop chargées et empêchent la bonne circulation de l'air froid.

# Garantie Limitée

## Que recouvre la garantie et pour combien de temps ?

Cette garantie recouvre tous les défauts de fabrication ou de matériaux pour une période de :

**12 mois pour la main d'œuvre.  
12 mois pour les pièces.  
5 ans pour le système frigorifique scellé.**

La garantie prend effet à compter de la date d'achat de l'article et l'original de la facture doit être présenté au centre de services agréé avant d'effectuer toute réparation.

### EXCEPTIONS : garantie pour une utilisation commerciale ou en cas de location

**90 jours pour la main d'œuvre (au service après-vente uniquement)**

**90 jours pour les pièces**

**Aucune autre garantie ne s'applique**

### Qu'est-ce qui est couvert ?

1. Les pièces mécaniques et électriques essentielles au bon fonctionnement de cet appareil sont garanties pendant 12 mois. Cela comprend toutes les pièces sauf la finition et l'habillage.
2. Les éléments du système frigorifique scellé, par ex : le compresseur hermétique, le condenseur et l'évaporateur sont garantis contre tout vice de fabrication pour une durée de 5 ans à l'utilisation excessive, une manutention incorrecte ou le transport de l'équipement ne sera pas couvert.

### Quelles seront mesures prises ?

1. Nous nous réservons le droit de réparer et de remplacer toute pièce mécanique ou électrique défectueuse lors d'une utilisation normale pendant la période de garantie spécifiée.
2. Les pièces et la main d'œuvre ne seront facturées à l'acheteur pour pendant la période initiale de 12 mois. Au-delà de cette période, seules les pièces sont couvertes par la garantie. La main d'œuvre est au frais du client.

3. Veuillez contacter votre centre de services agréé le plus proche. Pour obtenir le nom de votre centre de services le plus proche, veuillez appeler le 1-877-337-3639.

### CETTE GARANTIE COUVRE LES APPAREILS SUR LE CONTINENT NORD-AMÉRICAIN (ÉTATS-UNIS ET CANADA) ET À PUERTO RICO. ELLE NE COUVRE PAS CE QUI SUIT :

Les dommages dus à une mauvaise installation.

Les dommages survenus pendant le transport.

Les vices autres que de fabrication.

Les dommages dus à une mauvaise utilisation, à une utilisation excessive, à une altération, au manque d'entretien et à une tension ou un voltage incorrects.

Les dommages imputables à une utilisation autre que domestique.

Les dommages dus à une réparation effectuée par un service autre qu'un revendeur agréé ou le de services.

L'habillage et les ampoules.

Le transport et l'expédition.

La main d'œuvre (après les 12 mois initiaux).

**IL N'EXISTE AUCUNE AUTRE GARANTIE QUE CETTE GARANTIE LIMITÉE, EXPRIMÉE OU IMPLICITE, INCLUANT LES GARANTIES DE QUALITÉ MARCHANDE OU D'APTITUDE DANS UN BUT PARTICULIER.**

Les réparations fournies par la présente garantie sont exclusives et remplacent toute autre réparation.

Cette garantie ne couvre pas les dommages indirects ou secondaires. Dans ce cas, les limitations ci-dessus peuvent ne pas être applicables. Certains états n'autorisent pas les limitations sur la durée d'une garantie implicite. Dans ce cas, les limitations ci-dessus peuvent ne pas être applicables.

Cette garantie vous reconnaît certains droits juridiques ; Il est possible que vous disposiez d'autres droits, pouvant varier d'un état à l'autre.

Haier America  
New York, NY 10018

# PRECAUCIONES DE SEGURIDAD

**Lea todas las instrucciones antes de utilizar esta unidad. Siempre que opere esta unidad tenga en cuentas las medidas básicas de seguridad incluyendo las siguientes:**

1. Utilice esta unidad sólo para su uso entendido, como se describe en este manual y guía de cuidados.
2. Este freezer debe instalarse adecuadamente de acuerdo a las instrucciones provistas en este manual antes de utilizarse. Vea las instrucciones de conexión a tierra.
3. Este freezer no debe ubicarse en un gabinete cerrado. Está diseñado para la instalación libre únicamente.
4. Nunca desenchufe esta unidad tirando del cable. Siempre sostenga firmemente el enchufe y tire hacia atrás.
5. Repare o reemplace inmediatamente los cables de corriente que estén dañados o presenten abrasiones. No utilice cables que muestren rajaduras a lo largo del mismo ni enchufes o conexiones dañados.
6. Si su viejo freezer no está en uso recomendamos que retire las puertas del mismo, para reducir el riesgo de encierro de niños.
7. Una vez que el freezer esté funcionando no toque las paredes frías del compartimento del refrigerador, en especial cuando tenga las manos mojadas o húmedas. La piel puede adherirse a estas superficies.
8. No congele nuevamente los alimentos que hayan sido descongelados por completo. El departamento de Agricultura de los Estados Unidos y el boletín número 69 dicen:

“Usted puede congelar los alimentos por segunda vez si estos todavía contienen cristales de hielo o si todavía tienen una temperatura menor a 40°F”.

“... Las carnes rojas, carnes de aves y pescados que sean descongelados y que presenten un olor o color peculiar no deben congelarse nuevamente y no deben comerse. El helado descongelado también debe descartarse. Siempre que el olor o el color de los alimentos sean cuestionables conviene deshacerse de los mismos. Es peligroso comer esos alimentos...”

“... Incluso el descongelado parcial y el re-congelado de los alimentos reduce la calidad de los mismos, en especial frutas, vegetales y otras comidas elaboradas. La calidad de las carnes rojas es la menos afectada a comparación de otros alimentos. Utilice los alimentos congelados lo más pronto posible de modo de preservar el mayor tiempo la calidad de los mismos.”

9. No utilice ningún artefacto eléctrico o cualquier elemento filoso para descongelar el freezer.
10. Desenchufe su freezer antes de limpiar o antes de hacer alguna reparación.

**Nota:** Si por alguna razón este freezer necesita ser reparado nosotros recomendamos que la reparación sea realizada por un service calificado.

11. No opere la unidad en presencia de gases explosivos.

## GUARDE ESTAS INSTRUCCIONES

### CUIDADO

**Antes de deshacerse de su refrigerador o freezer viejo retire las puertas del mismo y deje los estantes en el lugar de manera que sea difícil que algún niño entre jugando en la unidad.**

Gracias por utilizar nuestro producto Haier. Este manual de fácil uso lo guiará para obtener los mejores resultados de este freezer.

Recuerde de tomar nota del modelo y número de serie. Estos se encuentran en la etiqueta en la parte trasera de la unidad.

\_\_\_\_\_  
*Número de modelo*

\_\_\_\_\_  
*Número de serie*

\_\_\_\_\_  
*Fecha de compra*

Adjunte la factura de compra a este manual. **La misma será necesaria para hacer uso de los servicios de garantía.**

# Indice

	<b>PAGE</b>
<b>Precauciones de Seguridad</b> .....	<b>1-2</b>
<b>Desempacando el Freezer</b> .....	<b>4</b>
<b>Partes y Características</b> .....	<b>5</b>
<b>Instalación del Freezer</b> .....	<b>6</b>
<b>Conexiones Eléctricas</b> .....	<b>7</b>
<b>Operando el Freezer</b> .....	<b>8-11</b>
<b>Sonidos de la Operación Normal</b> .....	<b>12</b>
<b>Cuidado y Limpieza del Freezer</b> .....	<b>13</b>
<b>Anti- Formación de Hielo</b> .....	<b>14</b>
<b>Cuidados por Traslados o Períodos de Desuso</b> .....	<b>14</b>
<b>Problemas Generales</b> .....	<b>15</b>
<b>Información de Garantía</b> .....	<b>16</b>

# Desempacando el freezer

## Unpacking

1. Retire todos los elementos del embalaje. Esto incluye la base de telgopor y todas las cintas adhesivas que sostienen los accesorios dentro y fuera del freezer.
2. Inspeccione y asegúrese de retirar todos los materiales del embalaje como cintas o materiales impresos antes de poner en funcionamiento la unidad.

**Nota:** Permita que el freezer este por lo menos en posición vertical durante las últimas 24 horas antes de encender, siempre en el caso de que el freezer hubiera estado inclinado o en posición horizontal.

Controle que todos los accesorios estén presentes y en buenas condiciones. De no ser así contáctese nuestro Departamento de asistencia. **Nuestro número libre de cargos es 1-877-337-3639.**

# Partes y Características

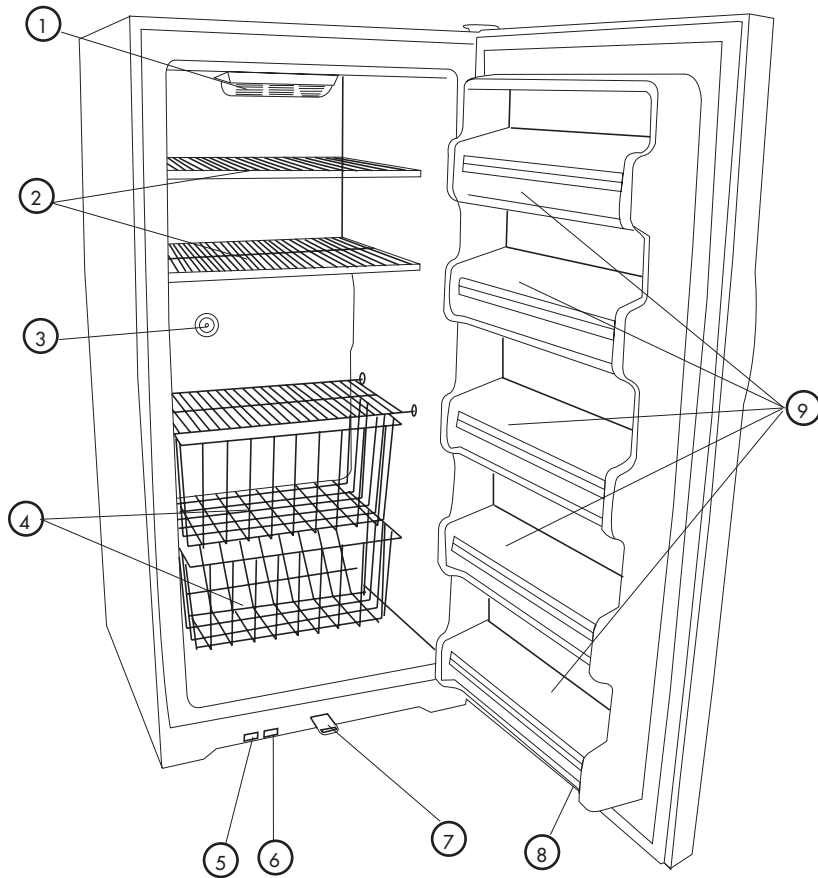

- |   |  |
|---|--|
| 1. Luz interior   | 5. Luz indicadora de alarma de temperatura.                |
| 2. Estantes interiores (la cantidad varía con el modelo)                | 6. Indicador de encendido                                  |
| 3. Dial control de temperatura  | 7. Placa   |
| 4. Cajones para almacenar alimentos (la cantidad varía según el modelo) | 8. Traba (no se muestra)                                   |
|   | 9. Estantes en la puerta (la cantidad varía con el modelo) |

# Instalación del freezer

## Ubicación Adecuada

Para asegurar que su freezer trabaje al máximo de eficiencia para el que fue diseñado usted debe instalarlo en un lugar donde exista una circulación de aire adecuada y las conexiones eléctricas necesarias.

- Este freezer fue diseñado para la instalación libre solamente, no para colocar en gabinetes cerrados.
- Permita un mínimo de dos **pulgadas** a cada lateral y por arriba del freezer para **favorecer la circulación de aire**.
- Asegúrese de colocar la unidad en una superficie lo suficientemente fuerte, capaz de soportar el peso del freezer completamente cargado.

## Conexión Eléctrica

### Instrucciones de cableado a tierra

Para mayor seguridad esta unidad debe ser conectada a tierra. En el caso de un cortocircuito la conexión a tierra reduce el riesgo de un shock eléctrico a través del uso de un cable de escape de la corriente eléctrica. Esta unidad está equipada con un cable y enchufe con conexión a tierra. El enchufe debe ser insertado en una toma de corriente adecuada y conectada a tierra.

- El uso impropio o inadecuado del enchufe puede resultar en un shock eléctrico.
- Bajo ninguna circunstancia corte o retire el cable de conexión a tierra.
- Consulte un técnico especializado o un electricista en caso de que las instrucciones no hayan sido comprendidas en su totalidad, o en caso de dudar si el dispositivo fue conectado correctamente.

### Uso de Alargues

- Evite el uso de alargues para evitar riesgos bajo ciertas condiciones. En caso de ser necesario utilizar un alargue, use sólo uno que posea salida y entrada de tres patas con conexión a tierra.

### Interrupciones de energía

- Ocasionalmente pueden ocurrir cortes de energía debido a tormentas u otras causas. Desenchufe cuando esto ocurra. Cuando la corriente se reestablezca enchufe el cable nuevamente.

# Operando el Freezer

## Dial control de Temperatura (fig. 1)

- El dial posee opciones de temperatura del "0" al "7", siendo 1 el más calido y 7 la opción mas fría.
- Inicialmente lleve el control de temperatura a la posición 4
- Luego de las 24 horas de encendido el freezer ajuste la temperatura al nivel que usted desea o crea más conveniente.
- Si lleva el dial a "0" el proceso de enfriamiento se detendrá, pero la corriente no se cortará.

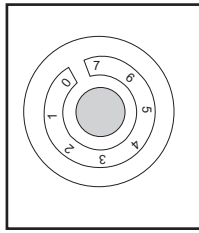

fig. 1

Dial control de temperatura

**Nota:** Si usted desenchufa el freezer espere por lo menos 4 minutos antes de encenderlo nuevamente.

## Sistema de Alarma de Temperatura

Cuando usted enciende el freezer el sistema de alarma de temperatura debería estar en "0". Luego de las 24 hs de encendido el freezer coloque el sistema de alarma en "-". La alarma se activa a una temperatura de 15.8 grados F. Una vez activada, la alarma auditiva le dará una señal de advertencia. La alarma continuará sonando hasta que usted lleve la tecla a OFF. También podrá ver una luz roja indicadora que la alarma de temperatura ha sido activada.

## Traba y llave (fig. 2)

Su freezer posee una traba con llave para preservar el contenido del freezer. Cierre la puerta, presione y gire la llave para cerrar. Presione nuevamente y gire la llave en dirección contraria para destrabar.

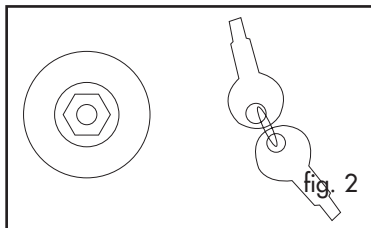

Traba y llave

### Reemplazo de la Lámpara de Luz (fig. 3)

Cuando sea necesario cambiar la lámpara siga los siguientes pasos:

1. Desenchufe el freezer
2. Retire la pantalla de plástico dentro del freezer presionando suavemente del lado izquierdo (ver fig 3)
3. Retire la lámpara girando en dirección contraria a las agujas del reloj.
4. Utilice sólo lámparas de 25 watts.
5. Instale la lámpara nueva girando en dirección a las agujas del reloj.
6. Coloque nuevamente la pantalla de plástico en su lugar.
7. Encienda el freezer para ver si la nueva lámpara ha sido instalada correctamente.
8. Si la luz no enciende repita nuevamente los pasos anteriores

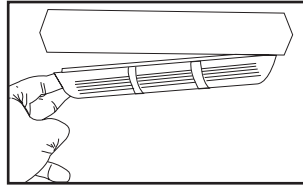

fig. 3

### Estantes Interiores del Freezer (fig. 4)

Los estantes del freezer fueron diseñados para que usted obtenga la mayor practicidad. La posición ajustable de los mismos permite que usted acomode los espacios de acuerdo a sus necesidades.

Para retirar o ajustar los estantes:

1. Gentilmente levante el estante y deslice hacia usted hasta retirarlo completamente. (ver fig 4 )
2. Para colocar el estante elija el nivel deseado y simplemente deslice hacia dentro de la unidad hasta que quede firme en su posición.

**Notac:** Todos los estantes no son ajustables.

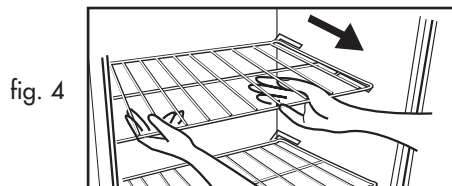

fig. 4

## Revirtiendo el eje de la Puerta (fig. 5 y 6)

Este freezer esta equipado con una puerta reversible, para una apertura hacia la derecha o izquierda. Si usted prefiere cambiar la dirección de apertura de la puerta siga los pasos a continuación:

**Nota:** La unidad viene con la puerta que se abre hacia la derecha.

### Instalando la Puerta

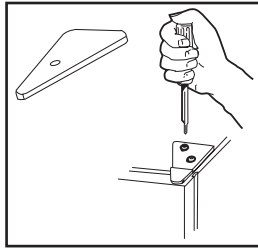

fig. 5

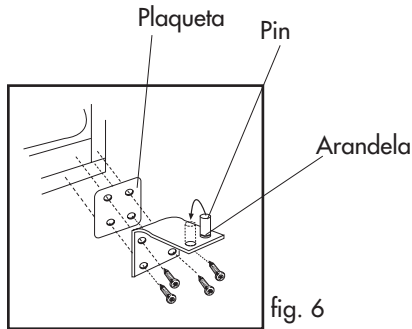

fig. 6

1. Fije la puerta del freezer con una cinta adhesiva fuerte.
2. Utilizando un destornillador retire el protector de la visagra en la parte superior de la unidad, retire los 2 tornillos que sujetan la misma. Retire la visagra deslizando hacia arriba y déjela a un costado. (ver fig 5)
3. Retire la cinta adhesiva, levante la puerta y retírela hacia un costado.
4. Retire el pin del soporte de la visagra inferior girando en dirección contraria a las agujas del reloj. Mueva el pin al orificio opuesto y ajuste. (ver fig 6)
5. Utilice un destornillador phillips y retire los 4 tornillos de la bisagra inferior. Retire también la arandela y plaqueta del lado derecho e instale ambos al lado izquierdo.
6. Alinee los orificios de la bisagra inferior a los correspondientes del lado opuesto del gabinete. Inserte los tornillos y ajuste.
7. Alinee el orificio inferior del lado izquierdo de la puerta con el pin de la bisagra inferior y trabé.
8. Alinee el pin de la bisagra superior con el orificio superior del lado izquierdo de la puerta y presione. Coloque los tornillos en el soporte de la bisagra pero todavía no ajuste del todo.
9. Alinee la puerta desde la parte superior hacia abajo y luego ajuste los dos tornillos.
10. Coloque el protector de la visagra.
11. En algunos modelos se necesitará un destornillador phillips para ajustar los tornillos.

### Instalando la Manija (fig. 7 y 8)

1. Utilice un destornillador para retirar gentilmente las tapas plásticas de los orificios de los tornillos que se encuentran en la manija y los tapones plásticos de la puerta.
2. Retire la manija de la puerta sacando los dos tornillos con un destornillador phillips (ver fig 7)
3. Instale la manija del lado derecho de la unidad una vez retirados los tornillos.
4. Coloque nuevamente las tapas plásticas en los orificios de la manija.
5. Coloque nuevamente los tapones plásticos en el lado izquierdo de la puerta (ver fig 8)

fig. 7

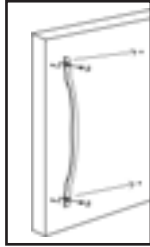

Manija de puerta

fig. 8

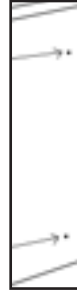

Tapones plásticos de puerta

## Sonidos de la Operación Normal

- La circulación de aire proveniente del ventilador dentro de la unidad mantiene la temperatura que usted ha seleccionado.
- Sonidos como de agua hirviendo, pequeñas vibraciones pueden ser el resultado de la refrigeración circulando a través de las bobinas de enfriamiento.
- Un chisporroteo es resultante del hielo que se derrite durante el ciclo de descongelado automático y que gotea en el calentador.
- Crujidos y pequeños estallidos son causa de la expansión y contracción de las bobinas durante el ciclo de descongelado.
- Tanto el control de descongelado como los controles del termostato hacen un "click" cada vez que comienzan o terminan un ciclo.

# Cuidado y Mantenimiento Adecuado

## Limpieza del Exterior

Limpie la superficie externa del freezer con un paño húmedo y luego seque. Utilice sólo agua con un poco de detergente para limpiar las juntas. Nunca use limpiadores abrasivos o esponjas de metal para la limpieza de cualquiera de las partes del freezer.

Para asegurar un funcionamiento eficiente, la suciedad y polvillo acumulado detrás y debajo de la unidad debe limpiarse cada tres meses.

- Antes de la limpieza lleve el dial de temperatura a "0" y desenchufe.
- Cuidadosamente, para evitar rayar el piso, deslice el freezer hacia delante.
- Limpie la parte trasera del freezer y la superficie del compartimento del compresor con un paño seco y limpio o utilice una aspiradora.

**Nota:** No intente limpiar dentro del compartimento del compresor.

## Limpieza del Interior

Limpie el interior del freezer por lo menos dos veces al año. Lleve la perilla de control de temperatura a 0, desenchufe el freezer y retire todos los alimentos del mismo. Lave el interior con una solución de agua y bicarbonato de sosa (2 cucharadas de bicarbonato en un cuarto de agua), luego repase y seque. No utilice detergentes abrasivos, limpiador en polvo o sprays que contengan blanqueador, amoníaco u otros químicos que puedan causar olores dentro del freezer o daños a las superficies.

## Anti-formación de Hielo

Su freezer previene la formación de hielo. No es necesario desongelar ya que está diseñado para realizar el proceso automáticamente.

## Traslados y Períodos de Desuso

### Períodos de desuso

En caso de vacaciones o largas ausencias, vacíe el freezer, lleve el control de temperatura a off y desenchufe. Limpie el freezer y las juntas de las puertas de acuerdo a las instrucciones dadas en la sección "cuidado y mantenimiento". Prevenga la formación de olores dejando la puerta abierta para que el aire circule y colocando en el interior un recipiente abierto con bicarbonato de sosa si es necesario.

### Moviendo el freezer

Cuando necesite trasladar la unidad siempre mueva verticalmente. Si por alguna razón el freezer ha sido inclinado más allá de un ángulo de 45 grados o fue colocado en posición horizontal, el mismo no debe ser operado antes de pasadas 24 horas. Debe ubicarse en posición vertical por lo menos 24 horas para permitir que el aceite y refrigerante internos se estabilicen en el sistema. Ignorar esta advertencia puede causar daños en el sistema del refrigerador.

## Problemas Generales

### **El refrigerador no funciona.**

- Controle que la unidad esté enchufada
- Controle que haya corriente en la toma y que no se haya quemado ningún fusible.

### **El compresor trabaja muy seguido.**

- La puerta puede haber quedado abierta o filtra aire por las juntas de la puerta.
- La puerta es abierta frecuentemente y se deja escapar el aire frío, lo que fuerza al compresor a trabajar de forma más continua.
- El aire no está circulando libremente alrededor de la unidad ya que se ha dejado poco espacio a los alrededores. Deslice el freezer para lograr mayores márgenes para la circulación del aire.

### **El compartimento del freezer tiene olor.**

- Alimentos de olores fuertes deben taparse o envolverse correctamente.
- Controle que no se haya derramado ninguna comida.
- El interior del mismo necesita limpieza.
- Coloque un recipiente abierto con bicarbonato de sosa para que absorva los olores.

### **Los alimentos no están lo suficientemente congelados.**

- La temperatura seleccionada no es lo suficientemente fría.
- La puerta ha quedado abierta por un largo tiempo o puede que filtre aire por las juntas.
- La sobrecarga de los estantes desfavorece la circulación del aire frío dentro del freezer.

# Garantía Limitada

## Qué cubre y por cuánto tiempo?

Esta garantía cubre todos los defectos en los materiales o los causados por el traslado durante un período de:

**12 meses labor**  
**12 meses partes**  
**5 años el sistema sellado**

La garantía comienza el día en que el producto fue comprado. La factura original de compra debe ser presentada antes de hacer uso del servicio.

## Excepciones: Garantía de uso comercial

**90 días (labor)**

**90 días (partes)**

**no aplica ninguna otra garantía.**

## Que es lo que cubre?

1. Las partes mecánicas y eléctricas que se utilizan para el funcionamiento, por un período de 12 meses. Incluye todas las partes menos el acabado final.
2. Los componentes del sistema sellado, por ej. el compresor hermético, condensador, evaporador, de todo defecto de manufactura por un período de 5 años desde la fecha de compra. Cualquier daño a estos componentes causado por abuso mecánico o utilización inadecuada no serán cubiertos.

## Que se hará?

1. Repararemos o reemplazaremos cualquier parte mecánica o eléctrica que se compruebe como defectuosa en el funcionamiento normal y durante el período de garantía.
2. No habrá cargos para el comprador por las partes y labor de acuerdo a los items anteriores y respetando el período de 12 meses. Luego de ese período sólo los componentes están cubiertos por la garantía. La labor deberá ser abonada por el cliente.

3. Contacte su service autorizado más cercano. Para averiguar el nombre del service mas cercano llame al 1-877-337-3639

## ESTA GARANTIA A CUBRE EN LOS EEUU, PUERTO RICO Y CANADA. NO CUBRE LO SIGUIENTE

Daños por instalación impropia  
 Daños en el embarque y traslado  
 Otros defectos que no sean de manufactura

Daños por desuso, abuso, accidente, alteración o falta de cuidado y mantenimiento adecuado.

Daños por otro uso que no sea el doméstico.

Daños ocasionados por reparaciones de personal no perteneciente a algún service autorizado.

Decoraciones o reemplazo de la bombeta de luz.

Transporte y embarque

Labor (luego de los primeros 12 meses)

**ESTA GARANTIA LIMITADA ESTA DADA EN LUGAR DE CUALQUIER OTRA GARANTIA.**

Las soluciones dadas por esta garantía son exclusivas y otorgadas en lugar de cualquier otra solución. Esta garantía no cubre daños incidentales o secundarios, de modo que las limitaciones precedentes no lo alcanzan a usted. Algunos Estados no permiten las limitaciones de tiempo de una garantía implícita, de modo que las limitaciones anteriores pueden no aplicarse en su caso.

Esta garantía le da derechos legales específicos, y usted puede contar con otros derechos de acuerdo al Estado donde se encuentre.

Haier America  
 New York, NY 10018