

This Owner's Manual is provided and hosted by [Appliance Factory Parts](#).



Haier DWL2825SDSS Owner's Manual

[Shop genuine replacement parts for Haier
DWL2825SDSS](#)



[Find Your Haier Dishwasher Parts - Select From 53 Models](#)

----- Manual continues below part list -----

Available Replacement Parts for Haier DWL2825SDSS

[DW-2800-014](#)

Filter Assembly Grey

Haier®

24" Built-In Dishwasher

24" Lave-Vaisselle Incorpore

24" Lavavajillas Empotrado

Part # DW-9999-20

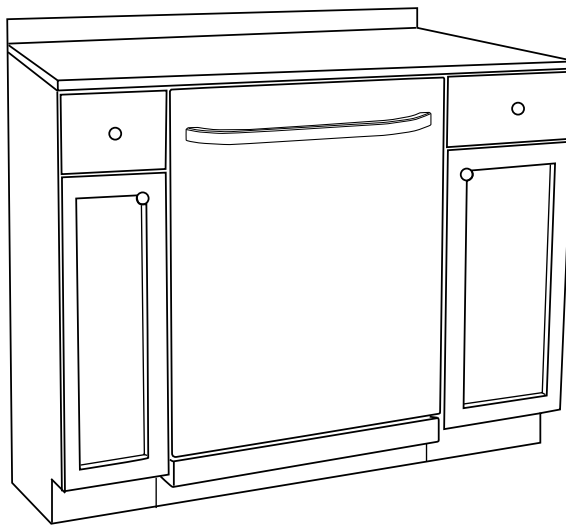

User Manual Model
Guide de l'Utilisateur
Manual del Usuario Modelo
DWL2825, DWL3025, DWL3225, DWL3525, DWL4035, DWL7075

SMARTER LIFE

BETTER PLANET

SAFETY PRECAUTIONS

Warning! – To reduce the risk of fire, electric shock, or injury to persons, always exercise basic safety precautions, including the following:

1. Read all instructions before using the appliance.
2. Use the dishwasher only for its intended function.
3. Use only detergents or rinse agents recommended for use in a dishwasher, and keep them out of the reach of children.
4. When loading items to be washed:
 - 1) Locate sharp items so that they are not likely to damage the door seal;
 - 2) Load sharp knives with the handles up to reduce the risk of cut-type injuries.
5. Do not wash plastic items unless they are marked "dishwasher safe" or the equivalent. For plastic items not so marked, check the manufacturer's recommendations.
6. Do not touch the heating element during or immediately after use.
7. Do not operate the dishwasher unless all enclosure panels are properly in place.
8. Do not tamper with controls.
9. Do not abuse, sit on, or stand on the door, lid, or dish racks of the dishwasher.
10. To reduce the risk of injury, do not allow children to play in or on the dishwasher.
11. Under certain conditions, hydrogen gas may be produced in a hot water system that has not been used for two weeks or more.
HYDROGEN GAS IS EXPLOSIVE. If the hot water system has not been used for such a period, before using the dishwasher turn on all hot water faucets and let the water flow from each for several minutes. This will release any accumulated hydrogen gas. As the gas is flammable, do not smoke or use an open flame during this time.
12. Remove the door or lid to the washing compartment when removing an old dishwasher from service or discarding it.

SAVE THESE INSTRUCTIONS

Thank you for purchasing our Haier product. This easy-to-use manual will guide you in getting the best performance from your Haier dishwasher.

Remember to record the model and serial number. They are on a label in the dishwasher.

Model number

Serial number

Date of purchase

Staple your receipt to your manual. You will need it to obtain warranty service.

Table Of Contents

	PAGE
Safety Precautions	1-2
Before Using Your Dishwasher	4
Parts and Features	6
Parts and Features	6
Start-up Guide	7
Using Your New Dishwasher	7
Dishwasher Loading	8-13
Loading Suggestions	8
Loading Top Rack	9-10
Loading Bottom Rack	11-12
Loading Silverware Basket	13
Dishwasher Use	13-23
Proper Use of Detergent	14
Detergent Dispenser	14-16
Rinse Aid Dispenser.....	17
Cycle Selection Charts	18-19
Canceling a Cycle.....	20
Changing a Cycle or Setting	20
Adding Items During a Cycle	21
Option Selections	21-22
Cycle Status Indicators.....	23
Wash System.....	23
Drying System	24
Overfill Protection Float	24
Washing Special Items	25-26
Dishwasher Care	26-27
Cleaning	26-27
Drain Air Gap.....	27
Storing.....	27
Troubleshooting	28-31
Assistance or Service	32
Warranty	33

Before Using Your Dishwasher

WARNING

Tip Over Hazard

- Do not use dishwasher until completely installed.
- Do not push down on open door, doing so can result in serious injury or cuts.



WARNING

Electrical Shock Hazard

- Electrically ground dishwasher.
- Connect ground wire to green ground connector in terminal box.
- Do not use an extension cord.
- Failure to follow these instructions can result in death, fire, or electrical shock.



- Install where dishwasher is protected from the elements. Protect against freezing to avoid possible rupture of fill valve. Such ruptures are not covered by the warranty. See "Storing" in the "Dishwasher Care" section for winter storage information.
- Install and level dishwasher on a floor that will hold the weight and in an area suitable for its size and use.
- Remove all shipping blocks and packaging before installing. See Installation Instructions for complete information.

GROUNDING INSTRUCTIONS

For a grounded, cord-connected dishwasher:

The dishwasher must be grounded. In the event of a malfunction or breakdown, grounding will reduce the risk of electric shock by providing a path of least resistance for electric current. If the dishwasher is installed with a grounded power cord, it must have an equipment grounding conductor and a grounding plug. The plug must be plugged into an appropriate outlet that is installed and grounded in accordance with all local codes and ordinances.

WARNING:

Improper connection of the equipment-grounding conductor can result in a risk of electric shock. Check with a qualified electrician or service representative if you are in doubt whether the dishwasher is properly grounded.

For a permanently connected dishwasher:

The dishwasher must be connected to a grounded, permanent wiring system, or an equipment-grounding conductor must be run with the circuit conductors and connected to the equipment-grounding terminal or lead on the dishwasher.

Parts and Features

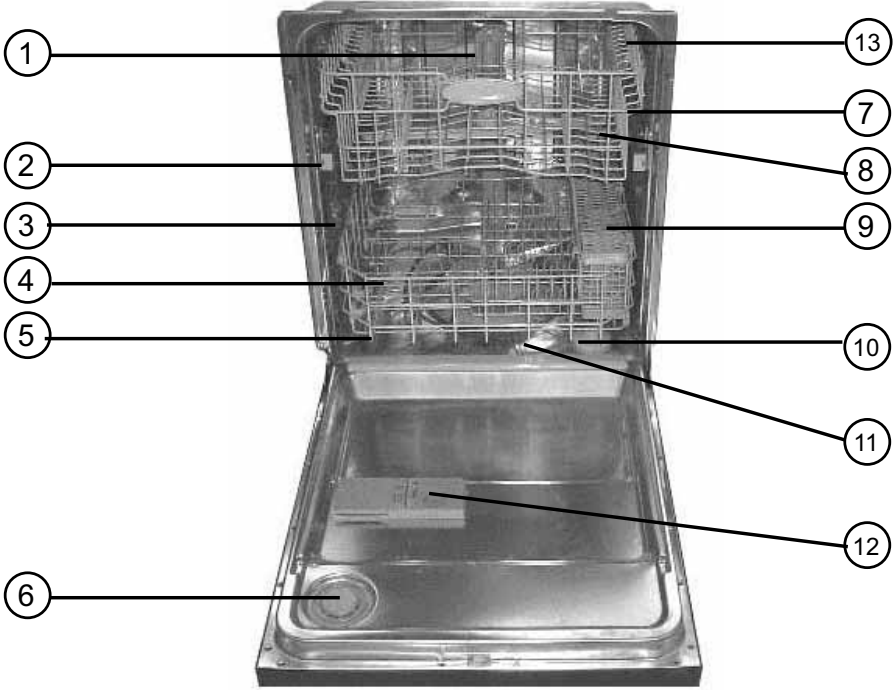

- 1. Upper Spray Arm
- 2. Top Rack Track
- 3. Water Inlet Opening (in tub wall)
- 4. Lower Spray Arm
- 5. Bottom Rack
- 6. Vent System
- 7. Adjustable Upper Rack
- 8. Middle Spray Arm
- 9. Removable Silverware Basket
- 10. Overfill Protection Float
- 11. Heating Element
- 12. Detergent and Rinse Aid Dispenser
- 13. Cup Shelf with Stem Guard (4)

Start-up Guide

Before using your dishwasher, remove all packaging materials. Read this entire Use and Care Guide. You will find important safety information and useful operating tips.

USING YOUR NEW DISHWASHER

1. Rinse aid is essential for good drying. Be sure to fill the dispenser before you use your new dishwasher. Each filling will last about 1 to 3 months depending on your usage.



2. Scrape leftover food and hard items (toothpicks or bones) from dishes. You do not need to pre-rinse your dishes.

3. Properly load the dishwasher. (See" Dishwasher Loading") Load dishes with space in between so water will reach the soiled surfaces. Make sure nothing prevents the spray arm(s) from spinning freely..



4. Add detergent. Always use a quality brand detergent. (See "Dishwasher Use")

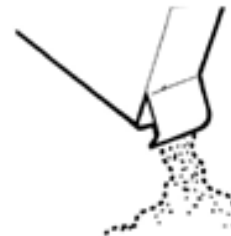

FOR ALL MODELS EXCEPT DWL7075

5. Close the door.
6. Press the desired cycle and option selections. The dishwasher starts filling when you press any cycle selection. You can select options as the machine fills. (See "Dishwasher Use")

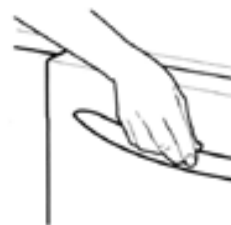

FOR MODEL DWL7075

5. Press the desired cycle and options selections.
6. Close door. Machine will start filling within 60 seconds.

Dishwasher Loading

LOADING SUGGESTIONS

- Remove and scrape leftover food, bones, toothpicks and other hard items from the dishes. To conserve water and energy and save time, it is not necessary to rinse dishes before putting them into the dishwasher. The wash system is designed to remove food particles from the water. The wash system includes a chopping device which will reduce size of food items.

NOTE: If hard items such as fruit seeds, nuts, and eggshells enter the wash module, you might hear chopping, grinding, crunching, or buzzing sounds. These sounds are normal when hard items enter the module. Do not let metallic items (such as pot handle screws) get into the wash module. Damage can occur.

- It is important for the water spray to reach all soiled surfaces.
- Load dishes so they are not stacked or overlapping if possible. For best drying results, water must be able to drain from all surfaces.
- Load heavy pots and pans carefully. Heavy items can dent the stainless steel interior of the door if they are dropped or bumped.
- Make sure pot lids and handles, pizza pans, cookie sheets, etc., do not interfere with the spray arm rotation.
- Conserve water, energy and save time spent hand-rinsing by running a rinse cycle to keep dishes moist if you do not plan to wash them in the near future. Foods such as eggs, rice, pasta, spinach and cooked cereals may be hard to remove if they are left to dry over a period of time.

QUIET OPERATING TIPS

To avoid thumping/clattering noises during operation:

- Make sure lightweight load items are secured in the racks.
- Make sure pot lids and handles, pizza pans, cookie sheets, etc., do not touch interior walls or interfere with the rotation of the spray arm.
- Load dishes so they do not touch one another.

NOTE: Keep sink drain plugs closed during dishwasher operation to prevent noise transfer through drains.

LOADING TOP RACK

The top rack is designed for cups, glasses and smaller items, Many items, up to 9 in. (22 cm), fit in the top rack. (See recommended loading patterns shown)

NOTE: The features on your dishwasher rack may vary from the drawings shown.

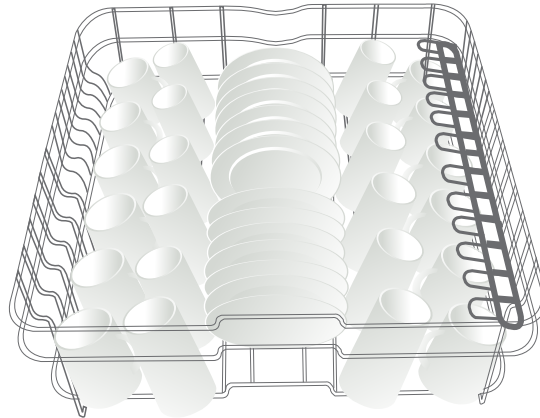

- Place items so open ends face down for cleaning and draining.
- Load glasses and cups in top rack only. The bottom rack is not designed for glasses and cups. Damage can occur.
- Place cups and glasses in the rows between tines. Placing them over the tines can lead to breakage and water spots.
- To avoid chipping, do not let stemware touch other items. Small bowls, pans and other utensils can be placed in the top rack. Load bowls in the center section for best stability.

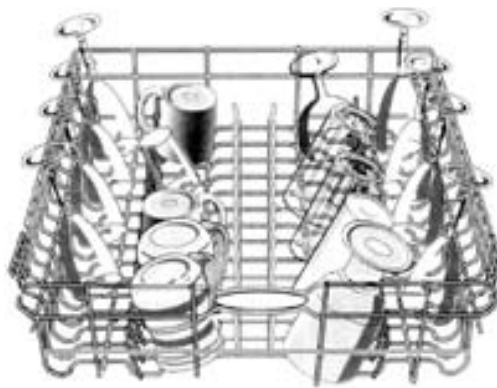

Cup and glass load

- China, crystal and other delicate items must not touch each other during dishwasher operation. Damage may occur.
- Load plastic items in the top rack only. Only plastic items marked "dishwasher safe" are recommended.
- Load plastic items so the force of the spray does not move them during the cycle.

UTILITY SHELF WITH STEMGUARD (SOME MODELS)

Your dishwasher may be equipped with 1 to 4 fold down Utility Shelves. Fold down the extra shelf on the left or right side of the top rack to hold additional cups, stemware or long items such as utensils and spatulas.

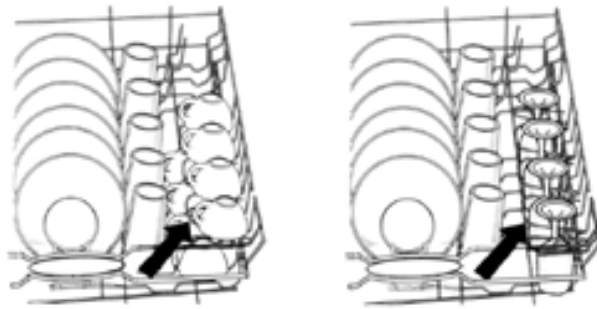

LOADING BOTTOM RACK

The bottom rack is designed for plates, pans, casseroles, and utensils. Many items, up to 12.2 in. (31 cm) tall, fit in the bottom rack. (See recommended loading patterns shown)

NOTE: The features on your dishwasher rack may vary from the drawings shown.

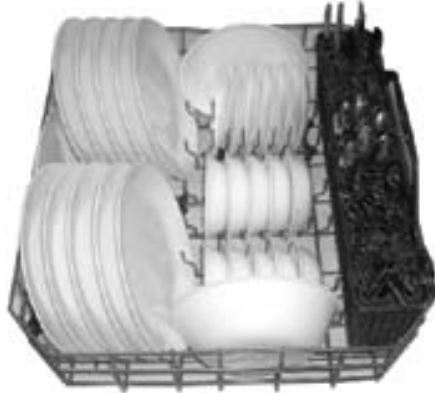

- Do not load glasses, cups, or plastic items in the bottom rack. Load small items in the bottom rack only if they are secured in place.
- Load plates, soup bowls, etc. between tines.
- Overlap the edges of plates for large loads.
- Load soup, cereal, and serving bowls in the rack in a variety of ways depending upon their size and shape. Load bowls securely between the rows of tines. Do not nest bowls because the spray will not reach all surfaces.



Utensil load

- Load cookie sheets, cake pans, and other large items at the sides and back. Loading such items in front can keep the water spray from reaching the detergent dispenser

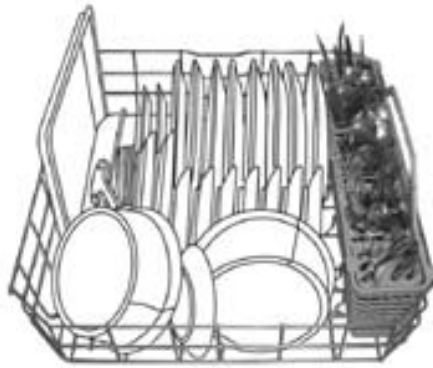

Mixed load

- Secure heavily soiled cookware face down in the rack.
- Make sure pot handles and other items do not stop rotation of the spray arm(s). The spray arm(s) must move freely.
- Do not load items between the bottom rack and the side of the dishwasher tub because they might block the water inlet opening.

NOTE: Spin the spray arms. Be sure items in the basket do not stop the rotation of the spray arms.

FOLD-DOWN RACK and/or ADJUSTABLE TINES (some models)

Your model may be equipped with fold down or adjustable tines.

1. Grasp the tip of the tine that is in the tine holder.
2. Gently pull the tine out of the tine holder.
3. Lay the row of tines down or adjust as needed in the rack to make room for larger dishes, bowls, pots, pans or roasters.

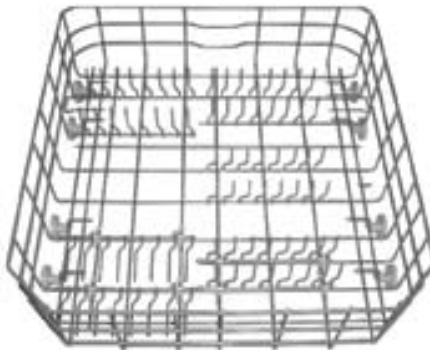

Fold-down rack

LOADING SILVERWARE BASKET

Load the silverware basket while it is in the bottom rack or remove the basket and place on a counter or table for loading. (See recommended loading pattern shown)

NOTE: Unload or remove the basket before unloading the racks to avoid water drops from falling on the silverware.

- Load items with basket covers down, using the separators to prevent silverware nesting.
- Place small items such as baby bottle caps, jar lids, corncob holders, etc. in the section(s) with hinged cover(s). Close the cover to hold small items in place.



- When covers are up, mix items in each section of the basket with some pointing up and some down to avoid nesting. Spray cannot reach nested items.

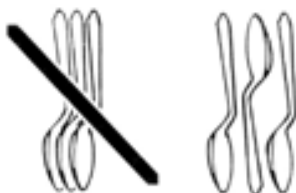

IMPORTANT: Always load sharp items (knives, skewers, etc.) pointing down. Be sure that nothing protrudes through bottom of the basket or rack that may block the wash arm.

NOTES:

- Do not load silver or silver-plated silverware in contact with stainless steel. These metals can be damaged by contact with each other during washing.
- Some foods (such as salt, vinegar, milk products, fruit juices, etc.), can pit or corrode silverware. Run a rinse cycle if you do not have a full load to wash immediately. **DO NOT WASH ALUMINUM COOKWARE IN YOUR DISHWASHER**

Dishwasher Use

PROPER USE OF DETERGENT

Use only detergent specifically made for use in dishwasher. Cascade, Cascade Complete and Finish Automatic Dishwashing Detergents have been approved for use in all Haier dishwashers. Detergents come in several forms - powders, liquids, gels, and single dose tabs . Keep your detergent fresh and dry. Don't put powder detergent into the dispenser until you're ready to wash dishes.

Detergent Dispenser

The detergent dispenser has 2 sections. The small Pre-Wash section empties detergent into dishwasher when you close the door.

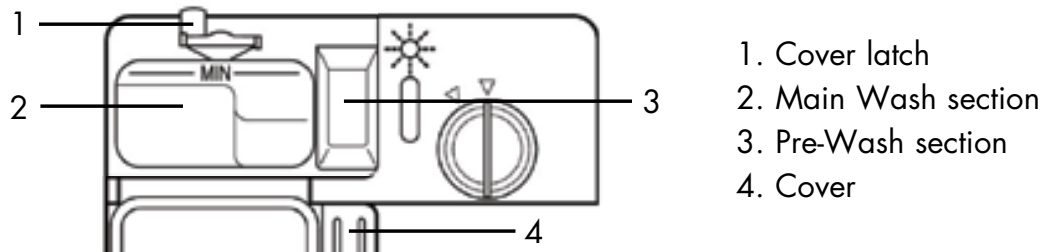

The larger Main wash section automatically empties detergent into the dishwasher during the wash (See the "cycle Selection Charts")

- Use automatic dishwashing detergent only. Other detergents can produce excessive suds that can overflow out of the dishwasher and reduce washing performance.
- Add detergent just before starting a cycle.
- Store tightly closed detergent in a cool, dry place. Fresh automatic dishwasher detergent results in better cleaning.

NOTE: Do not use detergent with a rinse only cycle.

Filling the dispenser

1. If the dispenser cover is closed, open the cover by pushing the cover latch.

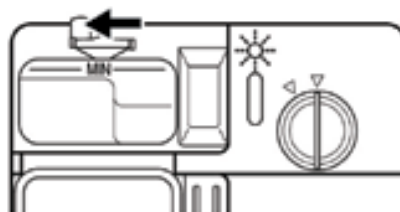

2. Fill the Main Wash section with detergent. See "How much detergent to use."

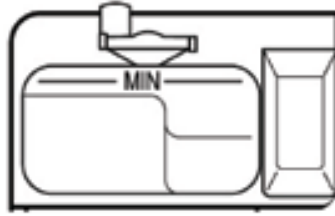

3. Fill the Pre-Wash section, if needed.
4. Close the dispenser cover.

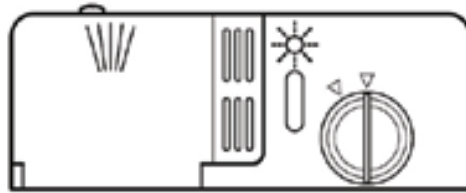

It is normal for the cover to open partially when dispensing detergent.

NOTE: Use both sections for cycles with 2 washes. Use only the main wash section for cycles with 1 wash, See the "Cycle Selection Charts" for more details.

How much detergent to use

There are several factors that go into determining how much detergent that you should use per load. With a little practice you will be able to fine the type and amount you use to reach your desired results.

Water Hardness

Water hardness varies depending on your source. For the best results, your dishwasher is designed to operate with water that has a hardness of no more than 7 grains. Test kits are available from all major appliance parts retail outlets. If you have a hardness over 8 grains, you may consider to install a water softener or use an additive per load to enhance the performance of your detergent.

Soil level of load

Depending on how much soil is in your load, you may need to adjust the amount of detergent.

Water Hardness

Amount of Detergent

Soft to Medium Hard Water
0 to 6 grains per gallon

For normally soiled loads

- Partially fill the Main Wash section with 4 tsp.
- Completely fill the Pre-Wash section

NOTE: Fill the Pre-Wash section halfway if dishes are pre-rinsed or the water is very soft (0 to 3.2/12 2 grains per gallon)

For heavily soiled loads

- Partially fill the Main Wash section with 6 tsp.
- Completely fill the Pre-Wash section

Medium to hard water
7 to 12 grains per gallon

For normal and heavily soiled loads

- Partially fill the Main Wash section with 6 tsp.
- Completely fill the Pre-Wash section

Very Hard Water
13 grains per gallon and above

For normally and heavily soiled loads

NOTE: It might be necessary to use the Pots and Pans, or a normal cycle with Hi- Temp Scrub, for best wash performance with very hard water.

- Completely fill the main wash section
- Completely fill the Pre-Wash section
- Turn the rinse aid dispenser to a higher setting. See "Rinse Aid Dispenser" later in this section

NOTE: Fill amounts shown are for standard powdered detergent. Amounts may vary if you use liquid or concentrated powdered detergent. Follow instruction on the package when using liquid dishwasher detergent or concentrated powdered detergent.

If you use detergent tablets, use one whole tablet in the Main Wash section only for all loads and water hardness levels.

RINSE AID DISPENSER

Rinse aids prevent water from forming droplets that can dry as spots or streaks. They also improve drying by allowing water to drain off of the dishes during the final rinse by releasing a small amount of the rinse aid into the rinse water. Your dishwasher is designed to use a liquid rinse aid. Do not use a solid or bar-type.

FILLING THE DISPENSER

The rinse aid dispenser holds 4.8 oz (145ml) of rinse aid. Under normal conditions, this will last for about three months. Rinse aid is released through an opening in the dispenser. You do not need to wait until the dispenser is empty to refill it. Try to keep it full, but be careful not to overfill it.

1. Make sure the dishwasher door is fully open.
2. Open the dispenser by pushing the cover latch.



3. Add rinse aid until the indicator window looks full.
4. Clean up any spilled rinse aid with a damp cloth.
5. Close the cover.

RINSE AID SETTING

The amount of rinse aid released into the final wash can be adjusted. The factory setting is at 2. For most water conditions, set the adjuster to 2 or 3. If there are rings or calcium (hard water) spots on dishes, try a higher setting.



TO ADJUST THE SETTING

Open the dispenser cover. Turn the adjuster inside the dispenser to the desired setting.

CYCLE SELECTION CHARTS

(For all models except DWL7075)

Select the wash cycle and options desired. The dishwasher starts filling once the door is closed and you press a cycle, unless you select a delay wash. After filling, and a brief wash period, the machine will pause for a 5 minute energy saving soak interval. During this time, dried and baked on soil is softened for easier removal later in the cycle. You can select options as the machine is filling.



(For model 7075)



Select wash cycle and options desired and push the start key. After closing the door, the dishwasher will start filling, and after a brief wash period, the machine will pause for a 5 minute energy saving soak interval. During this time, dried and baked on soil is softened for easier removal later in the cycle. You can select options as the machine is filling.

A "•" shows what steps are in each cycle. Temperatures indicate where timer is paused while the dishwasher heats water to desired temperature. Water usage is shown in U.S. gallons/liters.

This model meets the ENERGY STAR® guidelines for energy efficiency.

Cycle times listed below are approximate only and will change with the selection of additional options, size of load and incoming water temperature. Soil level will also effect the cycle time of the AUTO and NORMAL cycles. Your dishwasher may not have all of these cycles. See section below concerning STEAM option.

 <p>AUTO WASH</p>		<p>Use for all soil types and dish loads. This cycle has additional checks for soil in the water to give added wash action time. The wash action will pause several times throughout the cycle, for up to 70 seconds, to check the soil level in the wash water.</p>				 <p>Use both detergent dispenser sections.</p>	
Pre-Wash	Main Wash	Rinse	Final Heated Rinse	Dry	Cycle Time (min)	Water Usage (gal/L)	
•	• 130F (54C)	•	•	•	58*	4.7-7.8 17.8-29.5	

 <p>POTS PANS</p>		<p>Use this cycle for hard-to-clean, baked-on, cookware and harder than normal water conditions.</p>				 <p>Use both detergent dispenser sections.</p>	
Pre-Wash	Second Pre-Wash	Main Wash	Rinse	Final Heated Rinse	Dry	Cycle Time (min)	Water Usage (gal/L)
•	•	• 140F (60C)	•	•	•	133*	9.3 / 35.2

NORMAL

Use this cycle for loads with normal amounts of food soil. (The energy-usage label is based on this cycle.) During the main wash, the wash action will repeatedly pause for several seconds. Use both detergent dispenser sections.

Pre-Wash	Main Wash	Rinse	Final Heated Rinse	Dry	Cycle Time (min)	Water Usage (gal/L)
●	● 120-130F (49-54C)	●	●	●	56*	4.7-7.8 17.8-29.5

LIGHT

CHINA CRYSTAL

Use this cycle for a light wash. This cycle uses a light wash and gentle dry. During the heated dry, the heating element cycles on and off. Use main detergent dispenser section.

Pre-Wash	Main Wash	Rinse	Final Heated Rinse	Dry	Cycle Time (min)	Water Usage (gal/L)
	● 130F (54°)	●	●	●	64*	4.7 / 17.8

SPEED CYCLE

Use this cycle for a quick wash and light dry to clean up cookware prior to entertaining. The sensor adds water and time to the cycle if needed for maximum cleansing. This cycle uses a shortened dry time. Towel drying may be needed. Use main detergent dispenser section.

Pre-wash	Main Wash	Rinse	Final Heated Rinse	Dry	Cycle Time (min)	Water Usage (gal/L)
	● 120F (49C)		●	●	34*	3.2 / 12.1

RINSE HOLD

Use this rinse cycle for rinsing dishes, glasses, and silverware that will not be washed right away. Do not use detergent with this cycle.

Pre-wash	Main Wash	Rinse	Final Heated Rinse	Dry	Time (min)	Water Usage (gal/L)
		●			11*	1.6 / 6.1

- If the incoming water temperature is less than the recommended temperature or food soils are heavy, the cycle will automatically compensate by adding time, heat and water as needed.

CANCELLING A CYCLE

Anytime during a cycle, press this pad once. For model DWL7075, open door, press pad and close door.



Your dishwasher will start a 2-minute drain (if needed). Let the dishwasher drain completely. The light turns off after 2 minutes.

NOTE: If your dishwasher does not need draining, press START/RESET again to turn the light turns off. Select a new cycle and options.

To stop the drain

You can press START/RESET again to stop the drain immediately. Remember to drain the dishwasher before starting a new cycle.

CHANGING A CYCLE OR SETTING

During the first fill of a cycle

1. Press a new cycle and/or options.
2. Check the detergent dispensers.They must be filled properly for the new cycle.

After the first fill of a cycle

1. Press 

Your dishwasher will start a 2-minute drain. Let the dishwasher drain completely. The light turns off after 2 minutes.

NOTE: If your dishwasher does not need draining,press START/RESET again to turn the light off.

1. Check the detergent dispensers. They must be filled properly for the new cycle.
2. Press a new cycle and/or options.

ADDING ITEMS DURING A CYCLE

You can add an item anytime before the main wash starts. Open the door and check the detergent dispenser. If the cover is still closed, you can add items.

To add items

1. Open the door slightly. Wait for the spraying action to stop before opening the door completely.
2. Open the door. If the detergent dispenser cover is still closed, add the item.
3. Close the door firmly until it latches. The dishwasher resumes the cycle after about a 10 second pause.

OPTION SELECTIONS

You can customize your cycles by pressing an option. If you change your mind, press the option again to turn the option off.

Select a different option if desired.

You can change an option anytime before selected option begins. For example, you can press an unheated drying option anytime before drying begins.

Hi-Temp Wash

Select this option to heat the water during parts of the cycle. Higher water temperatures help clean tough soils. Hi-Temp Wash, with the Pots & Pans or Normal cycles, raises the water temperature in the main wash.

This option adds heat, water and wash time to a cycle.

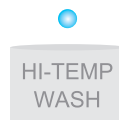

NOTE: Hi-Temp Wash is an option with the Pots & Pans and Normal cycles. Always use Hi-Temp Wash if you have hard water.

Sanitize Rinse Option

Select this option to raise the water temperature in the final rinse to approximately 160 F (71°C). The Sanitize Rinse Option adds heat and time to the cycle. This high temperature rinse sanitizes your dishes and glassware in accordance with NSF/ANSI standard 184 for Residential dishwasher. Certified residential dishwashers are not intended for licensed food establishments.

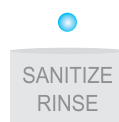

NOTE: Sanitize Rinse is an option with the Pots & Pans and Normal cycle. Only these sanitization cycles have been designed to meet the NSF/ANSI requirements.

HEATED DRY

Select this option to dry dishes with heat.

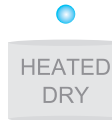

Not selecting heated dry skips the drying period. If the heated drying period is not selected the dishes take longer to dry and some spotting can occur. For best drying, always use a liquid rinse aid. Some items (such as plastics) may need towel drying.

NOTE: Heated Dry is an option with Pots and Pans Wash, Normal, Light and China/Crystal cycles. For faster air drying, you can open the door a couple of inches after the final rinse is complete.

STEAM OPTION (select models)

Use for all dish loads, including extra large loads. Steam is generated early in the cycle to help wet baked on soils from dish load and soften it for easier removal by the wash system. The steam cycle raises the temperature in the final rinse to 150°F (66°C). If the STEAM option is desired, it must be turned on prior to or within 10 seconds of the machine starting. If the STEAM option is not wanted after the machine has run more than 10 seconds, the cycle must be cancelled and started over.

NOTE: This option can be used with all cycles except Rinse and Hold and Speed cycle.

DELAY HOURS (select models)

You can add items to the load anytime during the delay countdown. After adding items, close the door firmly until it latches.

DWL3525 - push once for a 6 hour delay

DWL4035 - push once for each hour of delay up to 9 hours

DWL7075 - push once to cycle between 3, 6 or 9 hours of delay



You can delay the start of a cycle up to 9 hours in 3 hour increments (3, 6, or 9 Hr)

To delay the start

1. Open the door
2. Repeatedly press "Delay Hours" until you see the desired hours of delay lighted in LED indicator on the left. When the delay reaches 9 hours, the delay turns off. Press "Delay Hours" again to select a new number of delay hours.
3. Select a wash cycle and options
4. Close the door

NOTE: To cancel the delay and cycle, press Cancel. To Cancel the delay and start the cycle immediately, press Delay Start until there is no light in any of LED indicators on the left.

Wash System

An energy saving soak interval is used for most cycles shortly after the initial water fill. During the 5 minutes of soaking, dried and baked on food is loosened without using energy. Later in the cycle the robust wash action removes the softened food more efficiently. The six-level wash system provides excellent cleaning results. Three levels of filtration and a soil collector system filter the wash water and prevent food particles from redepositing on the clean dishes.

- The wash water continuously flows through the filter, trapping food particles.



- Two water jets, located under the spray arm, remove the food particles from the filter.
- A coarse strainer prevents bones, pits, and other large objects from entering the pump system.

NOTE: Periodically check the bottom of the tub and remove any objects on the strainer.

Drying System

During drying, you can see hot vapor escaping through the vent at the upper left corner of the door. This is normal as the heat dries your dishes.

IMPORTANT: The vapor is hot. Do not touch the vent.



Overfill Protection Float

The overfill protection float (in the front right corner of the dishwasher tub) keeps the dishwasher from overflowing. It must be in place for the dishwasher to operate.

Check under the float for objects that may keep the protector from moving up or down



Washing Special Items

If you have doubts about washing a particular item, check with the manufacturer to see if it is dishwasher safe.

Material	Dishwasher Safe / Comments
Aluminum	Possible High water temperature and detergents can affect finish of anodized aluminum.
Disposable Aluminum	No Do not wash disposable aluminum pans in the dishwasher. These might shift during washing and transfer black marks to dishes and other items.
Bottles and cans	No Wash bottles and cans by hand. Labels attached with glue can loosen and clog the spray arms or pump and reduce washing performance.
Cast Iron	No Seasoning will be removed and iron will rust.
China / Stoneware	Yes Always check manufacturer's recommendations before washing. Antique, hand-painted, or over-the-glaze patterns may fade, gold leaf can discolor or fade.
Crystal	Yes Check manufacturer's recommendations before washing. Some types of leaded crystal can etch with repeated washing.
Gold	No Gold-colored flatware will discolor
Glass	Yes Milk glass yellows with repeated dishwasher washing.
Hollow-Handle Knives	No Handles of some knives are attached to the blade with adhesives which can loosen if washed in the dishwasher.
Pewter Brass, Bronze	No High water temperatures and detergent can discolor or pit the finish.

Material	Dishwasher Safe / Comments
Disposable Plastics	No Cannot withstand high water temperatures and detergents.
Plastics	Yes Always check manufacturer's recommendations before washing. Plastics vary in their capacity to withstand high temperatures and detergents. Load plastics in top rack only.
Stainless Steel	Yes Run a rinse cycle if not washing immediately. Prolonged contact with food containing salt, vinegar, milk products, or fruit juice can damage finish.
Sterling Silver or Silver Plate	Yes Run a rinse cycle if not washing immediately. Prolonged contact with food containing salt, acid, or sulfide (eggs, mayonnaise, and seafood) can damage finish.
Tin	No Can rust.
Wooden Ware	No Wash by hand. Always check manufacturer's instructions before washing. Untreated wood can warp, crack, or lose its finish.

DISHWASHER CARE

Cleaning

Cleaning the exterior

In most cases, regular use of a soft, damp cloth or sponge and a mild detergent is all that is necessary to keep the outside of your dishwasher looking nice and clean.

Cleaning the interior

Hard water minerals can cause a white film to build up on the inside surfaces, especially just beneath the door area.

Do not clean the dishwasher interior until it has cooled. Wear rubber gloves. Do not use any type of cleanser other than dishwasher detergent because it may cause foaming or create suds.

To clean interior

Make a paste with powdered dishwasher detergent on a damp sponge and clean.

OR

Use liquid automatic dishwasher detergent and clean with a damp sponge.

OR

See the vinegar rinse procedure in "spotting and filming on dishes" in "Troubleshooting."

NOTE: Run a Normal cycle with detergent after cleaning the interior without any dishes.

DRAIN AIR GAP

Check the drain air gap anytime your dishwasher isn't draining well. Some state or local plumbing codes require the addition of a drain air gap between a built-in dishwasher and the home drain system. If a drain is clogged, the drain air gap protects your dishwasher from water backing up into it.

The drain air gap is usually located on top of the sink or countertop near the dishwasher.

NOTE: The drain air gap is an external plumbing device that is not part of your dishwasher. The warranty provided with your dishwasher does not cover service costs directly associated with the cleaning or repair of the external drain air gap.

To clean the drain air gap

Clean the drain air gap periodically to ensure proper drainage of your dishwasher. Follow the cleaning instructions provided by the manufacturer. With most types: Lift off the chrome cover. Unscrew the plastic cap. Check for any soil buildup. Clean if necessary.

STORING**Storing for the Summer**

Protect your dishwasher during the summer months by turning off the water supply and power supply to the dishwasher.

Winterizing your dishwasher

Protect your dishwasher and home against water damage caused by freezing water lines. If your dishwasher is left in a seasonal dwelling or could be exposed to near freezing temperatures, have your dishwasher winterized by authorized service personnel.

Troubleshooting

Try the solutions suggested here first and possibly avoid the cost of a service call...

DISHWASHER IS NOT OPERATING PROPERLY

- **Dishwasher does not run or stops during a cycle**

It is normal for most cycles to pause for 5 minutes near the start of a cycle to let the dishes soak. This reduces energy required to clean the dishes.

Is the door closed tightly and latched?

Is the right cycle selected? Refer to the Cycle Selection charts.

Is there power to the dishwasher? Has a household fuse blown or circuit breaker tripped?

Has the motor stopped due to an overload? The motor automatically resets itself within a few minutes. If it does not restart, call for service.

Is the water shut-off valve (if installed) turned on?

Is it normal for certain cycles to repeatedly pause for 15 to 65 seconds during the main wash.

- **Dishwasher will not fill**

Is the overflow protection float able to move up and down freely? Press down to release.

- **Dishwasher seems to run too long**

Is the water supplied to the dishwasher hot enough? The dishwasher runs longer while heating water. Refer to the "Dishwasher Performance Tips" section.

A delay automatically occurs in some wash and rinse cycles until the water reaches the proper temperature.

- **Water remains in the dishwasher**

Is the cycle complete and not in a pause?

It is normal to have a small amount of clean water around the outlet in the bottom of the tub, to keep the water seal lubricated.

If the drain hose is connected to a food waste disposer, make sure the disposer is empty.

Make sure the knockout plug has been removed from the food waste disposer.

Check to see if the drain hose is kinked.

- **Detergent remains in the covered section of the dispenser**

Is the cycle complete?

Is the detergent lump-free? Replace detergent if necessary.

Was a dish item blocking the dispenser?

- **Water residue on the front of the access panel**

Was too much detergent used? Refer to the "Detergent Dispenser" section.

Is the brand of detergent making excess foam? Try a different brand to reduce foaming and eliminate buildup.

- **Odor in the dishwasher**

Are dishes washed only every 2 or 3 days? Run a rinse cycle once or twice a day until you have a full load.

Does the dishwasher have an unpleasant smell? Run a vinegar rinse as described in "Spotting and filming on dishes" later in this troubleshooting guide.

- **Condensation on the kitchen counter (built-in models)**

Is the dishwasher aligned with the countertop? Moisture from the vent in the dishwasher console can form on the counter. Refer to the Installation Instructions for more information.

Dishes are not completely clean

• Food soil left on the dishes

Is the dishwasher loaded correctly? Refer to the "Dishwasher Loading" section. Did you choose the cycle that describes the most difficult soil in your dishwasher? If you have some items with heavier soils, use a heavier cycle.

Is the water temperature too low? For best dishwashing results, water should be 120°F (49 °C) as it enters the dishwasher. Refer to the "Dishwasher Performance Tips" section.

Did you use the correct amount of fresh detergent? Use recommended dishwasher detergents only. Refer to the "Detergent Dispenser " section. Never use less than 1 tb (15g) per load. Detergent must be fresh to be effective. Store detergent in a cool, dry area Heavy soil and/or hard water generally require extra detergent.

Is detergent caked in dispenser? Use fresh detergent only. Do not allow detergent to sit for several hours in a wet dispenser. Clean dispenser when caked detergent is present.

Is the pump or spray arm clogged by labels from bottles and cans? If you wash bottles and cans in your dishwasher, check for labels clogging the pump or spray arm.

Is the home water pressure high enough for proper dishwasher filling? Home water pressure should be 20 to 120 psi (138 to 828 kPa) for proper dishwasher fill. A booster pump on the water supply can be added if pressure is too low.

Are high suds slowing the wash arm? Never use soap or laundry detergents. Use recommended dishwasher detergents only.

SPOTS AND STAINS ON DISHES

• Spotting and filming on dishes

Is your water hard or is there a high mineral content in your water? Conditioning the final rinse water with a liquid rinse aid helps eliminate spotting and filming. Keep the rinse aid dispenser filled. Always use a high-temp option. If your water hardness is 13 grains or above, it is strongly recommended that you install a home water softener if you do not wish to drink softened water, have the softener installed onto your hot water supply.

Is the water temperature too low? For best dishwashing results, water should be 120°F (49°C) as it enters the dishwasher. Refer to the "Dishwasher Performance Tips" section.

Did you use the correct amount of effective detergent? Use recommended dishwasher detergents only. Refer to the "Detergent Dispenser" section. Never Use less than 1 tb (15g) per load. Detergent must be fresh to be effective. Store detergent in a cool, dry area. Heavy soil and/or hard water generally require extra detergent.

Is the home water pressure high enough for proper dishwasher filling? Home water pressure should be 20 to 120 psi (138 to 828 kpa) for proper dishwasher fill. A booster pump on the water supply can be added if pressure is too low.

NOTE: To remove spots and film from dishes, try a white vinegar rinse. This procedure is intended for occasional use only vinegar is an acid and using it too often could damage your dishwasher.

1. Wash and rinse dishes. Use an air-dry or an energy saving dry option.
Remove all silverware or metal items.
2. Put 2 cups (500 mL) white vinegar in a glass or dishwasher-safe measuring cup on the bottom rack.
3. Run the dishwasher through a complete washing cycle using an air-dry or an energy saving dry option. Do not use detergent. Vinegar will mix with the wash water.

- **Silica film or etching (silica film is a milky, rainbow-colored deposit; etching is a cloudy film)**

Sometimes there is a water/chemical reaction with certain types of glassware. This is usually caused by some combination of soft or softened water, alkaline washing solutions, insufficient rinsing, overloading the dishwasher, and the heat of drying. It might not be possible to prevent the problem, except by hand washing.

To slow this process use a minimum amount of detergent but not less than 1 tb (15 g) per load. Use a liquid rinse aid and under load the dishwasher to allow thorough rinsing. Silica film and etching are permanent and cannot be removed. Do not use heated drying.

- **White spots on cookware with non-stick finish**

Has the dishwasher detergent removed cookware seasoning? Reseason cookware after washing in the dishwasher.

- **Brown stains on dishes and dishwasher interior**

Does your water have high iron content? Rewash dishes Using 1 - 3 tsp (5-15 ml) of citric acid crystals added to the covered section of the detergent dispenser .Do not use detergent. Follow with a Normal wash cycle with detergent. If treatment is needed more often than every other month, the Installation of an iron removal unit is recommended.

- **Black or gray marks on dishes**

Are aluminum items rubbing dishes during washing? Disposable aluminum items can break down in the dishwasher and cause marking, Hand wash these items. Remove aluminum markings by using a mild abrasive cleaner.

- **Orange stains on plastic dishes or dishwasher interior**

Are large amounts of tomato-based foods on dishes placed in the dishwasher? It may be necessary to use a stain removal product to remove stains from your dishwasher. Stains will not affect dishwasher performance.

DISHES DO NOT DRY COMPLETELY

- **Dishes are not dry**

Did you load your dishwasher to allow proper water drainage?

Do not overload. Refer to the "Dishwasher Loading" section. Use a liquid rinse aid to speed drying.

Are the plastics wet? Plastics often need towel drying.

Is the rinse aid dispenser empty? Refer to the "Rinse Aid Dispenser" section.

Did you use an air-dry or energy-saving dry option? Use a heated drying option for dryer dishes.

DISHES ARE DAMAGED DURING A CYCLE

- **Chipping of dishes**

Did you load the dishwasher properly? Load the dishes and glasses so they are stable and do not strike together from washing action. Minimize chipping by moving the rack in and out slowly.

NOTE: Antiques, feather-edged crystal, and similar types of china and glassware might be too delicate for automatic dishwashing. Wash by hand.

NOISES

- **Grinding, grating, crunching or buzzing sounds**

A hard object or powder detergent granulates have entered the wash module.

When the object is ground up, the sound should stop.

Assistance or Service

Before calling for assistance or service, please check "Troubleshooting". It may save you the cost of a service call. If you still need help follow the instructions below.

When calling, please have the purchase date and the complete model and serial number of your appliance. This information will help us to better respond to your request.

If you need replacement parts

If you need to order replacement parts, we recommend that you only use factory specified parts. These parts will fit right and work right. To locate factory specified replacement parts in your area, call our Customer Interaction Center telephone number (1-877-337-3639) or your nearest designated service center

Limited Warranty

In-Home Service

1-Year Warranty

For 12 months from the date of original retail purchase, Haier will repair or replace any part free of charge that fails due to a defect in materials or workmanship, including labor.

3-Year Limited Warranty (Parts Only)

For 36 months from the date of original retail purchase, Haier will provide a replacement part free of charge for any part which fails due to manufacturing defect.

Stainless Steel Tub and Door Liner

The Stainless steel tub and door liner are warranted for the life of the dishwasher for rust through.

NOTE: Associated external inlet water and drain plumbing parts are not covered by this warranty.

Exceptions: Commercial or Rental Use Warranty

90 days labor from date of original purchase

90 days parts from date of original purchase No other warranty applies

For Warranty Service

Contact your nearest authorized service center. All service must be performed by a Haier authorized service center. For the name and telephone number of the nearest authorized service center please call 1-877-337-3639.

Before calling, please have the following information available:

Model number and serial number of your appliance (found on the left side of door opening). The name and address of the dealer you purchased the unit from and the date of purchase. A clear description of the problem. A proof of purchase (sales receipt).

This warranty covers appliances within the continental United States, Puerto Rico and Canada. What is not covered by this warranty:

Replacement or repair of household fuses, circuit breakers, wiring or plumbing. A product whose original serial number has been removed or altered. Any service charges not specifically identified as normal such as normal service area or hours. Damage to dishware. Damage incurred in shipping. Damage caused by improper installation or maintenance. Damage from misuse, abuse accident, fire, flood, or acts of nature. Damage from service other than an authorized Haier dealer or service center. Damage from incorrect electrical current, voltage or supply. Damage resulting from any product modification, alteration or adjustment not authorized by Haier. Adjustment of consumer operated controls as identified in the owners manual. Hoses, knobs and all attachments, accessories and disposable parts. Labor, service transportation, and shipping charges for the removal and replacement of defective parts beyond the initial 12-month period. Damage from anything other than normal household use. Any transportation and shipping charges.

THIS LIMITED WARRANTY IS GIVEN IN LIEU OF ALL OTHER WARRANTIES, EXPRESSED OR, INCLUDING THE WARRANTIES OF MERCHANTABILITY AND FITNESS FOR A PARTICULAR PURPOSE

The remedy provided in this warranty is exclusive and is granted in lieu of all other remedies. This warranty does not cover incidental or consequential damages, so the above limitations may not apply to you. Some states do not allow limitations on how long an implied warranty lasts, so the above limitations may not apply to you. This warranty gives you specific legal rights, and you may have other rights, which vary, from state to state.

Haier America
New York, NY 10018

CONSIGNES DE SECURITE

Avertissements: Pour reduire le risque d'une incendie, d'un choc electrique, des blessures, respectez les consignes de securite de base y compris les suivantes:

1. Lisez toutes les instructions avant d'utiliser cet appareil.
2. Utilisez cet appareil uniquement pour l'usage auquel il est destine.
3. Utilisez les detergents et agents de sechage recommandes pour ce lavevaisselle et gardez les loin de la portee des enfants.
4. Quand vous chargez votre lave-vaisselle:
 - 1.) Placez les objets aigus de sorte qu'ils n'endommagent pas la scelure de la porte.
 - 2.) Placez les couteaux aux pointes aigus avec les manches vers le haut pour ne pas vous blesser.
5. Ne lavez pas les objets en plastique dans le lave-vaisselle , a moins qu'ils soient marques "lavez dans le lave-vaisselle". Si les objets ne sont pas marques, verifiez la recommandation du fabricant.
6. Ne touchez pas l'element de chauffage durant ou après l'usage.
7. N'operez pas le lave-vaisselle a moins que toutes les fermetures des panneaux sont en place.
8. N'essayez pas de forcer les controles.
9. N'abusez pas, ne vous assoyez pas et ne vous tenez pas debut sur la porte, sur le couvert ou les etageres du lave-vaisselle.
10. Pour reduire le risque des blessures, ne permettez pas aux enfants de jouer dans ou sur le lave-vaisselle.
11. Sous certaines conditions, le gaz hydrogene peut etre produit dans un systeme d'eau chaude qui n'a pas ete utilise pendant 2 semaines ou plus. LE GAS HYDROGENE EST EXPLOSIF. Si le systeme d'eau chaude n'a pas ete utilise pour une periode de temps, avant d'utiliser votre lave-vaisselle, ouvrez tous les robinets d'eau chaude et laissez les couler pour quelques minutes. Ceci fera sortir n'importe quelle accumulation de gaz hydrogene. Comme le gaz est inflammable, ne fumez pas et n'ouvrez aucune flamme a ce moment.
12. Enlevez le couvert ou la porte du lave-vaisselle quand vous ne l'utilisez plus.

GARDES CES INSTRUCTIONS

Nous vous remercions d'avoir fait l'achat de cet appareil Haier. Cette notice facile à utiliser vous aidera à utiliser au mieux votre lave-vaisselle. N'oubliez pas de noter le modèle et numéro de série. Ces derniers se trouvent sur une étiquette au dos du lave-vaisselle.

Numéro du modèle

Numéro de série

Date d'achat

Agrafez le reçu de vente sur votre notice. Vous en aurez besoin afin d'avoir droit à la couverture offerte par la garantie.

Table des Matieres

	PAGE
CONSIGNES DE SECURITE IMPORTANTES	1-2
Avant d'utiliser votre lave-vaisselle	4
PIECES ET CARACTERISTIQUES	6
Pieces et Caracteristiques	6
GUIDE POUR METTRE EN MARCHÉ LE LAVE-VAISSELLE	7
Usage de votre nouveau lave-vaisselle	7
CHARGEMENT DU LAVE-VAISSELLE	8-13
Suggestions du chargement	8
Chargement du support superieur.....	9-10
Chargement du support inferieur	11-12
Chargement du panier d'argenterie	13
UTILISATION DU LAVE-VAISSELLE	13-23
Utilisation appropriée du detergent	14
Distributeur du detergent.....	14-16
Distributeur du rinçage.....	17
Diagrammes des choix des cycles	18-19
Canceling a Cycle.....	20
Changez le cycle ou le réglage	20
Ajoutez des articles pendant le cycle	21
Choix d'options	21-22
Indicateur du cycle.....	23
Le systeme de lavage	24
Le systeme de sechage.....	24
Flotteur de protection contre le deboursement.....	24
LAVEZ DES ARTICLES SPECIAUX	25-26
SOINS DU LAVE-VAISSELLE	26-27
Nettoyez	26-27
Egouttez le passage d'air.....	27
Emmagasinez.....	27
DEPANNAGE	28-31
ASSISTANCE OU SERVICE	32
GARANTIE	33

Avant d'utiliser Vorte Lave-Vaisselle

⚠ Avertissements

Risques de débordement

- N'utilisez pas votre lave-vaisselle jusqu'à ce qu'il soit complètement installé
- N'appuyez pas dessus la porte ouverte, en faisant ça vous risquez des blessures ou coupures sérieuses



⚠ Avertissements

Le risque d'un choc électrique

- Mise à terre électrique du lave-vaisselle
- Branchez le fil courant du sol au connecteur vert du sol dans la boîte terminale
- N'utilisez pas une rallonge
- Si vous ne suivez pas ces avertissements, vous risquez un décès, un incendie ou un choc électrique



- Installez le lave-vaisselle où il est protégé contre les éléments. Protégez contre la congélation pour éviter la possibilité d'une éruption de la valve. La garantie ne couvre pas ces éruptions. Voir la section "Emmagasinage" dans la section du "Soin du lave-vaisselle" pour les informations d'emmagasinage pendant l'hiver.
- Installez et nivelez votre lave-vaisselle sur un plancher qui supportera le poids et qui est dans un endroit approprié pour sa taille et son usage.
- Enlevez tous les blocs et produits d'emballage avant d'installer l'appareil. Consultez les instructions d'installation pour obtenir les informations complètes.

INSTRUCTION DE LA FONDATION

Pour une mise à la terre sécuritaire, le lave-vaisselle est muni d'un câble électrique adéquat.

Le lave vaisselle doit avoir un dispositif de mise à la terre. Dans l'éventualité d'un fonctionnement inadéquat ou d'un bris, la mise à la terre réduira le risque de choc électrique en fournissant un parcours de moindre résistance pour le courant électrique. Si le lave-vaisselle est installé avec un fil d'alimentation munie d'un fil de mise à la terre, il doit être branché dans une installation munie d'un fil de mise à la terre et d'une prise murale appropriée. La fiche du lave-vaisselle doit être branchée dans une prise murale installée conformément aux codes et prescriptions locales.

AVERTISSEMENT :

Un branchement inadéquat de l'équipement de mise à la terre peut engendrer un risque d'électrocution. En cas de doute, demandez l'aide d'un électricien qualifié ou d'un représentant du service à la clientèle pour vous assurer que votre appareil est bien branché.

Pour un lave-vaisselle branché en permanence :

Le lave-vaisselle doit être branché à un système de fil de mise à la terre permanent ou un système de mise à la terre jumelé au circuit conducteur et branché à l'équipement de mise à la terre de votre lave-vaisselle.

Pieces et Caracteristiques

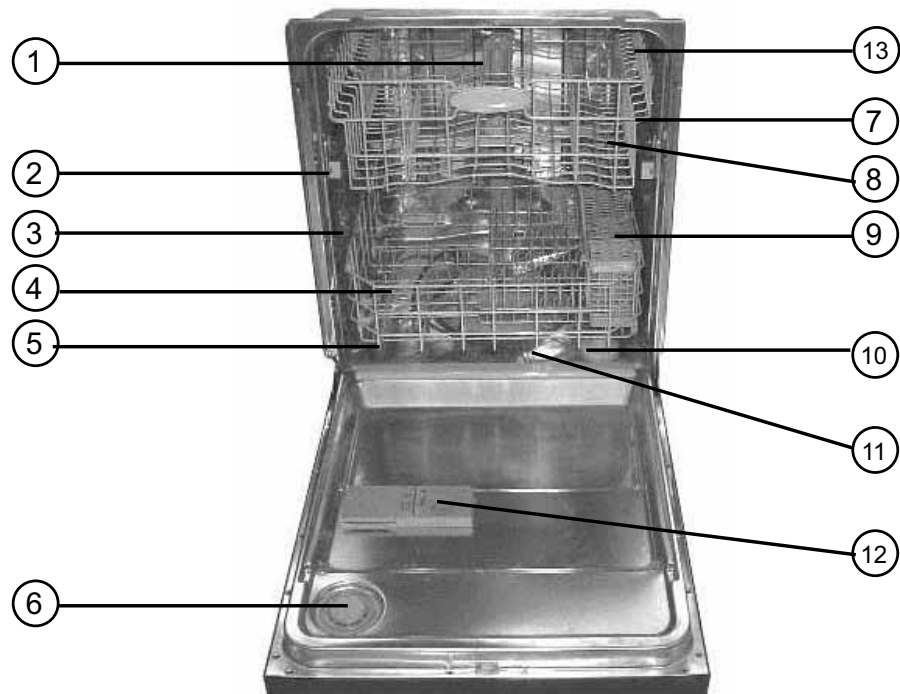

- | | |
|---|--|
| 1. Bras gicleur supérieur | 8. Bras gicleur du milieu |
| 2. Grille supérieure | 9. Panier amovible pour couverts |
| 3. Ouverture alimentation en eau (dans le tube) | 10. Flotteur de protection de débordement |
| 4. Bras gicleur inférieur | 11. Élément chauffant |
| 5. Clayette inférieure | 12. Distributeur de détergent et de produit de rinçage |
| 6. Système de ventilation | 13. Étagère de tasse avec le dispositif protecteur de tige (4) |
| 7. Grille supérieure ajustable | |

Guide Pour Mettre en Marche Votre Lave-Vaisselle

Avant d'utiliser votre lave-vaisselle, enlevez tous les matériaux d'emballage. Lisez ce guide entièrement. Il est fourni d'informations importantes et des conseils nécessaires.

Utilisation de votre nouveau lave-vaisselle

1. L'aide de rinçage est essentielle pour un bon séchage. Assurez vous de remplir le distributeur avant d'utiliser votre nouveau lave-vaisselle. Chaque remplissage durera environ entre 1 et 3 mois selon l'usage.
2. Eraflez toute nourriture restante dans les plats et tous les articles durs comme les curredents et les os. Vous n'avez pas besoin de rincer vos plats avant de les mettre dans le lave-vaisselle.
3. Chargez votre lave-vaisselle correctement. (voir " Chargement du lavevaisselle) Placez les assiettes avec un espace entre elles afin que l'eau atteignent les surfaces sales. Assurez vous que rien n'empêche les bras du jet de tourner librement.
4. Ajoutez le detergent . Utilisez toujours un detegent de marque de qualite. (Voir Utilisation du lave-vaisselle)

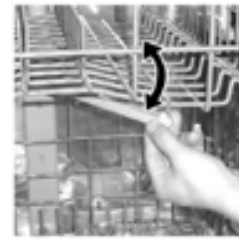

POUR TOUS LES MODÈLES, SAUF LE DWL7075

5. Fermer la porte
6. Appuyez sur le cycle et les options voulues. Le lave-vaisselle commence à se remplir lorsque vous appuyez sur le bouton du cycle désiré. Vous pouvez effectuer les sélections pendant que le lave-vaisselle se remplit. (Voir : Utilisation du lave-vaisselle)



POUR LE MODÈLE DWL7075

5. Sélectionnez le cycle désiré et les options voulues.
6. Fermez la porte. L'appareil se mettra en marche en dedans de 60 secondes.

Chargement de Votre Lave-vaisselle

SUGGESTIONS DE CHARGEMENT

- Enlevez et récuriez les restes d'aliments, les os, les cure-dents, et tout autre objet des plats. Pour conserver l'eau, l'énergie, et économiser du temps, ce n'est pas nécessaire de rincer les plats avant de les placer dans le lave-vaisselle. Le système de lavage est conçu pour retirer des particules de nourriture de l'eau. Le système de lavage inclut un dispositif de hachage qui réduira la taille des produits alimentaires.

NOTE: Si des articles durs comme les pépins des fruits, des noix, les coquilles des œufs pénètrent dans le module, vous entendrez le bruit de hachage, de meulage, de craquement ou bourdonnement. Ces sons sont normaux. Faites attention que les articles en acier (comme les vis des casseroles) ne pénètrent pas dans le module. Ceci peut endommager le lave-vaisselle.

- C'est très important que les bras du jet atteignent toutes les surfaces sales.
- Chargez les plats de sorte qu'ils ne soient pas l'un sur l'autre si possible. Pour un meilleur séchage, l'eau doit être capable d'égoutter de toutes les surfaces.
- Chargez les casseroles et les poêles soigneusement. Les articles lourds peuvent bosseler l'intérieur de la porte en acier inoxydable s'ils sont lâches.
- Assurez-vous que les couverts et manches des casseroles, les plaques de four etc... n'interviennent pas avec la rotation du bras du jet.
- - Économisez l'eau, l'énergie et le temps de rinçage manuel en activant le cycle de rinçage pour garder la vaisselle humide si vous voulez actionner l'appareil plus tard. La nourriture comme les œufs, le riz, la pâte, les épinards et le céréales cuites peuvent être difficiles à retirer s'ils sont laissés dans les plats de côté pour une longue période de temps.

CONSEILS POUR UNE OPERATION SILENCIEUSE

Pour éviter les bruits bruyants durant l'opération:

- Assurez-vous que les articles légers sont placés sûrement dans les supports.
- Assurez-vous que les couverts, les manches, les plaques de four, les plateaux de pizza, etc.. ne touchent pas l'intérieur des murs du lave-vaisselle et n'interviennent pas avec la rotation des bras du jet.
- Chargez les plats de sorte qu'ils ne touchent pas l'un l'autre.

NOTE: Gardez le drain de l'évier bouché pendant le fonctionnement du lave-vaisselle pour éviter que les bruits se propagent dans les drains.

CHARGEMENT DU SUPPORT SUPERIEUR

Le support superieur est conçu pour les tasses, les verres et les petits objets. La plupart des objets de 9" (22cm) s'ajustent dans ce support. (Voir chargement recommande)

NOTE: Les caracteristiques du support de votre lave-vaisselle peuvent varier des dessins montres.

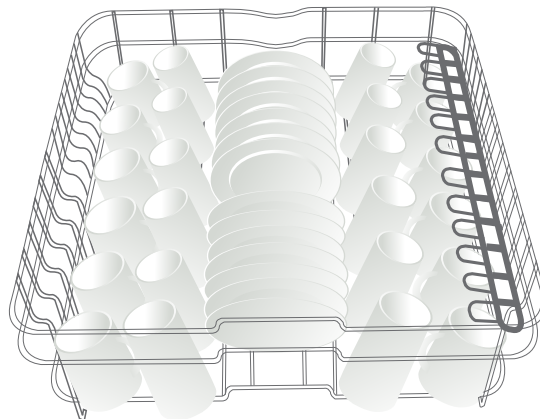

- Placez les articles avec l'ouverture vers le bas pour un meilleur nettoyage et sechage.
- Chargez les tasses et verres dans le support superieur seulement. Le support inferieur n'est pas conçu pour les tasses et verres. Des dommages peuvent occurer.
- Placez les verres et tasses dans les rangees entre les dents. Si vous les placez sur les dents, vous risquez une rupture et des taches d'eau sur les articles.
- Pour que les verres ne s'ebrechent pas assurez vous qu'ils ne touchent pas d'autres articles. Les petits bols, le poelles et autres ustensils peuvent etre places sur le support superieur. Placez les bols au centre pour une meilleure stabilite.

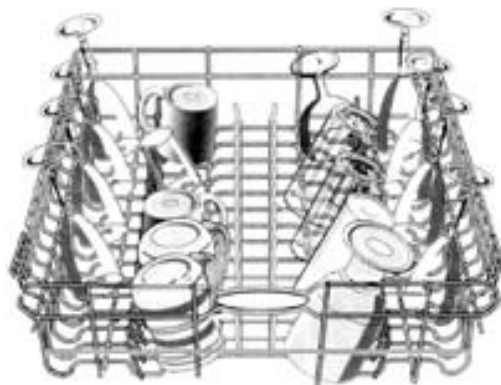

Cup and glass load

- Placez les verres et tasses dans les rangees entre les dents. Si vous les placez sur les dents, vous risquez une rupture et des taches d'eau sur les articles.
- La porcelaine, le cristal et d'autres articles fragiles ne doivent pas se toucher quand le lave-vaisselle fonctionne. Des dommages peuvent occurer.
- Chargez les articles en plastique d'une façon que la force des jets d'eau ne les deplace pas durant le cycle.

DES ÉTAGÈRES UTILITAIRES MUNIES DE PROTECTION POUR LES OBJETS AVEC UN MANCHE. (CERTAINS MODÈLES)

Il se peut que votre lave-vaisselle soit équipé de une à quatre étagères utilitaires qui se rabattent vers le bas. Plier vers le bas l'étagère supplémentaire du côté droit ou côté gauche du panier supérieur pour placer des tasses supplémentaires, des ustensiles, spatules et autres outils avec manches.

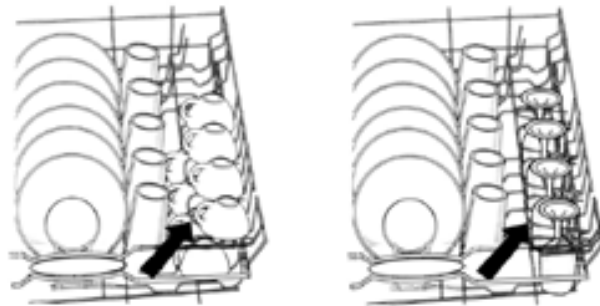

CHARGEMENT DU SUPPORT INFÉRIEUR

Le support inférieur est conçu pour les plats, les poelles, les casseroles et ustensils. Plusieurs articles de hauteur de 12,2" (31cm) s'ajustent dans le support inférieur. (Voir chargement recommande).

NOTE: Les caractéristiques sur le support du lave-vaisselles varient des dessins montres.



- Ne chargez pas les verres, tasses ou des articles en plastique dans le support inférieur. Chargez des petits articles dans le support inférieur seulement s'ils s'ont places securement.
- Chargez les plats, les bols de soupe etc,, dans les entrailles.
- Recouvrez les bords des plats pour un grand chargement.



Utensil load

- Chargez les bols de cereale, de soupe, les bols a servir dans le support dans plusieurs positions dependant de leur taille et forme. Chargez les bols securement dans les entrailles. N'accumulez pas les bols, car le jet ne pourra pas atteindre toutes les surfaces.

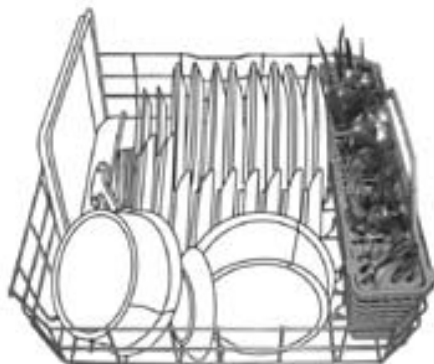

Mixed load

- Placez les ustensils de cuisine sales securely vers le bas du support.
- Assurez vous que les manches et autres articles n'atteignent pas les bras du jet. Les bras doivent tourner librement.
- Ne chargez pas des articles entre le support inferieur et le cote du baquet du lave-vaisselle pour ne pas bloquer l'ouverture d'admission d'eau.

NOTE: Tournez les bras du jet. Assurez vous que les articles dans le panier n'arretent pas la rotation du bras du jet.

DES PANIER RABBATABLES ET/OU DES POINTES AJUSTABLES (CERTAINS MODELS)

Il se peut que votre appareil soit muni des tiges rabattables ou ajustables.

1. Saisissez le bout des dents situe dans le support de dents.
2. Soigneusement enlevez les dents du support.
3. Enlignez les tiges vers le bas ou ajustez-les dans le panier pour laisser place à de la vaisselle de toutes formes plus grande que la normale, des assiettes, des bols, des pots, des poêlons ou des rôtissoires.

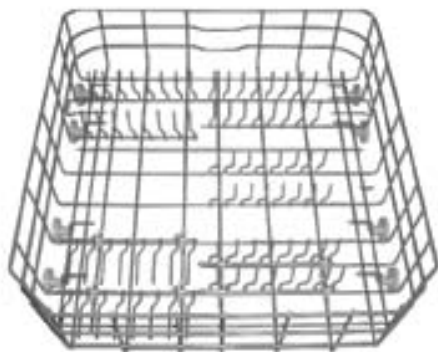

Fold-down rack

CHARGEMENT DU PANIER D'ARGENTERIE

Vous pouvez charger le panier d'argenterie tandis qu'il est dans le support inférieur ou enlevez le et placez le sur le compteur ou table pour le chargement. (Voir model de chargement recommande)

NOTE: Videz ou retirez le panier avant de videz les clayettes pour éviter que des gouttes d'eau ne tombent sur les couverts.

- Placez les items dans le panier avec les ouvertures vers le bas en utilisant les séparateurs pour éviter que les ustensiles ne restent en tas et ne se touchent.
- Placez les petits articles, comme les couverts des biberon, les couvercles des fioles, le support des mais etc... dans les sections aux couverts articules. Fermez les couverts pour garder les petits articles en place.



Quand les couverts sont ouverts, mélangez les articles dans chaque section du panier, certains diriges vers le bas, d'autres vers le haut pour éviter l'accumulation. Le jet ne peut pas atteindre les articles accumulés.

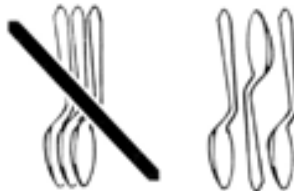

IMPORTANT: Chargez toujours les articles pointus, (couteaux, brochettes etc...) vers le bas.

NOTES:

- Ne placez pas d'argenterie en contact avec l'acier inoxydable. Ces métaux peuvent s'endommager en contact l'un de l'autre.
- Certains aliments (sel, vinaigre, lait, jus de fruits, etc.) peuvent marquer ou provoquer la corrosion de l'argenterie. NE LAVEZ PAS D'OUTILS DE CUISSON EN ALLUMINIUM DANS VOTRE LAVE-VAISSELLE.

Utilisation de Votre Lave-Vaisselle

UTILISATION APPROPRIÉE DE DÉTERGENT

Utilisez seulement les détergents spécifiés pour votre lave-vaisselle. Les détergents Cascade, Cascade Complet-Finition pour lave-vaisselle automatique sont approuvés pour l'utilisation dans tous les lave-vaisselle Haier. Les détergents sont disponibles sous plusieurs formes: des poudres, des liquides, des gels, ainsi que des comprimés à utilisation unique. Garder vos détergents dans un endroit sec et propre. Ne mettez pas le détergent en poudre dans son distributeur avant d'être prêt à laver la vaisselle.

DISTRIBUTEUR DE DÉTERGENT

Le distributeur a deux sections. La section plus petite pour le pré-lavage se vide de son contenu dans le lave-vaisselle lorsque vous fermez la porte.

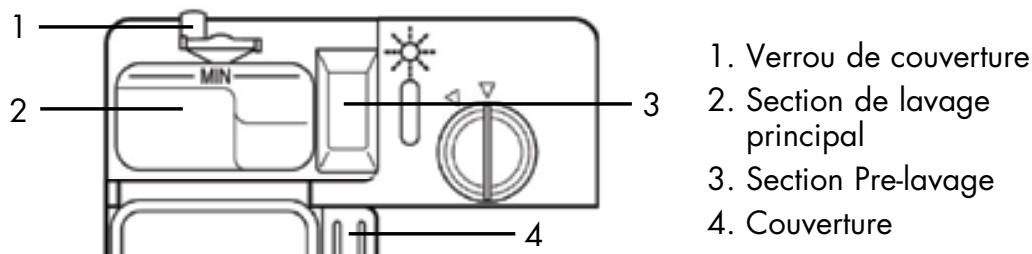

1. Verrou de couverture
2. Section de lavage principal
3. Section Pre-lavage
4. Couverture

La grande section de lavage principal vide automatiquement le détergent dans le lave-vaisselle durant le lavage. (Voir les "Selections du cycle)

- Utilisez un détergent pour un lavage automatique . Autres détergents peuvent produire une mousse de savon excessive qui pourra déborder hors du lave-vaisselle et réduire l'exécution de lavage.
- Ajoutez le détergent juste avant de commencer le cycle .
- Fermez bien et gardez le détergent dans un endroit frais et sec. Les détergents-frais résultent dans un meilleur nettoyage.

NOTE: N'utilisez pas de détergent si vous utilisez le cycle de rinçage seulement.

REEMPLIR LE DISPENSEUR

1. Si le couvercle du distributeur est fermé, ouvrez-le en poussant sur le verrou du couvercle.

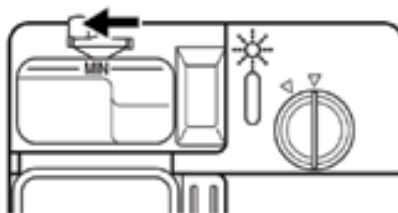

2. Remplissez la section de lavage principal de détergent. (Voir " Quantité de détergent à utiliser)

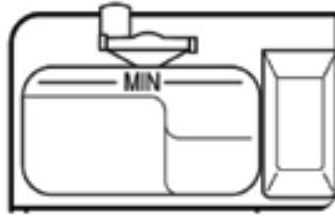

3. Remplissez la section Pre-lavage si nécessaire.

4. Fermez le couvercle du distributeur.

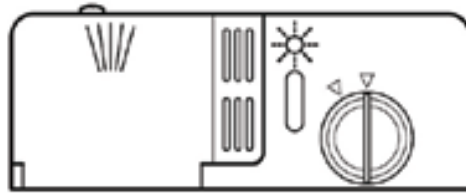

C'est normal pour le couvercle s'ouvrir partiellement en distribuant le détergent.

NOTE: Utilisez les 2 sections pour cycles à 2 lavages. Utilisez seulement la section de lavage principal pour le cycle à 1 lavage. (Voir les diagrammes des choix des cycles.) pour plus de détails.

La quantité de détergent qui sera utilisée.

Plusieurs facteurs déterminent la quantité de détergent à utiliser à chaque fois. Avec un peu d'observation et de pratique, vous arriverez à évaluer la quantité optimale pour chaque remplissage.

Dureté de l'eau

La dureté de l'eau varie d'une source d'eau à l'autre. Pour de meilleurs résultats, votre lave-vaisselle est conçu pour fonctionner avec une eau dure ne dépassant pas 7 grains. Des ensembles d'évaluation de la dureté de l'eau sont disponibles dans les points de vente et de service de votre appareil. Si votre eau a une dureté supérieure à 8 grains, vous devrez considérer l'installation d'un adoucisseur d'eau ou ajouter une quantité d'adoucisseur à chaque utilisation pour améliorer la performance de votre détergent.

Niveau de saleté du chargement.

Dépendamment du niveau de saleté de chaque chargement, vous devrez ajuster la quantité de détergent.

Eau Calcareuse**Quantitee de Detergent**

Douce a Moyenne Eau Calcareuse

0 a 6 graines par gallon

Pour un chargement normal

- Remplissez partiellement la section du Lavage Principal jusqu'a la marque de 20 grammes.
- Remplissez completement la section Pre-lavage

NOTE: Remplissez la section Pre-lavage a moitie si les plats ont ete pre-rinces ou si l'eau est douce. (0a 2 graines par gallon)

Pour un chargement tres sale

- Remplissez partiellement la section de Lavage Principal jusqu'a la marque de 30 grammes
- Remplissez completement la section Pre-lavage

Moyenne Eau Calcareuse

7 a 12 graines par gallon

For normal and heavily soiled loads

- Remplissez partiellement la section du Lavage Principal jusqu'a la marque de 30 grammes.
- Remplissez completement la section Pre lavage

Eau tres calcareuse

13 graines par gallon et plus

NOTE: Il se peut qu'il soit necessaire d'utiliser le cycle Pots and Pans, ou le cycle Norma avec Hi-Temp Scrub, pour obtenir de meilleurs resultats avec une eau tres dure.

Pour un chargement normal et tres sale

- Remplissez completement la section de Lavage Principal
- Remplissez completement la section Pre-lavage
- Tournez le distributeur aide de rincage a un reglement plus eleve. (Voir Distributeur d'aide de rincage)

NOTE: Remplissez la quantitee indiquee pour un detergent en poudre standard. La quantitee peut varier si vous utilisez un detergent liquide ou concentre. Suivez les instructions sur le paquet en utilisant l'un ou l'autre. Si vous utilisez un detergent en tablettes, utilisez une tablette en entiere dans la section de lavage principal pour tous les chargements et pour le niveau d'eau calcareuse.

LE DISTRIBUTEUR D'AIDE DE RINCAGE

Le distributeur d'aide de rinçage empêche l'eau de former des gouttelettes qui peuvent sécher comme taches ou stries. Ils améliorent également le séchage en permettant à l'eau d'égoutter des plats durant le rinçage final et en déchargeant un peu de l'aide de rinçage dans l'eau de rinçage. Votre lave-vaisselle est conçu pour employer une aide de rinçage liquide. N'utilisez pas le type d'une barre.

REPLIR LE DISTRIBUTEUR

Le distributeur d'aide de rinçage contient 4.8oz (145ml) d'aide de rinçage. Sous les conditions normales, ceci durera pour a peu pres 3 mois. L'aide de rinçage est relache a trvers une ouverture dans le distributeur. N'attendez pas a ce qu'il soit vide pour le remplir. Essayez de le garder plein, et faites attention a ne pas le remplir au dessus du niveau.

1. Assurez vous que la porte du lave-vaisselle est ouverte completement.
2. Ouvrez le distributeur en poussant sur le verrou du couvert.

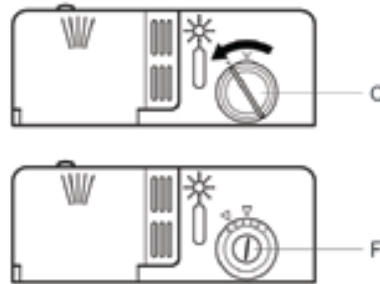

3. Ajoutez l'aide de rinçage jusqu'à ce que l'indicateur parait rempli.
4. Nettoyez n'importe quelle aide de rinçage renversee a l'aide d'un tissu humide.
5. Fermez le couvert.

ARRANGEMENT DE L'AIDE DE RINCAGE

Le montant d'aide de rinçage relache dans le lavage final peut etre ajuste. L'arrangement d'usine est a 2. Pour la plupart des conditions d'eau, arranger l'ajusteur a 1 ou 2. S'il y a des cercles d'eau ou des taches de calcium (eau calcaireuse), essayez un arrangement plus eleve.



POUR AJUSTER L'ARRANGEMENT

Ouvrez la ported u distributeur. Tournez l'ajusteur en dedans du distributeur a l'arrangement desire.

Tableau de sélection des cycles.

(Pour tous les modèles sauf DWL7075)

Choisissez le cycle et les options que vous désirez. Le lave-vaisselle démarre le remplissage lorsque la porte est fermée et que vous appuyez sur un cycle, sauf si vous avez choisi un cycle de délai de démarrage. Après le remplissage, et une brève période de lavage, l'appareil fera une pause de 5 minutes d'économie d'énergie pendant le trempage.

Pendant ce temps, les débris d'aliments séchés ou surcuits sont assouplis et plus facilement enlevés lors des cycles subséquents.

Vous pouvez choisir les options même une fois l'appareil démarré.

(Pour le modèle 7075)

Choisissez le cycle et les options désirées et pesez sur le bouton Start. . Le lave-vaisselle démarre le remplissage lorsque la porte est fermée et que vous appuyez sur un cycle, sauf si vous avez choisi un cycle avec délai de démarrage. Après le remplissage, et une brève période de lavage, l'appareil fera une pause de 5 minutes d'économie d'énergie pendant le remplissage.

Un "•" indique chaque option dans chaque cycle. Le bouton Température indique où en est le chronomètre pendant que le lave-vaisselle chauffe l'eau à la température désirée. L'indication de l'eau se lit en gallons US et en litres.

Ce modèle est conforme aux recommandations ENERGY STAR® en termes d'une économie d'énergie efficace. Le degré de saleté influence aussi le temps de durée des cycles AUTO et NORMAL. Il se peut que votre appareil n'ait pas tous ces cycles. Rendez vous à la rubrique de l'option STEAM.

<p>Utiliser pour tous types de saletés et de vaisselle à laver. Ce cycle a une vérification supplémentaire pour les saletés dans l'eau pour donner plus de temps de lavage. Le lavage fera plusieurs pauses durant le cycle et ce jusqu'à 70 secondes, pour vérifier le niveau de saleté de l'eau.</p>						
Pre-lavage	Lavage Principal	Rinçage	Rinçage final chaud	Séchage	Temps de cycle	Utilisation d'eau
•	• 130F (54C)	•	•	•	58*	4.7-7.8 17.8-29.5

<p>Utilisez ce cycle pour les articles difficiles à laver, les ustensiles cuits dessus, et conditions d'eau plus calcaireuse.</p>							
Pre-Lavage	En Second Lieu Lavage	Lavage Principal	Rinçage	Rinçage final chaud	Séchage	Temps de cycle	Utilisation d'eau
•	•	• 140F (60C)	•	•	•	133*	9.3 / 35.2

NORMAL

Utilisez ce cycle pour les chargements sales normaux. (L'étiquette d'utilisation d'énergie est basée sur ce cycle). Durant le lavage, l'action de lavage s'interrompt à plusieurs reprises pour quelques secondes.

Utilisez la section du distributeur de détergent et du distributeur.

Pra-lavage	Lavage Principal	Rincage	Rincage final chaud	Sechage	Duree minimum	Utilisation d'eau
●	● 120-130° (49-54°C)	●	●	●	56*	4,5-7,4/ 17-28

CHINA CRYSTAL

Utilisez ce cycle pour la porcelaine et le cristal. Ce cycle est conçu pour un lavage léger et un séchage doux. Durant le séchage, l'élément de chauffage s'allume et s'éteint.

Utilisez la section du distributeur détersif.

Premier Lavage	Lavage Principal	Rincage	Rincage final chaud	Sechage	Duree minimum	Utilisation d'eau
	● 130° (54°)	●	●	●	64*	4,9/18

SPEED CYCLE

Employez ce cycle pour un lavage lourd. Ce cycle emploie un plus long temps de lavage et un rinçage supplémentaire pour nettoyer les plats fortement salis.

Utilisez la section du distributeur détersif.

Premier Lavage	Lavage Principal	Rincage	Rincage final chaud	Sechage	Duree minimum	Utilisation d'eau
	●		●	●	37*	10

RINSE HOLD

Utilisez ce cycle pour rincer des plats, des tasses, et l'argenterie qui ne seront pas nettoyés immédiatement.

N'utilisez pas du détergent dans ce cycle.

Premier Lavage	Lavage Principal	Rincage	Rincage final chaud	Sechage	Duree minimum	Utilisation d'eau
		●			12	1,6/5,1

- Si la température de l'eau entrante est moins que celle recommandée et si les plats sont très sales, le cycle compensera automatiquement en ajoutant du temps, de la chaleur et de l'eau comme nécessaire.

ANNULATION D'UN CYCLE

N'importe quand durant le cycle, appuyez



Votre lave-vaisselle débutera un drainage de 2 minutes (si nécessaire). Permettez au lave-vaisselle de drainer complètement. Les lumières s'éteignent après 2 minutes.

NOTE: Si votre lave-vaisselle n'a pas besoin d'être drainé, appuyez DÉBUT/REMIS À L'ÉTAT INITIAL une fois de plus pour éteindre les lumières. Choisissez un nouveau cycle et options.

Pour arrêter le drainage

Vous pouvez appuyer sur DÉBUT/REMIS À L'ÉTAT INITIAL une fois de plus pour arrêter le

drainage immédiatement. N'oubliez pas de drainer votre lave-vaisselle avant de débuter un nouveau cycle.

CHANGER UN CYCLE OU REGLAGE

Durant la première suffisance du cycle

1. Appuyez sur le nouveau cycle et /ou options
2. Vérifiez les distributeurs détergents. Ils doivent être remplis proprement pour le nouveau cycle..

Après la première suffisance du cycle

1. Appuyez



Votre lave-vaisselle entreprendra un drainage de 2 minutes. Laissez l'appareil terminer le drainage. Le témoin lumineux s'éteint après 2 minutes.

NOTE: Si votre lave-vaisselle n'a pas besoin du drainage, appuyez DÉBUT/REMIS À L'ÉTAT INITIAL éteindre la lumière.

1. Vérifier le distributeur de détergent. Il doit être rempli selon le nouveau cycle.
2. Appuyez sur le bouton d'un nouveau cycle et/ou d'une nouvelle option.

AJOUTEZ UN ARTICLE DURANT LE CYCLE

Vous pouvez ajouter un article avant le début du lavage principal. Ouvrez la porte et vérifiez la porte du distributeur déterf. Si la porte est toujours fermée, ajoutez votre article.

Pour ajouter les articles

1. Soulevez le verrou de la porte pour arrêter le cycle. Attendez pour que l'action de pulvérisation s'arrête avant d'ouvrir la porte complètement.
2. Ouvrez la porte. Si la porte du distributeur déterf est toujours fermée, ajoutez votre article.
3. Fermez la porte fermement jusqu'à ce qu'elle se verrouille. Le lave-vaisselle reprendra le cycle après une pause de 10 secondes.

CHOIX DES OPTIONS

Vous pouvez adopter vos cycles en appuyant sur une option. Si vous changez d'avis, appuyez sur l'option de nouveau pour annuler l'option. Choisissez une différente option si vous voulez. Vous pouvez décommander le changement de l'option n'importe quand avant que l'option choisie débute. Par exemple, vous pouvez décommander une option de séchage non chauffée n'importe quand avant que le séchage commence.

Lavage à haute température

Sélectionnez cette option pour chauffer l'eau pendant certaines parties du cycle. Des températures d'eau élevées aident à nettoyer les salissures tenaces. Les cycles Hi-Temp Wash/Lavage haute température, Pots & Pans/Casseroles ou Normal/Normal augmentent la température de l'eau dans le lavage normal. Cette option ajoute de la chaleur, de l'eau et un temps de lavage au cycle.

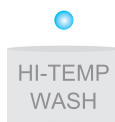

NOTE: Lavage à haute température est une option avec les casseroles, les poêles et les cycles normaux. Utilisez toujours une Haute température de lavage si l'eau est calcaireuse.

ASEPTISEZ L'OPTION DU RINCAGE

Choisissez cette option pour élever la température d'eau dans le rinçage final à approximativement 160°F (71°C). L'option de rinçage d'aseptisation ajoute une chaleur et un temps au cycle. Cette haute température de rinçage aseptise vos plats et verreries selon le NSF/ANSI standard 184 pour le lave-vaisselle résidentiel. Le lave-vaisselle résidentiel certifié n'est pas prévu pour les établissements autorisés de nourriture.



NOTE: Le lavage anti-bactérien emploie automatiquement cette option. Le rinçage d'aseptisation est une option avec les casseroles et poêles et le cycle normal. Seulement ces cycles d'aseptisation sont conçus pour accepter les exigences du NSF/ANSI.

SECHAGE CHAUFFE

Choisissez l'option HEATED DRY pour le séchage à la chaleur.



En ne sélectionnant pas HEATED DRY, cette opération sera annulée. Cela allonge la période de séchage ce qui peut provoquer l'apparition de taches sur la vaisselle. Pour un séchage optimal, utilisez toujours un agent d'aide au rinçage. Certains items de plastique peuvent nécessiter un séchage à la serviette.

NOTE: Heated Dry est une option sous la rubrique des cycles Pots and Pans Wash et Light and China/Cristal . Pour un séchage à l'air plus rapide, vous pouvez ouvrir la porte de quelques pouces après que le dernier rinçage est terminé.

L'OPTION VAPEUR (SUR CERTAINS MODÈLES)

À utiliser pour toutes les sortes de vaisselle incluant les chargements à la limite du trop plein. La vapeur est générée tôt en début de cycle, permettant de rapidement humidifier les résidus d'aliments cuits restés collés sur les items du chargement, facilitant ainsi le travail du cycle de lavage. L'option vapeur augmente la température de l'eau du dernier rinça à 150 F (66C. Si l'option vapeur est désirée, elle doit être sélectionnée avant ou au moins 10 secondes avant que l'appareil ne démarre. Si cette option n'est pas souhaitée une fois que l'appareil a fonctionné au moins 10 secondes, le cycle doit être interrompu et le processus de sélection au complet, doit être repris.

NOTE : Cette option peut être utilisée sur tous les cycles, excepté sur les cycles RINSE, HOLD and SPEED.

DÉLAI TEMPORAIRE (CERTAINS MODÈLES)

Vous pouvez ajouter des items en tout temps pendant le compte à rebours du délai temporaire. Après avoir ajouté les items, il s'agit de bien refermer la porte jusqu'à ce quelle se verrouille.

DWL 3525 - pressez une fois pour un délai de 6 heures.

DWL 4035 – pressez une fois par heure de délai souhaité de moins de 9 heures.

DWL. 7075 – pressez une fois pour un délai de 3,6,9 heures

Vous pouvez obtenir un délai jusqu'à 9 heures, par tranches de trois. (3,6 et 9 hres)

Pour obtenir un délai de démarrage :

1. Ouvrez la porte
2. Appuyez, de façon répétitive, sur le bouton Delay Hours jusqu'à l'apparition de l'heure, sous éclairage DEL, correspondante à celle souhaitée. Quand le nombre atteint 9, la sélection s'éteint. Appuyez sur Delay Hours encore pour sélectionner un nouveau nombre.
3. Sélectionnez un cycle de lavage et ses options
4. Fermez la porte

NOTE : Pour annuler le délai et le cycle, appuyez su Cancel. Pour annuler le Délai et démarrer le cycle immédiatement, appuyez sur Delay Start jusqu'à ce qu'il n'y ait plus de témoin lumineux Del des indicateurs sur la gauche.

SYSTEME DU LAVAGE

Un intervalle de trempage économie d'énergie est utilisé pour la plupart des cycles peu de temps après le remplissage d'eau initial. Pendant les 5 minutes de trempage les particules de nourriture séchée sont ramollies sans utiliser d'énergie. Plus tard durant le cycle, l'action de lavage intense retire les particules de nourriture ramollies de façon plus efficace. Le système de lavage à six niveaux fournit des résultats de lavage excellents. Trois niveaux de filtration et un système de collecte des saletés filtre l'eau de lavage et empêche les particules de nourriture de se redéposer sur la vaisselle propre.

- L'eau de lavage filtre continuellement à travers le filtre et captive les particules de nourriture.



- 2 Jets d'eau situés sous les armes du jet, enlève les particules du filtre.
- Un tamis brut empêche les os, les noyaux et d'autres grands objets de pénétrer dans le système de pompe.

NOTE: De temps en temps examinez le tamis brut et enlevez n'importe quels objets retenus.

SYSTEME DE SECHAGE

Durant le séchage, vous verrez une vapeur s'échapper à travers le passage du coin gauche supérieur de la porte. Ceci est normal comme la chaleur sèche vos plats.

IMPORTANT: La vapeur est chaude. Ne touchez pas au passage.



FLOTTEUR DE PROTECTION CONTRE LE DEBOURSEMENT

Le flotteur de protection contre le débordement (dans le coin droit de devant du baquet du lave-vaisselle) garde le lave-vaisselle du remplissage excessif. Il doit être en place pour que le lave-vaisselle opère correctement.

Examinez sous le flotteur pour des objets qui peuvent empêcher le protecteur de bouger du haut et du bas.



Laver des Articles Speciaux

Si vous doutez le nettoyage d'un article particulier, demandez au fabricant si cet article est lavable dans le lave-vaisselle.

Materiel	Utilisable au lave-vaisselle/Commentaires
Aluminium	Oui Haute temperature d'eau et detergents peuvent affecter la finition de l'aluminium anodise.
Aluminium jetable	Non Ne pas laver plateaux en aluminium dans le lavevaisselle. Ils peuvent se deplacer et tranferer les marques noires sur les plats.
Bouteilles – Boites	Non Lavez les a la main. Les etiquettes collees peuvent se detacher et obstruer les bras du jet ou la pompe et reduira l'execution de lavage.
Fonte	Non L'assaisonnement sera enleve et le fer se rouillera.
Porcelaine/Poterie de gres	Oui Avant de laver verifiez la recommandation du fabricant. L'antiquite les articles peints a la main, les motifs emailles peuvent se faner et les articles de feuille d'or peuvent se decolorer et se faner.
Cristal	Oui Avant de laver , verifiez la recommandation du fabricant. Un certain type de cristal plombe peut graver a l'eau forte a force de laver.
Or	Non L'argenterie coloree en or se decolorera.
Verrerie	Oui Les verres pour le lait jauniront apres un lavage frequent dans le lave- vaisselle.
Couteau au poigne creux	Non Les poignes de quelques couteaux sont attachees a la lame avec un adhesif qui pourra se detacher une fois laves dans le lave-vaisselle.
L'etain, l'eton et le bronze	Non Haute temperature d'eau et detergent risquent de decolorer et trouser la finition.

Materiel	Utilisable au lave-vaisselle/Commentaires
Disposable Plastics	Non Ne peuvent pas supporter la haute temperature d'eau et detergents.
Plastics	Oui Avant de laver, verifier la recommandation du fabricant. Les plastiques changent dans leur capacite de resister aux temperatures elevees de l'eau et detergent.
Stainless Steel	Oui Parcourez un cycle de rincage si vous n'avez pas l'intention de les laver immediatement. Le contact de la nourriture prolongee comme le sel, vinaigre, produits laitieux ou des jus de fruit peut endommager la finition.
Sterling Silver or Silver Plate	Oui Parcourez un cycle de rincage si vous n'avez pas l'intention de les laver immediatement. Un contact prolonge avec la nourriture contenant le sel, l'acidite, sulfide, (oeuf, mayonnaise, fruits de mer) peuvent endommager la finition.
Tin	Non Pourra se rouillert.
Wooden Ware	Non Lavez a la main. Avant de laver verifiez les instructions du fabricant. Le bois non traite peut se fendre, deformer ou perdre sa finition.

SOINS ET ENTRETIENS DU LAVE-VAISSELLE

Nettoyez

Nettoyez l'exterieur

En general, l'utilisation d'un tissu doux, humide ou une eponge avec un detergent doux est suffisante pour garder l'exterieur de votre lave-vaisselle propre.

Nettoyez l'interieur

L'eau calcaireuse peut causer une accumulation du filme blanc sur les surfaces interieures , speciallement sous la porte.

Nettoyez l'interieur du lave vaisselle une fois refroidi. Portez des gants en caoucouc. Utilisez seulement un detergent special pour le lave-vaisselle, pour ne pas causer une mousse de savon.

POUR NETTOYER L'INTERIEUR

Faites une pate avec le detergent en poudre du lave-vaisselle sur une eponge humide et nettoyez.

OU

Utilisez un detergent liquid pour le lave-vaisselle et nettoyez a l'aide d'une eponge humide.

OU

Voir le proces du vinaigre dans le "Taches et mousses sur les assiettes" dans le "Depannage".

NOTE: Complétez un cycle de lavage complet, avec detergent, sans vaisselle à l'intérieur.

VIDANGEZ L'ESPACE D'AIR

Verifiez le drain d'espace d'air quand votre lave vaisselle ne draine pas proprement. Quelques Etats ou les codes de plomberie exigent une addition de drain d'espace d'air entre le lave-vaisselle incorpere et le systeme du drain de la maison. Si le tuyau de vidange est bouche, l'espace d'air du vidange protegera votre lave-vaisselle.

Le drain d'espace d'air est situe au dessus du levier pres du lave-vaisselle.

NOTE: Le drain d'espace d'air est un dispositif externe de plomberie qui ne fait pas partie de votre lave-vaisselle. La garantie de votre lave-vaisselle ne couvre pas les frais de reparation ou nettoyage du drain d'espace d'air.

Nettoyer votre drain d'espace d'air

Nettoyez votre drain d'espace d'air periodiquement pour assurer un propre drainage. Suivez les instructions de nettoyage fourni par le fabricant.. Pour la plupart des types de lave-vaisselle: Enlevez la couverture de chrome. Devissez le couvert en plastique. Assurez vous qu'il n'y a pas une accumulation de salete. Nettoyez si necessaire.

EMMAGASINEZ

Emmagasinez pendant les mois d'ete

Protegez votre lave-vaisselle pendant les mois d'ete en fermant l'approvisionnement de l'eau et electricite.

Destearinisation de votre lave-vaisselle

Protegez votre lave-vaisselle et domicile contre les dommages de l'eau provoques par la congelation des lignes de flottaison. Si votre lave-vaisselle est dans un logement saisonier ou pourrait etre expose aux temperatures de congelation, faites destearniser votre lave-vaisselle par un personnel de service autorise.

Depannage

Essayez tout d'abord les solutions suggérées ici et évitez les coûts pour le service de réparation...

VOTRE LAVE-VAISSELLE NE FONCTIONNE PAS CORRECTEMENT

- **Le lave-vaisselle ne fonctionne pas ou s'arrête pendant un cycle**

Il est normal dans la plupart des cycles qu'il y ait une pause de 5 minutes vers le début d'un cycle pour laisser la vaisselle tremper. Cela réduit l'énergie nécessaire pour laver la vaisselle.

Est-ce que la porte est bien fermée et bloquée ?

Est-ce que le bon cycle est sélectionné ? Reportez-vous à la section des tableaux «

Sélection des cycles ».

Est-ce que le lave-vaisselle est bien branché ? Est-ce qu'un fusible a disjoncté ou le disjoncteur s'est enclenché ?

Est-ce que le moteur s'est arrêté à cause d'un débordement ? Le moteur se réenclenche automatiquement en quelques minutes. S'il ne se remet pas en marche, appelez pour le service de maintenance.

Est-ce que le robinet de sectionnement (si installé) est en marche ?

Il est normal pour certains cycles de faire une pause de 15 à 65 secondes de façon répétitive pendant le lavage principal.

- **Le lave-vaisselle ne se remplit pas**

Si le flotteur de protection est capable de bouger de haut en bas librement ? Appuyez dessus pour le relâcher.

- **Le lave-vaisselle semble fonctionner trop longtemps**

Est-ce que l'eau fournie au lave-vaisselle est suffisante ? Le lave-vaisselle fonctionne plus longtemps pendant qu'il chauffe l'eau. Reportez-vous à la section « Conseils de performance du lave-vaisselle ».

Un délai se produit automatiquement dans certains cycles de lavage et de rinçage jusqu'à ce que l'eau atteigne la bonne température.

- **L'eau reste dans le lave-vaisselle**

Est-ce que le cycle est terminé et pas en mode pause ?

C'est normal qu'il y ait une petite quantité d'eau propre autour de la sortie d'eau au fond du tube, pour garder le joint d'eau lubrifié.

Si le tuyau de vidange est relié à un broyeur à déchets, assurez-vous que le distributeur est vide.

Assurez-vous que le bouchon pour ouverture de boîte de jonction a été retiré du broyeur à déchets.

Vérifiez si le tuyau d'évacuation est entortillé.

- **Le détergent demeure dans la section du distributeur**

Est-ce que le cycle est au complet ?

Est-ce que le détergent est sans grumeaux ? Remplacez-le si nécessaire.

- **L'eau résidue sur le devant du panneau d'accès**

Avez-vous utilisé une grande quantité de détergent ? (Voir la section du distributeur de détergent)

Est-ce que la marque du détergent fait trop de mousse de savon ? Essayez une autre marque pour réduire la mousse de savon et éliminez l'accumulation.

- **Une odeur dans le lave-vaisselle**

Est-ce que vous lavez les assiettes tous les 2 ou 3 jours ? Parcourez le cycle de rinçage 1 ou 2 fois par jour jusqu'à ce que vous ayez un chargement complet.

Est-ce que le lave-vaisselle a une odeur d'un nouveau plastique ? Parcourez un cycle de rinçage avec du vinaigre comme décrit dans le guide de dépannage "Taches et films sur les assiettes".

- **Condensations sur le comptoir de la cuisine. (Models incorpores)**

Est-ce que le lave-vaisselle aligne proprement avec le comptoir? La vapeur du passage de la console peut se former sur le comptoir. (Voir Information pour les instructions d'installation)

LES ASSIETTES NE SONT PAS COMPLETEMENT PROPRES

- **Nourriture sale est sur les plats**

Est-ce que votre lave vaisselle est charge proprement? (Voir chargement du lave-vaisselle)

Avez vous choisi le cycle le plus convenable pour ce special chargement? Si quelques articles sont tres sales ,utilisez un cycle plus fort.

Est-ce que la temperature d'eau tres basse? Pour un meilleur lavage, la temperature d'eau penetrante dans le lave-vaisselle doit etre de 120degres (49C°) (Voir conseils de performance du lave-vaisselle)

Avez vous utilise la propre quantite de detergent? Utilisez seulement un detergent recommande. (Voir Distributeur de detergent) . Utilisez au moins 1 cuillere a soupe (15g) pour chaque lavage. Le detergent doit etre fait pour etre effectif. Emmagasiné le detergent dans un endroit frais et sec. Les articles trop sales et l'eau calcareuse exigent une quantite plus grande de detergent. .

Est-ce que le detergent a durci dans le distributeur? Utilisez un detergent frais . Ne laissez pas le detergent dans le distributeur humide pour une longue periode de temps avant de mettre en marche votre lave-vaisselle. Nettoyez le distributeur si le detergent a durci. Verifiez si la pompe et les bras du jet ne sont pas bloques par des etiquettes des bouteilles et boites.

Est-ce que la pression d'eau de la maison est aussi elevee pour le remplissage approprie du lave-vaisselle? La pression d'eau du domaine doit etre de 20 a 120psi (138 a 828kPa) pour un remplissage approprie. Une pompe de gavage sur l'approvisionnement d'eau peut etre ajotee si la pression est trop basse.

Est-ce que la mousse de savon ralentit le mouvement de l'arme? N'utilisez jamais un detergent ou un detergent de lessive. Utilisez seulement le detergent recommande pour le lave-vaisselle.

TACHES SUR LES PLATS

- **Taches et filmes sur les plats**

Est-ce que votre eau est calcareuse ou contient un contenu de mineral? En conditionnant le rincage final avec l'aide du rincage aidera a eliminer les taches et filmes. Gardez le distributeur de l'aide de rincage plein tout le temps. Utilisez toujours une haute-temp option. Si la durete d'eau est de 13 grains ou plus, on vous recommande vivement que vous installiez un adoucissant a la maison. Si vous ne voulez pas boire l'eau adoucie, simplement installez l'adoucissant a votre eau chaude seulement.

Est-ce que la temperature d'eau trop basse? Pour un meilleur lavage, l'eau entrante au lave-vaisselle doit etre de 120degres F (49C). (Voir conseils d'execution du lave-vaisselle)

Avez vous utilisez la quantite correcte de detergent efficace? Utilisez le detergent recommande seulement. (Voir Distributeur du detergent) N'utilisez jamais moins qu'une cuillere a soupe (15g) pour chaque chargement. Le detergent doit etre fait pour etre efficace. Gardez le detergent dans un endroit frais et sec. Les articles trop sales exigent une plus grande quantite de detergent.

Est-ce que la pression d'eau de la maison est aussi élevée pour le remplissage correcte du lave-vaisselle? La pression d'eau de la maison doit être de 20 à 120 psi (138 à 828 kpa) pour un remplissage approprié. Une pompe de gavage sur l'approvisionnement d'eau doit être ajoutée si la pression est trop basse.

NOTE: Pour enlever les taches et cercles d'eau des plats, essayez un rinçage de vinaigre. Ce procédé est prévu pour une utilisation occasionnelle. Le vinaigre est un acide et si employé trop souvent, il pourra endommager votre lave-vaisselle.

1. Lavez et séchez les plats. Utilisez un séchage d'air sec ou une autre option de séchage. Enlevez toute l'argenterie et articles en métal.
2. Ajoutez 2 tasses (500ml) de vinaigre blanc dans un verre et placez le sur le support inférieur.
3. Parcourez le lave-vaisselle à travers un cycle complet de lavage utilisant la méthode d'un air sec de séchage ou une autre option. N'utilisez pas un détergent. Le vinaigre se mélangera avec l'eau de lavage.

- **Filme ou gravure à l'eau forte du silice. (filme de silice est un dépôt laiteux colore en arc de ciel, la gravure à l'eau forte est un filme nuageux)**

Parfois il ya une réaction de l'eau / chemical avec certains types de verrerie. Ceci est cause par la combinaison d'eau adoucie, solutions de lavage alcaline, un séchage insuffisant, le chargement du lave vaisselle et la chaleur du séchage. La seule solution d'éviter ces problèmes et le lavage à la main.

Pour ralentir ce processus, utilisez la minimum quantité de détergent , mais pas moins d'une cuillère à soupe (15g) pour chaque chargement. Utilisez l'aide de séchage liquide et ne chargez pas trop votre lave-vaisselle pour permettre un rinçage complet. Film et gravure à l'eau forte du silice sont permanents . N'utilisez pas un chaud séchage.

- **Taches blanches sur les cookwares**

Est-ce que le détergent du lave-vaisselle a enlevé l'assaisonnement du cookware? Assaisonnez le cookware après le lavage dans le lave-vaisselle.

- **Taches marrons sur les assiettes et l'intérieur du lave-vaisselle**

Est-ce que votre eau contient une haute quantité de fer? Relavez les assiettes utilisant 1-3 cuillères (5-15g) d'acid citrique cristal dans la section couverte du distributeur de détergent. Si ce traitement est nécessaire plus qu'une fois tous les 2 mois, l'installation d'une unité pour enlever le fer est recommandée.

- **Marques noires ou grises sur les assiettes**

Est-ce que les articles en bidon frottent contre les assiettes durant le lavage? Les articles jetables en bidon peuvent se décomposer durant le lavage et causer les marques. Ces articles doivent être lavés à la main. Enlevez les marques de bidon en utilisant un détergent abrasif

- **Les taches oranges sur les plats en plastique et sur l'intérieur du lave-vaisselle**

Est-ce que vous placez des plats avec une grande base de nourriture tomate dans votre lave-vaisselle? Il faut utiliser un produit pour enlever les taches de tomates avant de les placer dans le lave-vaisselle. Les taches n'affecteront pas l'exécution de votre lave-vaisselle

LES ASSIETTES NE SECHENT PAS COMPLETEMENT

- **Les assiettes ne sont pas seches**

Avez vous charge votre lave-vaisselle pour permettre un drainage approprié?

Ne surchargez pas votre lave-vaisselle. (Voir section de chargement du lavevaisselle) Utilisez une aide de rinçage pour accélérer votre séchage.

Les articles en plastique sont-ils mouillés? En général ,le plastique doit être séché à main.

Est-ce que le distributeur d'aide de rinçage est vide? (Voir la section Distributeur d'aide de rinçage)

Avez vous employé une option d'un séchage à air ou séchage d'économie d'énergie? Employez une option de séchage chaud pour les assiettes.

LES PLATS SONT ENDOMMAGES DURANT LE LAVAGE

- **Ebrechements des plats**

Avez vous chargé le lave vaisselle proprement? Chargez les plats et verreries de sorte qu'ils soient stables et ne se frottent pas l'un contre l'autre durant le lavage. Minimisez les ebrechements en soutirant les supports soigneusement.

NOTE: Les antiquités, le cristal affilé, et d'autres types similaires de porcelaine et verrerie sont très délicats pour les laver dans le lave-vaisselle. Lavez à main.

BRUITS

- **Les bruits craquants , grincants, bourdonnements**

Un objet dur a pénétré dans le module de lavage (dans certains modèles)

Quand l'objet est grincé, le bruit s'arrêtera.

Assistance ou Service de Reparation

Avant d'appeler pour une assistance ou le service de reparation, referrez vous au "Depannage". Ceci pourra vous economizer les couts du service de reparation. Si vous avez besoin d'aide, suivez ces instructions ci dessous.

Avant d'appeler pour une aide, ayez votre reçu d'achat a portee ainsi que le numero de serie et du model de votre appareil. Cette information nous aidera a repondre mieux a votre demande.

Si vous avez besoin de replacer des parties

Si vous devez commander des pieces de rechange, on vous recommande que vous employez seulement les pieces indiquees par l'usine. Ces pieces s'adapteront et fonctionneront proprement. Pour localiser les pieces de rechange indiquees par l'usine dans votre secteur, veuillez appeler notre centre d'interaction de client au numero suivant: (1-877-337-3639) ou le centre de service le plus pres de vous.

Garantie Limitée

Service à domicile

Garantie d'un an

Pendant 12 mois suivant la date d'achat initiale, Haier s'engage à réparer ou à remplacer gratuitement toute pièce défectueuse dû à un défaut de matériaux ou de fabrication, main-d'œuvre incluse.

Garantie limitée de 3 ans (pièces seulement)

Pendant 36 mois suivant la date d'achat initiale, Haier s'engage à offrir une pièce de remplacement pour toute pièce défectueuse dû à un défaut de fabrication.

Cuve en acier inoxydable et doublure de porte

La cuve en acier inoxydable et la doublure de la porte sont garantis contre la perforation par rouille pour la durée de vie du lave-vaisselle.

NOTE: Les pièces associées de l'entrée d'eau et de plomberie de vidange d'eau ne sont pas couvertes par la présente garantie.

Exceptions: Garantie d'usage commercial ou de location

90 jours à partir de la date d'achat initiale pour la main-d'œuvre.

90 jours à partir de la date d'achat initiale pour les pièces.

Pour le service de garantie

Contactez votre centre de service agréé le plus proche. Toutes les réparations doivent être effectuées par un centre de service agréé Haier. Pour le nom et le numéro de téléphone du centre agréé le plus proche, composez le 1-877-337-3639.

Avant d'appeler, ayez en main les informations suivantes:

Le numéro du modèle et le numéro de série de votre appareil (retrouvés sur le côté gauche de l'ouverture de la porte). Le nom et l'adresse du détaillant duquel vous avez acheté l'appareil ainsi que la date d'achat. Une description claire du problème. Une preuve d'achat (le reçu de caisse).

Cette garantie couvre les appareils dans les États-Unis continentaux, le

Porto Rico et le Canada. Ce qui suit n'est pas couvert par la présente garantie :

Le remplacement ou la réparation de fusible, de disjoncteurs, de filage ou de plomberie domestique. Un produit dont le numéro de série a été ôté ou modifié. Tout frais de service n'étant pas spécifiquement identifié normal, tels que les zones et les heures de service. Dommages à la vaisselle. Dommages causés par le transport. Dommages causés par une installation ou l'entretien inadéquat. Dommages causés par une mauvaise utilisation, les abus, les accidents, les incendies, les inondations ou les forces majeures. Dommages causés par un centre de service autre qu'un centre ou un détaillant agréé Haier. Dommages causés par un courant, voltage ou une alimentation électrique inadéquate. Dommages causés par toute modification, altération ou ajustement non-autorisé par Haier. L'ajustement des commandes tel qu'indiqué dans le manuel d'instruction. Les tuyaux, le boutons et tout attachements, accessoires ou pièces à usage unique. La main-d'œuvre, le transport et les frais de manutention pour le remplacement de pièces défectueuses au-delà de la période initiale de 12 mois. Dommages causés par l'usage autre de domestique. Tout frais de transport et de manutention.

CETTE GARANTIE LIMITÉE EST OFFERTE AU LIEU DE TOUTE AUTRE GARANTIE EXPLICITE OU IMPLICITE, Y COMPRIS LES GARANTIES DE VALEUR MARCHANDE ET D'ADAPTATION À UN USAGE PARTICULIER.

Le recours prévu dans la présente garantie est exclusif et est accordé en lieu et place de tous les autres recours. Cette garantie de couvre pas les dommages indirectes ou conséquents, donc les limitations énumérées ci-haut peuvent se pas s'appliquer. Certains États ne permettent pas les limites sur la durée d'une garantie implicite, donc les limitations énumérées ci-haut peuvent se pas s'appliquer. Cette garantie vous donne des droits légaux spécifiques, et vous pouvez avoir d'autres droits qui varient d'un État à l'autre.

Haier America
New York, NY 10018

PRECAUCIONES DE SEGURIDAD

¡Advertencia! – Para reducir el riesgo de incendio, descarga eléctrica o lesiones a las personas, siempre ponga en práctica las precauciones de seguridad básicas, incluyendo las siguientes:

1. Lea todas las instrucciones antes de usar el artefacto.
2. Use el lavavajillas sólo para su función específica.
3. Use sólo detergentes o agentes de enjuague recomendados para el uso en lavavajillas y manténgalos lejos del alcance de los niños.
4. Cuando cargue los objetos para lavar:
 - 1) Ubique los objetos cortantes de manera tal que no sea probable que dañen el sistema de cierre de la puerta;
 - 2) Ubique los cuchillos filosos con los mangos hacia arriba para reducir el riesgo de cortes.
5. No lave objetos plásticos a menos que tengan la indicación “para uso en lavavajillas” o frase equivalente. En el caso de los objetos de plástico que no cuenten con esta indicación, revise las recomendaciones del fabricante.
6. No toque el elemento calentador durante el uso o inmediatamente después del uso.
7. No ponga en funcionamiento el lavavajillas a menos que todos los paneles de cerrado estén correctamente en su lugar.
8. No manipule indebidamente los controles.
9. No realice un mal uso ni se siente ni se pare sobre la puerta, la tapa o las rejillas para vajilla del lavavajillas.
10. Para reducir el riesgo de lesiones, no permita que los niños jueguen con el lavavajillas.
11. En ciertas condiciones, se puede producir gas hidrógeno en un sistema de agua caliente que no ha sido usado durante dos semanas o más. EL GAS HIDRÓGENO ES EXPLOSIVO. Si el sistema de agua caliente no ha sido usado durante un período de esa magnitud, antes de usar el lavavajillas abra los grifos de agua caliente y deje que fluya el agua de cada una de ellas durante varios minutos. De esta manera se liberará el gas hidrógeno que pueda estar acumulado. Debido a que el gas es inflamable, no fume ni use una llama abierta durante este período.
12. Quite la puerta o la tapa del compartimiento de lavado cuando retire un lavavajillas viejo o lo descarte.

SAVE THESE INSTRUCTIONS

Gracias por su compra de este producto Haier. Este manual de fácil consulta lo guiará para obtener el mejor servicio de su lavaplatos. Recuerde registrar aquí los números de serie y modelo de la máquina. Los encontrará en una etiqueta en el respaldo del lavaplatos.

Modelo #

Serie #

Fecha de Compra

Adjunte aquí su recibo de compra. Lo necesitará para obtener servicio de garantía.

ÍNDICE DE CONTENIDOS

	PAGE
PRECAUCIONES DE SEGURIDAD	1-2
Antes de usar su lavavajillas	4
PIEZAS Y CARACTERÍSTICAS	6
Panel de control	6
GUÍA PARA LA PUESTA EN FUNCIONAMIENTO	7
Cómo usar su nuevo lavavajillas	7
CARGA DEL LAVAVAJILLAS	8-13
Sugerencias para la carga.....	8
Carga de la rejilla superior	9
Carga de la rejilla inferior	11
Carga de la canasta de los cubiertos	13
USO DEL LAVAVAJILLAS	14-25
Uso correcto del detergente.....	14
Compartimiento para el detergente	14
Compartimiento para el agente de enjuague	17
Tablas de selección de ciclos	18
Cómo cancelar un ciclo.....	20
Cómo cambiar un ciclo o una configuración	20
Cómo agregar objetos durante un ciclo	21
Selección de las opciones	21
Cómo utilizar el Calentador de Platos	23
Indicadores del estado del ciclo	24
Sistema de lavado.....	25
Sistema de secado	25
Flotante de Protección	26
CÓMO LAVAR OBJETOS ESPECIALES	25-26
CUIDADO DEL LAVAVAJILLAS	26-27
Limpieza	26
Respiradero del Desagüe.....	27
Cuidado del lavavajillas en verano e invierno	27
VERIFICACIÓN DE PROBLEMAS	28-31
ASISTENCIA O REPARACIÓN	31
GARANTÍA	32

ANTES DE USAR SU LAVAVAJILLAS

ADVERTENCIA

Consejo en cuanto al peligro

- No use el lavavajillas hasta que no esté completamente instalado.
- No empuje hacia abajo sobre la puerta abierta, si lo hace se expone a lesiones o cortes graves.



ADVERTENCIA

Peligro de descarga eléctrica

- Lavavajillas con puesta a tierra eléctrica.
- Conecte el cable de puesta a tierra con el conector de puesta a tierra verde en la caja terminal.
- No use un cable de prolongación.
- Si no se cumple con estas instrucciones se corre riesgo de muerte, incendio o descarga eléctrica.



- Instale el lavavajillas en un lugar donde esté protegido del ambiente. Protéjalo del congelamiento para evitar la posible rotura de la válvula de llenado. Dichas roturas no están cubiertas por la garantía. Consulte "Cómo cuidar el lavavajillas en verano e invierno" en la sección "Cuidado del lavavajillas" para obtener información sobre el cuidado en invierno.
- Instale y nivele el lavavajillas sobre una superficie que sostenga el peso y en una zona que sea adecuada para su tamaño y uso.
- Retire todos los bloques de envío y embalaje antes de realizar la instalación. Consulte las Instrucciones de Instalación para obtener información detallada.

INSTRUCCIONES DE PUESTA A TIERRA

Para que el lavavajillas tenga descarga a tierra y esté conectado con cable:

El lavavajillas debe tener descarga a tierra. En el caso de un cortocircuito eléctrico o mal funcionamiento, la conexión a tierra reduce el riesgo de descarga eléctrica dado que proporciona un cable de escape para la corriente eléctrica. Si el lavavajillas se instala con un cable con descarga a tierra, debe contar con un conductor de descarga a tierra en el equipo y con un enchufe con descarga a tierra. El enchufe debe estar conectado en un tomacorriente apropiado cuya instalación y descarga a tierra cumpla con todos los códigos y ordenanzas locales.

ADVERTENCIA:

La conexión inadecuada del equipo con el conductor de descarga a tierra puede ocasionar riesgos de descarga eléctrica. Verifique con un electricista calificado o con un representante de atención al cliente si está en duda sobre si el lavavajillas tiene la descarga a tierra adecuada.

Para un lavavajillas conectado de manera permanente:

El lavavajillas debe estar conectado a un sistema de cableado permanente con descarga a tierra o se debe colocar un conductor para conectar equipos a tierra con los conductores del circuito, que debe estar conectado con la terminal a tierra del equipo o con el conductor principal del lavavajillas.

CONSERVE ESTAS INSTRUCCIONES

PIEZAS Y CARACTERÍSTICAS

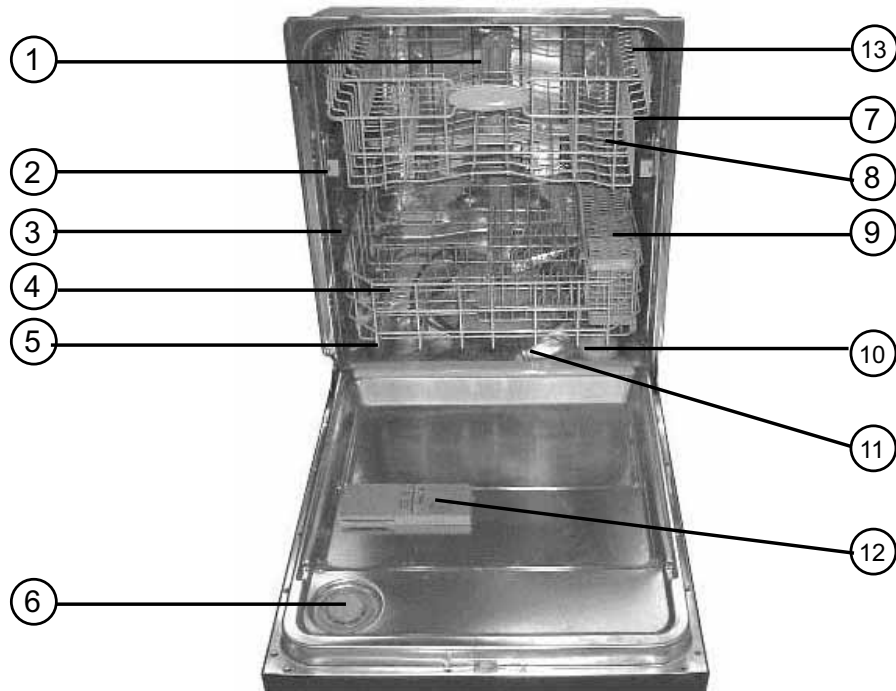

- | | |
|--|--|
| 1. Brazo rociador superior | 8. Tubo rociador medio |
| 2. Bandeja porta vajilla superior | 9. Canasto removible de vajilla |
| 3. Paso de entrada de agua (desde tubería de la pared) | 10. Flotador de protección de llenado |
| 4. Brazo rociador inferior | 11. Calentador |
| 5. Bandeja inferior | 12. Dispensador de detergente y agente de enjuague |
| 6. Sistema de aire | 13. Estante de la taza con el guardia del tronco (4) |
| 7. Bandeja superior ajustable | |

GUÍA PARA LA PUESTA EN FUNCIONAMIENTO

Antes de usar su lavavajillas, quite todos los materiales de empaquetado. Lea esta Guía para Uso y Cuidado completamente. Usted encontrará información importante sobre seguridad y consejos útiles para la puesta en funcionamiento.

CÓMO USAR SU NUEVO LAVAVAJILLAS

1. El agente de enjuague es esencial para un buen secado. Asegúrese de que el compartimiento esté lleno antes de usar su nuevo lavavajillas. Cada vez que lo llene le durará entre 1 y 3 meses, dependiendo de su uso.



2. Raspe los restos de comida y los objetos duros (palillos o huesos) de los platos. No es necesario enjuagar previamente los platos.

3. Cargue el lavavajillas correctamente. (Consulte Carga del Lavavajillas") Introduzca la vajilla con espacio entre un objeto y otro de forma tal que el agua llegue a las superficies sucias. Asegúrese de que nada evite que los brazos rociadores se muevan con libertad.

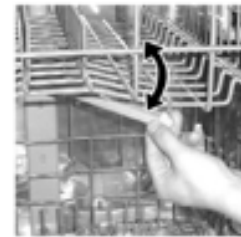

4. Agregue detergente. Use siempre un detergente de marca de calidad (Consulte "Uso del Lavavajillas")



PARA TODOS LOS MODELOS EXCEPTO DWL7075

5. Cierre la puerta.

6. Presione el ciclo deseado y las elecciones de opciones. El lavavajillas comienza a llenarse cuando presiona cualquier selección de ciclo. Puede seleccionar opciones mientras la máquina se llena. (Consulte "Uso del lavavajillas")



PARA EL MODELO DWL7075

5. Presione el ciclo deseado y las selecciones de opciones.

6. Cierre la puerta. La máquina comienza a llenarse en 60 segundos.

CARGA DEL LAVAVAJILLAS

SUGERENCIAS PARA LA CARGA

- Quite y raspe los alimentos que queden en la vajilla, huesos, palillos y demás objetos duros de la vajilla. Para ahorrar agua, energía y tiempo, no es necesario enjuagar los platos y las fuentes antes de ponerlos en el lavavajillas. El sistema del lavado se diseña para quitar partículas de la comida del agua. El sistema del lavado incluye un dispositivo que taja que reduzca la talla de los alimentos.

NOTA: Si objetos duros, tales como semillas de frutas, nueces y cáscaras den huevo, entran en el módulo de lavado, es probable que oiga sonidos ocasionados por el corte y el triturado, crujidos y zumbidos. Estos sonidos son normales si ingresan objetos duros en el módulo. No permita que elementos metálicos (tales como los tornillos de las manijas de las ollas) entren al módulo de lavado. Se pueden producir daños.

- Es importante que el rociador de agua llegue a todas las superficies sucias.
- Ubique los platos de manera tal que no estén apilados o superpuestos siempre que sea posible. Para obtener los mejores resultados en el secado, el agua debe poder escurrirse de todas las superficies.
- Ubique las ollas y cacerolas pesadas con cuidado. Los objetos pesados pueden abollar el interior de acero inoxidable de la puerta si se dejan caer o se golpean.
- Asegúrese de que las tapas y las manijas de las ollas, fuentes para pizzas, bandejas para hornear, etc., no interfieran en la rotación del brazo rociador.
- Ahorre agua, energía y el tiempo que gasta enjuagando a mano poniendo en marcha un ciclo de enjuague para mantener la vajilla húmeda si no tiene pensado lavarla en el futuro cercano. Alimentos tales como los huevos, el arroz, la pasta, las espinacas y los cereales cocidos pueden ser difíciles de quitar si se los deja secar durante un tiempo.

CONSEJOS PARA EL FUNCIONAMIENTO SILENCIOSO

Para evitar los ruidos sordos o estruendosos durante el funcionamiento:

- Asegúrese de que los objetos livianos estén asegurados a las rejillas.
- Asegúrese de que las tapas y las manijas de las ollas, fuentes para pizzas, bandejas para hornear, etc., no toquen las paredes internas ni interfieran en la rotación del brazo rociador.
- Coloque la vajilla de forma tal que no se toque entre sí.

NOTA: Mantenga los tapones de desagüe del fregadero cerrados cuando el lavavajillas esté en funcionamiento para evitar la transferencia de ruido a través de los desagües.

CARGA DE LA REJILLA SUPERIOR

La rejilla superior está diseñada para las tazas, vasos y objetos más pequeños. Muchos objetos, hasta 9 pulgadas (22cm), caben en la rejilla superior. (Consulte los modelos recomendados de carga que se muestran)

NOTA: Las características de la rejilla de su lavavajillas puede variar con respecto a los dibujos que se muestran.

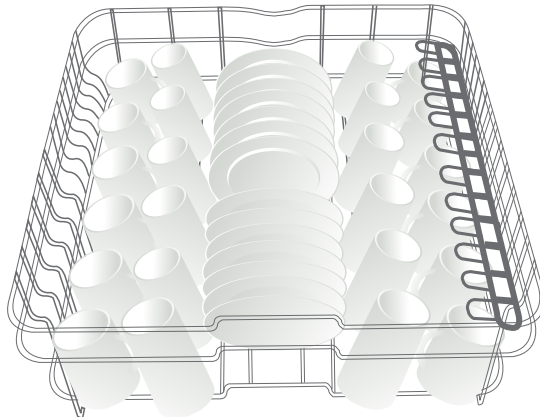

- Ubique los objetos de forma tal que los extremos abiertos miren hacia abajo para la limpieza y el escurrimiento.
- Coloque los vasos y las tazas sólo en la rejilla de arriba. La rejilla inferior no está diseñada para vasos y tazas. Se pueden producir daños.
- Ubique las tazas y los vasos en las hileras entre las puntas. Si los coloca sobre las puntas se pueden producir roturas y manchas de agua.
- Para evitar que se cachén, no permita que las copas toquen otros objetos. Los recipientes pequeños, cacerolas pequeñas y demás utensilios pueden ubicarse en la rejilla superior. Coloque los recipientes en la sección central para lograr mayor estabilidad. section for best stability.

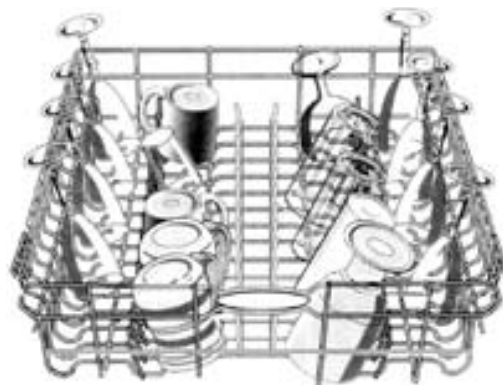

Cup and glass load

- La porcelana, el cristal y demás objetos delicados no deben tocarse entre sí durante el funcionamiento del lavavajillas. Se pueden producir daños.
- Coloque los objetos de plástico sólo en la rejilla superior. Es recomendable que se laven sólo los objetos de plástico que tengan la indicación “para uso en lavavajillas”.
- Coloque los objetos de plástico de forma tal que la fuerza del rociador no los mueva durante el ciclo.

ESTANTE CONVENIENTE CON PROTECCIÓN PARA COPAS (ALGUNOS MODELOS)

Su lavavajillas puede estar equipado con entre 1 y 4 estantes plegables que le brindan comodidad. Pliegue el estante extra del lado izquierdo o derecho de la rejilla superior para sostener otras tazas, copas o artículos largos, como utensilios y espátulas.

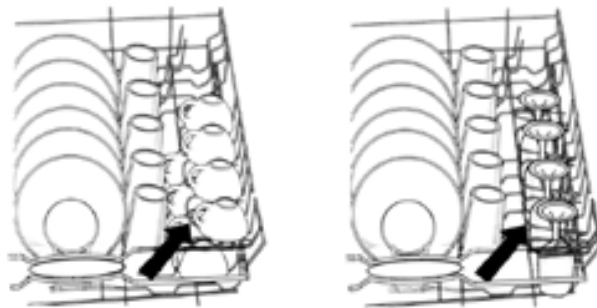

CARGA DE LA REJILLA INFERIOR

La rejilla inferior está diseñada para platos, fuentes, cacerolas y cubiertos. Muchos objetos, hasta 12,2 pulgadas (31 cm) de alto caben en la rejilla inferior. (Consulte los modelos recomendados de carga que se muestran)

NOTA: Las características de la rejilla de su lavavajillas puede variar con respecto a los dibujos que se muestran.

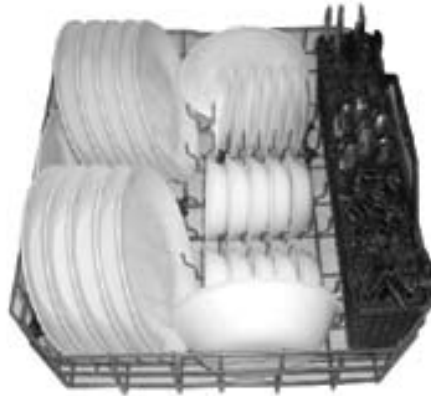

- No coloque vasos, tazas u objetos de plástico en la rejilla inferior. Coloque objetos pequeños en la rejilla inferior sólo si están asegurados en su lugar.
- Ubique los platos, soperas, etc. entre las puntas.
- Superponga los bordes de los platos para cargas grandes.
- Coloque los platos, soperas y tazones para cereales en la rejilla de varias maneras distintas, de acuerdo con su tamaño y forma. Coloque los recipientes asegurados entre las hileras de puntas. No superponga los recipientes ya que el rociador no llegará a todas las superficies.



Utensil load

- Coloque las bandejas para hornear, molde para pastel y otros objetos grandes en los costados y atrás. Si ubica estos objetos en la parte de adelante se obstaculiza la llegada del rociador de agua al compartimiento de detergente.

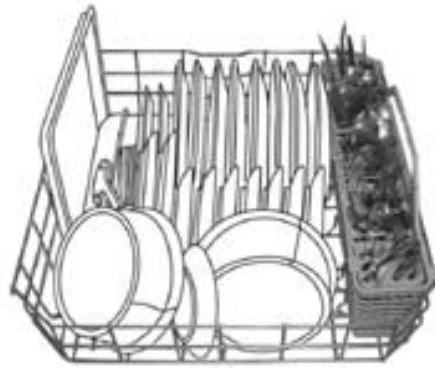

Mixed load

- Asegure los utensilios de cocina que estén muy sucios boca abajo en la rejilla.
- Asegúrese de que las manijas de las ollas y demás objetos no obstruyan la rotación de los brazos rociadores. Los brazos rociadores deben moverse con libertad.
- No ubique objetos entre la rejilla inferior y el costado de la tina del lavavajillas ya que pueden bloquear la abertura de ingreso del agua.

NOTA: Haga girar los brazos rociadores. Asegúrese de que los objetos en la canasta no detengan la rotación de los brazos rociadores.

REJILLA PLEGABLE y/o DIENTES AJUSTABLES (algunos modelos)

Su modelo puede estar equipado con dientes plegables o ajustables.

1. Tome el extremo de la punta que está en el soporte de las puntas.
2. Con suavidad saque la punta del soporte de las puntas.
3. Recueste la hilera de dientes o ajústela según sea necesario en la rejilla para hacer lugar para colocar vajilla más grande, bols, ollas, cacerolas o asadores.

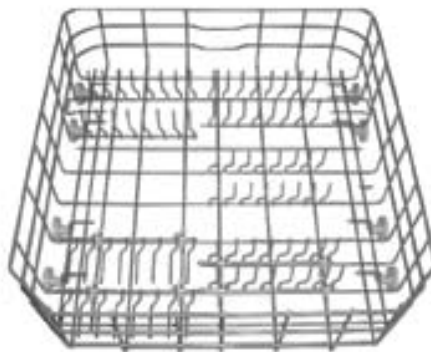

Fold-down rack

CARGA DE LA CANASTA DE CUBIERTOS

Cargue la canasta de los cubiertos mientras está en la rejilla inferior o quite la canasta y póngala sobre una encimera o mesa para cargarla. (Consulte el modelo recomendado de carga que se muestra)

NOTA: Descargue o quite la canasta antes de desocupar las rejillas para evitar que caigan gotitas de agua sobre los cubiertos.

- Cargue los artículos con las tapas de la canasta para abajo, utilizando los separadores para evitar que los cubiertos se apilen.
- Ubique los objetos pequeños, tales como tetinas de mamaderas, tapas de tarros, sujetadores para mazorca de maíz, etc. en las áreas con cubiertas con bisagras. Cierre las cubiertas para que los objetos pequeños se mantengan en su lugar.



- Cuando las cubiertas están abiertas, mezcle los objetos en cada área de la canasta con algunos hacia abajo y algunos hacia arriba para evitar que se superpongan. El rociador no puede alcanzar los objetos superpuestos.

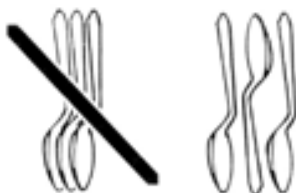

IMPORTANTE: Siempre coloque los objetos con filo (cuchillos, pinchos, etc.) hacia abajo.

NOTAS:

- No coloque cubiertos de plata o plateados en contacto con el acero inoxidable. Estos metales pueden dañarse por el contacto entre sí durante el lavado.
- Algunos alimentos (tales como la sal, el vinagre, los productos lácteos, los jugos de fruta, etc.) pueden dejar marcas o corroer los cubiertos. Ponga en marcha un ciclo de enjuague si no tiene una carga completa para lavar de inmediato. **NO LAVE UTENSILIOS DE COCINA DE ALUMINIO EN SU LAVAVAJILLAS**

USO DEL LAVAVAJILLAS

USO CORRECTO DEL DETERGENTE

Utilice únicamente detergente fabricado específicamente para su uso en lavavajillas. Los detergentes para lavado automático de vajilla Cascade, Cascade Complete y Finish han sido aprobados para ser usados en todos los lavavajillas Haier. Los detergentes vienen en distintas presentaciones: polvos, líquidos, geles y tabletas de dosis única. Mantenga su detergente en un lugar fresco y seco. No coloque el detergente en polvo en el compartimiento hasta que no esté listo para lavar la vajilla.

Compartimiento para el detergente

El compartimiento del detergente tiene 2 secciones. La sección pequeña de prelavado vacía el detergente en el lavavajillas cuando cierra la puerta.

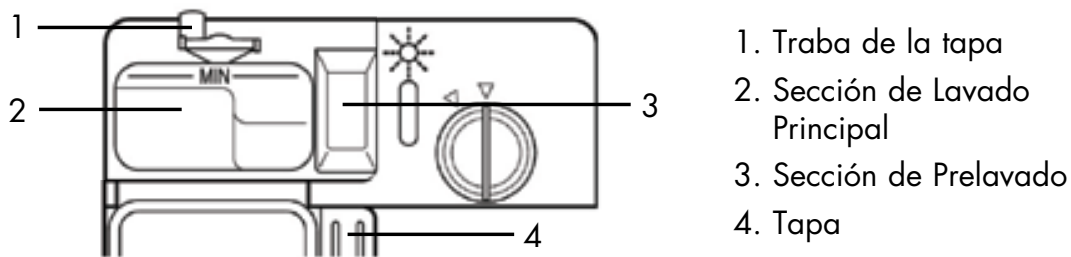

La sección más grande de Lavado Principal libera el detergente automáticamente en el lavavajillas durante el lavado (Consulte las "Tablas de Selección de Ciclo")

- Use detergente para lavado en lavavajillas automático solamente. Los otros detergentes pueden producir espuma excesiva que puede rebalsar el lavavajillas y reducir el rendimiento del lavado.
- Agregue detergente sólo antes de comenzar un ciclo.
- Almacene el detergente bien cerrado en un lugar fresco y seco. Si el detergente automático está fresco, se obtendrá una mayor limpieza.

NOTA: No utilice detergente en un ciclo exclusivo de enjuague.

Cómo llenar el compartimiento

1. Si la tapa del compartimiento está cerrada, ábrala empujando la traba de la tapa.

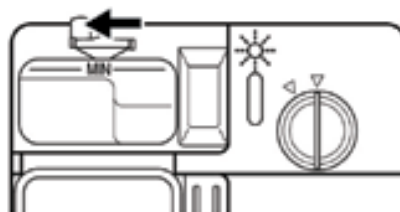

2. Llene la sección de Lavado Principal con detergente. Consulte "Cuánto detergente usar".

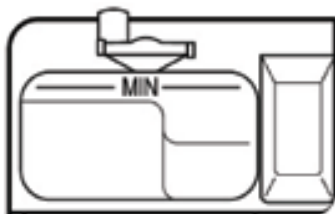

3. Llene la sección de Prelavado de ser necesario.
4. Cierre la tapa del compartimiento.

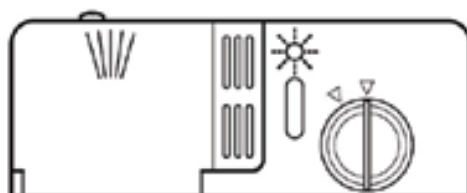

Es normal que la tapa se abra parcialmente cuando se está distribuyendo detergente.

NOTA: Use las dos secciones para los ciclos con 2 lavados. Use sólo la sección de lavado principal para los ciclos con 1 lavado, consulte las "Tablas de Selección de Ciclo" para obtener más detalles.

Cuánto detergente utilizar

Hay varios factores que influyen en la determinación de la cantidad de detergente que debe utilizarse por carga. Con un poco de práctica, podrá descubrir el tipo y la cantidad que debe utilizar para obtener los resultados deseados.

Dureza del agua

La dureza del agua varía según la fuente de la que la obtenga. Para obtener mejores resultados, su lavavajillas se diseñó para funcionar con agua que tiene una dureza de no más de 7 granos. Hay kits de prueba disponibles en todas las principales tiendas minoristas de repuestos para artefactos. Si tiene una dureza superior a los 8 granos, debe considerar la instalación de un ablandador para el agua o la utilización de un aditivo por carga para mejorar el rendimiento de su detergente.

Nivel de suciedad de la carga

Es probable que deba ajustar la cantidad de detergente según la cantidad de suciedad de la carga.

Dureza del agua**Cantidad de detergente**

<p>Blanda a media Agua dura De 0 a 6 granos por galón</p>	<p>Para cargas con suciedad normal</p> <ul style="list-style-type: none"> • Llene parcialmente la sección de Lavado Principal hasta la marca 20 gramos • Llene completamente la sección de Prelavado <p>NOTA: Llene la sección de Prelavado por la mitad si la vajilla fue enjuagada previamente o si el agua es muy blanda (de 0 a 2 granos por galón)</p> <p>Para cargas con mucha suciedad</p> <ul style="list-style-type: none"> • Llene parcialmente la sección de Lavado Principal hasta la marca 30 gramos • Llene completamente la sección de Prelavado
<p>Agua media a dura De 7 a 12 granos por galón</p>	<p>Para cargas con suciedad normal y mucha suciedad</p> <ul style="list-style-type: none"> • Llene parcialmente la sección de Lavado Principal hasta la marca 30 gramos • Llene completamente la sección de Prelavado
<p>Agua muy dura 13 granos por galón o más</p> <p>NOTA: Puede ser necesario utilizar el ciclo Ollas y Cacerolas (Pots and Pans) o un ciclo normal con Lavado a alta temperatura (Hi- Temp Scrub) para un mejor rendimiento de lavado cuando el agua es muy dura.</p>	<p>Para cargas con suciedad normal y mucha suciedad</p> <ul style="list-style-type: none"> • Llene completamente la sección de Lavado Principal • Llene completamente la sección de Prelavado • Gire el compartimiento del agente de enjuague a una configuración más alta. Consulte "Compartimiento del Agente de Enjuague" más adelante en esta sección

NOTA: Las cantidades de llenado que se muestran son para detergente en polvo normal. Las cantidades pueden variar si usted usa detergente líquido o detergente concentrado en polvo. Siga las instrucciones del envase cuando use detergente para lavavajillas líquido o detergente en polvo concentrado. Si usa detergente en pastillas, use solamente una pastilla entera en la sección de Lavado Principal para todas las cargas y niveles de dureza del agua.

COMPARTIMIENTO PARA EL AGENTE DE ENJUAGUE

Los agentes de enjuague evitan que el agua forme gotitas que cuando se secan dejan manchas o vetas. También mejoran el secado ya que permiten que el agua se escurra de la vajilla durante el enjuague final liberando una pequeña cantidad del agente de enjuague en el agua del enjuague. Su lavavajillas está diseñado para usar un agente de enjuague líquido. No use el que es sólido o en barra.

CÓMO LLENAR EL COMPARTIMIENTO

El compartimiento del agente de enjuague tiene una capacidad de 4,8 onzas (145ml) de agente de enjuague. En condiciones normales, esta cantidad le durará aproximadamente tres meses. El agente de enjuague se libera por una abertura en el compartimiento. No es necesario esperar hasta que el compartimiento esté vacío para volver a llenarlo. Intente mantenerlo lleno, pero tenga cuidado de no llenarlo demasiado.

1. Asegúrese de que la puerta del lavavajillas esté completamente abierta.
2. Abra el compartimiento empujando la traba de la tapa.



3. Agregue agente de enjuague hasta que se vea lleno en la ventana indicadora.
4. Limpie los restos de agente de enjuague que puedan haberse derramado con un paño húmedo.
5. Cierre la tapa.

CONFIGURACIÓN DEL AGENTE DE ENJUAGUE

Puede cambiarse la cantidad de agente de enjuague liberado en el lavado final. La configuración de fábrica es de 2. Para la mayoría de tipos de agua, configure el regulador en 2 o 3. Si hay anillos o manchas de calcio (agua dura) en la vajilla, intente con una configuración más alta.



CUADROS DE SELECCIÓN DE CICLO

(Para todos los modelos excepto DWL7075)

Seleccione el ciclo de lavado y las opciones deseadas. El lavavajillas comienza a llenarse una vez que se cierra la puerta y presiona un ciclo, a menos que seleccione el lavado demorado. Después del llenado y un breve período de lavado, la máquina hace una pausa de 5 minutos para ahorrar energía durante el intervalo de remojo. Durante este tiempo, se ablanda la suciedad seca y pegada para que salga más fácilmente en un paso posterior del ciclo. Puede seleccionar opciones mientras se llena la máquina.





(Para el modelo 7075)

Seleccione el ciclo de lavado y las opciones deseadas y presione la tecla de inicio. Después de cerrar la puerta, el lavavajillas comienza a llenarse, y después de un breve período de lavado, la máquina hace una pausa de 5 minutos para ahorrar energía durante el intervalo de remojo. Durante este tiempo, se ablanda la suciedad seca y pegada para que salga más fácilmente en un paso posterior del ciclo. Puede seleccionar opciones mientras se llena la máquina.

Un "•" muestra cuáles son los pasos de cada ciclo. Las temperaturas indican cuándo se pausa el temporizador mientras el lavavajillas calienta el agua hasta la temperatura deseada. El uso del agua se muestra en galones estadounidenses/litros.

Este modelo cumple las pautas de ENERGY STAR® en cuanto a la eficiencia energética.

Los tiempos de los ciclos que se muestran a continuación son solamente aproximados y cambian con la elección de opciones adicionales, el tamaño de la carga y la temperatura del agua entrante. El nivel de suciedad también afecta el tiempo del ciclo de los ciclos AUTO y NORMAL. Su lavavajillas puede no contar con todos estos ciclos. Consulte la sección a continuación que se refiere a la opción VAPOR (STEAM).

 <p>AUTO WASH</p>							<p>Se utiliza para todo tipo de suciedad y cargas de vajilla. Este ciclo tiene controles adicionales de suciedad en el agua para proporcionar más tiempo de acción de lavado si es necesario. La acción de lavado se pausa varias veces durante el ciclo, hasta por 70 segundos, para controlar el nivel de suciedad en el agua.</p>		 <p>Use las secciones de detergente y compartimiento</p>		
Prelavado	Lavado Principal	Enjuague	Enjuague Final con Calor	Secado	Tiempos de los Ciclo	Uso de Agua					
•	• 130F (54C)	•	•	•	58*	4.7-7.8 17.8-29.5					
 <p>POTS PANS</p>							<p>Use este ciclo para utensilios difíciles de limpiar o que han sido usados para asar y para el agua más dura que la normal.</p>		 <p>Use las secciones de detergente y compartimiento</p>		
Prelavado	Segundo Lavado Prelavado	Lavado Principal	Enjuague	Enjuague Final con Calor	Secado	Tiempos de los Ciclo	Uso de Agua				
•	•	• 140F (60C)	•	•	•	133*	9.3/35.2				

NORMAL

Use este ciclo para carga con cantidades normales de suciedad por alimentos. (La etiqueta de uso de energía se basa en este ciclo.) Durante el lavado principal, la acción del lavado se detendrá reiteradamente varios segundos.

Use las secciones de detergente y compartimiento

Prelavado	Lavado Principal	Enjuague	Enjuague Final con Color	Secado	Tiempo de Ciclo	Uso de Agua
●	● 120-130F (49-54C)	●	●	●	56*	4.7-7.8 17.8-29.5

LIGHT

CHINA CRYSTAL

Use este ciclo para la porcelana y el cristal. Este ciclo usa un lavado y un secado suaves. Durante el secado con calor, el elemento calentador se enciende y se apaga.

Use la sección del compartimiento de detergente principal.

Prelavado	Lavado Principal	Enjuague	Enjuague Final con Color	Secado	Tiempo de Ciclo	Uso de Agua
	● 130F (54C)	●	●	●	64*	4.7 / 17.8

SPEED CYCLE

Utilice este ciclo para una colada pesada. Este ciclo utiliza un rato más largo de la colada y una aclaración adicional de limpiar platos leavily manchados.

Use la sección del compartimiento de detergente principal.

Prelavado	Lavado Principal	Enjuague	Enjuague Final con Color	Secado	Tiempo de Ciclo	Uso de Agua
	● 120F (49C)		●	●	34*	3.2 / 12.1

RINSE HOLD

Use este ciclo de enjuague para enjuagar vajilla, vasos y cubiertos que no serán lavados inmediatamente.

No use detergente para este ciclo.

Prelavado	Lavado Principal	Enjuague	Enjuague Final con Color	Secado	Tiempo de Ciclo	Uso de Agua
		●			11*	1.6 / 6.1

- Si la temperatura del agua que ingresa es menor que la temperatura recomendada o si la suciedad de la comida es difícil, el ciclo se compensará automáticamente agregando tiempo, calor y agua según sea necesario.

CÓMO CANCELAR UN CICLO

En cualquier momento del ciclo, presione



Su lavavajillas comenzará un desagüe de 2 minutos (si fuera necesario). Permita que el lavavajillas desagüe completamente. La luz se apagará al cabo de 2 a minutos.

NOTA: Si no es necesario desaguar el lavavajillas, presione COMIENZO/ REAJUSTADO nuevamente para apagar la luz. Seleccione un nuevo ciclo y las opciones.

Para detener el desagüe

Puede presionar COMIENZO/REAJUSTADO nuevamente para detener el desagüe inmediatamente. Recuerde desaguar el lavavajillas antes de dar comienzo a un nuevo ciclo.

CÓMO CAMBIAR UN CICLO O UNA CONFIGURACIÓN

Durante el primer llenado de un ciclo

1. Seleccione un nuevo ciclo y las opciones.
2. Revise los compartimientos del detergente. Debe llenarlos correctamente para comenzar el nuevo ciclo.

Durante el primer llenado de un ciclo

1. Presione



Su lavavajillas iniciará un desagüe de 2 minutos. Deje que realice el desagüe completo. La luz se apaga después de 2 minutos.

NOTA: Si no es necesario desagotar su lavavajillas, presione START/RESET (INICIAR/REINICIAR) nuevamente para apagar la luz.

1. Controle los compartimientos de detergente. Deben estar adecuadamente llenos para el ciclo nuevo.
2. Presione un ciclo nuevo y las opciones.

CÓMO AGREGAR OBJETOS DURANTE UN CICLO

Se puede agregar un objeto en cualquier momento antes de que comience el lavado principal. Abra la puerta y revise el compartimiento del detergente. Si la tapa aún está cerrada, puede agregar objetos.

Para agregar objetos

1. Levante la traba de la puerta para detener el ciclo. Espere a que la acción de rociado se detenga antes de abrir la puerta.
2. Abra la puerta. Si la tapa del compartimiento del detergente aún está cerrada, agregue el objeto.
3. Cierre la puerta firmemente hasta que se trabee. El lavavajillas reanuda el ciclo después de una pausa de alrededor de 10 segundos.

SELECCIÓN DE LAS OPCIONES

Usted puede elegir los ciclos presionando una opción. Si cambia de idea, presione la opción nuevamente para anularla. Seleccione una opción distinta si lo desea. Usted puede cambiar una opción en cualquier momento antes de que la opción seleccionada comience. Por ejemplo, puede presionar la opción de secado sin calor en cualquier momento antes de que comience el secado.

Lavado a Alta Temperatura

Seleccione esta opción para calentar el agua durante partes del ciclo. Una temperatura mayor del agua ayuda a remover la suciedad más resistente. El lavado a alta temperatura (Hi-Temp Wash) junto con Ollas y Cacerolas (Pots & Pans) o ciclos normales (Normal Cycles) eleva la temperatura del agua en el lavado principal.

Esta opción agrega tiempo de calor, agua y lavado al ciclo.



NOTA: El Lavado a Alta Temperatura es una opción de los ciclos Ollas y Cacerolas y Normal. Utilice siempre el Lavado a Alta Temperatura si el agua es dura.

Opción de Enjuague Desinfectante

Seleccione esta opción para aumentar la temperatura del agua en el enjuague final a aproximadamente 160° F (71° C). La opción de Enjuague Desinfectante agrega calor y tiempo al ciclo. Este enjuague de alta temperatura desinfecta su vajilla y objetos de vidrio de acuerdo con la norma 184 para lavavajillas hogareños de la Fundación Nacional para la Ciencia (NSF, por sus siglas en inglés) y el Instituto Nacional de Normas de los Estados Unidos (ANSI, por sus siglas en inglés). El lavavajillas hogareño certificado no es adecuado para establecimientos autorizados de alimentos.

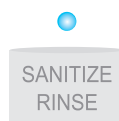

NOTA: Secado con calor (Heated dry) es una opción para el lavado de Ollas y Cacerolas (Pots & Pans Wash) y ciclos normales y rápidos.

SECADO CON CALOR

Seleccione esta opción para secar la vajilla con calor.



Si no selecciona el secado con calor, se saltea el período de secado. Si el período de secado con calor no se selecciona, lleva más tiempo secar la vajilla y pueden producirse manchas. Para obtener un mejor secado, utilice siempre un agente de enjuague líquido. Es probable que deban secarse algunos artículos (como los de plástico) con una toalla.

NOTA: El secado con calor (Heated dry) es una opción para el lavado de Ollas y Cacerolas (Pots & Pans) y para el ciclo Normal, Suave y Porcelana/Cristal. Para que el secado sea más rápido, puede abrir la puerta un par de pulgadas una vez que el enjuague final esté completo.

OPCIÓN DE VAPOR (determinados modelos)

Se utiliza para todas las cargas de vajilla, incluso para las cargas extra grandes. Se genera vapor al principio del ciclo para ayudar a humedecer la suciedad adherida de la carga de vajilla y ablandarla para que sea más fácil quitarla mediante el sistema de lavado. El ciclo de vapor eleva la temperatura del enjuague final a 150°F (66°C). Si se desea elegir la opción VAPOR (STEAM), ésta debe encenderse antes de que se encienda la máquina o en los primeros 10 segundos. Si no se desea la opción VAPOR cuando la máquina ha estado en funcionamiento durante más de 10 segundos, debe cancelarse el ciclo y comenzar nuevamente.

NOTA: Puede utilizarse esta opción con todos los ciclos excepto con Enjuague y espera y Lavado Rápido.

HORAS DE DEMORA (determinados modelos)

Puede agregar objetos a la carga en cualquier momento durante el lapso de la demora. Después de cargar los objetos, cierre la puerta con firmeza hasta que trabaje.

DWL3525: presione una vez para obtener una demora de 6 horas

DWL4035: presione una vez por cada hora de demora, hasta 9 horas

DWL7075: presione una vez para pasar entre 3, 6 o 9 horas de demora



Puede demorar el comienzo de un ciclo hasta 9 horas en opciones que aumentan de a 3 horas (3, 6 o 9 horas).

Para demorar el comienzo

1. Abra la puerta
2. Presione varias veces "Delay Hours" (Horas de demora) hasta que vea las horas deseadas de demora iluminadas en el indicador de la izquierda. Cuando la demora llega a 9 horas, se apaga. Presione nuevamente "Delay Hours" (Horas de demora) para seleccionar una cantidad de horas de demora nueva.
3. Seleccione el ciclo de lavado y las opciones
4. Cierre la puerta

NOTA: Para cancelar la demora y el ciclo, presione Cancel (Cancelar). Para cancelar la demora y comenzar el ciclo de inmediato, presione Delay Start (Comienzo demorado) hasta que no haya luz en ninguno de los indicadores de la izquierda.

Sistema de Lavado

Los intervalos de remojo y ahorro de energía suceden en la mayoría de los ciclos poco después del llenado inicial de agua. Durante los 5 minutos de remojo, la suciedad seca o la comida pegada se desprenden sin utilizar energía. Más adelante en el ciclo, la efectiva acción del lavado remueve la suciedad restante más eficientemente. El sistema de seis niveles de lavado proporciona excelentes resultados de limpieza. Los tres niveles de filtro y el sistema recolector de suciedad filtran el agua del lavado y evitan que las partículas de alimento se redepositen en la vajilla limpia.

- El agua del lavado fluye continuamente a través del filtro, reteniendo las partículas de comida.



- Dos chorros de agua, ubicados debajo del brazo rociador, eliminan las partículas de comida depositadas en el filtro.
- Un filtro grueso impide que ingresen al sistema de bomba huesos, carozos y otros objetos grandes.

NOTA: Revise periódicamente el filtro grueso y elimine cualquier objeto del mismo.

SISTEMA DE SECADO

Durante el secado, se puede observar el vapor que escapa por la salida de aire en el extremo superior izquierdo de la puerta. Esto es normal ya que la vajilla se seca con calor.

IMPORTANTE: El vapor está caliente. No toque la salida de aire.



FLOTANTE DE PROTECCIÓN

El flotante de protección (en el extremo frontal izquierdo de la tina del lavavajillas) evita que el lavavajillas se llene en exceso. Debe estar en su lugar para que el lavavajillas funcione.

Verifique si hay objetos debajo del flotante que puedan impedir que el protector se mueva hacia arriba y hacia abajo.



CÓMO LAVAR OBJETOS ESPECIALES

Si tiene dudas acerca del lavado de un objeto en particular, consulte al fabricante para saber si es apto para lavavajillas.

Material	¿Es apto para lavavajillas?/Comentarios
Aluminio	Si La temperatura elevada del agua y los detergentes pueden afectar el acabado del aluminio anodizado.
Aluminio desechable	No No lave bandejas de aluminio desechable en el lavavajillas. Pueden alterarse durante el lavado y dejar marcas negras en la vajilla u otros objetos.
Botellas y latas	No Lave las botellas y las latas a mano. Las etiquetas adheridas con cola pueden despegarse y obstruir los brazos rociadores o la bomba y reducir el rendimiento del lavado.
Hierro fundido	No Se perderá la curación y el hierro se oxidará.
Porcelana /Cerámica de gres	Si Lea siempre las recomendaciones del fabricante antes del lavado. Los diseños antiguos, pintados a mano, o pintados sobre esmalte pueden desteñirse, las láminas doradas pueden decolorarse o desteñirse.
Cristal	Si Lea las recomendaciones del fabricante antes del lavado. Algunos tipos de cristal emplomado pueden marcarse con repetidos lavados.
Dorado	No Los cubiertos dorados pierden el color.
Glass	Si El vidrio opalino se torna amarillento con repetidos lavados en lavavajillas.
Cuchillos de mango hueco	No Los mangos de algunos cuchillos están unidos a la hoja con adhesivos que pueden aflojarse si se lavan en lavavajillas.
Peltre, Bronce	No Las altas temperaturas del agua y el detergente pueden decolorar o dejar orificios en el acabado

Material	¿Es apto para lavavajillas?/Comentarios
Peltre, Bronce	No Las altas temperaturas del agua y el detergente pueden decolorar o dejar orificios en el acabado
Plásticos desechables	No No toleran las altas temperaturas del agua ni los detergentes.
Plásticos	Si Lea siempre las recomendaciones del fabricante antes del lavado. Los plásticos varían en su capacidad para resistir las altas temperaturas del agua y los detergentes. Coloque los plásticos en la rejilla superior solamente.
Acero inoxidable	Si Inicie un ciclo de enjuague si no lo lavará inmediatamente. El contacto prolongado con alimentos que contienen sal, vinagre, productos lácteos o jugos de fruta puede dañar el acabado.
Plata fina o baño de plata	Si Inicie un ciclo de enjuague si no la lavará inmediatamente. El contacto prolongado con alimentos que contienen sal, ácido o sulfuro (huevos, mayonesa y mariscos) puede dañar el acabado.
Hojalata	No Puede oxidarse.
Utensilios de madera	No Lávalos a mano. Lea siempre las instrucciones del fabricante antes del lavado. La madera que no ha sido tratada puede torcerse, partirse o perder su acabado.

CUIDADO DEL LAVAVAJILLAS

Limpieza

Limpieza del exterior

En la mayoría de los casos, el uso frecuente de un paño suave y húmedo o de una esponja y un detergente suave es todo lo que se necesita para mantener limpio el exterior de su lavavajillas.

Limpieza del interior

Los minerales del agua dura pueden provocar la formación de una película blanca en las superficies internas, especialmente debajo de la zona de la puerta. No limpie el interior del lavavajillas hasta que se haya enfriado. Use guantes de goma. No utilice otro limpiador que no sea el detergente de lavavajillas ya que se podría producir espuma.

Para limpiar el interior

Haga una pasta con el detergente de lavavajillas en polvo en una esponja húmeda y limpie.



Utilice detergente líquido automático de lavavajillas y limpie con una esponja húmeda.



Lea el procedimiento para enjuague con vinagre en "Formación de manchas o películas en la vajilla" en "Detección y solución de problemas".

NOTA: Ponga en funcionamiento un ciclo normal con detergente y sin vajilla después de limpiar el interior.

RESPIRADERO DEL DESAGÜE

Revise el respiradero del desagüe toda vez que su lavavajillas no desagüe correctamente. Algunas reglamentaciones locales o estatales sobre tuberías exigen que se agregue un respiradero de desagüe entre un lavavajillas empotrado y el sistema de desagüe de la casa. Si el desagüe se tapa, el respiradero del desagüe impide que el agua vuelva e ingrese en su lavavajillas.

El respiradero del desagüe está normalmente ubicado arriba del fregadero o encimera cerca del lavavajillas.

NOTA: El respiradero del desagüe es un dispositivo externo de la tubería que no es parte de su lavavajillas. La garantía proporcionada con su lavavajillas no cubre los costos del servicio asociados directamente con la limpieza o reparación del respiradero del desagüe externo.

Para limpiar el respiradero del desagüe

Limpie el respiradero del desagüe periódicamente para asegurarse que el lavavajillas desagüe correctamente. Siga las instrucciones de limpieza provistas por el fabricante. Con la mayoría de los tipos: Retire la cubierta de cromo. Desenrosque la tapa de plástico. Revise si hay suciedad acumulada. Limpie si es necesario.

CUIDADO DEL LAVAVAJILLAS EN VERANO E INVIERNO

Cómo cuidar el lavavajillas en verano

Protect your dishwasher during the summer months by turning off the water supply and power supply to the dishwasher.

Cómo acondicionar su lavavajillas para el invierno

Proteja su lavavajillas y su hogar ante los posibles daños causados por el congelamiento del suministro de agua. Si fuera necesario dejar su lavavajillas en una vivienda de temporada o si el mismo estuviera expuesto a temperaturas bajo cero, haga acondicionar su lavavajillas por personal de mantenimiento autorizado.

Verificación de Problemas

- **El lavavajillas no se detiene o para durante el ciclo**

Es normal que se realice una pausa de 5 minutos en los ciclos, cerca del comienzo de los ciclos, para permitir el remojo de la vajilla. Esto reduce la cantidad de energía requerida para limpiar la vajilla.

¿Está bien cerrada y trabada la puerta?

¿Se ha seleccionado el ciclo correcto? Refiérase al cuadro de selección de ciclos.

¿Hay energía para que el lavavajillas funcione? ¿Se ha saltado un tapón de la casa, o se ha cortado la energía?

¿Se ha detenido el motor debido a una sobrecarga? El motor se resetea automáticamente a los pocos minutos. Si no vuelve a arrancar, llame al servicio.

¿Está abierta la válvula del agua (si es que está instalada)?

¿Es normal que haya pausas repetidas de 15 a 65 segundos en algunos ciclos.

- **El lavavajillas no se llena**

¿Puede el flotante de llenado moverse libremente de arriba abajo? Presiónelo para liberarlo

- **El lavavajillas parece no detenerse.**

¿Está el agua que entra en el lavavajillas lo suficientemente caliente? El lavavajillas funciona durante más tiempo mientras calienta el agua. Vea la sección Consejos sobre el Desempeño del Lavavajillas.

Automáticamente el lavavajillas se demorara en algunos ciclos de lavado y enjuague hasta que el agua alcance la temperatura apropiada

- **Permanece agua en el lavavajillas**

¿Se ha completado el ciclo y no esta pausado?

Es normal que haya una pequeña cantidad de agua limpia alrededor del desagüe en el fondo de la cuba, para mantener el sello de agua lubricado.

Si la manguera del drenaje está conectada a un balde de desperdicios, asegúrese de que el recipiente este vacío.

Asegúrese de que el tapón haya sido removido del dispensador de desperdicios.

Verifique que la manguera de drenaje no esté doblada.

- **Queda detergente en la parte cubierta del compartimiento**

¿Ha finalizado el ciclo?

¿El detergente tiene grumos? Cambie el detergente si es necesario

- **Hay agua en el frente del panel de acceso**

¿Se utilizó demasiado detergente? Consulte la sección "Compartimiento del detergente".

¿La marca de detergente hace demasiada espuma? Pruebe una marca distinta para reducir la espuma y eliminar la acumulación.

- **El lavavajillas tiene olor**

¿La vajilla se lava solo cada 2 o 3 días? Inicie un ciclo de enjuague una o dos veces al día hasta tener una carga completa.

¿El lavavajillas tiene olor a plástico nuevo? Realice un enjuague con vinagre tal como se describe en "Formación de manchas o películas en la vajilla" de la guía para detección y solución de problemas detallada más adelante.

- **Condensación en la encimera de la cocina (modelos empotrados)**

¿El lavavajillas está alineado con la encimera? Se puede formar humedad en la mesada que proviene de la salida de aire de la consola del lavavajillas.

Para mayor información, consulte las Instrucciones para la Instalación.

LA VAJILLA NO ESTÁ COMPLETAMENTE LIMPIA

• Quedan restos de comida en la vajilla

¿Se ha llenado correctamente el lavavajillas? Consulte la sección "Cómo cargar el lavavajillas".

¿Ha elegido el ciclo que describe la suciedad más difícil en su lavavajillas? Si tiene objetos con suciedad más difícil de eliminar, utilice un ciclo más intensivo.

¿La temperatura del agua es demasiado baja? Para obtener mejores resultados de lavado, el agua debería estar a 120° F (49 ° C) cuando ingresa al lavavajillas. Consulte la sección "Consejos para el rendimiento del lavavajillas".

¿Utilizó la cantidad correcta de detergente fresco? Utilice sólo detergentes recomendados para lavavajillas. Consulte la sección "Compartimiento del detergente". Nunca utilice menos de 1 cucharada (15g) por carga. Para que sea eficaz, el detergente debe estar fresco. Conserve el detergente en un lugar fresco y seco. La suciedad difícil y el agua dura generalmente exigen más detergente.

¿Se ha endurecido el detergente dentro del compartimiento? Utilice sólo detergente fresco. Evite que el detergente permanezca en un compartimiento húmedo durante varias horas. Limpie el compartimiento cuando haya detergente endurecido.

¿Se han tapado la bomba o el brazo rociador con etiquetas de botellas y latas? Si lava botellas o latas en su lavavajillas, compruebe que las etiquetas no tapen la bomba o el brazo rociador.

¿La presión de agua en el hogar es lo suficientemente alta para permitir que el lavavajillas se llene correctamente? La presión de agua en el hogar debe ser de 20 a 120 libras por pulgada cuadrada (138 a 828 kilopascales) para permitir que el lavavajillas se llene correctamente. Se puede agregar una bomba elevadora de presión al suministro de agua si la presión es demasiado baja.

¿La espuma alta hace más lenta la actividad del brazo de lavado? Nunca utilice jabón o detergentes para la ropa. Utilice sólo detergentes recomendados para lavavajillas.

MANCHAS EN LA VAJILLA

• Formación de manchas o películas en la vajilla

¿El agua es dura o existe un alto contenido de minerales en el agua? El acondicionamiento del agua utilizada para el enjuague final con un agente líquido de enjuague ayuda a eliminar manchas y películas. Mantenga lleno el compartimiento del agente de enjuague. Utilice siempre la opción de temperatura alta. Si la dureza del agua es de 13 granos o más, se recomienda que instale un ablandador de agua hogareño. Si no desea beber agua ablandada, instale el ablandador en el suministro de agua caliente.

¿La temperatura del agua es demasiado baja? Para obtener mejores resultados de lavado, el agua debe estar a 120° F (49° C) cuando ingresa al lavavajillas. Consulte la sección "Consejos para el rendimiento del lavavajillas"

¿Utilizó la cantidad correcta de un detergente efectivo? Utilice sólo detergentes recomendados para lavavajillas. Consulte la sección "Compartimiento del detergente". Nunca utilice menos de 1 cucharada (15 g) por carga. Para que sea eficaz, el detergente debe estar fresco. Conserve el detergente en un lugar fresco y seco. La suciedad difícil y el agua dura en general exigen más detergente.

¿La presión de agua en el hogar es lo suficientemente alta para permitir que el lavavajillas se llene correctamente? La presión de agua en el hogar debe ser de 20 a 120 libras por pulgada cuadrada (138 a 828 kilopascales) para permitir que el lavavajillas se llene correctamente. Se puede agregar una bomba elevadora de presión al suministro de agua si la presión es demasiado baja.

NOTA: Para eliminar manchas y películas de la vajilla, intente con un enjuague de vinagre blanco. Este procedimiento debe utilizarse sólo ocasionalmente ya que el vinagre es un ácido y utilizarlo con demasiada frecuencia podría dañar su lavavajillas.

1. Lavado y enjuague de la vajilla. Utilice la opción de secado con aire o con ahorro de energía. Retire todos los cubiertos u objetos de metal.

2. Coloque 2 tazas (500 ml) de vinagre blanco en un vaso o en una taza medidora apta para lavavajillas en la rejilla de abajo.

3. Inicie un ciclo completo de lavado en el lavavajillas utilizando la opción de secado al aire o con ahorro de energía. No utilice detergente. El vinagre se mezclará con el agua del lavado.

- **Película de sílice o grabado (la película de sílice es un depósito opalino multicolor, el grabado es una película semi-opaca)**

A veces se produce una reacción con el agua o una reacción química en ciertos tipos de vajilla de cristal. Esto está normalmente causado por alguna combinación de agua blanda o ablandada, soluciones limpiadoras alcalinas, enjuague insuficiente, sobrecarga del lavavajillas y el calor del secado. Puede que sea imposible evitar el problema, salvo con el lavado manual.

Para hacer más lento este proceso utilice una cantidad mínima de detergente pero no menos de 1 cucharada (15g) por carga. Utilice un agente de enjuague líquido y disminuya la carga del lavavajillas para permitir un enjuague completo. La película de sílice y el grabado son permanentes y no pueden eliminarse. No utilice secado con calor.

- **Manchas blancas en utensilios de cocina con acabado antiadherente**

¿El detergente ha eliminado la curación de los utensilios de cocina? Vuelva a curar los utensilios de cocina después de lavarlos en el lavavajillas.

- **Manchas marrones en la vajilla y en el interior del lavavajillas**

¿Tiene el agua alto contenido de hierro? Lave nuevamente la vajilla utilizando entre 1 y 3 cucharaditas (5-15 ml) de cristales de ácido cítrico agregados a la parte cubierta del compartimiento del detergente. No use detergente. Continúe con un ciclo normal de lavado con detergente. Si necesita tratamiento más frecuente que mes por medio, se recomienda la instalación de un dispositivo de remoción de hierro.

- **Marcas negras o grises en la vajilla**

¿Hay objetos de aluminio que rozan la vajilla durante el lavado? Los objetos desechables de aluminio pueden romperse en el lavavajillas y dejar marcas. Lave a mano estos objetos. Elimine las marcas del aluminio utilizando un limpiador abrasivo suave.

- **Manchas anaranjadas en la vajilla de plástico o en el interior del lavavajillas**

¿Hay grandes cantidades de comida a base de tomate en la vajilla que se

coloca en el lavavajillas? Puede ser necesario utilizar un producto quitamanchas para eliminar las manchas de su lavavajillas. Las manchas no afectarán el rendimiento del lavavajillas

LA VAJILLA NO SE SECA COMPLETAMENTE

- **La vajilla no está seca**

¿Cargó el lavavajillas de manera de permitir un correcto escurrimiento del agua? No lo sobrecargue. Consulte la sección “Cómo cargar el lavavajillas”. Utilice un agente de enjuague líquido para acelerar el secado.

¿Los plásticos están húmedos? A menudo es necesario secar los plásticos con toalla.

¿El compartimiento del agente de enjuague está vacío? Consulte la sección “Compartimiento del agente de enjuague”.

¿Utilizó la opción de secado al aire o con ahorro de energía? Utilice la opción secado con calor para una vajilla más seca.

LA VAJILLA SE DAÑA DURANTE ALGUNO DE LOS CICLOS

- **La vajilla se cachea**

¿Cargó correctamente el lavavajillas? Coloque la vajilla y los vasos de manera que queden estables y no se golpeen con la acción del lavado. Evite que la vajilla se cache introduciendo y retirando las rejillas lentamente.

NOTA: Las antigüedades, el cristal de filo fino y tipos similares de porcelana y vajilla de cristal pueden ser demasiado delicados para el lavado automático. Lávelos a mano.

RUIDOS

- **Chirridos, crujidos o zumbidos**

Un objeto duro ha ingresado en el módulo de lavado (en algunos modelos). Cuando se retira el objeto, el sonido debería detenerse.

ASISTENCIA O REPARACIÓN

Antes de llamar para solicitar asistencia o servicio técnico, por favor consulte “Detección y solución de problemas”. Puede ahorrarle una llamada al servicio técnico. Si aún necesita ayuda, siga las instrucciones que se detallan a continuación.

Cuando llame, tenga a mano la fecha de compra y los números de modelo y de serie completos del artefacto. Esta información nos ayudará a responder mejor a su solicitud.

Si necesita repuestos

Si necesita encargar repuestos, le recomendamos que utilice sólo los repuestos especificados por la fábrica. Estos repuestos se adaptarán bien y funcionarán bien. Para ubicar los repuestos especificados por la fábrica en su área, llame a nuestro Centro de Atención al Cliente al número 1-877-337-3639 o al centro de servicio técnico designado más cercano.

Garantía Limitada

Servicios en el hogar

1 año de garantía

Durante 12 meses a partir de la fecha de la compra original, Haier reparará o cambiará sin cargo cualquier pieza que falle debido a un defecto en los materiales o en la realización, incluyendo la mano de obra.

3 años de garantía limitada (sólo las piezas)

Durante 36 meses a partir de la fecha de la compra original, Haier cambiará sin cargo cualquier pieza que falle debido a un defecto en la fabricación.

Tina de acero inoxidable y revestimiento interior de la puerta

La tina de acero inoxidable y el revestimiento interior de la puerta tienen garantía por el período que dure el lavavajillas en el caso de oxidación.

NOTA: La entrada externa de agua y las partes de los tubos de drenaje no están cubiertos por esta garantía.

Excepciones: Garantía en uso comercial o de alquiler

90 días desde la fecha original de compra para mano de obra

90 días desde la fecha original de compra para piezas. No se aplica ninguna otra garantía.

Para servicios de garantía

Póngase en contacto con el centro de reparaciones autorizado más cercano. Todos los servicios deben ser realizados por el centro de reparaciones autorizado de Haier. Para saber el nombre y teléfono del centro de reparaciones autorizado más cercano llame al: 1-877-337-3639.

Antes de llamar, por favor tenga la siguiente información disponible:

Número de modelo y serie de su electrodoméstico (se encuentra en la parte izquierda del marco de la puerta) El nombre y dirección de la tienda donde compró la unidad y la fecha de compra. Una descripción clara del problema. Un comprobante de compra (recibo de venta).

Esta garantía cubre artefactos dentro de los Estados Unidos, Canadá y Puerto Rico. No se encuentran cubiertos por esta garantía:

Cambio o reparación de fusibles, interruptores automáticos, cableado o tuberías del hogar. Un producto cuyo número de serie haya sido quitado o modificado. Los gastos por servicios que no se identifican específicamente como normales, tales como la zona normal de servicio o las horas normales. Los daños al lavavajillas. Los daños ocurridos durante el envío. Daños causados por instalación y mantenimiento incorrectos. Daños por mal uso, abuso, accidente, incendio, inundación o casos de fuerza mayor. Daños causados por otra reparación que no sea la brindada por un centro de reparaciones o vendedor autorizado de Haier. Daños causados por corriente, voltaje o suministro eléctricos incorrectos. Daños provocados por modificaciones, alteraciones o ajustes al producto no autorizados por Haier. Ajustes o controles operados por el propietario tal como se identifica en el manual del propietario. Las mangueras, perillas, y todos los complementos, accesorios y piezas descartables. Los gastos de mano de obra, transporte para la reparación y gastos de envío para la remoción y el reemplazo de piezas defectuosas después del período inicial de 12 meses. Daño por cualquier otra cosa que no sea uso doméstico normal. Cualquier gasto de transporte o envío.

ESTA GARANTÍA LIMITADA SE OTORGA EN LUGAR DE CUALQUIER OTRA GARANTÍA, EXPRESADA O IMPLÍCITA INCLUYENDO LAS GARANTÍAS DE COMERCIALIZACIÓN E IDONEIDAD PARA UN FIN DETERMINADO

El recurso provisto en esta garantía es exclusivo y otorgado en lugar de cualquier otro recurso. Esta garantía no cubre daños fortuitos o consecuentes, de modo que las limitaciones descritas anteriormente pueden no aplicarse a su caso. Algunos estados no permiten limitaciones en cuanto a la duración de una garantía implícita, de modo que las limitaciones descritas anteriormente pueden no aplicarse a su caso. Esta garantía le concede derechos legales específicos, y usted puede tener otros derechos, que varían de un estado a otro.

Haier America
New York, NY 10018

IMPORTANT

Do Not Return This Product To The Store

If you have a problem with this product, please contact the
"Customer Satisfaction Center" at 1-877-337-3639.

DATED PROOF OF PURCHASE REQUIRED FOR WARRANTY SERVICE

IMPORTANT

Ne pas Réexpédier ce Produit au Magasin

Pour tout problème concernant ce produit, veuillez contacter le service des
consommateurs 'Customer Satisfaction Center' au 1-877-337-3639.

UNE PREUVE D'ACHAT DATEE EST REQUISE POUR BENEFICIER DE LA GARANTIE.

IMPORTANTE

No regrese este producto a la tienda

Si tiene algún problema con este producto, por favor contacte el "Centro de Servicio al
Consumidor" al 1-877-337-3639 (Válido solo en E.U.A).

NECESITA UNA PRUEBA DE COMPRA FECHADA PARA EL SERVICIO DE LA GARANTIA

120V, 60Hz

**Made in China
Fabriqué en Chine
Hecho en China**

Haier®

**Haier
New York, NY 10018**

Printed in China