

This Owner's Manual is provided and hosted by [Appliance Factory Parts](#).



LG LCV900B Owner's Manual

[Shop genuine replacement parts for LG LCV900B](#)



[Find Your LG Vacuum Cleaner Parts - Select From 37 Models](#)

----- Manual continues below part list -----

Available Replacement Parts for LG LCV900B

ADQ73133301	Exhaust Filter Assembly
AGR73194501	Telescopi Pipe Assembly
MAM62245901	Head Base
MAS62023801	Belt
MBV62082001	Clip
MCK66013601	Cover,pipe
MDJ50005201	Motor Safety Filter
MDJ54988501	Motor Safety Filter
MEG62379901	Fixing Holder



ENGLISH

ESPAÑOL

FRANÇAIS

OWNER'S MANUAL VACUUM CLEANER

Please read this manual carefully before operating your vacuum and retain it for future reference.

LcV900B

CONTENTS

LG VACUUM CLEANER WARRANTY

- 3 LG VACUUM CLEANER WARRANTY

IMPORTANT SAFETY INFORMATION

- 4-5 IMPORTANT SAFETY INFORMATION

PARTS AND FEATURES

- 6 PARTS AND FEATURES

ASSEMBLY

- 7 Unpacking the Vacuum Cleaner
- 7 Assembly Parts
- 8 The Vacuum Cleaner Assembly
- 8 Canister
- 8 Telescopic Wand
- 8 Hose
- 8 Power Nozzle
- 9 Accessory Storage
- 9 Cord Storage

OPERATION

- 10 Control Operation
- 10 Adjusting for Carpet Pile Height
- 11 Accessories
- 11 Accessory Use Chart
- 12 Installing Attachments
- 12 Tips and Tricks
- 12 Using the Bare Floor Nozzle
- 13 Stairways and Landings
- 13 Agitator Motor Overload Protection
- 13 Thermal Overload Protection

CARE & CLEANING

- 14 Storing the Vacuum Cleaner
- 14 Dust Tank and Dust Separator Component
- 15 Emptying the Dust Tank
- 15 Cleaning the Dust Tank
- 16 Cleaning the Foam Pre Filter
- 17 Cleaning the HEPA Filter
- 18 Agitator Maintenance
- 18 Replacing the Agitator Belt
- 19 Removing Clogs
- 20 Cleaning the Exterior of the Vacuum Cleaner

TROUBLESHOOTING

- 21-22 Troubleshooting

LG VACUUM CLEANER WARRANTY

LG Electronics Inc. will repair or replace your product, at LG's option, if it proves to be defective in material or workmanship under personal household use, during the warranty period set forth below, effective from the date of original consumer purchase of the product. This limited warranty is good only to the original purchaser of the product and effective only when used in U.S.A. and Canada.

WARRANTY PERIOD:	HOW SERVICE IS HANDLED:
Five Year From the date of the original purchase	Any part of the vacuum cleaner which fails due to a defect in materials or workmanship. During this full five-year warranty , LG will also provide, free of charge , all labor and shop service to replace the defective part. (Except-Suction motor 3 years warranty)

THIS WARRANTY IS IN LIEU OF ANY OTHER WARRANTIES, EXPRESS OR IMPLIED, INCLUDING WITHOUT LIMITATION, ANY WARRANTY OF MERCHANTABILITY OR FITNESS FOR A PARTICULAR PURPOSE. TO THE EXTENT ANY IMPLIED WARRANTY IS REQUIRED BY LAW, IT IS LIMITED IN DURATION TO THE EXPRESS WARRANTY PERIOD ABOVE. LG WILL NOT BE LIABLE FOR ANY CONSEQUENTIAL, INDIRECT, OR INCIDENTAL DAMAGES OF ANY KIND, INCLUDING LOST REVENUES OR PROFITS, IN CONNECTION WITH THE PRODUCT. SOME STATES DO NOT ALLOW LIMITATION ON HOW LONG AN IMPLIED WARRANTY LASTS OR THE EXCLUSION OF INCIDENTAL OR CONSEQUENTIAL DAMAGES, SO THE ABOVE LIMITATIONS OR EXCLUSIONS MAY NOT APPLY TO YOU.

This warranty covers only defects in material and workmanship.

LGE will NOT pay for:

1. Expendable items that can wear out, including, but not limited to, filters and belts.
2. A service technician to instruct the user in correct product assembly, operation or maintenance.
3. A service technician to clean or maintain this product.
4. Damage to or failure of this product if it is not assembled, operated or maintained according to all instructions supplied with this product.
5. Damage to or failure of this product resulting from accident, abuse, misuse or use for other than its intended purpose.
6. Damage to or failure of this product caused by the use of detergents, cleaners, chemicals or utensils other than those recommended in all instructions supplied with this product.
7. Damage to or failure of parts or systems resulting from unauthorized modifications made to this product.

This warranty is extended to the original purchaser for products purchased for home use within the U.S.A. In Alaska, the warranty excludes the cost of shipping or service calls to your home.

Some states do not allow the exclusion or limitation of incidental or consequential damages, so this exclusion or limitation may not apply to you. This warranty gives you specific legal rights, and you may also have other rights which vary from states to states. To know what your legal rights are, consult your local or state consumer affairs or your state's Attorney General.

CUSTOMER ASSISTANCE INFORMATION:

To Prove Warranty Coverage	Retain your Sales Receipt to prove date of purchase. A copy of your Sales Receipt must be submitted at the time warranty service is provided.
To Obtain Nearest Authorized Service Center or Sales Dealer, or to Obtain Product, Customer, or Service Assistance	Call 1-800-243-0000 (Phone answered 24 hours - 365 days a year) and choose the appropriate prompt from the menu; or visit our website at: http://us.lgservice.com . (In Canada- Call 1-888-542-2623, website http://ca.lgservice.com)

IMPORTANT SAFETY INFORMATION

READ ALL INSTRUCTIONS BEFORE USE

IMPORTANT SAFETY INSTRUCTIONS

Read and follow all instructions before using your vacuum cleaner to prevent the risk of fire, electric shock, personal injury, or damage when using the vacuum cleaner. This guide does not cover all possible conditions that may occur. Always contact your service agent or manufacturer about problems that you do not understand.



This is the safety alert symbol. This symbol alerts you to potential hazards that can kill or hurt you and others. All safety messages will follow the safety alert symbol and either the word "WARNING" or "CAUTION".



WARNING

Indicates a hazardous situation which, if not avoided, could result in death or serious injury.



CAUTION

Indicates a hazardous situation which, if not avoided, could result in minor or moderate injury.



WARNING

- **Disconnect electrical supply before servicing or cleaning the unit or when cleaner is not in use.**
Failure to do so could result in electrical shock or personal injury.
- **Do not use vacuum cleaner to pick up anything that is burning or smoking such as cigarettes, matches, or hot ashes.**
Failure to follow this instruction could result in death, fire or electrical shock.
- **Do not vacuum flammable or explosive substances such as gasoline, benzene, thinners, propane (liquids or gases).**
The fumes from these substances can create a fire hazard or explosion. Doing so could result in death or personal injury.
- **Do not handle plug or vacuum cleaner with wet hands.**
Failure to follow this instruction could result in death or electrical shock.
- **Do not unplug by pulling the cord.**
Failure to follow this instruction could result in product damage or electrical shock. To unplug, grasp the plug, not the cord.
- **Keep hair, loose clothing, fingers, and all parts of the body away from openings and moving parts.**
Failure to do so could result in electrical shock or personal injury.
- **Do not pull or carry by cord, use cord as a handle, close a door on cord, or pull cord around sharp edges or corners. Do not run vacuum cleaner over cord. Keep cord away from heated surfaces.**
Failure to follow this instruction could result in electrical shock or personal injury, fire, or product damage.
- **Do not use as a toy. Close attention is necessary when used by or near children.**
Personal injury or product damage could result.
- **Do not use with damaged cord or plug. If appliance is not working as it should, has been dropped, damaged, left outdoors, or dropped into water, return it to a service center.**
Personal injury or product damage could result. If the power cord or plug is damaged or faulty, contact LG Electronics Service Agent to avoid hazard.
- **Do not use vacuum cleaner if it has been under water.**
Personal injury or product damage could result. If the vacuum has water damage, contact LG Electronics Service Agent to avoid hazard.
- **Always turn off this appliance before connecting or disconnecting either hose or motorized nozzle.**
- **Do not leave appliance when plugged in. Unplug from outlet when not in use and before servicing.**
- **Hold plug when rewinding onto cord reel. Do not allow plug to whip when rewinding.**
- **Do not continue to vacuum if any parts appear missing or damaged.**
Personal injury or product damage could result. If parts are missing or damaged, contact LG Electronics Service Agent to avoid hazard.
- **Do not use an extension cord with this vacuum cleaner.**
Fire hazard or product damage could result.
- **Use proper voltage.**
Using improper voltage may result in damage to the motor and possible injury to the user. Proper voltage is listed on the bottom of vacuum cleaner.
- **Turn off all controls before unplugging.**
Failure to do so could result in electrical shock or personal injury.
- **Do not modify the plug in any way.**
Failure to follow this instruction could result in electrical shock, product damage, personal injury or death. If plug does not fit, contact a qualified electrician to install the proper outlet.
- **Repairs to electrical appliances may only be performed by qualified service technicians.**
Improper repairs may lead to serious hazards for the user.
- **Do not use out doors or on wet surfaces.**
Failure to follow this instruction could result in electrical shock or personal injury.
- **Do not put anything between vacuum cleaner body and agitator head space.**
Personal injury or product damage could result.
- This product contains chemicals known to the State of California to cause cancer and birth defects or other reproductive harm. **Wash hands after handling.**
- **Use extra care when cleaning on stairs.**
- **The hose contains electrical wires. Do not use the hose if it is damaged, cut or punctured.**
Failure to follow this instruction could result in death, or electrical shock.
- **Do not put fingers near the gear.**
Failure to follow this instruction could result in personal injury.



IMPORTANT SAFETY INFORMATION

CAUTION

- **Do not insert objects into vacuum openings.**
Failure to follow this instruction could result in product damage.
- **Do not use the vacuum if any of the openings are blocked. Keep vacuum openings free of dust, lint, hair and anything that may reduce air flow.**
Failure to follow this instruction could result in product damage.
- **Do not use the vacuum cleaner without the tank and/or filters properly installed.**
Failure to follow this instruction could result in product damage.
- **Always clean the dust tank and filters after vacuuming carpet cleaners or fresheners, powders and fine dust.**
These products can clog the filters, reduce airflow and/or cause damage to the vacuum. Failure to clean the dust tank and filters could cause permanent damage to the cleaner.
- **Do not use the vacuum cleaner to pick up sharp or hard objects such as small toys, pins, paper clips, etc.**
They may damage the cleaner or dust tank.
- **Store the vacuum cleaner indoors.**
Put the vacuum cleaner away after use to prevent tripping over it.
- **The vacuum cleaner should not be operated by young children.**
Failure to follow this instruction could result in personal injury or product damage.
- **Only use parts produced or recommended by qualified service technicians.**
Failure to do so could result in product damage.
- **Follow all instructions in the owner's manual. Only use LG recommended or approved attachments and accessories.**
Failure to do so could result in personal injury or product damage.
- **When cleaning stairs, always place the vacuum cleaner at the bottom on the stairs.**
Failure to do so could result in personal injury or product damage.
- **Make sure the filters (exhaust filter and motor safety filter) are completely dry before replacing in the machine.**
Failure to do so could result in product damage.
- **Do not dry the filters in an oven or microwave.**
Failure to follow this instruction could result in fire hazard.
- **Do not dry the filters in a clothes dryer.**
Failure to follow this instruction could result in fire hazard.
- **Do not dry near an open flame.**
Failure to follow this instruction could result in fire hazard.
- **Always turn the vacuum cleaner off before connecting or disconnecting the hose.**
Personal injury or product damage could result.
- **The vacuum cleaner is only intended for household use.**
- **You are responsible for proper assembly and use of your vacuum cleaner.**

Thermal protector :

This vacuum cleaner has a special thermostat that protects the vacuum cleaner in case of motor overheating. If the vacuum cleaner suddenly shuts off, turn off and unplug the vacuum cleaner. Check the vacuum cleaner for possible source of overheating such as full dust tank, blocked hose or clogged filter. If these conditions are found, fix them and wait at least 30 minutes before attempting to use the vacuum cleaner. After 30 minutes, plug the vacuum cleaner back in and turn it on. If the vacuum cleaner still does not run, contact a qualified service technician.

SAVE THESE INSTRUCTIONS

PARTS AND FEATURES

It is important to know your vacuum cleaner's parts and features to assure its proper and safe use. Review these before using your vacuum cleaner.

Common Replacement Parts

HEPA Filter	ADQ73133301
Filter Frame	MEA62331601
Foam Filter	MDJ54988501
Agitator Belt	MAS62023801

To order these parts call
 1-800-243-0000 (U.S.A.)
 1-888-542-2623 (Canada)

Accessory Tools



Crevice Tool

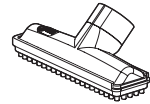

Dusting Brush



Adaptor

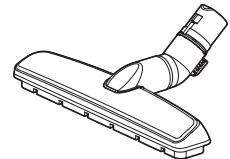

Bare Floor Nozzle

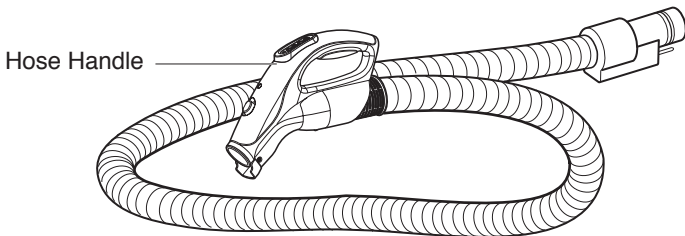

Hose Handle

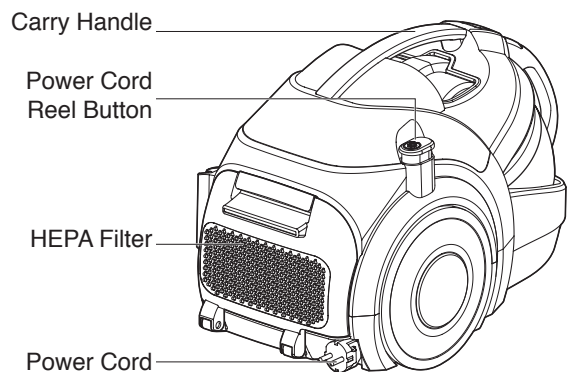

Carry Handle

Power Cord Reel Button

HEPA Filter

Power Cord

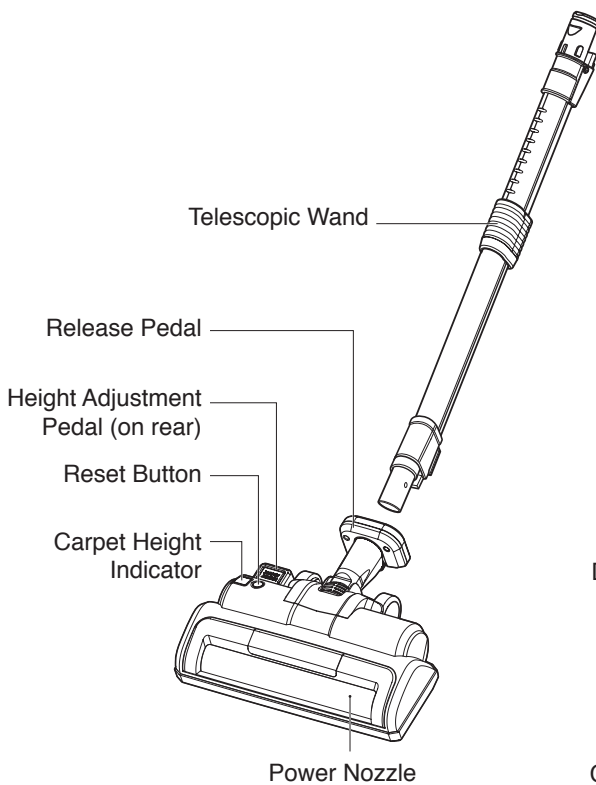

Telescopic Wand

Release Pedal

Height Adjustment Pedal (on rear)

Reset Button

Carpet Height Indicator

Power Nozzle

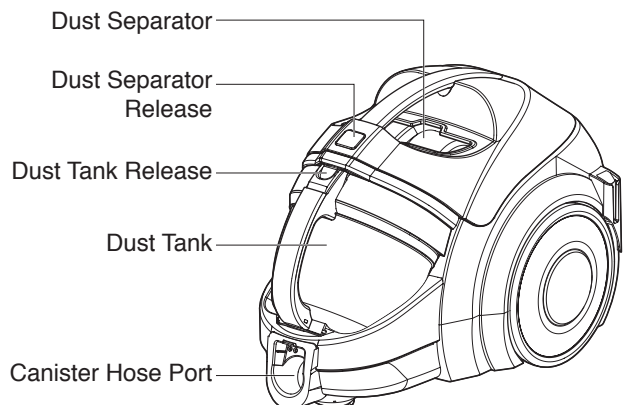

Dust Separator

Dust Separator Release

Dust Tank Release

Dust Tank

Canister Hose Port

To reduce the risk of shipping damage, your vacuum cleaner is shipped partially unassembled.

Unpacking the Vacuum Cleaner

Carefully unpack the vacuum cleaner and make sure that you have all parts before discarding of any packaging.
Remove any tape and protective film before assembly.

Items that are packed in the box:

1. Canister
2. Dusting Brush (already installed)
3. Crevice Tool (already installed)
4. Hose
5. Telescopic Wand
6. Additional Foam Filter
7. Power Nozzle
8. Adaptor
9. Bare Floor Nozzle

Assembly Parts

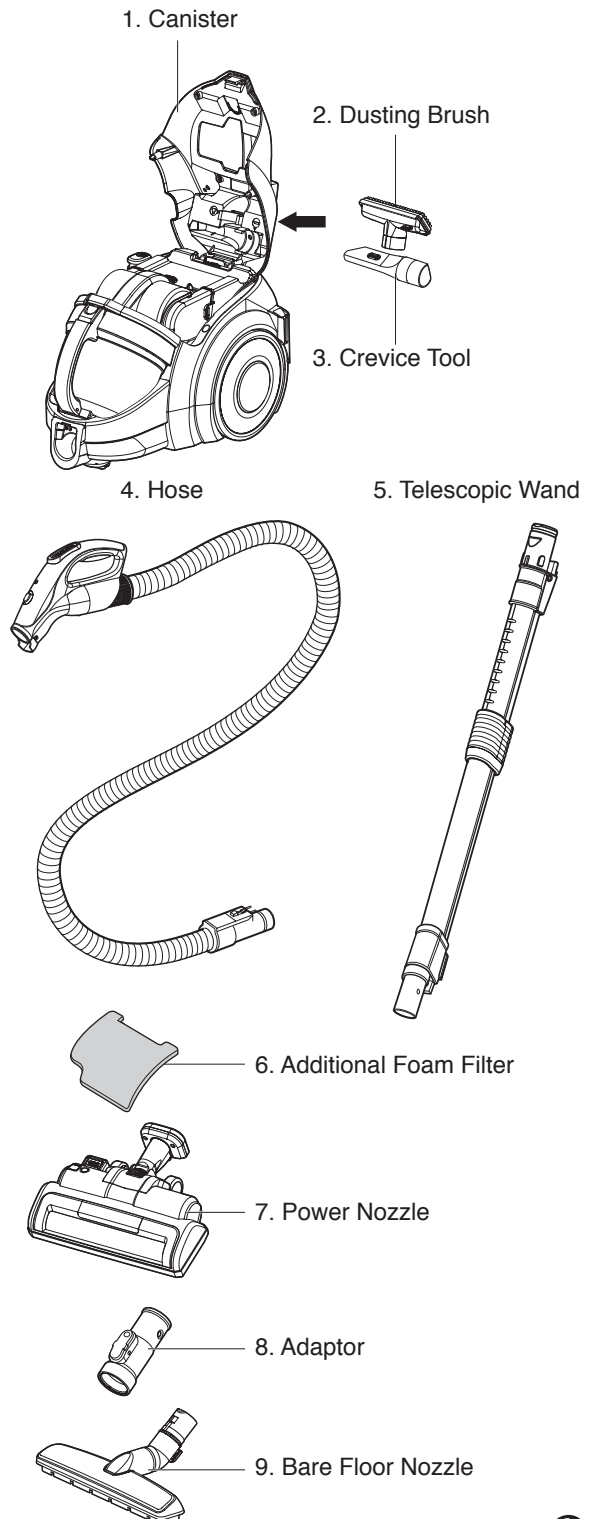

ASSEMBLY

The Vacuum Cleaner Assembly

Canister

1. Inspect Canister
2. Check to see that Dust Tank is properly installed. See the "Emptying the Dust Tank" section for instructions.
3. Check to see that the dust separator and exhaust filters are properly installed. See the "Cleaning the Foam Pre Filter" section for instructions.

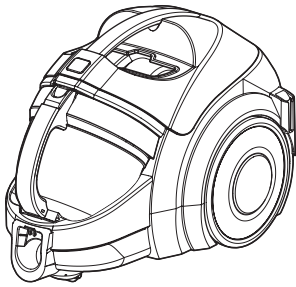

Telescopic Wand

1. Grasp and hold the latch to adjust reach.
2. Pull out the wand to the desired length.

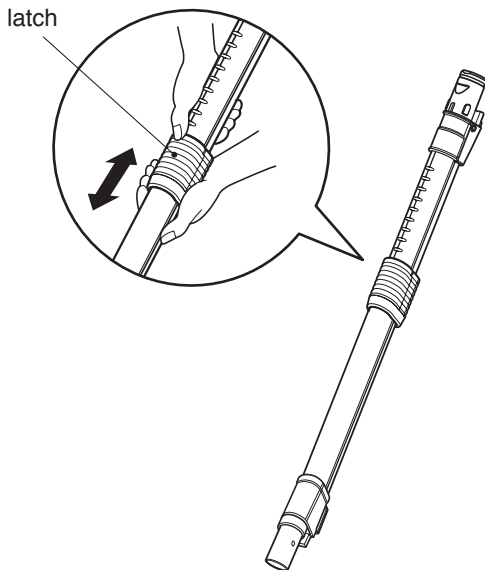

Hose

1. Insert the hose into the canister until it locks into place. To remove the hose from the canister, press the release button and pull the hose out.

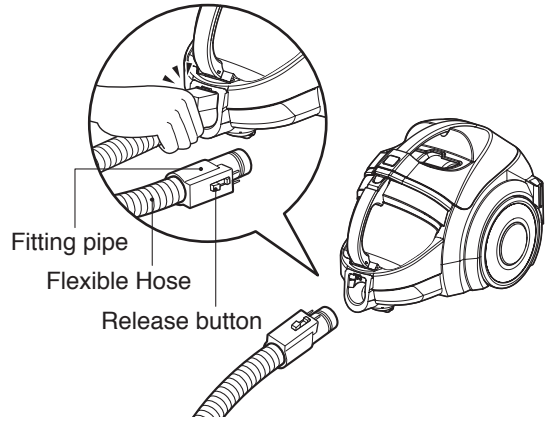

2. Line up the electrical connectors and insert the telescopic wand firmly into hose handle.

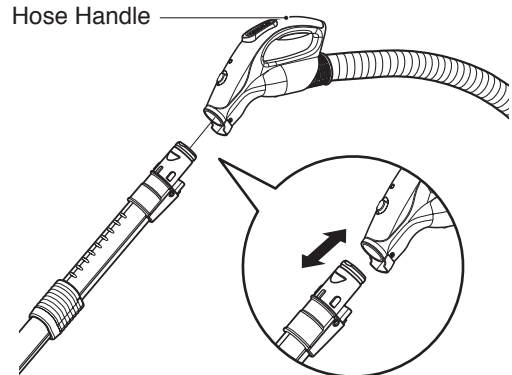

Power Nozzle

- Line up the electrical connectors and push the Power Nozzle into the telescopic wand until it clicks into place.

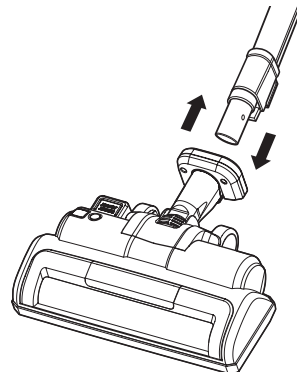

WARNING

Personal Injury and Product Damage Hazard!

DO NOT use outlets above counters. Damage to items in the surrounding area could occur.

Accessory Storage

Your vacuum cleaner features convenient on-board storage of accessories.

- Push the Dust Separator Release Button and open the main cover.

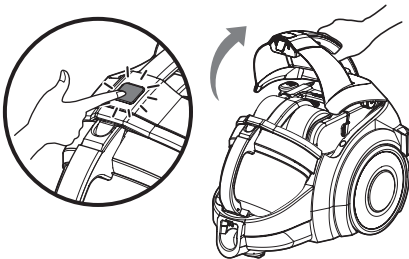

- Clip the dusting brush onto the bottom of the cover with the brush side facing the cover. With the angled edge facing the cover, clip the crevice tool onto the cover.

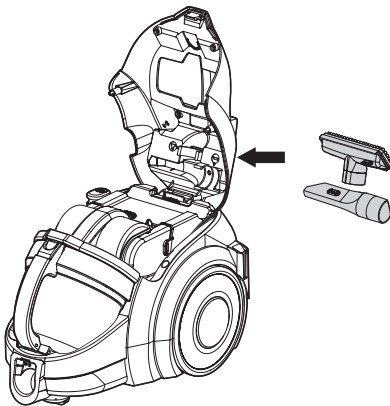

Cord Storage

To release the cord:

Grasp the plug and pull cord to desired cord length.

To store the cord:

Hold plug and press on the cord rewind button on the rear side of handle.

To prevent cord from whipping, hold plug until cord is rewound.

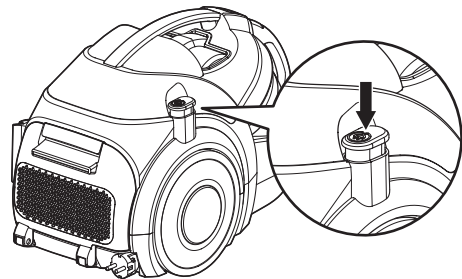

NOTE: To reduce the risk of electric shock, this appliance has a polarized plug (one blade is wider than the other).

This plug will fit in a polarized outlet only one way. If the plug does not fit fully in the outlet, reverse the plug. If it still does not fit, contact a qualified electrician to install the proper outlet. **DO NOT** modify the plug in any way.

OPERATION

WARNING

Personal Injury Hazard

Do not set the vacuum on the stairs, always keep the unit on the floor.

Control Operation

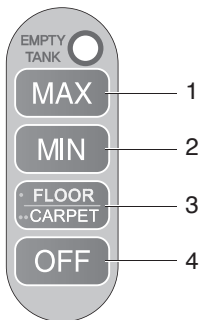

- 1. MAX :** For maximum suction of the vacuum cleaner.
- 2. MIN :** For minimum suction of the vacuum cleaner.
- 3. FLOOR/CARPET :** To turn the agitator on or off.
- 4. OFF:** To turn the canister off.

Adjusting for Carpet Pile Height

To adjust for pile height:

It may be necessary to raise and lower the power head for various carpet pile heights.

Press the right foot pedal to adjust height of the agitator. Each press will raise the agitator one notch.

Suggested pile height settings:

You may need to raise the head of the vacuum cleaner to make vacuuming area rugs and longer pile rugs easier.

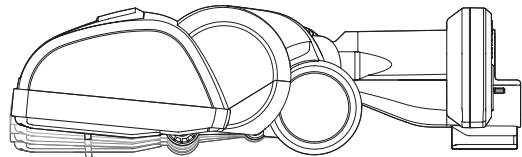

For maximum cleaning performance, the following carpet height settings are recommended:

- L – for bare floors
- ML – for standard carpet
- Higher settings – for very deep pile carpet where easier pushing effort is desired, while maintaining good cleaning performance.

There are 4 settings:

- H = High**
- M = Medium**
- ML = Medium Low**
- L = Low**

NOTE: If the vacuum is difficult to push, change the height adjustment to the next highest setting.

Attention: Special care is required when vacuuming certain types of carpet or flooring. Always check the carpet or floor covering manufacturer's recommended cleaning instructions before vacuuming.

Accessories

Dusting Brush

Functions as a dusting brush and an upholstery nozzle which is useful when cleaning furniture. Attach as shown.

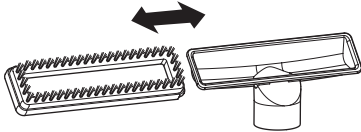

Crevice Tool

The crevice tool can be used for tight corners between cushions and other hard to reach places.

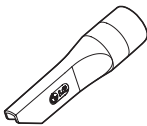

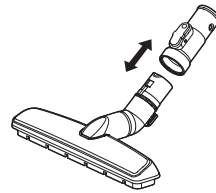

Bare Floor Nozzle

This tool can be used on hardwood and tiled floors.

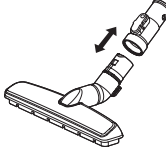

Accessory Use Chart

Accessory	CLEANING AREA							
	Between Cushions	Upholstered Surfaces*	Furniture and Hard Surfaces*	Drapes* (lower power level)	Stairs	Carpeted Floors/ Rugs	Walls	Mattress/ Bedding
Dusting Brush 	●	●	●	●	●	●	●	
Crevice Tool 	●							
Bare Floor Nozzle 			●		●			

* Always make sure attachments are clean before using on fabrics.

OPERATION

Installing Attachments

Using the Dusting Brush

Slide the Dusting Brush over the end of the wand or fit it into the hose handle.

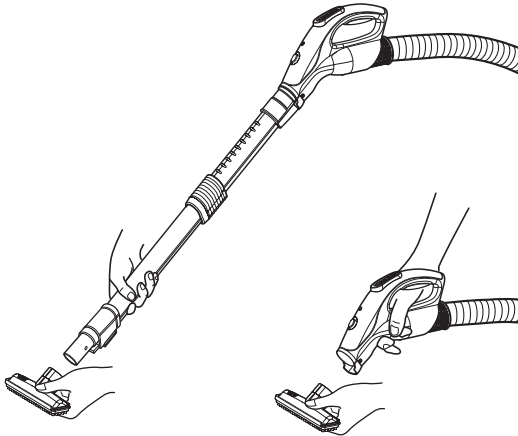

Using the Crevice Tool

Slide the crevice tool over the end of the wand or fit it into the handle.

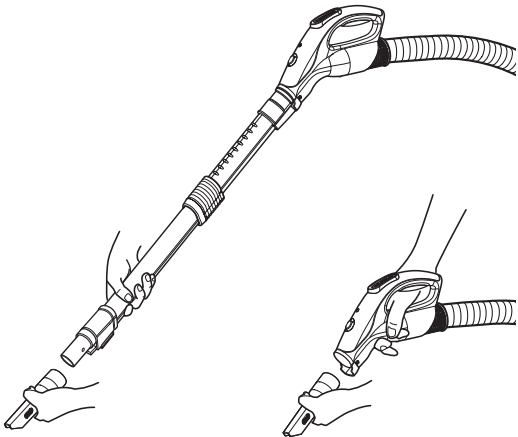

Tips and Tricks

Carpet Edges and Corners:

For tight corners, carpet edges and along base boards, use the dusting brush.

Use the crevice tool for especially hard to reach areas.

Using the Bare Floor Nozzle

The bare floor nozzle is attached to the wand with the adaptor and should be used on hardwood and tiled floors.

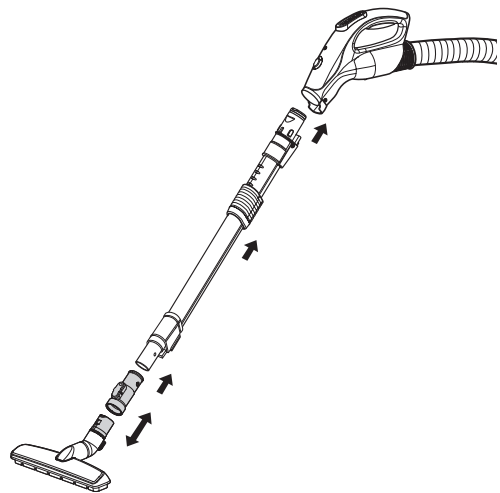

Stairways and Landings

Use the Dusting Brush or Upholstery Nozzle on stairs and landings. Make sure the vacuum cleaner is placed so that it cannot tip or fall. See page 12 for instructions on selecting and using attachments.

Agitator Motor Overload Protection

The agitator has a built-in protection against motor damage should the agitator jam. If the agitator slows down or stops, the agitator overload protector shuts off the agitator motor. The suction motor will remain on at this time.

To correct problem: Turn off and unplug vacuum cleaner, remove obstruction and press the reset button.

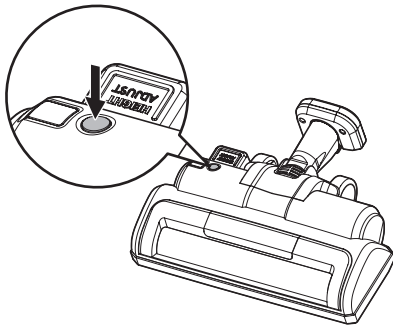

Thermal Overload Protection

This vacuum cleaner has a thermal overload protector which automatically activates to protect the vacuum cleaner from overheating. If a clog disturbs the normal flow of air to the motor, the thermal protector turns the motor off automatically to allow the motor to cool in order to prevent possible damage to the vacuum cleaner.

To correct the problem: Turn the vacuum cleaner off and unplug the power cord. Check for and remove clogs, if necessary. Also check and clean any dirty filters.

Wait approximately 30 minutes and plug the vacuum cleaner in and turn back on to see if the motor protector has reset. The thermal protector system will not reset until the vacuum cleaner has completely cooled down.

CARE & CLEANING

Always follow all safety precautions when cleaning and servicing the vacuum cleaner.

Storing the Vacuum Cleaner

When not in use, store the vacuum cleaner upright or on its wheels. Insert the nozzle clip into its slot on canister bottom and on side of the body.

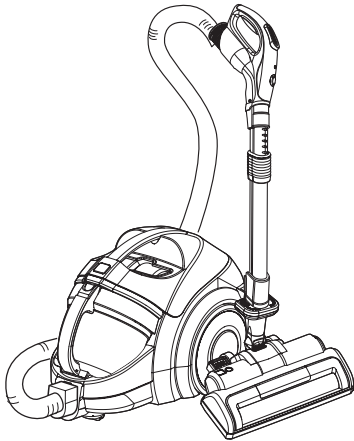
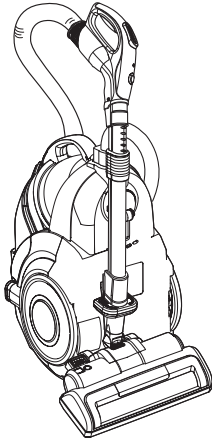

Dust tank and Dust Separator Component

The dust tank and dust separator consist of several key components.

Always make sure that all parts are properly reinstalled after emptying the dust tank.

Never operate the canister without all filters in place!

Never operate the canister with wet filters or components!

Key components:

1. **Dust tank lid** : Open to empty the dust tank.
2. **Dust tank** : Where dirt is collected.
3. **Dust separator lid** : Open to remove debris from dust separator.
- 4~5. **Foam pre filter** : Captures medium to fine particles. It consists of washable filter frame and foam filter.

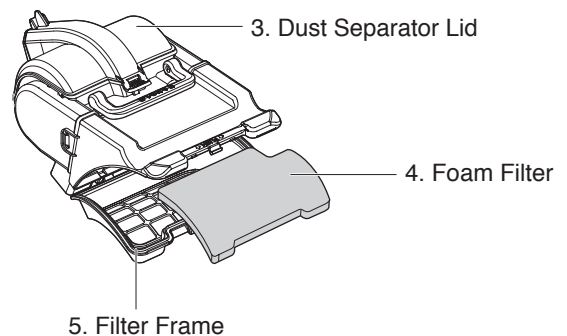
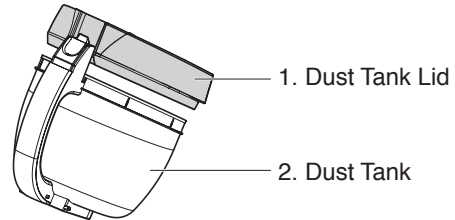

Emptying the Dust Tank

⚠ WARNING

Electrical shock and personal injury hazard.
Always unplug the power cord from the electrical outlet before servicing or performing maintenance on the vacuum cleaner. Failure to do so could result in electrical shock or personal injury.

For maximum performance, always empty the dust tank when the indicator on the hose handle is lit, or when the dust tank level reaches the MAX line.

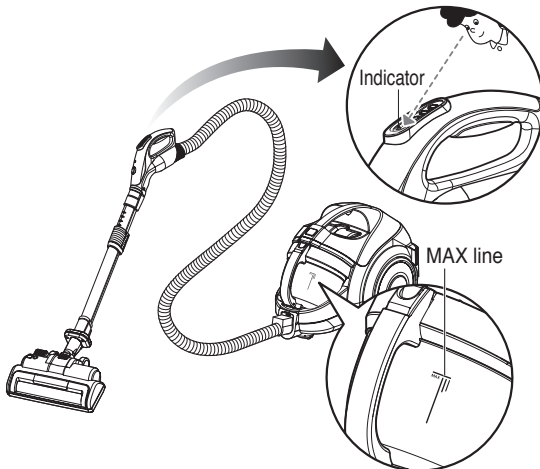

TO REMOVE DUST TANK, Grasp the handle of dust tank and then press the dust tank release. Pull out the dust tank.

Tank separation lever

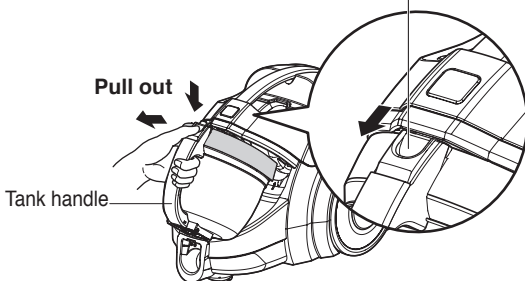

TO EMPTY DUST TANK, lift the dust tank cover off and empty the tank as shown.

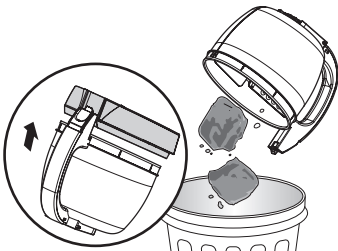

Cleaning the Dust Tank

For optimal performance, clean the dust tank regularly.

To Clean the Dust Tank:

1. Remove the dust tank from the vacuum cleaner.
2. Wash the dust tank and cover of dust tank.
3. Dry completely away from direct sunlight.

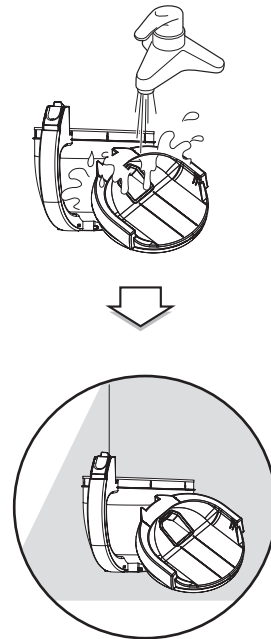

NEVER operate the canister with wet components!

CARE & CLEANING

Cleaning the Foam Pre Filter

CAUTION

A wet filter can cause permanent damage to the vacuum cleaner. Be sure filters are completely dry before reinstalling.

For optimal performance, check the filters every 2 months and clean when necessary.

To Clean the foam pre filter:

1. Grasp the handle of canister and then push the dust separator release button. Open the cover of canister.

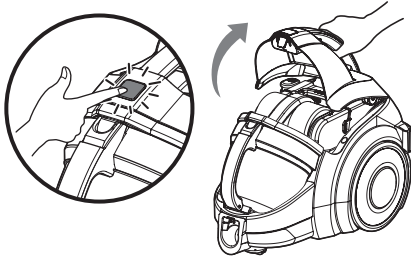

2. Grasp the handle of the dust separator and take it out.

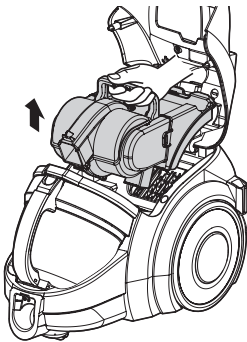

3. Open the dust separator lid by pulling the lid cover lever and remove dirt.

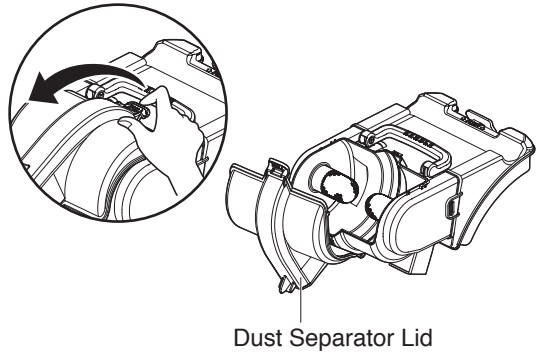

4. Open the pre filter cover by pulling the pre filter cover lever. Take out the foam filter and remove the filter frame from the dust separator.

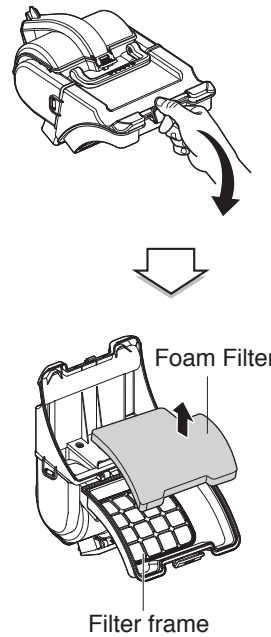

- Shake out any excess dust or debris and rinse the foam filter & filter frame with clean water.

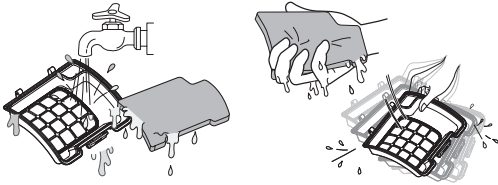

- Dry completely away from sunlight.



NEVER operate the vacuum cleaner with wet filters or components!

If you notice a loss of suction and cleaning the foam filter does not help, you need to replace the foam filter. You can purchase additional foam filters from LG by calling 1-800-243-0000(U.S.A), 1-888-542-2623 (Canada) and asking for parts on page 6.

Cleaning the HEPA Filter

For optimal performance, check the filter every 6 months and clean when necessary.

To Clean the HEPA Filter:

- Remove the HEPA filter cover.

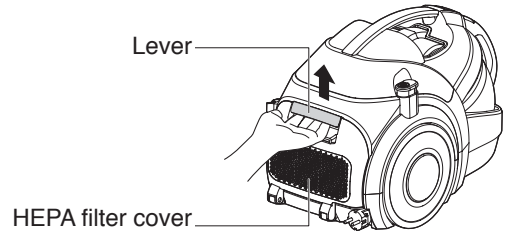

- Separate the HEPA filter by pushing the button.

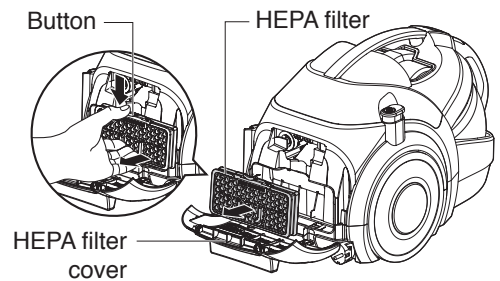

- Wash the filter thoroughly in flowing water.



- Remove moisture.



- Dry completely away from sunlight.

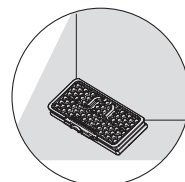

CARE & CLEANING

Agitator Maintenance

⚠ WARNING

Electrical shock and personal injury hazard. Always unplug the vacuum cleaner before servicing. Failure to do so could result in electrical shock or personal injury.

Frequently check the agitator brush area for hair, string and lint buildup.

Remove the Agitator Brush Cover:

1. Unplug the canister. Disconnect power nozzle from the wand.
2. Turn the power nozzle over, so that the agitator is facing up.
3. Set the power nozzle on a cloth or a smooth surface. Remove the six screws on the bottom of the head and remove the cover.

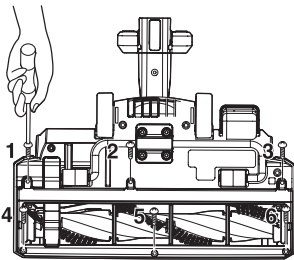

4. Carefully remove any accumulated string, hair, etc. from the agitator and the agitator area.

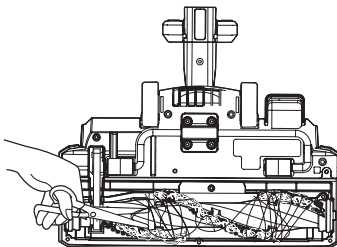

To reinstall the cover, reverse the steps above.

Replacing the Agitator Belt

⚠ WARNING

Electrical shock and personal injury hazard. Always unplug the vacuum cleaner before servicing. Failure to do so could result in electrical shock or personal injury.

If the belt breaks, follow the steps below to replace the agitator belt.

To Replace the Belt:

1. Remove the agitator brush cover.
2. Lift the agitator straight out.

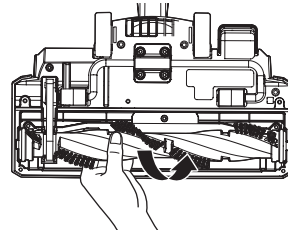

3. Unhook the old belt from the drive pulley. Make sure no pieces of the broken belt are trapped in the agitator or drive pulley area.

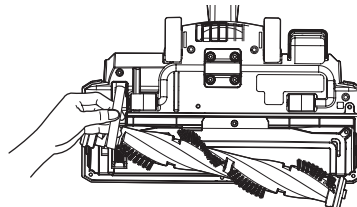

4. Hook the new belt over drive pulley of agitator motor.

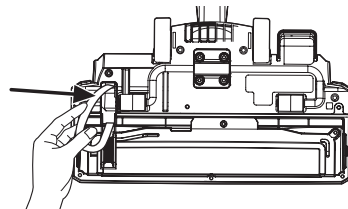

5. Fit the agitator through the belt, making sure the belt is aligned with the pulley section of the agitator.

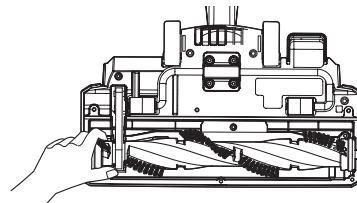

6. Lower the agitator into place, making sure the oval shaped tabs fit into the indents on the head.

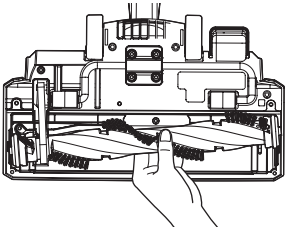

7. Reinstall the agitator brush cover.

Removing Clogs

⚠ WARNING

Electrical shock and personal injury hazard. Always unplug the vacuum cleaner before servicing. Failure to do so could result in electrical shock or personal injury.

If you notice a loss in suction, first check the filters as described on page 16. If the filters are clean, there may be a clog. The arrows show areas where clogs are most likely to occur.

To check for clogs:

1. Check the hose where it connects to the canister by pressing the release button on the top end of the hose.

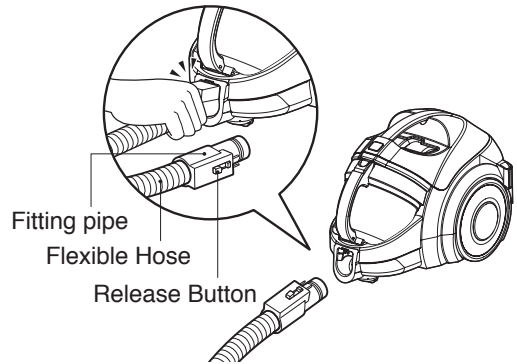

2. Check the power nozzle where it connects to the wand by pressing the power nozzle release pedal.

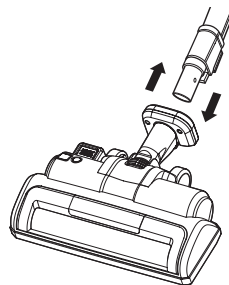

3. Remove the dust separator and check the dust separator inlet where it connects to the canister.

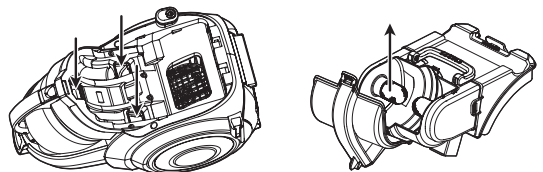

CARE & CLEANING

4. Turn the power nozzle over and check the agitator inlet.

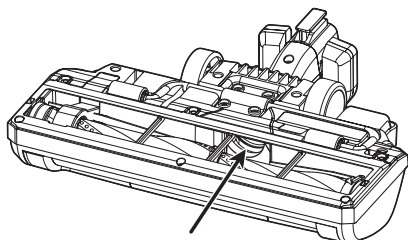

5. Separate the wand and hose and check for clogging.

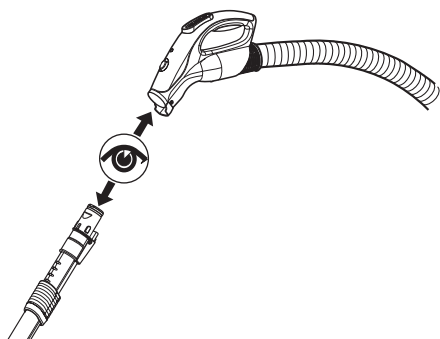

Cleaning the Exterior of the Vacuum Cleaner

⚠ WARNING

Electrical shock and personal injury hazard. Always unplug the vacuum cleaner before servicing. Failure to do so could result in electrical shock or personal injury.

Wipe the exterior of the vacuum cleaner with a clean, soft cloth that has been dipped in water and wrung dry.

DO NOT allow water to enter any openings in the vacuum cleaner.

DO NOT clean tools in a dishwasher or clothes washer. Wash tools in warm soapy water, rinse and allow to air dry completely.

DO NOT use tools if they are wet.

Review this chart to find do-it-yourself solutions for minor performance problems. Any service or repair needed, other than as described in this Owner's Manual, should be performed through your local LGE service center.

WARNING

Electrical shock and personal injury hazard.

Always unplug the vacuum cleaner before servicing. Failure to do so could result in electrical shock or personal injury.

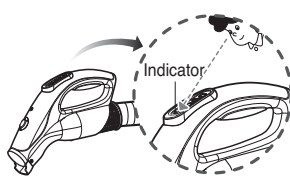
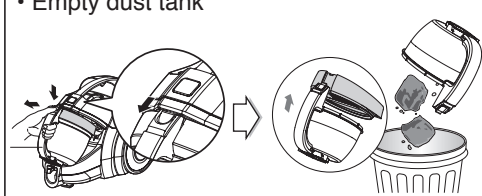
PROBLEM	POSSIBLE CAUSE	POSSIBLE SOLUTION
Vacuum cleaner will not run	<ul style="list-style-type: none"> • Unplugged at wall outlet • Hose is not connected to the body properly • Dust tank improperly installed • Clogged hose, wand, nozzle 	<ul style="list-style-type: none"> • Make sure cord is plugged into a functioning outlet. • Remove the hose from the body and reconnect it properly. • Make sure all dust tank components and filters are installed correctly. • Check for clogs.
Poor suction	<ul style="list-style-type: none"> • Full or clogged dust tank and filters • Dust tank improperly installed • Clogged hose, wand, nozzle 	<ul style="list-style-type: none"> • Empty dust tank and clean filters. • Make sure all dust tank components and filters are installed correctly. • Check for clogs.
LED on the hose is lit 	<ul style="list-style-type: none"> • Dust tank is full • Power is on without dust tank • Rotating plate in the dust tank is restricted because of obstruction 	<ul style="list-style-type: none"> • Empty dust tank • Reattach dust tank • Remove obstruction. 
Unit runs louder than usual	<ul style="list-style-type: none"> • Clogged hose, wand, nozzle 	<ul style="list-style-type: none"> • Check for clogs.

TROUBLESHOOTING

PROBLEM	POSSIBLE CAUSE	POSSIBLE SOLUTION
<p>Musty or unusual smell</p>	<ul style="list-style-type: none"> • Smell of new motor • Old and dirty filters • The foam filter or exhaust filter is wet. 	<ul style="list-style-type: none"> • New vacuum cleaner smell should disappear in 1-2 months. • Empty dust tank and clean filters. • Dry the foam filter or exhaust filter completely away from sunlight.
<p>Agitator does not turn</p>	<ul style="list-style-type: none"> • Switch is off (unit is in bare floor mode) • The power nozzle is disconnected with the wand. • Agitator motor overload protection is tripped (brush is jammed) • Belt broken • The wand is disconnected with the hose. 	<ul style="list-style-type: none"> • Turn on agitator power switch. • Properly connect the power nozzle to the wand. • Unplug the vacuum cleaner and check the agitator for obstructions and reset the unit. • Replace belt. • Properly connect the wand to the hose.



ESPAÑOL

MANUAL DEL PROPIETARIO ASPIRADOR

Lea este manual detenidamente antes de utilizar el aspirador y guárdelo para futuras consultas.

LcV900B

CONTENIDO

GARANTÍA DE ASPIRADOR LG

- 3 GARANTÍA DE ASPIRADOR LG

INFORMACIÓN IMPORTANTE SOBRE SEGURIDAD

- 4-5 INFORMACIÓN IMPORTANTE SOBRE SEGURIDAD

PIEZAS Y CARACTERÍSTICAS

- 6 PIEZAS Y CARACTERÍSTICAS

MONTAJE

- 7 Desembalaje del aspirador
- 7 Piezas:
- 8 El conjunto del aspirador
- 8 Depósito
- 8 Varilla telescópica
- 8 Manguera
- 8 Boquilla de aspiración
- 9 Almacenaje de accesorios
- 9 Recogecable

FUNCIONAMIENTO

- 10 Control de funcionamiento
- 10 Ajuste de la altura del pelo de moquetas
- 11 Accesorios
- 11 Cuadro de utilización de accesorios
- 12 Colocación de accesorios
- 12 Consejos y trucos
- 12 Uso de la herramienta de boquilla para suelo desnudo
- 13 Peldaños y descansillos
- 13 Protección contra sobrecargas del motor agitador
- 13 Protección contra sobrecarga térmica

CUIDADO Y LIMPIEZA

- 14 Guardar el aspirador
- 14 Depósito colector de polvo y componente separador de polvo
- 15 Vaciado del depósito colector de polvo
- 15 Limpieza del depósito colector de polvo
- 16 Limpieza del prefiltro de espuma
- 17 Limpieza del filtro HEPA
- 18 Mantenimiento del agitador
- 18 Sustitución de la correa del aspirador
- 19 Eliminación de obstrucciones
- 20 Limpieza del exterior del aspirador

SOLUCIÓN DE PROBLEMAS

- 21-22 Solución de problemas

GARANTÍA DE ASPIRADOR LG

LG Electronics Inc. reparará o sustituirá su producto, a discreción de LG, en caso de defectos en materiales o mano de obra bajo uso doméstico, durante el periodo de garantía que se indica más adelante, y en vigor desde la fecha de compra original del producto. Esta garantía limitada sólo tiene validez para el comprador original del producto y cuando se utilice en EE.UU. y Canadá.

PERÍODO DE GARANTÍA:	CÓMO SE PRESTA EL SERVICIO:
Cinco años Desde la fecha de compra original	Cualquier parte del aspirador que falle debido a defectos de materiales o mano de obra. Durante este periodo de garantía completa de cinco años , LG prestará, de forma gratuita , todos los servicios de mano de obra y taller para sustituir la pieza defectuosa. (Excepción - el motor de succión tiene 3 años de garantía.)

ESTA GARANTÍA EXCLUYE CUALQUIER OTRA GARANTÍA, EXPRESA O IMPLÍCITA, INCLUIDA SIN LIMITACIÓN CUALQUIER GARANTÍA DE COMERCIABILIDAD O ADECUACIÓN A UN FIN PARTICULAR. EN EL GRADO EN QUE CUALQUIER GARANTÍA IMPLÍCITA SEA REQUERIDA POR LEY, SE LIMITARÁ EN SU DURACIÓN AL PERÍODO INDICADO ANTERIORMENTE PARA LA GARANTÍA EXPLÍCITA. LG NO SERÁ RESPONSABLE DE NINGÚN DAÑO CONSECUCIONAL, INDIRECTO O INCIDENTAL DE NINGÚN TIPO, INCLUIDAS PÉRDIDAS DE INGRESOS O BENEFICIOS EN RELACIÓN CON EL PRODUCTO. ALGUNOS ESTADOS NO PERMITEN LA LIMITACIÓN EN EL TIEMPO DE LA DURACIÓN DE GARANTÍAS IMPLÍCITAS O LA EXCLUSIÓN DE DAÑOS INCIDENTALES O CONSECUCIONALES, POR LO QUE NO LE SERÁN APLICABLES LAS LIMITACIONES O EXCLUSIONES.

Esta garantía cubre sólo los defectos de material y mano de obra.

LGE no pagará:

1. Elementos sometidos a desgaste incluidos, pero no limitados a ellos, filtros y correas.
2. Un técnico de servicio para enseñar al usuario el correcto montaje, utilización y mantenimiento del producto.
3. Un técnico de servicio para la limpieza o mantenimiento de este producto.
4. Los daños o fallos de este producto si no se ha montado, no se ha utilizado y no se ha realizado el mantenimiento según las instrucciones facilitadas con este producto.
5. Daños o fallos de este producto resultantes de accidentes, abusos, usos incorrectos o para fines diferentes de los previstos para este producto.
6. Daños o fallos de este producto causados por el uso de detergentes, limpiadores, productos químicos o utensilios diferentes a los recomendados en las instrucciones facilitadas con el producto.
7. Daños o fallos de las piezas o sistemas resultantes de modificaciones no autorizadas realizadas a este producto.

Esta garantía se aplica al comprador original para productos adquiridos para uso doméstico en EE.UU. En Alaska, la garantía excluye los costes de envío o llamadas de servicio a su domicilio.

Algunos estados no permiten la exclusión o limitación de daños incidentales o consecucionales, por lo que quizás no le sea aplicable esta exclusión. Esta garantía le proporciona derechos legales específicos, y usted puede tener otros derechos que varían de unos estados a otros. Para conocer sus derechos legales, consulte al departamento de comercio y consumo local o estatal.

INFORMACION DE ASISTENCIA AL CLIENTE:

Para probar la cobertura en garantía	Guarde el comprobante de compra para demostrar la fecha de compra. Deberá enviar una copia del justificante de compra para cualquier servicio en garantía.
Para ponerse en contacto con el servicio técnico o distribuidor más cercano, o para obtener asistencia en relación con el producto o solicitar servicio	Llame al número 1-800-243-0000 (Teléfono de 24 horas - 365 días al año) y elija entre las opciones del menú; o visite nuestra página web en: http://us.lgservice.com . (En Canadá llame al 1-888-542-2623, página web http://ca.lgservice.com)

INFORMACIÓN IMPORTANTE SOBRE SEGURIDAD

LEA TODAS LAS INSTRUCCIONES ANTES DEL USO

INSTRUCCIONES DE SEGURIDAD IMPORTANTES

Lea y cumpla con todas las instrucciones antes de utilizar el aspirador para evitar el riesgo de incendio, descargas eléctricas, lesiones o daños durante el uso del aspirador. Esta guía no cubre todas las condiciones posibles que puedan ocurrir. Póngase en contacto con el servicio técnico o el fabricante para cualquier problema que no pueda entender.



Se trata de un símbolo de alerta de seguridad. Este símbolo le alerta de peligros potenciales que pueden causar lesiones graves o mortales a otras personas. Todos los mensajes de seguridad estarán acompañados del símbolo de alerta de seguridad y la palabra "ADVERTENCIA" o "PRECAUCIÓN".



ADVERTENCIA

Indica una situación peligrosa que, si no se evita, podría dar lugar a lesiones graves o mortales.



PRECAUCIÓN

Indica una situación peligrosa que, si no se evita, podría dar lugar a lesiones leves.



ADVERTENCIA

- **Desconecte la alimentación eléctrica antes de cualquier trabajo de servicio o limpieza de la unidad o cuando no la esté utilizando.**
En caso contrario, podría causar descargas eléctricas o lesiones.
- **No utilice el aspirador para recoger nada que esté ardiendo o con humo, como cigarrillos, cerillas o cenizas caliente.**
En caso contrario, podría causar lesiones mortales, un incendio o descargas eléctricas.
- **No aspire sustancias inflamables o explosivas, como gasolina, benceno, disolventes, propano (líquidos o gases).**
Los gases de estas sustancias pueden crear peligro de incendio o explosión. Puede causar peligro de lesiones graves o mortales.
- **No toque el enchufe o el aspirador de vapor con las manos mojadas.**
En caso contrario, podría causar lesiones mortales o descargas eléctricas.
- **No desconecte el aparato tirando del enchufe.**
En caso contrario, podría causar descargas eléctricas o dañar el producto. Para desenchufar, hágalo tirando del enchufe, no del cable.
- **Mantenga el cabello, las prendas amplias, los dedos etc, alejados de los orificios y piezas en movimiento.**
En caso contrario, podría causar descargas eléctricas o lesiones.
- **No transporte el aparato tirando del cable, ni utilice el cable como asa, no enganche el cable con una puerta ni lo pase alrededor de bordes o esquinas cortantes. No pase el aspirador por encima del cable. Mantenga el cable alejado de superficies calientes.**
En caso contrario, podría causar descargas eléctricas, sufrir lesiones o dañar el producto.
- **No lo utilice como juguete. Preste especial atención cuando utilice el aspirador en presencia de niños.**
Podría sufrir lesiones o causar daños.
- **No utilice el aspirador si el cable o el enchufe están dañados. Si el aparato funciona correctamente, si se ha caído o dañado, si se ha dejado al aire libre o se caído en agua, envíelo al servicio técnico.**
Podría sufrir lesiones o causar daños. Si el cable de alimentación está dañado o es defectuoso, póngase en contacto con el servicio técnico de LG Electronics para evitar peligros.
- **No utilice el aspirador si se ha estado bajo el agua.**
Podría sufrir lesiones o causar daños. Si el aspirador se ha dañado a causa del agua, póngase en contacto con el servicio técnico de LG Electronics para evitar peligros.
- **Apague siempre el aparato antes de conectar o desconectar la manguera o la boquilla motorizada.**
- **No deje el aparato desatendido mientras esté enchufado. Desconéctelo de la red cuando no vaya a usarlo antes del mantenimiento.**
- **Sujete el enchufe para recoger el cable en el recogeable. No deje el enchufe impacte para recoger el cable.**
- **Deje de utilizar el aparato si observa que falta alguna pieza o hay alguna pieza dañada.**
Podría sufrir lesiones o causar daños. Si faltan piezas o alguna está dañada, póngase en contacto con el servicio técnico de LG Electronics para evitar peligros.
- **No utilice cables de extensión con este aspirador.**
Podría causar un incendio o dañar el producto.
- **Utilice el voltaje adecuado.**
En caso contrario, podría dañarse el motor y el usuario podría sufrir lesiones. El voltaje adecuado se indica en la parte inferior del aspirador.
- **Apague todos los controles antes de desenchufar.**
En caso contrario, podría causar descargas eléctricas o lesiones.
- **No modifique el enchufe.**
En caso contrario, podría causar descargar eléctricas, daños en el aparato o sufrir lesiones graves o mortales. Si el enchufe no es compatible con la toma eléctrica, póngase en contacto con un electricista cualificado para la instalación de una toma adecuada.
- **Las reparaciones de aparatos eléctricos sólo serán realizadas por técnicos cualificados.**
Las reparaciones incorrectas pueden causar peligros graves para el usuario.
- **No utilice este aparato al aire libre o sobre superficies mojadas.**
En caso contrario, podría causar descargas eléctricas o sufrir lesiones.
- **No coloque ningún objeto entre el cuerpo del aspirador y el espacio de la cabeza del aspirador.**
Podría sufrir lesiones o causar daños.
- **Este producto contiene productos químicos que, según declara el Estado de California, pueden causar cáncer y toxicidad reproductiva. Lave sus manos tras utilizarlo.**
- **Tenga especial cuidado cuando esté limpiando escaleras.**
- **La manguera contiene cables eléctricos. No utilice la manguera si está dañada, cortada o perforada.**
En caso contrario, podría causar lesiones mortales o descargas eléctricas.
- **No ponga los dedos cerca del engranaje.**
En caso contrario, podría sufrir lesiones.

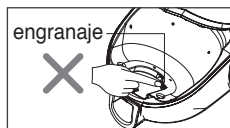

INFORMACIÓN IMPORTANTE SOBRE SEGURIDAD

PRECAUCIÓN

- **No introduzca objetos en los orificios del aspirador.**
En caso contrario, podría dañar el producto.
- **No utilice el aspirador si alguno de los orificios está bloqueado. Mantenga los orificios sin polvo, pelusa, pelo o cualquier otro elemento que pueda reducir el flujo de aire.**
En caso contrario, podría dañar el producto.
- **No utilice el aspirador sin el depósito y/o filtros correctamente instalados.**
En caso contrario, podría dañar el producto.
- **Limpie el depósito de polvo y los filtros tras aspirar limpiadores de moquetas, polvos o polvo fino.**
Estos productos pueden atascar los filtros, reducir el flujo de aire y/o causar daños en el aspirador. Si no se limpian el depósito de polvo y los filtros, el aspirador podría sufrir daños permanentes.
- **No utilizará el aspirador para recoger objetos cortantes o duros, como juguetes, pines, clips de papel, etc.**
Pueden causar daños en el aspirador o el depósito de polvo.
- **Guarde el aspirador en un interior, no lo deje al aire libre.**
Coloque el aspirador de modo que no pueda volcar.
- **No permita a los niños utilizar el aspirador.**
En caso contrario, podría sufrir lesiones o dañar el producto.
- **Utilice sólo piezas fabricadas o recomendadas por técnicos de servicio cualificados.**
En caso contrario, podría dañar el producto.
- **Siga todas las instrucciones del manual del propietario. Utilice sólo accesorios aprobados o recomendados por LG.**
En caso contrario, podría sufrir lesiones o dañar el producto.
- **Cuando limpie escaleras, coloque el aspirador en la parte inferior de las escaleras.**
En caso contrario, podría sufrir lesiones o dañar el producto.
- **Asegúrese de que los filtros estén completamente secos (filtro de salida y filtro de seguridad del motor) antes de colocarlos en la máquina.**
En caso contrario, podría dañar el producto.
- **No seque los filtros en un horno u horno microondas.**
En caso contrario, podría dañar el producto.
- **No seque los filtros en una secadora para ropa.**
En caso contrario, podría causar peligro de incendio.
- **No los seque cerca de llamas abiertas.**
En caso contrario, podría causar peligro de incendio.
- **Apague el aspirador antes de conectar o desconectar la manguera.**
Podría sufrir lesiones o causar daños.
- **Este aspirador se ha diseñado sólo para uso doméstico.**
- **Usted es responsable del correcto montaje y uso del aspirador.**

Protector térmico:

Este aspirador tiene un termostato especial que protege el aspirador en caso de sobrecalentamiento del motor. Si el aspirador se apaga de forma repentina, apáguelo y desenchúfelo. Compruebe las posibles causas del sobrecalentamiento del aspirador, como el depósito de polvo lleno, manguera bloqueada o filtro obstruido. Si se observan estas condiciones, solúciónelas y espere un mínimo de 30 minutos antes de intentar utilizar el aspirador. Después de 30 minutos, vuelva a enchufar el aspirador y enciéndalo. Si el aspirador sigue sin funcionar, póngase en contacto con un servicio técnico cualificado.

GUARDE ESTAS INSTRUCCIONES

PIEZAS Y CARACTERÍSTICAS

Es importante conocer las piezas y características del aspirador para garantizar un uso correcto y seguro. Léalas antes de utilizar el aspirador.

Piezas de repuesto comunes

Filtro HEPA	ADQ73133301
Marco del filtro	MEA62331601
Filtro de espuma	MDJ54988501
Correa del aspirador	MAS62023801

Para solicitar estas piezas, llame a
 1-800-243-0000 (EE.UU.)
 1-888-542-2623 (Canadá)

Herramientas



Accesorio para grietas

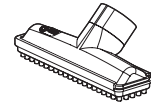

Cepillo para polvo



Adaptador

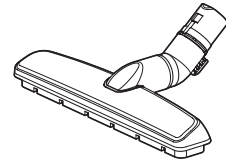

Boquilla para suelo desnudo

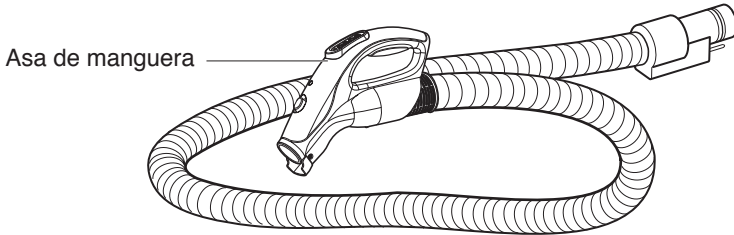

Asa de manguera

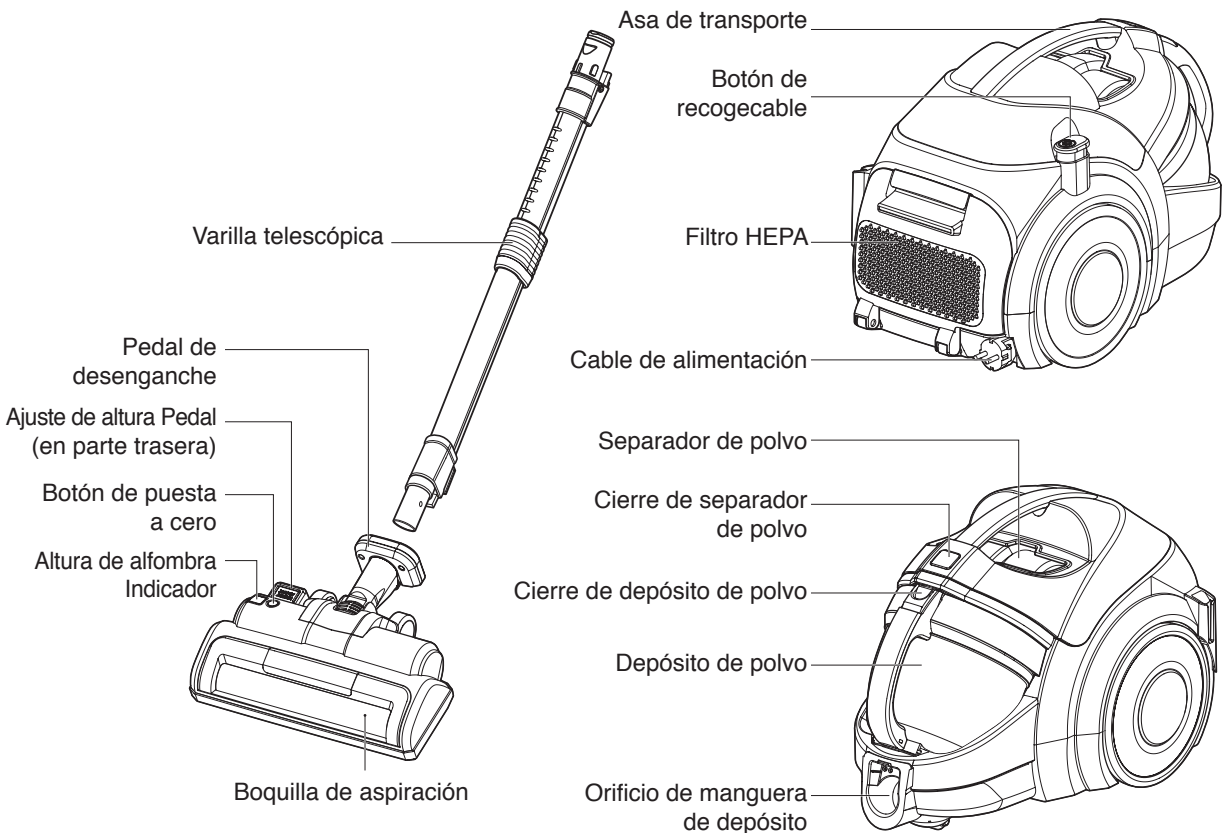

Para reducir el riesgo de daños durante el transporte, el aspirador se entrega parcialmente desmontado.

Desembalaje del aspirador

Desembale el aspirador cuidadosamente y asegúrese de que se incluyen todas las piezas antes de desechar el embalaje.

Retire la cinta y el film de protección antes del montaje.

Elementos que se incluyen en la caja:

1. Depósito
2. Cepillo de polvo (ya instalado)
3. Herramienta para grietas (ya instalada)
4. Manguera
5. Varilla telescópica
6. Filtro de espuma adicional
7. Boquilla de aspiración
8. Adaptador
9. Boquilla para suelo desnudo

Piezas:

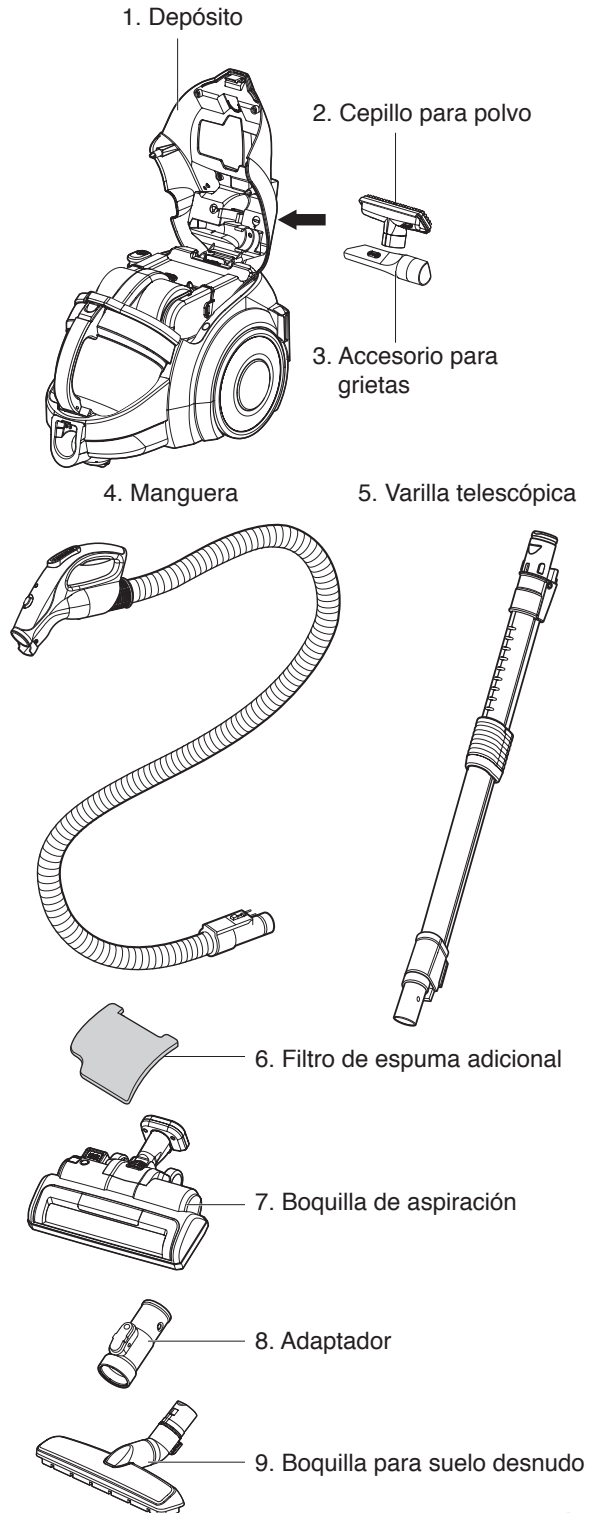

MONTAJE

El conjunto del aspirador

Depósito

1. Inspeccione el depósito
2. Compruebe la correcta instalación del depósito de polvo. Consulte las instrucciones en la sección "Vaciado del depósito de polvo".
3. Consulte la correcta instalación del separador de polvo y los filtros de salida. Para más instrucciones, consulte "Limpieza del prefiltro de espuma".

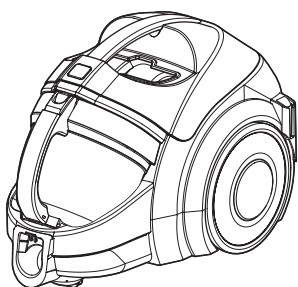

Varilla telescópica

1. Sujete el seguro para ajustar el alcance.
2. Extraiga la varilla hasta la longitud deseada.

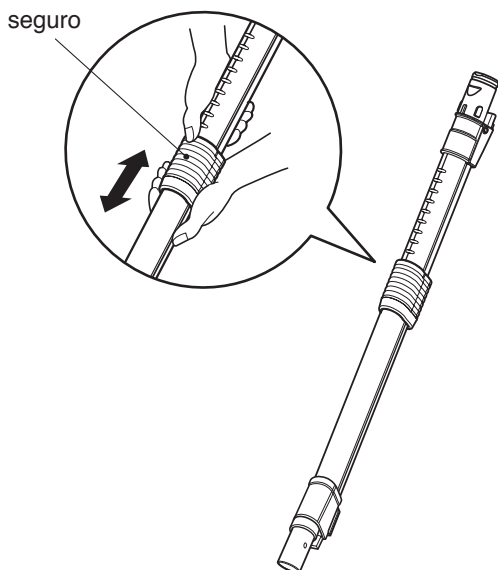

Manguera

1. Inserte la manguera en el depósito hasta que quede fija en su posición. Para quitar la manguera del seguro, presione el botón de cierre y tire de la manguera.

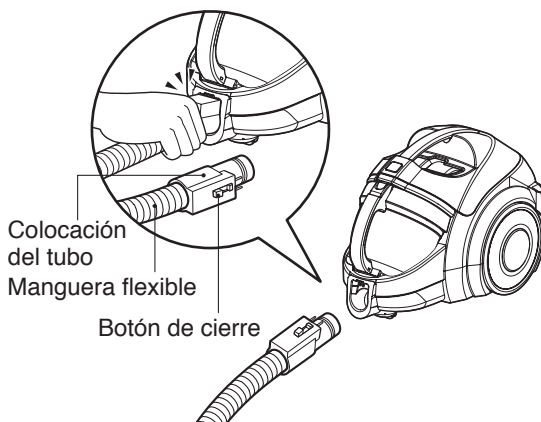

2. Alinee los conectores eléctricos e inserte la varilla telescópica con fuerza en el asa de la manguera.

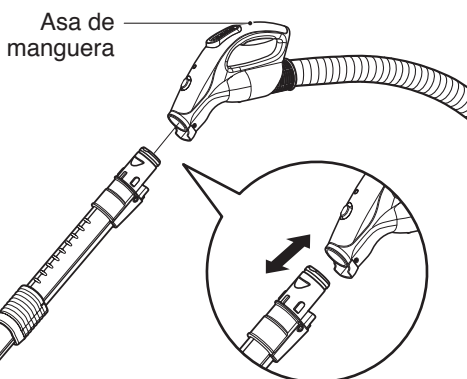

Boquilla de aspiración

- Alinee los conectores eléctricos y empuje la boquilla de aspiración en la varilla telescópica hasta oír un clic.

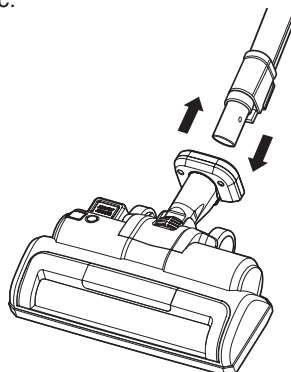

⚠ ADVERTENCIA

Peligros de lesiones y daños al producto

NO utilice las salidas por encima de encimeras. Podría dañar los elementos de la zona adyacente.

Almacenaje de accesorios

El aspirador incorpora un cómodo espacio del almacenaje para los accesorios.

- Presione el botón de fijación del separador de polvo y abra la tapa principal.

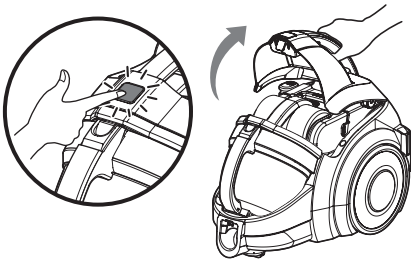

- Fije el cepillo del polvo en la parte inferior de la tapa con el lado del cepillo orientado hacia la tapa.
Con el borde en ángulo orientado hacia la tapa, fije la herramienta para grietas en la tapa.

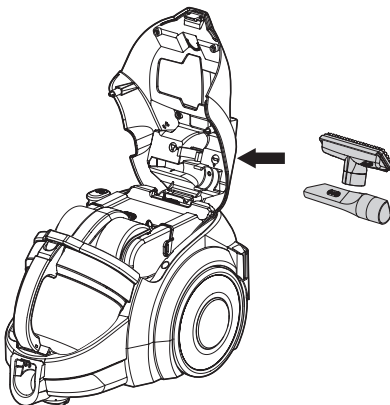

Recogecable

Para soltar el cable:

Sujete el enchufe y tire del cable a la longitud deseada.

Para guardar el cable:

Sujete el enchufe y presione el botón de recogida del cable del lado trasero del asa.

Para evitar que el cable se recoja con violencia, sujete el enchufe hasta que se haya guardado el cable.

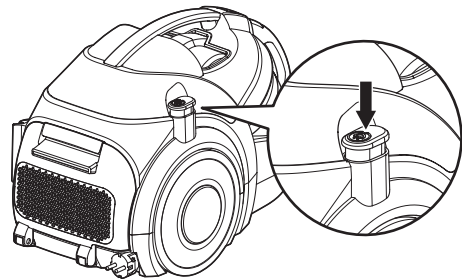

NOTA: Para reducir el riesgo de descargas eléctricas, este aparato tiene un enchufe polarizado (una clavija es más ancha que la otra).

El enchufe puede conectar en la toma en una sola dirección. Si no puede introducir el enchufe completamente en la toma, invierta su posición. Si todavía no puede introducirlo, póngase en contacto con un electricista cualificado para instalar una toma adecuada. **NO** modifique el enchufe.

FUNCIONAMIENTO

ADVERTENCIA

Peligro de lesiones

No coloque el aspirador sobre los peldaños de una escalera, mantenga la unidad siempre sobre el suelo.

Control de funcionamiento

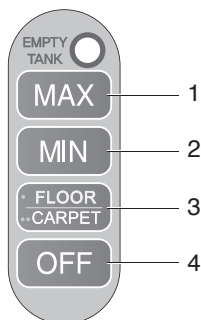

1. **MAX** : Para la máxima succión del aspirador.
2. **MIN** : Para la mínima succión del aspirador.
3. **FLOOR/CARPET (SUELO/ALFOMBRA)** : Para activar y desactivar el agitador.
4. **OFF**: Para apagar el depósito.

Ajuste de la altura del pelo de moquetas

Para ajustar la altura:

Puede ser necesario bajar o subir la cabeza motorizada para las diferentes alturas del pelo de las moquetas.

Presione el pedal derecho para ajustar la altura del agitador. Cada vez que pise, el agitador subirá una muesca.

Sugerencias de ajuste para la altura del pelo:

Puede ser necesario elevar el cabezal del aspirador para limpiar alfombras y alfombras de pelo más largo.

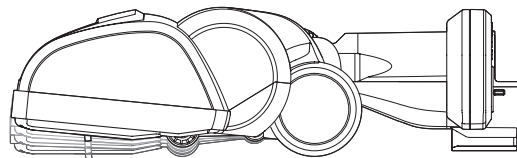

Para la máxima eficacia en la limpieza, se recomiendan las siguientes alturas para las distintas moquetas:

- L – para los pisos pelados
- ML – para la alfombra estándar
- Ajustes más altos – para moquetas de pelo muy profundo cuando se desea un empuje más suave del aspirador, al tiempo que se logra una limpieza eficaz.

Hay 4 ajustes:

- H = Alto**
- M = Medio**
- ML = Medio bajo**
- L = Bajo**

NOTA: Si resulta difícil empujar el aspirador, cambia el ajuste de altura al siguiente más alto.

Atención: Debe prestarse especial atención cuando se limpian determinados tipos de moquetas y suelos. Antes aspirar, compruebe las instrucciones de limpieza del fabricante de la moqueta o alfombra.

Accesorios

Cepillo para polvo

Funciona como cepillo para polvo y boquilla para tapicería, de utilidad cuando se limpia el mobiliario. Colóquelo como se muestra.

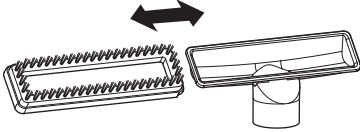

Accesorio para grietas

El accesorio para grietas se puede utilizar para esquinas entre cojines y otros espacios de difícil acceso.

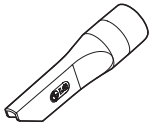

Boquilla para suelo desnudo

Se puede usar esta herramienta sobre madera dura y en suelos teselados.

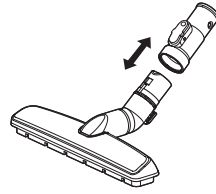

Cuadro de utilización de accesorios

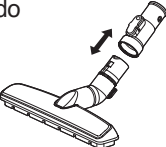
Accesorios	ÁREA DE LIMPIEZA							
	Entre cojines	Superficies tapizadas*	Mobiliario y superficies duras*	Cortinas* (nivel de potencia bajo)	Escaleras	Suelos con moqueta/alfombras	Paredes	Colchones/Ropa de cama
Cepillo para polvo 	●	●	●	●	●	●	●	
Accesorio para grietas 	●							
Boquilla para suelo desnudo 			●		●			

* Asegúrese de que los accesorios estén limpios antes de utilizarlos sobre los tejidos.

FUNCIONAMIENTO

Colocación de accesorios

Uso del cepillo para polvo

Deslice el cepillo para polvo en el extremo de la varilla o colóquelo en el asa de la manguera.

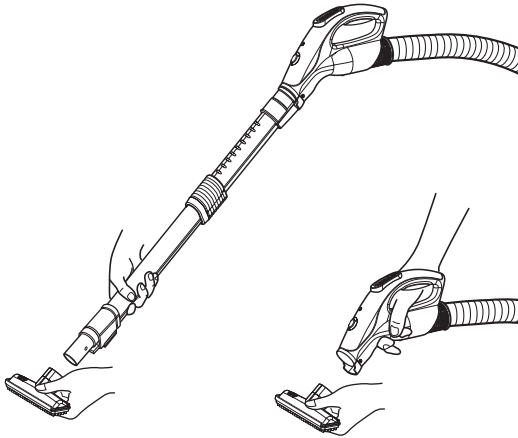

Uso del accesorio para grietas

Deslice el accesorio para polvo en el extremo de la varilla o colóquelo en el asa de la manguera.

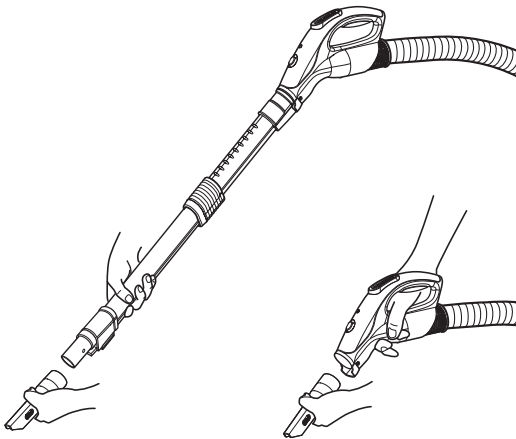

Consejos y trucos

Bordes de moqueta y esquinas:

Para esquinas cerradas y bordes de moqueta, utilice el cepillo para polvo.

Utilice el accesorio para grietas para áreas de difícil acceso.

Uso de la herramienta de boquilla para suelo desnudo

La boquilla para suelo blando se une al vástago de forma similar a resto de conexiones, y debe usarse sobre madera dura y suelos teselados.

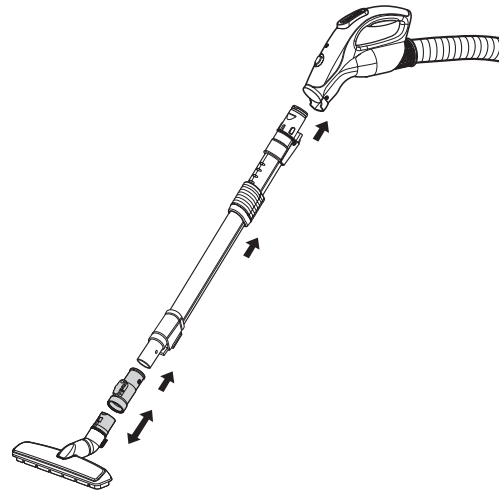

Peldaños y descansillos

Utilice el cepillo para polvo y la boquilla de tapicería en peldaños y descansillos. Asegúrese de colocar el aspirador de modo que no pueda volcar o caerse. Consulte en la página 12 las instrucciones de selección y uso de los accesorios.

Protección contra sobrecargas del motor agitador

El agitador tiene integrada una protección para no dañar el motor si el agitador se atasca. Si el agitador se ralentiza o se para, la protección contra sobrecargas apaga el motor del agitador. El motor de succión seguirá funcionando.

Para corregir el problema: Apague el aspirador, elimine la obstrucción y el botón de puesta a cero.

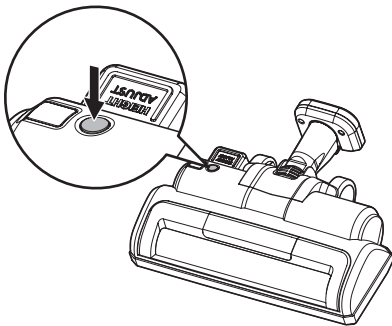

Protección contra sobrecarga térmica

Este aspirador tiene un protector contra descargas térmicas que se activa automáticamente para proteger el aspirador contra sobrecalentamientos. Si una obstrucción afecta al flujo normal de aire del motor, el protector térmico apaga el motor automáticamente para que se enfríe y evitar posibles daños en el aspirador.

Para corregir el problema: Apague el aspirador y desconéctelo de la red. Compruebe si hay alguna obstrucción y, si es necesario, elimínala. Asimismo, compruebe y limpie la suciedad de los filtros. Espere aproximadamente 30 minutos y vuelva a poner en funcionamiento el aspirador para comprobar si se ha puesto a cero el protector del motor. El sistema del protector térmico no se pondrá a cero hasta que el aspirador se haya enfriado completamente.

CUIDADO Y LIMPIEZA

Siga todas las precauciones de seguridad para el mantenimiento y limpieza del aspirador.

Guardar el aspirador

Cuando no lo vaya a utilizar, guarde el aspirador en posición vertical o sobre las ruedas. Inserte el clip de la boquilla su ranura de la parte inferior del depósito y el lateral del cuerpo.

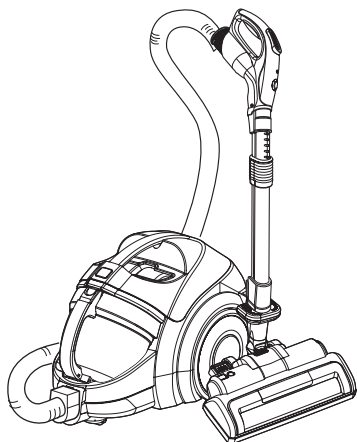
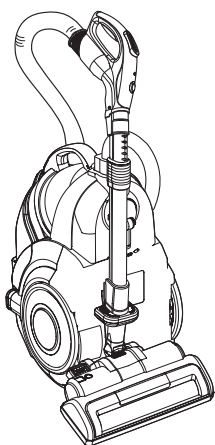

Depósito colector de polvo y componente separador de polvo

El depósito colector de polvo y el separador de polvo tiene varios componentes clave. Asegúrese de volver a instalar todas las piezas correctamente tras el vaciado del depósito colector de polvo.

No utilice el aspirador si no se han colocado todos los filtros.

No utilice el aspirador con los filtros o componentes mojados.

Componentes clave:

1. **Tapa del depósito colector de polvo** : Ábrala para vaciar el depósito.
2. **Depósito de polvo** : Aquí se recoge el polvo.
3. **Tapa del separador de polvo** : Ábrala para eliminar la suciedad del recogedor de polvo.
- 4~5. **Prefiltro de espuma** : Captura las partículas de tamaño medio a pequeño. Está compuesto de un marco de filtro y un filtro de espuma lavables.

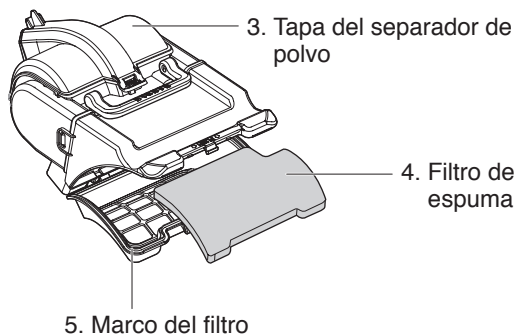
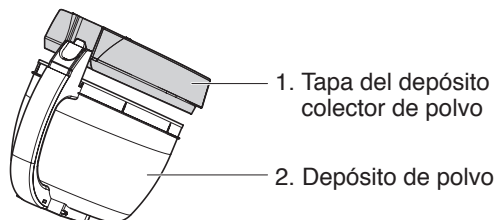

Vaciado del depósito colector de polvo

⚠ ADVERTENCIA

Peligro de descargas eléctricas y lesiones. Desconecte el enchufe de la toma eléctrica antes de realizar trabajos de mantenimiento en el aspirador. En caso contrario, podría causar descargas eléctricas o lesiones.

Para lograr el máximo rendimiento, vacíe el depósito colector de polvo cuando se ilumine el indicador del asa de la manguera, o cuando el nivel del depósito de polvo llegue a la línea MAX.

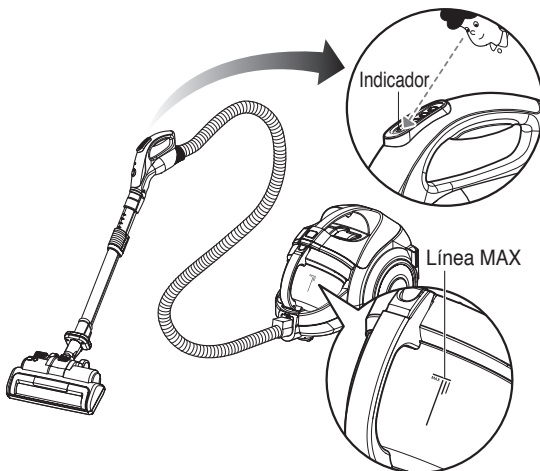

PARA RETIRAR EL DEPÓSITO COLECTOR DE POLVO, sujete el asa del depósito y presione el dispositivo de cierre. Extraiga el depósito colector de polvo.

Palanca de separación del depósito

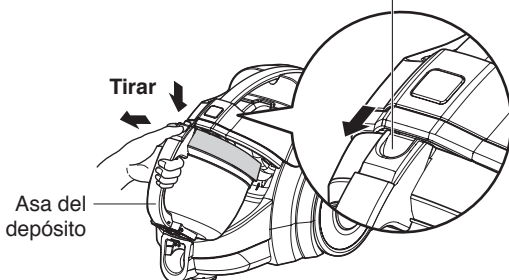

PARA VACIAR EL DEPÓSITO, levante la tapa y vacíe el depósito como se muestra.

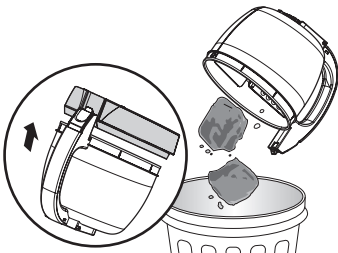

Limpieza del depósito colector de polvo

Para lograr un rendimiento óptimo, limpie el depósito colector de polvo con regularidad.

Para limpiar el depósito colector de polvo:

1. Retire el depósito de polvo del aspirador.
2. Lave el depósito y la tapa.
3. Séquelos sin exponerlos a la luz solar directa.

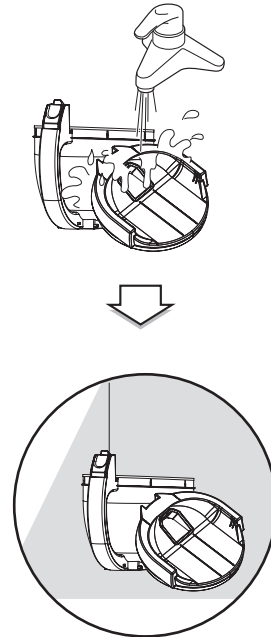

NO utilice el aspirador con los filtros o componentes mojados.

CUIDADO Y LIMPIEZA

Limpieza del prefiltro de espuma

PRECAUCIÓN

Un filtro sucio puede causar daños permanentes en el aspirador. Asegúrese de que los filtros estén completamente libres antes de volver a instalarlos.

Para un rendimiento óptimo, compruebe los filtros cada 2 meses y límpielos cuando sea necesario.

Para limpiar el prefiltro de espuma:

1. Sujete el asa del depósito y presione el botón de apertura del separador de polvo. Abra la tapa del depósito.

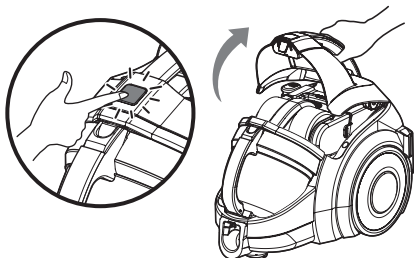

2. Sujete el asa del separador de polvo y extráigalo.

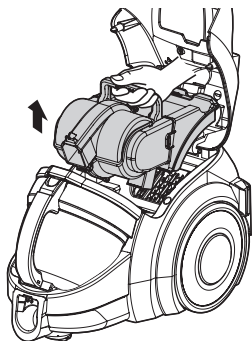

3. Abra la tapa del separador de polvo tirando de la palanca y elimine la suciedad.

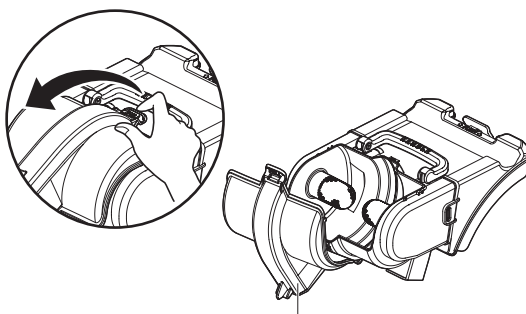

Tapa del separador de polvo

4. Abra la tapa del filtro tirando de la palanca de la tapa del prefiltro. Extraiga el prefiltro y retire el marco del filtro del separador de polvo.

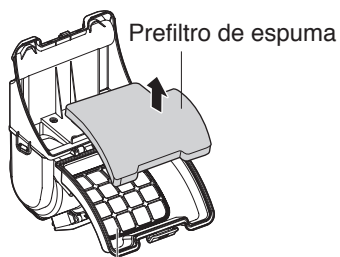
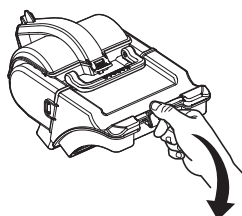

Marco del filtro

5. Limpie el polvo o la suciedad y lave el prefiltro y el marco del filtro con agua limpia.

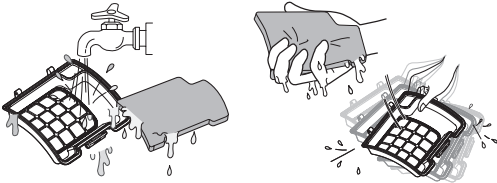

6. Séquelos sin exponerlos a la luz solar directa.



No utilice el aspirador con los filtros o componentes mojados.

Si observa pérdida de succión y la limpieza del prefiltro no ayuda, deberá sustituir los prefiltros de espuma. Puede solicitar filtros de espuma adicionales a LG llamando a 1-800-243-0000 (EE.UU.), 1-888-542-2623 (Canadá) y solicite las piezas de la página 6.

Limpieza del filtro HEPA

Para un rendimiento óptimo, compruebe el filtro cada 6 meses y límpielo cuando sea necesario.

Para limpiar el filtro HEPA:

1. Retire la tapa del filtro HEPA.

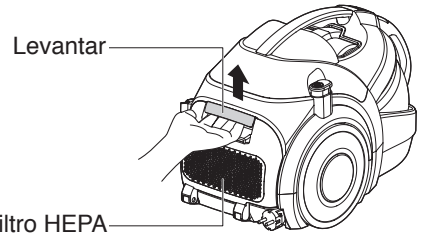

2. Separe el filtro HEPA presionando el botón.

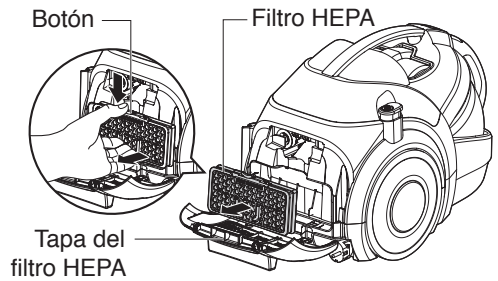

3. Lave el filtro en agua.



4. Elimine la humedad.



5. Séquelo sin exponerlo a la luz solar directa.

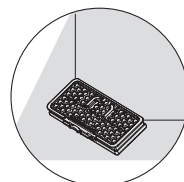

CUIDADO Y LIMPIEZA

Mantenimiento del agitador

⚠ ADVERTENCIA

Peligro de descargas eléctricas y lesiones. Desenchufe el aspirador antes de proceder con el mantenimiento. En caso contrario, podría causar descargas eléctricas o lesiones.

Compruebe con frecuencia el área del cepillo agitador para si se hubieran acumulado cabello, hilos o pelusa.

Retire la tapa del cepillo agitador:

1. Desenchufe el depósito. Desconecte la boquilla de aspiración de la varilla.
2. De la vuelta a la boquilla, de modo que el agitador quede hacia arriba.
3. Coloque la boquilla sobre un trapo o una superficie suave. Quite los seis tornillos de la parte inferior del cabezal y retire la tapa.

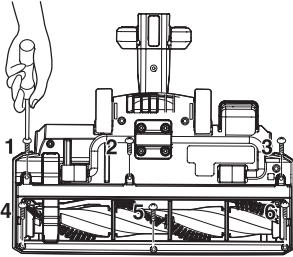

4. Retire cuidadosamente el pelo, pelusa, etc. acumulado del agitador y el área del agitador.

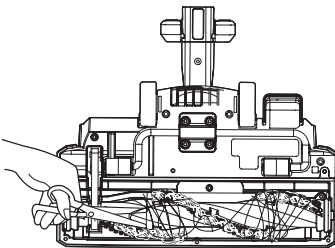

Para volver a colocar la tapa, realice los pasos anteriores en orden inverso.

Sustitución de la correa del aspirador

⚠ ADVERTENCIA

Peligro de descargas eléctricas y lesiones. Desenchufe el aspirador antes de proceder con el mantenimiento. En caso contrario, podría causar descargas eléctricas o lesiones.

Si la correa se rompe, siga estos pasos para sustituirla.

Para cambiar la correa:

1. Retire la tapa del cepillo agitador:
2. Levante el agitador.

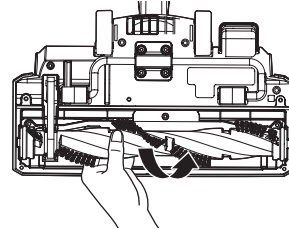

3. Desenganche la correa vieja de la polea de transmisión. Asegúrese de que no quede ningún fragmento de la correa rota en el área del agitador o de la polea.

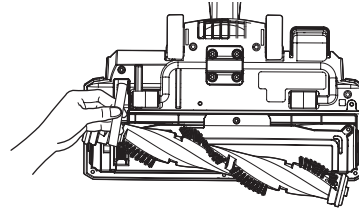

4. Enganche la nueva correa en la pulea de transmisión del motor del agitador.

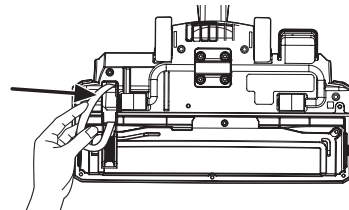

5. Coloque el agitador en la correa, asegurándose de que la sección de la pulea quede alineada con la sección de la pulea del activador.

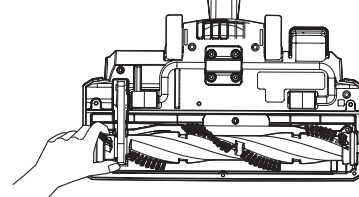

6. Baje el agitador a su posición, asegurándose de que las pestañas de forma ovalada ajusten en su posición en el cabezal.

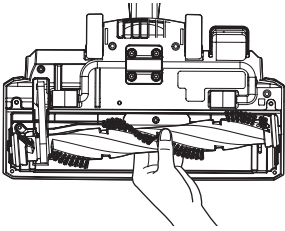

7. Vuelva a colocar la tapa del cepillo agitador.

Eliminación de obstrucciones

⚠ ADVERTENCIA

Peligro de descargas eléctricas y lesiones. Desenchufe el aspirador antes de proceder con el mantenimiento. En caso contrario, podría causar descargas eléctricas o lesiones.

Si observa alguna pérdida de succión, compruebe en primer lugar los filtros, según se describe en la página 16. Si los filtros están limpios, puede haber alguna obstrucción. Las flechas muestran áreas en las que existe más probabilidad de que se produzcan atascos.

Para comprobar las obstrucciones:

1. Compruebe la manguera donde se conecta al depósito presionando el botón de apertura del extremo superior de la manguera.

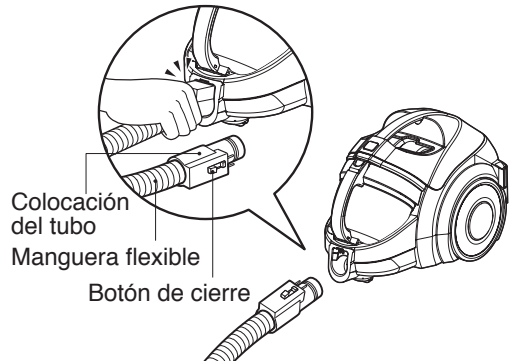

2. Compruebe la boquilla de aspiración donde se conecta con la varilla presionando el pedal de desconexión de la boquilla.

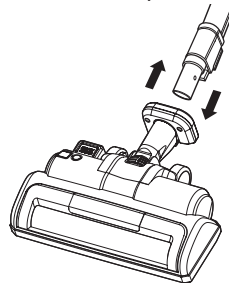

3. Retire el separador de polvo y compruébelo donde se conecta con el depósito.

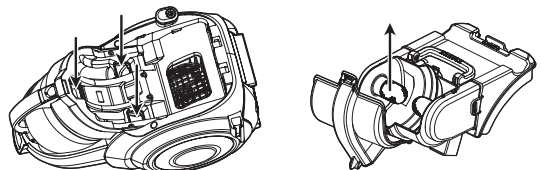

CUIDADO Y LIMPIEZA

4. De la vuelta a la boquilla y compruebe la entrada del agitador.

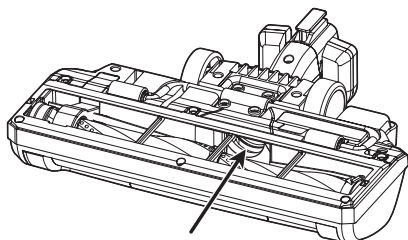

5. Separe la varilla y la manguera y compruebe si están obstruidas.

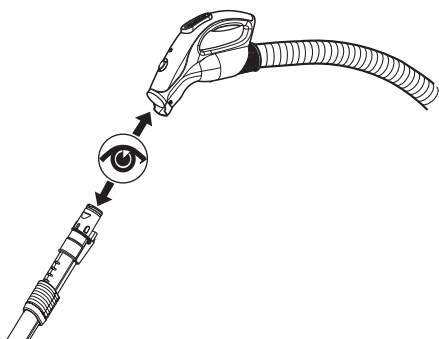

Limpieza del exterior del aspirador

⚠ ADVERTENCIA

Peligro de descargas eléctricas y lesiones. Desenchufe el aspirador antes de proceder con el mantenimiento. En caso contrario, podría causar descargas eléctricas o lesiones.

Limpie el exterior del aspirador con un trapo limpio humedecido con agua.

NO permita la entrada de agua por los orificios del aspirador.

NO limpie los accesorios en una lavadora o un lavavajillas. Lave los accesorios en agua tibia jabonosa, enjuáguelos y séquelos al aire libre.

NO utilice los accesorios si están mojados.

SOLUCIÓN DE PROBLEMAS

Consulte el cuadro para encontrar soluciones a problemas menores. Cualquier servicio o reparación necesarios, además de los descritos en el Manual del Propietario, serán realizados por el servicio técnico local de LG.

ADVERTENCIA

Peligro de descargas eléctricas y lesiones.

Desenchufe el aspirador antes de proceder con el mantenimiento. En caso contrario, podría causar descargas eléctricas o lesiones.

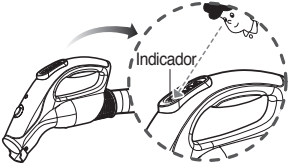
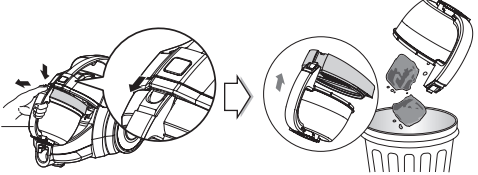
PROBLEMA	CAUSA POSIBLE	POSIBLE SOLUCIÓN
El aspirador no funciona	<ul style="list-style-type: none"> • Desconectado de la red • La manguera no se ha conectado correctamente al cuerpo • No se ha instalado correctamente el depósito colector de polvo • Manguera, varilla o boquilla atascadas 	<ul style="list-style-type: none"> • Asegúrese de que el cable esté enchufado en una toma con corriente. • Quite la manguera del cuerpo y vuelva a conectarla correctamente. • Asegúrese de que todos los componentes del depósito de polvo se hayan instalado correctamente • Compruebe posible obstrucciones.
Baja succión	<ul style="list-style-type: none"> • Depósito de polvo y filtros llenos o atascados • No se ha instalado correctamente el depósito colector de polvo • Manguera, varilla o boquilla atascadas 	<ul style="list-style-type: none"> • Vacíe el depósito de polvo y limpie los filtros. • Asegúrese de que todos los componentes del depósito de polvo se hayan instalado correctamente • Compruebe posible obstrucciones.
Se ilumina el LED de la manguera 	<ul style="list-style-type: none"> • El depósito colector de polvo está lleno • El aspirador se ha encendido sin el depósito colector de polvo • La placa giratoria del depósito de polvo está obstruida 	<ul style="list-style-type: none"> • Vacíe el depósito de polvo  <ul style="list-style-type: none"> • Vuelva a colocar el depósito de polvo • Elimine la obstrucción.
La unidad hace más ruido del habitual	<ul style="list-style-type: none"> • Manguera, varilla o boquilla atascadas 	<ul style="list-style-type: none"> • Compruebe posible obstrucciones.

SOLUCIÓN DE PROBLEMAS

PROBLEMA	CAUSA POSIBLE	POSIBLE SOLUCIÓN
Olor a humedad o raro	<ul style="list-style-type: none"> • Olor del motor nuevo • Filtros viejos y sucios • El filtro de espuma o el filtro de salida están mojados. 	<ul style="list-style-type: none"> • El olor del aspirador nuevo desaparecerá en 1-2 meses. • Vacíe el depósito de polvo y limpie los filtros. • Seque el filtro de espuma o el filtro de salida sin exponerlos a la luz solar directa.
El agitador no gira	<ul style="list-style-type: none"> • El interruptor está apagado (la unidad está en modo de suelo sin alfombras) • La boquilla de aspiración está desconectada de la varilla. • Se ha disparado la protección contra sobrecargas del motor del agitador (el cepillo está atascado) • Correa rota • La varilla está desconectada de la manguera. 	<ul style="list-style-type: none"> • Encienda el agitador. • Conecte correctamente la boquilla aspiradora en la varilla. • Desenchufe el aspirador y compruebe si hay obstrucciones en el agitador antes ponerlo a cero. • Cambie la correa. • Conecte correctamente la varilla a la manguera.



FRANÇAIS

MANUEL D'UTILISATION ASPIRATEUR

Veillez lire attentivement ce manuel avant d'utiliser l'aspirateur
et conservez-le pour vous y référer ultérieurement

LcV900B

SOMMAIRE

GARANTIE ASPIRATEUR LG VACUUM

3 GARANTIE ASPIRATEUR LG VACUUM

CONSIGNES DE SECURITE IMPORTANTES

4-5 CONSIGNES DE SECURITE IMPORTANTES

PARTIES ET CARACTERISTIQUES

6 PARTIES ET CARACTERISTIQUES

ASSEMBLAGE

7 Déballage de l'aspirateur
7 Pièces assemblées
8 Assemblage de l'aspirateur
8 Boîtier
8 Tube télescopique
8 Tuyau d'aspiration
8 Brosse
9 Rangement des accessoires
9 Rangement du câble

UTILISATION

10 Contrôle Fonctionnement
10 Réglage de la hauteur des pointes
11 Accessoires
11 Tableau d'utilisation des accessoires
12 Installation des pièces
12 Astuces
12 Utilisation du suceur parquet
13 Escaliers et paliers
13 Protection de surcharge du moteur de l'agitateur
13 Protection de surcharge thermique

ENTRETIEN & NETTOYAGE

14 Rangement de l'aspirateur
14 Eléments Bac à poussière et système turbo-cyclone
15 Vider le sac à poussière
15 Nettoyer le bac à poussière
16 Nettoyer le filtre mousse
17 Nettoyage du filtre HEPA
18 Entretien de l'Agitateur
18 Remplacer la courroie de l'Agitateur
19 Retirer les engorgements
20 Nettoyer la partie extérieure de l'aspirateur

RESOLUTION DES PROBLEMES

21-22 Résolution des problèmes

GARANTIE ASPIRATEUR LG VACUUM

En cas de défaut de matériel ou de fabrication pendant utilisation personnelle, LG Electronics Inc. s'engage à réparer ou remplacer le produit, à sa discrétion, pendant la période de garantie stipulée ci-dessous, à partir de la date d'achat d'origine du produit. Cette garantie limitée est uniquement valable à l'acheteur d'origine du produit et est exclusivement effective aux Etats-Unis et au Canada.

PERIODE DE GARANTIE :	SERVICE APRES-VENTE :
Cinq ans À compter de la date d'achat d'origine	Toute pièce de l'aspirateur défectueuse du fait d'un défaut de matériaux ou de fabrication. Au cours de la garantie d'une durée de cinq ans , LG s'engage à fournir, gratuitement , toute forme d'assistance pour remplacer la pièce défectueuse. (Exception : garantie de 3 ans pour Le moteur d'aspiration)

LA PRESENTE GARANTIE REMPLACE TOUTE AUTRE GARANTIE, DIRECTE OU INDIRECTE, SANS RESTRICTION, TOUTE GARANTIE COMMERCIALE OU DE FORME A DES FINS SPECIFIQUES. DANS LA MESURE OU TOUTE GARANTIE INDIRECTE EST EXIGEE PAR LA LOI, ELLE EST LIMITEE EN DUREE A LA PERIODE DE GARANTIE DIRECTE CI-DESSUS. LG NE PAUT ETRE TENU POUR RESPONSABLE DES DOMMAGES DIRECTS, INDIRECTS OU ACCIDENTELS, Y COMPRIS LA PERTE DE REVENUS OU DE PROFITS RELATIVE AU PRODUIT. CERTAINS ETATS N'APPLIQUENT PAS DE LIMITATION SUR LA DUREE DE LA GARANTIE INDIRECTE OU SUR L'EXCLUSION DE DOMMAGES DIRECTS OU ACCIDENTELS, PAR CONSEQUENT, IL EST POSSIBLE QUE LES LIMITATIONS OU EXCLUSIONS STIPULEES CI-DESSUS NE VOUS CONCERNENT PAS.

La présente garantie couvre uniquement les défauts de matériaux et de fabrication.

LGE n'indemnifiera pas :

1. Les articles non durables qui peuvent s'user, y compris, mais non restrictifs aux filtres et courroies.
2. Les services d'un technicien pour indiquer à l'utilisateur l'assemblage, l'utilisation ou l'entretien corrects du produit.
3. Les services d'un technicien pour nettoyer et entretenir ce produit.
4. Les dommages ou défaillances de ce produit dont l'assemblage, l'utilisation ou l'entretien n'ont pas été réalisés conformément aux instructions fournies avec ce produit.
5. Les dommages ou défaillances matériels causés par accident, mauvaise utilisation ou utilisation à d'autres fins.
6. Les dommages ou défaillances de ce produit causés par l'utilisation de détergents, de produits d'entretien, de produits chimiques ou d'ustensiles autres que les produits recommandés dans les instructions fournies avec ce produit.
7. Les dommages ou défaillances de pièces ou de systèmes causés par des modifications non autorisées réalisées sur ce produit.

Cette garantie s'applique à l'acheteur d'origine des produits pour utilisation domestique aux Etats-Unis. En Alaska, la garantie exclut les frais d'expédition ou de service à domicile.

Certains états n'appliquent pas d'exclusion de limitation de dommages indirects ou accidentels, par conséquent il est possible que cette exclusion ou limitation ne vous concerne pas. La présente garantie vous accorde des droits légaux spécifiques, vous pouvez également bénéficier d'autres droits qui varient selon les états. Pour connaître vos droits légaux, veuillez consulter les services de consommateur locaux ou de votre état ou le ministre de la justice de votre état.

INFORMATION ASSISTANCE CLIENTELE:

Pour prouver la couverture de la garantie	Conservez le ticket de caisse comme preuve de la date d'achat. Une copie du ticket de caisse doit être fournie lors du service après-vente sous garantie.
Pour obtenir la liste des centres de maintenance ou des revendeurs agréés les plus proches, ou pour obtenir un service après-vente ou une assistance clientèle,	Veillez appeler le 1-800-243-0000 (Permanence téléphonique 24 h sur 24 - 365 jours par an) et choisissez le service approprié dans le menu ; ou consultez notre site web à l'adresse : http://us.lgservice.com . (Au Canada- Appelez le 1-888-542-2623, site web http://ca.lgservice.com)

CONSIGNES DE SECURITE IMPORTANTES

VEUILLEZ LIRE L'ENSEMBLE DES CONSIGNES AVANT UTILISATION

CONSIGNES DE SECURITE IMPORTANTES

Veillez lire et suivre l'ensemble des consignes avant d'utiliser l'aspirateur afin d'éviter tout risque d'incendie, de choc électrique, de blessure corporelle, ou quelconque dommage lors de l'utilisation de l'aspirateur. Le présent guide ne détaille pas l'ensemble des situations pouvant se présenter. Toujours contacter un réparateur qualifié ou bien le fabricant pour les problèmes que vous ne comprenez pas.



Il s'agit du symbole de sécurité. Ce symbole vous avertit des dangers potentiels qui pourraient tuer ou blesser vous-même ou des tiers. Tous les messages de sécurité seront précédés des messages de sécurité ainsi que du mot "AVERTISSEMENT" ou "ATTENTION".



AVERTISSEMENT Ce symbole vous prévient des risques ou des pratiques risquées pouvant provoquer des blessures graves ou la mort.



ATTENTION Ce symbole vous prévient des risques ou des pratiques risquées pouvant provoquer des blessures corporelles mineures.



AVERTISSEMENT

- **Débranchez le câble électrique avant de réparer ou de nettoyer l'appareil, ou bien lorsque vous ne l'utilisez pas.**
Dans le cas contraire, cela pourrait provoquer un choc électrique ou des blessures corporelles.
- **Ne pas utiliser l'aspirateur pour aspirer des matières incandescentes telles que des cigarettes, des allumettes ou des cendres.**
Dans le cas contraire, cela pourrait provoquer la mort; un incendie ou un choc électrique.
- **Ne pas aspirer de substances inflammables ou explosives telles que de l'essence, du benzène, des diluants ou du propane (liquide ou gazeux).**
Les vapeurs de ces substances peuvent créer un incendie ou une explosion. Cela pourrait provoquer la mort ou des blessures corporelles.
- **Ne pas manipuler la prise ou l'aspirateur avec les mains mouillées.**
Dans le cas contraire, cela pourrait provoquer la mort ou un choc électrique.
- **Ne pas débrancher en tirant sur le câble.**
Dans le cas contraire, cela pourrait provoquer des dommages de l'appareil ou un choc électrique. Pour débrancher, utilisez la prise comme poignée et non le câble.
- **Eloignez les cheveux, les vêtements amples, les doigts, et toute autre partie du corps des ouvertures et des parties mobiles.**
Dans le cas contraire, cela pourrait provoquer un choc électrique ou des blessures corporelles.
- **Ne pas tirer ou soulever par le câble, ne pas utiliser le câble comme poignée, ou bien le tirer contre des coins ou des angles pointus. Ne pas faire passer l'appareil sur le câble. Eloignez le câble de surfaces chaudes.**
Dans le cas contraire, cela pourrait provoquer un choc électrique, des blessures corporelles, un incendie ou des dommages matériels.
- **Ne pas utiliser comme un jouet. Surveillez les enfants lorsque ceux-ci utilisent l'appareil ou en sont proches.**
Dans le cas contraire, cela pourrait provoquer des blessures corporelles ou des dommages matériels.
- **Ne pas utiliser l'appareil si le câble ou la prise ont été endommagés. Si l'appareil ne fonctionne pas correctement, s'il est tombé, s'il a été endommagé, laissé à l'extérieur ou s'il a été immergé dans l'eau, veuillez contacter le service après-vente.**
Dans le cas contraire, cela pourrait provoquer des blessures corporelles ou des dommages matériels. Si le câble ou la prise ont été endommagés ou sont défectueux, veuillez contacter LG Electronics. Veuillez contacter le service après-vente pour éviter tout risque.
- **Ne pas utiliser l'aspirateur s'il a été immergé dans l'eau.**
Dans le cas contraire, cela pourrait provoquer des blessures corporelles ou des dommages matériels. Dans le cas où l'aspirateur a été immergé dans l'eau, veuillez contacter le service après-vente LG Electronics pour éviter tout risque.
- **Vérifiez que l'appareil est éteint avant de brancher ou de débrancher le flexible ou la brosse motorisée.**
- **Ne laissez pas l'appareil branché. Débranchez de la prise murale lorsque vous ne l'utilisez et avant toute réparation.**
- **Maintenez la prise lors du rembobinage du cordon. Veillez à ne pas tirer sur la prise lors du rembobinage.**
- **Ne pas continuer d'aspirer si un défaut ou un dommage apparaît ou si une pièce manque ou est endommagée.**
Dans le cas contraire, cela pourrait provoquer des blessures corporelles ou des dommages matériels. Si des pièces manquent, veuillez contacter le service après-vente LG Electronics pour éviter tout risque de danger.
- **Ne pas utiliser de rallonges électriques avec cet aspirateur.**
Cela pourrait provoquer un incendie ou des dommages matériels.
- **Utiliser la bonne tension électrique.**
Utiliser une mauvaise tension électrique peut endommager le moteur et blesser l'utilisateur. La tension à utiliser est indiquée sous l'aspirateur.
- **Vérifier que l'appareil est éteint avant de la débrancher.**
Le non respect de cette consigne peut provoquer un choc électrique ou des blessures corporelles.
- **Ne jamais changer la prise.**
Le non respect de cette consigne peut provoquer un choc électrique, des dommages matériels, des blessures corporelles ou la mort. Si la prise ne correspond pas, contactez un électricien qualifié pour installer une prise murale adéquate.
- **Les réparations doivent toujours être réalisées par des techniciens qualifiés.**
De mauvaises réparations peuvent faire encourir de graves risques à l'utilisateur.
- **Ne pas utiliser à l'extérieur ou sur des surfaces mouillées.**
Le non respect de cette consigne peut provoquer un choc électrique ou des blessures corporelles.
- **Ne pas insérer d'objets entre le corps de l'aspirateur et la tête de l'agitateur.**
Le non respect de cette consigne peut provoquer des blessures corporelles ou des dommages matériels.
- **Ce produit contient des produits chimiques reconnus par l'état de Californie pour être toxiques et provoquer des cancers. Lavez-vous les mains après chaque utilisation.**
- **Faites très attention lorsque vous aspirez des escaliers.**
- **Le flexible contient des câbles électriques. Ne pas l'utiliser s'il a été endommagé, coupé ou percé.**
Le non respect de cette consigne peut provoquer la mort ou un choc électrique.
- **Ne pas mettre les doigts près de la roulette.**
Le non respect de cette consigne peut provoquer des blessures corporelles.

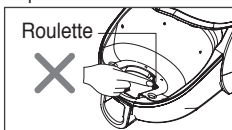

CONSIGNES DE SECURITE IMPORTANTES

ATTENTION

- **Ne pas insérer d'objets dans les ouvertures.**
Le non respect de cette consigne peut provoquer des dommages matériels.
- **Ne pas utiliser l'appareil si certaines ouvertures sont bloquées. Retirez la poussière, la suie, les cheveux et tout ce qui pourrait réduire le flux d'air.**
Le non respect de cette consigne peut provoquer des dommages matériels.
- **Ne pas utiliser l'appareil sans le bac à poussière et/ou les filtres en place.**
Le non respect de cette consigne peut provoquer des dommages matériels.
- **Toujours nettoyer le bac à poussière et les filtres après l'utilisation de produits nettoyeurs de tapis ou de moquettes ou après avoir aspiré de la poussière fine.**
Ces matières peuvent obstruer les filtres, réduire le flux d'air et endommager l'appareil. Ne pas nettoyer le bac à poussière peut provoquer des dommages irréversibles à l'appareil.
- **Ne pas utiliser l'aspirateur pour ramasser des objets pointus, des petits jouets, des punaises, des trombones etc.**
Cela pourrait endommager l'aspirateur ou le bac à poussière.
- **Conservez l'aspirateur en intérieur.**
Rangez l'appareil après usage pour éviter toute chute.
- **L'aspirateur n'a pas été conçu pour être utilisé sans surveillance par des enfants.**
Le non respect de cette consigne peut provoquer des blessures corporelles.
- **Utilisez uniquement des pièces produites ou recommandées par des techniciens qualifiés.**
Le non respect de cette consigne peut provoquer des dommages matériels.
- **Utilisez uniquement l'appareil comme indiqué dans le manuel de l'utilisateur. Utilisez uniquement avec des accessoires et brosses recommandés ou approuvés par LG.**
Le non respect de cette consigne peut provoquer des blessures corporelles ou des dommages matériels.
- **Lorsque vous nettoyez les escaliers, placez toujours l'aspirateur en bas de l'escalier.**
Le non respect de cette consigne peut provoquer des blessures corporelles ou des dommages matériels.
- **Assurez-vous que les filtres (filtre entrée moteur et filtre sortie moteur) soient entièrement secs avant de le replacer dans l'appareil.**
Le non respect de cette consigne peut provoquer des dommages matériels.
- **Ne pas essayer de sécher les filtres dans un four ou un micro-ondes.**
Le non respect de cette consigne peut provoquer un incendie.
- **Ne pas sécher le filtre dans un sèche-linge.**
Le non respect de cette consigne peut provoquer un incendie.
- **Ne pas sécher à proximité d'un feu.**
Le non respect de cette consigne peut provoquer un incendie.
- **Assurez-vous que l'appareil soit éteint avant de brancher ou de débrancher le flexible.**
Le non respect de cette consigne peut provoquer des blessures corporelles ou des dommages matériels.
- **L'aspirateur est uniquement conçu pour utilisation domestique.**
- **Vous êtes responsables de l'assemblage et de l'utilisation corrects de l'appareil.**

Protecteur thermal :

Cet aspirateur est muni d'un thermostat spécial qui le protège en cas de surchauffe du moteur. Si l'appareil s'éteint soudainement, éteignez l'interrupteur et débranchez l'appareil.

Vérifiez une éventuelle raison de surchauffe sur l'aspirateur, comme un bac à poussière plein, un tube bouché ou bien un filtre obstrué. Si vous trouvez une des conditions ci-dessus, réparez-les et attendez environ 30 minutes avant de réutiliser l'appareil. Après 30 minutes, branchez et rallumez l'appareil. Si l'aspirateur ne fonctionne toujours pas, contactez un électricien qualifié.

CONSERVEZ CES INSTRUCTIONS

PARTIES ET CARACTERISTIQUES

Il est important que vous connaissiez les parties et caractéristiques de l'aspirateur pour garantir une utilisation correcte sécurisée. Prenez-en connaissance avant d'utiliser l'appareil.

Pièces de remplacement courantes

Filtre HEPA	ADQ73133301
Cadre filtre	MEA62331601
Filtre mousse	MDJ54988501
Courroie de l'Agitateur	MAS62023801

Pour commander ces pièces, veuillez appeler
 1-800-243-0000 (Etats-Unis)
 1-888-542-2623 (Canada)

Outils Accessoires

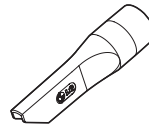

Suceur plat

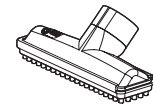

Brosse meubles



Adaptateur

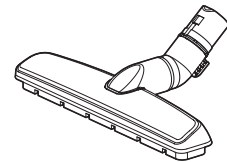

Suceur parquet

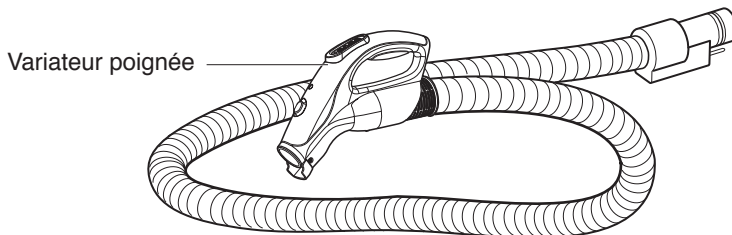

Variateur poignée

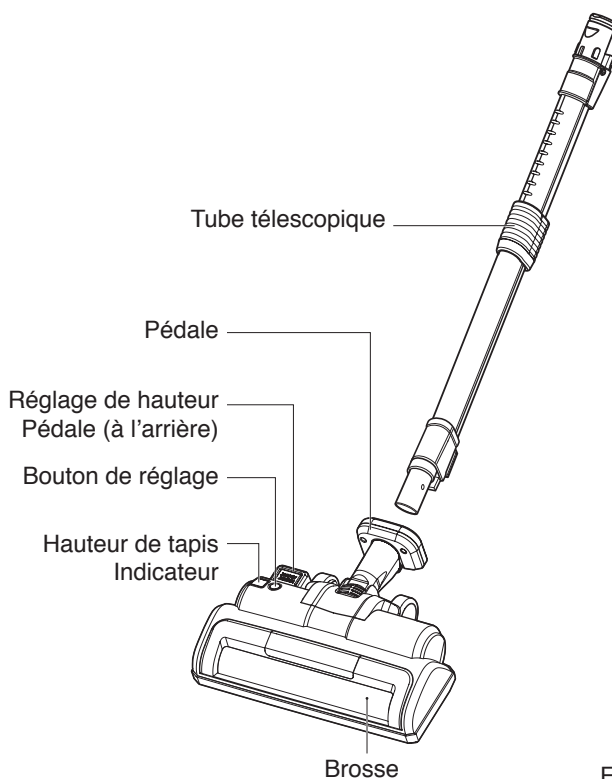

Tube télescopique

Pédale

Réglage de hauteur
Pédale (à l'arrière)

Bouton de réglage

Hauteur de tapis
Indicateur

Brosse

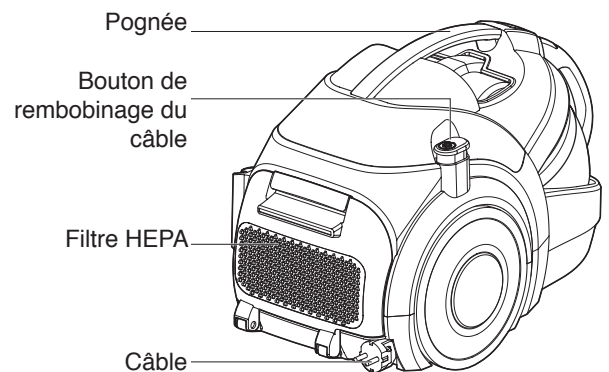

Pognée

Bouton de
rembobinage du
câble

Filtre HEPA

Câble

Système turbo-
cyclone

Sortie système
turbo-cyclone

Sortie bac à
poussière

Bac à poussière

Entrée boîtier tuyau
d'aspiration

Afin de réduire le risque de dommages au cours de l'expédition, l'aspirateur est expédié partiellement assemblé.

Déballage de l'aspirateur

Déballez soigneusement l'aspirateur et assurez-vous qu'aucune pièce ne manque avant de vous débarrasser de tout emballage.

Retirez le scotch et film protecteur avant assemblage.

Pièces contenues dans la boîte :

1. Boîtier
2. Brosse meubles (déjà installée)
3. Suceur plat (déjà installé)
4. Tuyau d'aspiration
5. Tube télescopique
6. Filtre en mousse supplémentaire
7. brosse
8. Adaptateur
9. Suceur parquet

Pièces assemblées

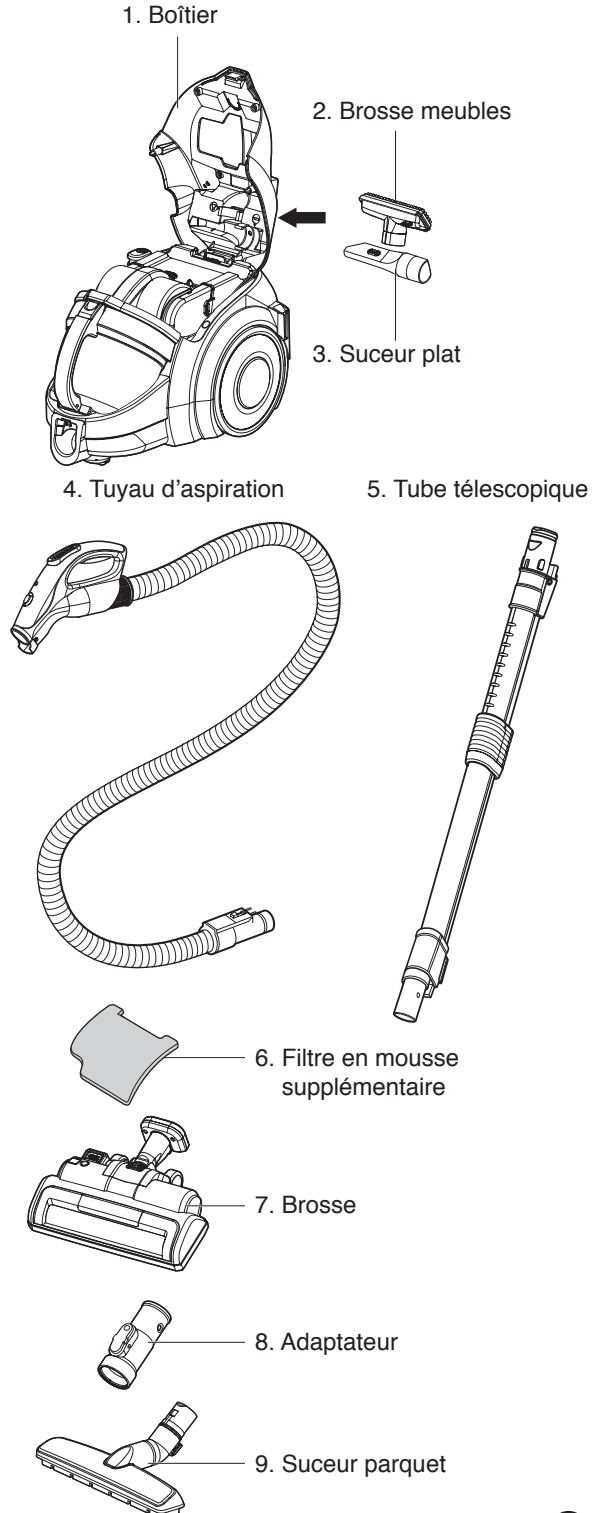

ASSEMBLAGE

Assemblage de l'aspirateur

Boîtier

1. Inspecter le boîtier
2. Assurez-vous que le bac à poussière soit correctement installé. Voir la section "Vider le bac à poussière" pour instructions.
3. Vérifiez que le système turbo-cyclone et les filtres sortie moteur soient bien installés. Voir la section "Nettoyer le filtre Mousse" pour instructions.

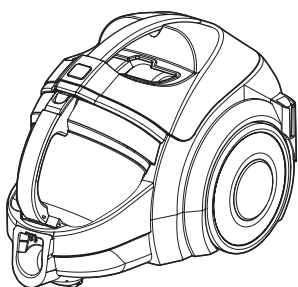

Tube télescopique

1. Saisissez la bague de réglage et maintenez-la pour régler la portée.
2. Etendez le tube à la longueur désirée.

Bague de réglage

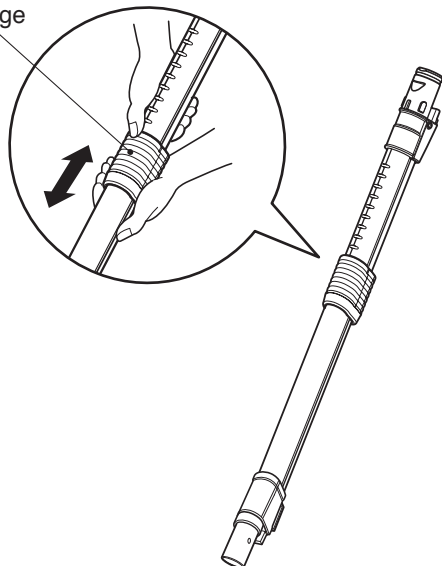

Tuyau d'aspiration

1. Insérez le tuyau d'aspiration dans le boîtier jusqu'à ce qu'au verrouillage. Pour retirer le tuyau d'aspiration, appuyez sur le bouton de déclenchement et retirez le tuyau.

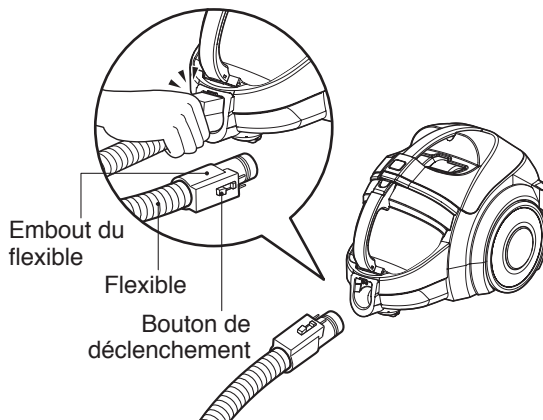

2. Alignez les connecteurs électriques et insérez le tube télescopique fermement dans le variateur poignée.

Variateur poignée

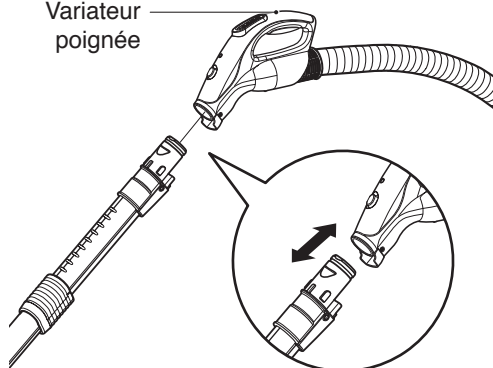

Brosse

Alignez les connecteurs électriques et poussez la brosse dans le tube télescopique jusqu'au clic.

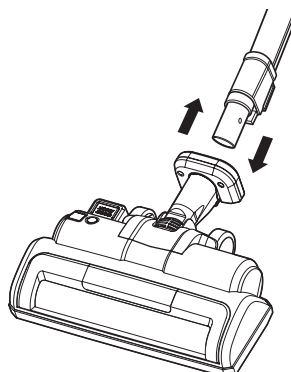

AVERTISSEMENT

Risque de blessures corporelles et de dommages matériels !
NE PAS utiliser sur des plans de travail. Cela peut endommager les objets situés aux alentours.

Rangement des accessoires

L'aspirateur est muni d'un compartiment de rangement des accessoires.

- Appuyez sur le bouton du système turbo-cyclone et ouvrez le couvercle principal.

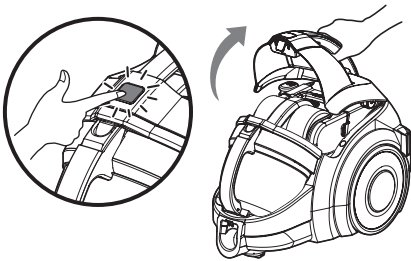

- Accrochez la brosse à meubles sous le couvercle avec le côté de la brosse face au couvercle. Avec la partie en biais face au couvercle, accrochez le suceur plat au couvercle.

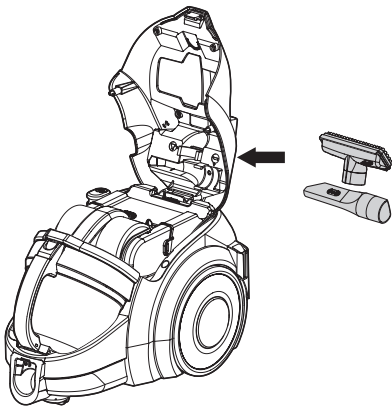

Rangement du câble

Pour étirer le câble :

Saisissez la prise et tirez le câble à la longueur souhaitée.

Pour ranger le câble :

Saisissez la prise et appuyez sur le bouton de rembobinage du câble sur le côté arrière de la poignée.

Pour empêcher le câble de s'arracher, maintenez la prise jusqu'à ce que le câble soit rembobiné.

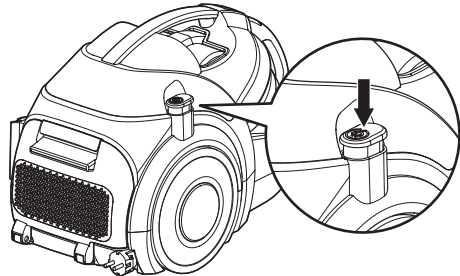

REMARQUE : Pour éviter le risqué de choc électrique, l'appareil est doté d'une prise polarisée (une des lames est plus large que les autres). Cette prise s'insère dans le tuyau d'une seule côté. Si la prise ne rentre pas complètement dans le tuyau, insérez-la à l'envers. Si elle ne rentre toujours pas, contacter un électricien qualifié pour installer le tuyau correctement. **NE PAS** modifier la prise.

AVERTISSEMENT

Risque de blessures corporelles

Ne placez pas l'aspirateur dans les escaliers, maintenez toujours l'unité au sol.

Contrôle Fonctionnement

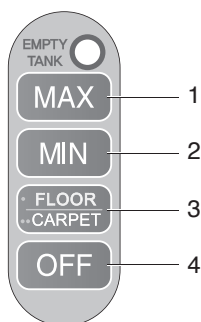

- 1. MAX :** Pour une aspiration maximum de l'aspirateur.
- 2. MIN :** Pour une aspiration minimum de l'aspirateur.
- 3. FLOOR/CARPET (MOQUETTE/TAPIS) :** Pour allumer ou éteindre l'agitateur.
- 4. OFF:** Pour étendre le boîtier.

Réglage de la hauteur des pointes

Pour régler la hauteur des pointes :

Il peut être nécessaire d'augmenter ou de diminuer la puissance pour plusieurs hauteurs de pointes de moquette.

Appuyez sur la pédale de droite pour régler la hauteur de l'agitateur. Chaque pression fera monter l'agitateur d'un cran.

Exemples de réglages de la hauteur des pointes:

Vous devez soulever la tête de l'aspirateur pour faciliter l'accès des zones d'aspiration des tapis et des pointes de moquette.

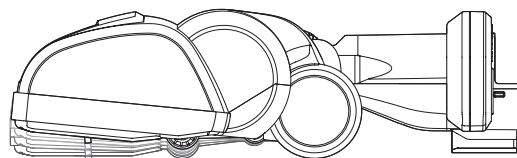

Pour une performance de nettoyage maximum, les réglages de hauteur de moquette suivants sont recommandés :

- L – pour les planchers nus
- ML – pour le tapis standard
- Réglages plus élevés – Pour les moquettes de haute laine, lorsqu'un effort de pression plus élevé est nécessaire, en conservant une bonne performance de nettoyage.

Il y a 4 modes de réglage :

- H = Elevé**
- M = Moyen**
- ML = Moyen Faible**
- L = Faible**

REMARQUE: Si l'aspirateur est difficile à pousser, changez le réglage de la hauteur sur le mode suivant le plus élevé.

Attention : Une attention spécifique est nécessaire pour l'aspiration de certains types de moquettes ou de sols. Vérifiez toujours les instructions de nettoyages recommandées par le fabricant de la moquette ou du revêtement du sol avant d'aspirer.

Accessoires

Brosse à meubles

Est utilisée comme brosse à meubles et embout pour tissu utile pour nettoyer les meubles. Fixez comme indiqué.

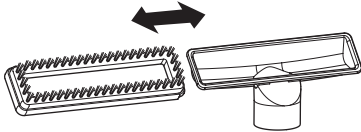

Suceur plat

Le suceur plat peut être utilisé pour les coins étroits entre les coussins et les endroits difficiles d'accès.

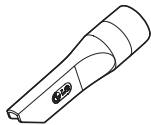

Suceur parquet

Cet accessoire s'utilise sur des planchers et sols carrelés.





Tableau d'utilisation des accessoires

Accessoire	ZONE DE NETTOYAGE							
	Entre les coussins	Revêtements de Surfaces*	Meubles et surfaces dures*	Rideaux* (niveau de puissance plus faible)	Escaliers	Sols tapissés/ Tapis	Murs	Matelas/ Literie
Brosse meubles 	●	●	●	●	●	●	●	
Suceur plat 	●							
Suceur parquet 			●		●			

* Assurez-vous toujours que les pièces soient propres avant de les utiliser sur des tissus.

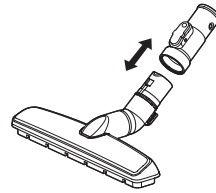
UTILISATION

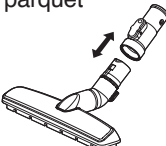
Installation des pièces

Utilisation de la brosse à meubles

Faites glisser la brosse à meubles sur l'embout du tube ou fixez-la sur le variateur poignée.

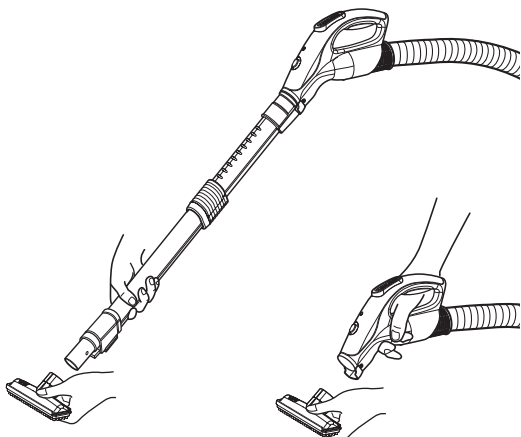

Utilisation du suceur plat

Faites glisser le suceur plat sur l'embout du tube ou fixez-la sur le variateur poignée.

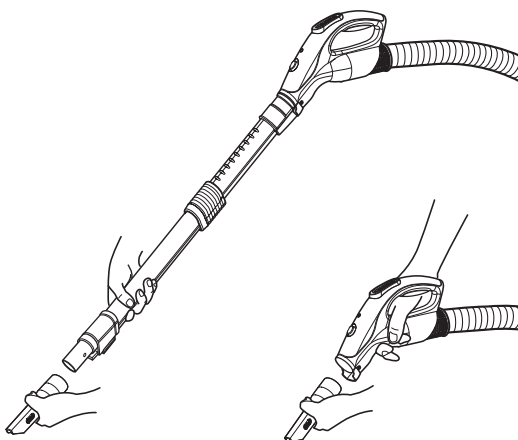

Astuces

Bords et coins de moquettes :

Pour les coins étroits, les bords de moquette et le long des planchers, utilisez la brosse à meubles. Utilisez le suceur plat pour les zones particulièrement difficiles d'accès.

Utilisation du suceur parquet

Le suceur parquet se fixe sur le tube rallonge comme d'autres accessoires et s'utilise sur des planchers ou sols carrelés.

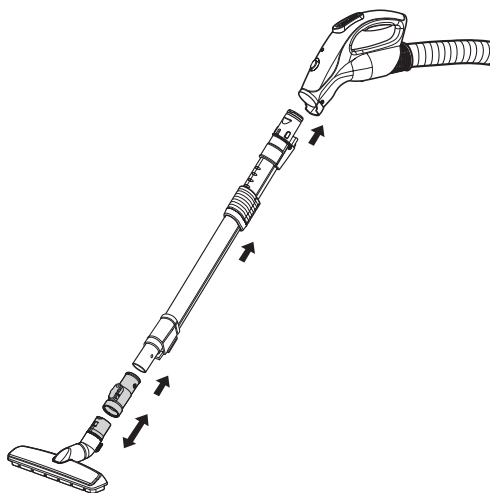

Escaliers et paliers

Utilisez la brosse à meubles ou l'embout pour tissus sur les escaliers et paliers. Assurez-vous que l'aspirateur soit placé de manière à ne pas chuter. Voir page 12 pour les instructions relatives à la sélection et à l'utilisation des pièces.

Protection de surcharge du moteur de l'agitateur

L'agitateur est doté d'une protection intégrée contre les dommages du moteur en cas de panne de l'agitateur. Si l'agitateur ralentit ou s'arrête, le protecteur de surcharge de l'agitateur éteint le moteur de l'agitateur. Le moteur d'aspiration restera en marche.

Pour corriger le problème : Eteignez et débranchez l'aspirateur, retirez les engorgements et appuyez sur le bouton réinitialiser.

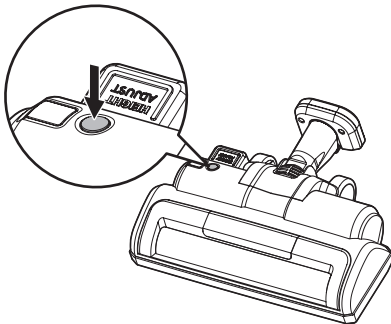

Protection de surcharge thermique

L'aspirateur est doté d'un protecteur de surcharge thermique qui est automatiquement active pour protéger l'aspirateur de la surchauffe. Dans le cas où un engorgement perturbe le flux d'air normal au moteur, le protecteur thermique éteint automatiquement le moteur pour permettre au moteur de se refroidir afin d'empêcher un éventuel endommagement de l'aspirateur.

Pour corriger le problème : Eteignez l'aspirateur et débranchez le câble d'alimentation. Contrôlez et retirez les engorgements, si nécessaire. Contrôlez et nettoyez également les filtres sales. Attendez environ 30 et branchez l'aspirateur. Vérifiez que la protection du moteur soit réinitialisée. Le système de protection thermique ne sera pas réinitialisé tant que l'aspirateur aura complètement refroidi.

ENTRETIEN & NETTOYAGE

Respectez toujours l'ensemble des consignes de sécurité lors de l'entretien et du nettoyage de l'aspirateur.

Rangement de l'aspirateur

Lorsque vous ne l'utilisez pas, rangez l'aspirateur en position debout ou sur ses roulettes. Insérez le clip de la brosse dans la fente située sous le boîtier et sur le côté du corps de l'appareil.

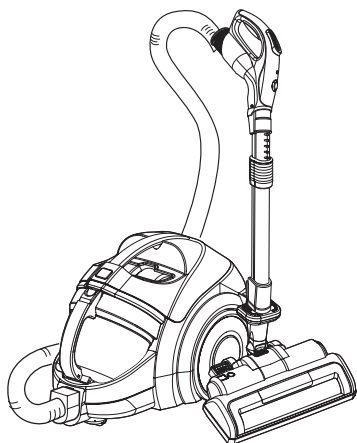
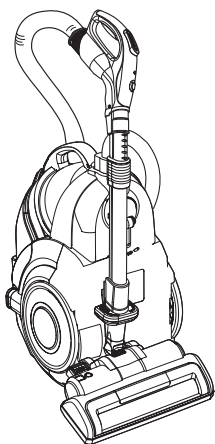

Éléments Bac à poussière et système turbo-cyclone

Le bac à poussière et le système turbo-cyclone sont composés de plusieurs éléments principaux. Assurez-vous toujours que toutes les pièces soient correctement réinstallées après avoir vidé le bac à poussière.

N'actionnez jamais le boîtier sans que l'ensemble des filtres ne soient en place !

N'actionnez jamais le boîtier avec des filtres ou des éléments mouillés !

Éléments principaux :

- 1. Couvercle bac à poussière :** Ouvrez pour vider le bac à poussière.
- 2. Bac à poussière :** emplacement où la crasse est collectée.
- 3. Couvercle du système turbo-cyclone :** Ouvrez pour retirer les déchets du système turbo-cyclone.
- 4~5. Filtre mousse :** Saisit les particules fines. Il est composé d'un cadre de filtre et d'un filtre mousse lavables.

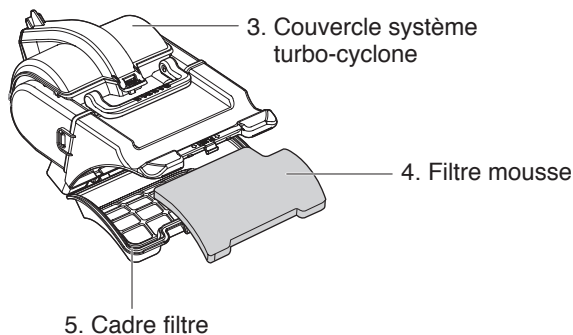
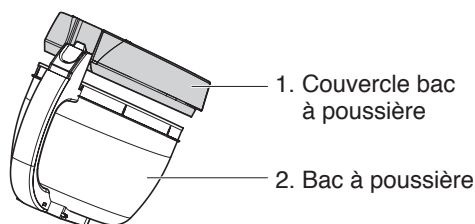

Vider le bac à poussière

⚠ AVERTISSEMENT

Risque de choc électrique et de blessures corporelles.

Débranchez toujours le câble d'alimentation de la prise électrique avant de nettoyer ou de réparer l'aspirateur. Le non respect de cette consigne peut provoquer un choc électrique ou des blessures corporelles.

Pour une performance maximum, videz toujours le bac à poussière lorsque l'indicateur situé sur le variateur poignée est allumé, ou lorsque le niveau du bac à poussière a atteint la ligne MAX.

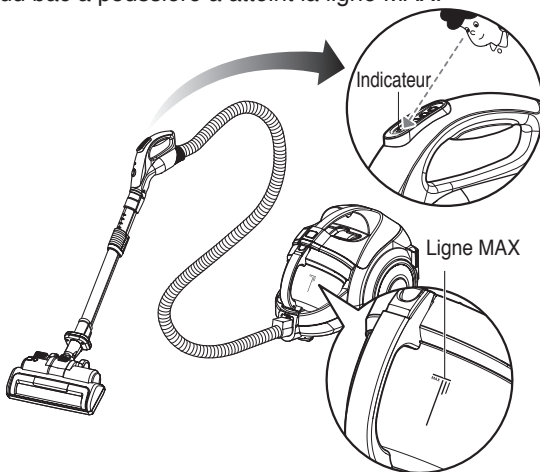

POUR RETIRER LE BAC A POUSSIERE,

Saisissez la poignée du bac à poussière et appuyez sur le bouton de séparation du bac. Retirez le bac à poussière.

Bouton de séparation du bac

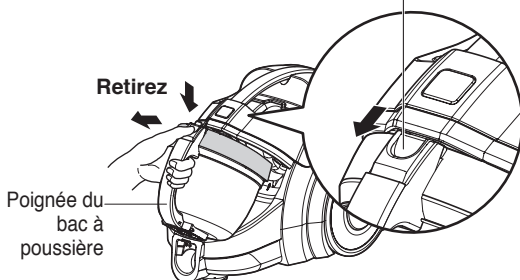

POUR VIDER LE BAC A POUSSIERE, soulevez le couvercle du bac à poussière et videz le bac comme indiqué.

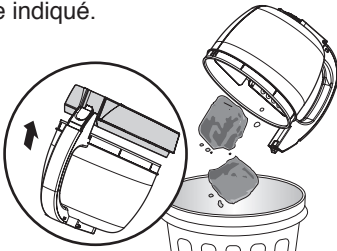

Nettoyer le bac à poussière

Pour une performance optimale, nettoyez régulièrement le bac à poussière

Pour nettoyer le bac à poussière :

1. Retirez le bac à poussière de l'aspirateur
2. Nettoyez le bac à poussière et le couvercle du bac à poussière
3. Séchez entièrement à l'abri de la lumière du soleil.

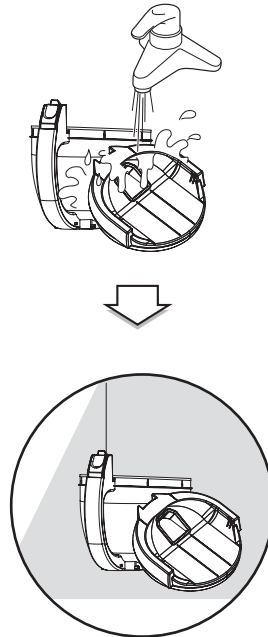

N'actionnez JAMAIS le boîtier avec des éléments mouillés !

ENTRETIEN & NETTOYAGE

Nettoyer le filtre mousse

⚠ ATTENTION

Un filtre mouillé peut provoquer endommager l'aspirateur de façon permanente. Assurez-vous que les filtres soient entièrement secs avant de les réinstaller.

Pour une performance optimale, vérifiez les filtres tous les 2 mois et nettoyez-les si nécessaire.

Pour nettoyer le filtre mousse :

1. Saisissez la poignée du boîtier et appuyez sur le bouton de séparation du bac. Ouvrez le couvercle du boîtier.

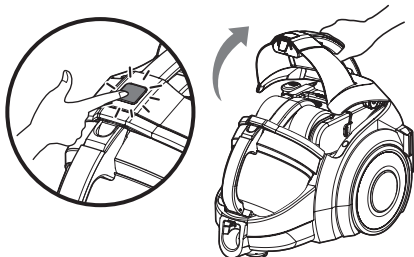

2. Saisissez la poignée du système turbo-cyclone et retirez-la.

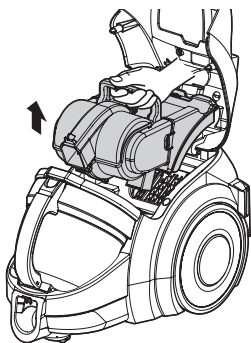

3. Ouvrez la Couvercle du système turbo-cyclone en tirant la poignée du couvercle du guide et retirez la crasse.

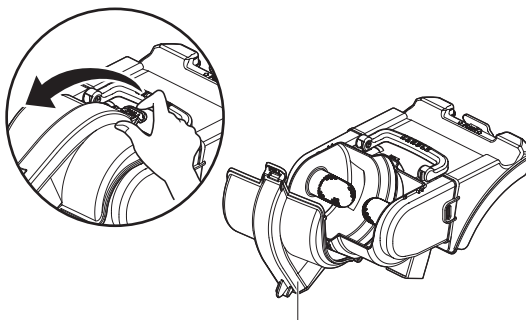

Couvercle du système turbo-cyclone

4. Ouvrez le couvercle du filtre en tirant la poignée de couverture du filtre. Retirez le filtre mousse et retirez le cadre du filtre du système turbo-cyclone.

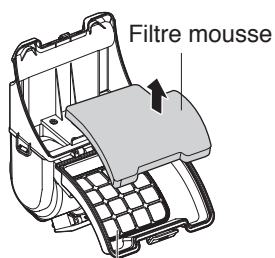
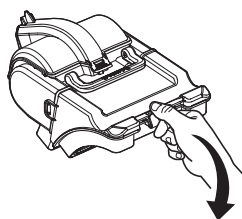

Cadre filtre

5. Retirez l'excès de poussière ou de déchets et rincez le filtre mousse & le cadre du filtre à l'eau.

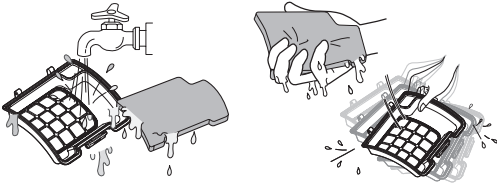

6. Séchez entièrement à l'abri de la lumière du soleil.



Ne JAMAIS actionner l'aspirateur avec des filtres ou des éléments mouillés !

Si vous remarquez une perte d'aspiration et que le nettoyage du filtre mousse ne change rien, vous devez remplacer le filtre mousse. Vous pouvez acheter des filtres mousses supplémentaires auprès de LG en appelant 1-800-243-0000 (Etats-Unis), 1-888-542-2623 (Canada) et en demandant les pièces indiquées à la page 6.

Nettoyage du filtre HEPA

Pour une performance optimale, vérifiez le filtre tous les 6 mois et nettoyez-le si nécessaire.

Pour nettoyer le filtre HEPA :

1. Retirez le couvercle du filtre HEPA.

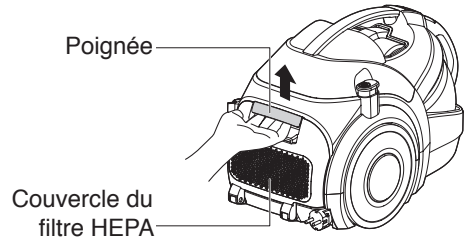

2. Retirez le filtre HEPA en appuyant sur le bouton.

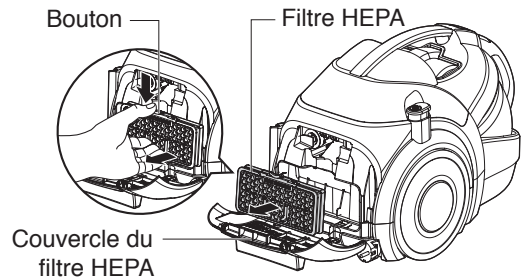

3. Nettoyez entièrement le filtre à l'eau.



4. Retirez l'humidité.



5. Séchez entièrement à l'abri de la lumière du soleil.

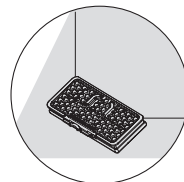

Entretien de l'agitateur

⚠ AVERTISSEMENT

Risque de choc électrique et de blessures corporelles.

Débranchez toujours le câble d'alimentation de la prise électrique avant de nettoyer ou de réparer l'aspirateur. Le non respect de cette consigne peut provoquer un choc électrique ou des blessures corporelles.

Vérifiez régulièrement la brosse de l'agitateur et retirez l'accumulation de cheveux, de fils et de peluches.

Retirez le couvercle de la brosse de l'agitateur :

1. Débranchez le boîtier. Déconnectez la brosse du tube.
2. Retournez la brosse pour que l'agitateur soit tourné vers le haut.
3. Placez la brosse sur un chiffon ou une surface lisse. Retirez les six vis situés sous la tête et retirez le couvercle.

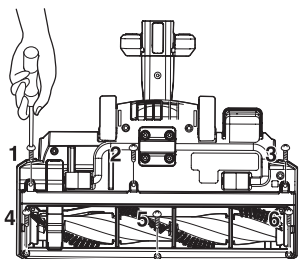

4. Retirez soigneusement les cheveux, peluches etc. de l'agitateur et de la zone de l'agitateur.

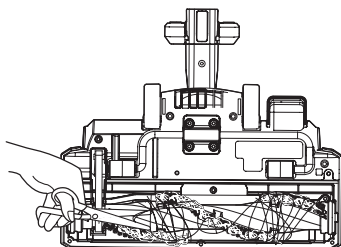

Pour remettre le couvercle, inversez les étapes décrites ci-dessus.

Remplacer la courroie de l'agitateur

⚠ AVERTISSEMENT

Risque de choc électrique et de blessures corporelles.

Débranchez toujours le câble d'alimentation de la prise électrique avant de nettoyer ou de réparer l'aspirateur. Le non respect de cette consigne peut provoquer un choc électrique ou des blessures corporelles.

Si la courroie se casse, suivez les étapes décrites ci-dessous pour remplacer la courroie de l'agitateur.

Pour remplacer la courroie :

1. Retirez le couvercle de la brosse de l'agitateur.
2. Retirez l'agitateur.

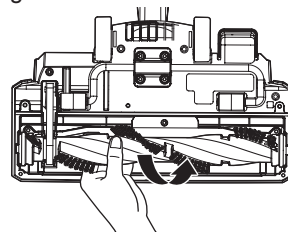

3. Décrochez l'ancienne courroie de la poulie. Assurez-vous qu'aucune partie de la courroie cassée ne soit coincée dans la zone de l'agitateur ou de la poulie.

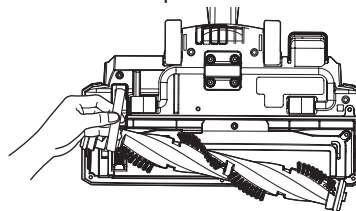

4. Accrochez la nouvelle courroie sur la poulie du moteur de l'agitateur.

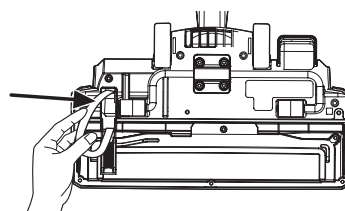

5. Fixez l'agitateur sur la courroie, en vous Assurant que la courroie soit bien alignée sur la section de la poulie de l'agitateur.

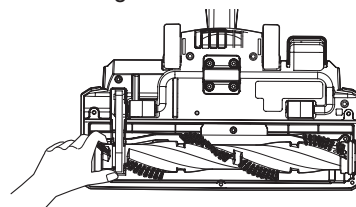

6. Baissez l'agitateur en vous Assurant que les languettes ovales soient insérées dans les fentes de la tête.

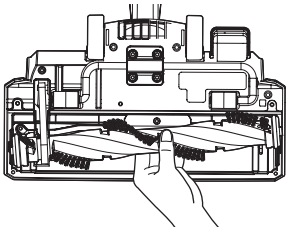

7. Remettez le couvercle de la brosse de l'agitateur.

Retirer les engorgements

⚠ AVERTISSEMENT

Risque de choc électrique et de blessures corporelles.

Débranchez toujours le câble d'alimentation de la prise électrique avant de nettoyer ou de réparer l'aspirateur. Le non respect de cette consigne peut provoquer un choc électrique ou des blessures corporelles.

Si vous remarquez une perte d'aspiration, vérifiez d'abord les filtres comme indiqué à la page 16. Si les filtres sont propres, il se peut qu'il y ait un engorgement. Les flèches indiquent les zones dans lesquelles un engorgement est susceptible d'être provoqué

Pour vérifier les engorgements :

1. Vérifier le tuyau à l'endroit de connexion avec le boîtier en appuyant sur le bouton de déclenchement au bout du tuyau en haut.

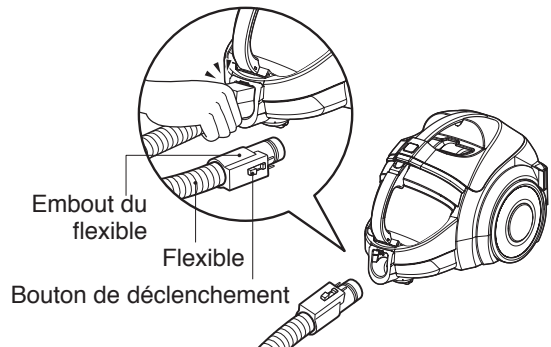

2. Vérifiez la zone de connexion de la brosse au tuyau en appuyant sur le bouton de déclenchement de la pédale de la brosse.

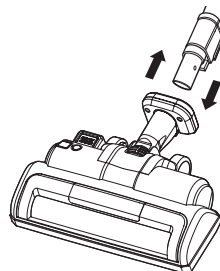

3. Retirez le système turbo-cyclone et vérifiez l'arrivée du système turbo-cyclone dans la zone de connexion avec le boîtier.

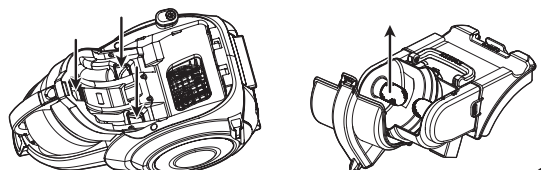

ENTRETIEN & NETTOYAGE

4. Retournez la brosse et vérifiez l'arrivée de l'agitateur.

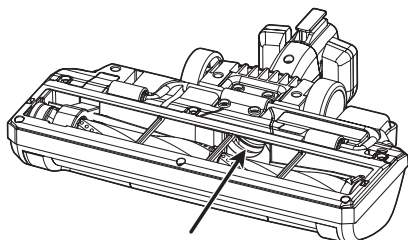

5. Séparez le tuyau du tube et vérifiez les engorgements.

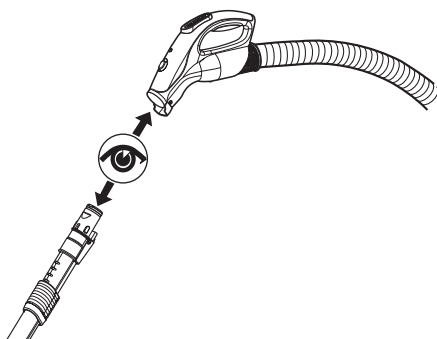

Nettoyer la partie extérieure de l'aspirateur

⚠ AVERTISSEMENT

Risque de choc électrique et de blessures corporelles.

Débranchez toujours le câble d'alimentation de la prise électrique avant de nettoyer ou de réparer l'aspirateur. Le non respect de cette consigne peut provoquer un choc électrique ou des blessures corporelles.

Essuyez la partie extérieure de l'aspirateur avec un chiffon mou et propre trempé dans l'eau et essoré.

NE PAS laisser d'eau pénétrer dans les ouvertures de l'aspirateur.

NE PAS nettoyer les outils dans un lave-vaisselle ou un lave-linge.

Lavez les outils à l'eau chaude et savonneuse, rincez et laissez entièrement sécher à l'air.

NE PAS utiliser les outils s'ils sont mouillés.

RESOLUTION DES PROBLEMES

Consultez ce tableau pour les solutions aux problèmes mineurs.

Toute réparation ou entretien autres que ceux décrits dans le manuel de l'utilisateur doivent être réalisés par le service après-vente LGE local.

AVERTISSEMENT

Risque de choc électrique et de blessures corporelles.

Débranchez toujours l'aspirateur avant d'effectuer une réparation. Le non respect de cette consigne peut provoquer un choc électrique ou des blessures corporelles.

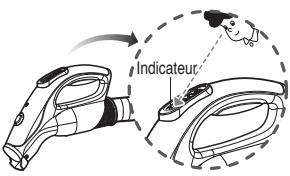
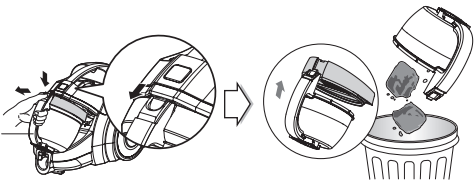
PROBLEME	CAUSE EVENTUELLE	SOLUTION EVENTUELLE
L'aspirateur ne fonctionne pas	<ul style="list-style-type: none"> • Débranché de la prise murale • Le tuyau n'est pas correctement connecté au corps de l'appareil • Le bac à poussière n'est pas installé correctement • Tuyau, tube, brosse engorgés 	<ul style="list-style-type: none"> • Assurez-vous que le câble soit branché à la prise murale. • Retirez le tuyau du corps de l'appareil et reconnectez-le correctement. • Assurez-vous que tous les éléments et filtres du bac à poussière soit correctement installés. • Vérifiez les engorgements
Faible aspiration	<ul style="list-style-type: none"> • Bac à poussière et filtres pleins ou engorgés • Bac à poussière pas correctement installé • Tuyau, tube, brosse engorgés 	<ul style="list-style-type: none"> • Videz le bac à poussière et nettoyez les filtres. • Assurez-vous que tous les éléments et filtres du bac à poussière soient correctement installés. • Vérifiez les engorgements
L'indicateur LED sur le tuyau est allumé 	<ul style="list-style-type: none"> • Le bac à poussière est plein • L'appareil est allumé sans le bac à poussière • La plaque tournante dans le bac à poussière est restreinte car engorgée 	<ul style="list-style-type: none"> • Videz le bac à poussière • Remplacez le bac à poussière • Retirez les engorgements 
Le bruit émis par l'unité est plus fort que d'habitude	<ul style="list-style-type: none"> • Tuyau, tube, brosse engorgés 	<ul style="list-style-type: none"> • Vérifiez les engorgements

RESOLUTION DES PROBLEMES

PROBLEME	CAUSE EVENTUELLE	SOLUTION EVENTUELLE
Odeur de moisi ou inhabituelle	<ul style="list-style-type: none">• Odeur du nouveau moteur• Filtres vieux et sales• Le filtre mousse ou le filtre d'entrée du moteur est mouillé	<ul style="list-style-type: none">• L'odeur du nouvel aspirateur devrait disparaître dans 1-2 mois.• Videz le bac à poussière et nettoyez les filtres.• Séchez entièrement le filtre mousse et le filtre d'entrée du moteur à l'abri de la lumière du soleil.
L'agitateur ne tourne pas	<ul style="list-style-type: none">• L'interrupteur est éteint (unité en mode sol brut)• La brosse est déconnectée du tuyau• La protection de surcharge de l'agitateur est déclenchée (la brosse est en panne)• Courroie cassée• Le tube est déconnecté du tuyau	<ul style="list-style-type: none">• Allumez l'interrupteur de l'agitateur.• Connectez correctement le tuyau au tube.• Débranchez l'aspirateur et vérifiez les éventuels engorgements de l'agitateur et réinitialisez l'unité.• Remplacez la courroie.• Connectez correctement le tube au tuyau.



LG Customer Information Center

1-800-243-0000 USA, Consumer User
1-888-865-3026 USA, Commercial User
1-888-542-2623 CANADA

Register your product Online!

www.lg.com

Made in Korea