

This Owner's Manual is provided and hosted by [Appliance Factory Parts](http://ApplianceFactoryParts.com).

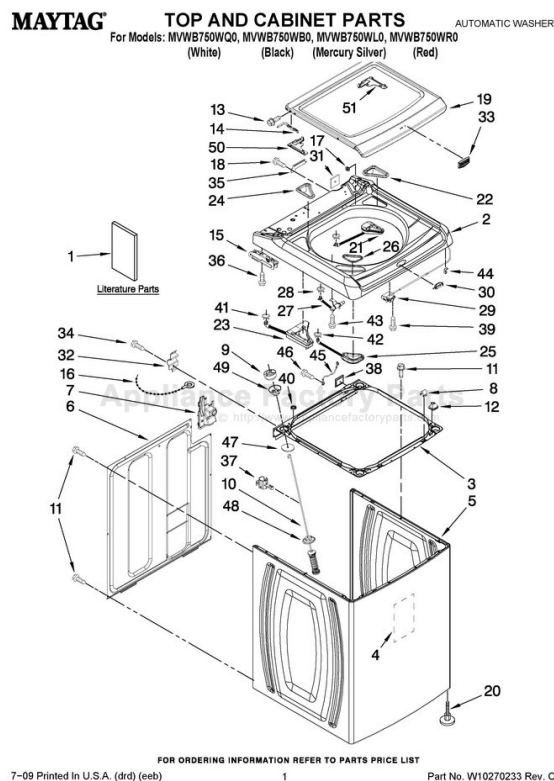

# MAYTAG MVWB750WLO Owner's Manual

[Shop genuine replacement parts for MAYTAG  
MVWB750WLO](#)



[Find Your MAYTAG Washer Parts - Select From 1756 Models](#)

----- Manual continues below -----



# BRAVOS<sup>®</sup> AUTOMATIC WASHER

# LAVEUSE AUTOMATIQUE BRAVOS<sup>®</sup>

## USE & CARE GUIDE

FOR QUESTIONS ABOUT FEATURES, OPERATION/PERFORMANCE,  
PARTS, ACCESSORIES OR SERVICE CALL: 1.800.688.9900

OR VISIT OUR WEBSITE AT [WWW.MAYTAG.COM](http://WWW.MAYTAG.COM)

IN CANADA, CALL: 1.800.807.6777

OR VISIT OUR WEBSITE AT [WWW.MAYTAG.CA](http://WWW.MAYTAG.CA)

Quick Start Guide/Washer Use ..... pg. 5

Para una versión en español, visite: [www.whirlpool.com](http://www.whirlpool.com)  
Número de pieza W10092825A

## GUIDE D'UTILISATION ET D'ENTRETIEN

AU CANADA, POUR ASSISTANCE, INSTALLATION OU SERVICE,  
COMPOSER LE : 1.800.807.6777

OU VISITER NOTRE SITE INTERNET À  
[WWW.MAYTAG.CA](http://WWW.MAYTAG.CA)

Guide de démarrage rapide/Utilisation de la laveuse .... pg. 21

## TABLE OF CONTENTS

<b>ASSISTANCE OR SERVICE</b> .....	2
In the U.S.A. ....	2
In Canada .....	2
Accessories .....	2
<b>WASHER SAFETY</b> .....	3
<b>BENEFITS AND FEATURES</b> .....	4
Benefits .....	4
Features .....	4
<b>QUICK START GUIDE/WASHER USE</b> .....	5
Starting Your Washer .....	7
Cycles .....	8
Additional Features .....	9
Modifiers .....	9
Options .....	10
Changing Cycles, Modifiers, and Options .....	10
Normal Sounds .....	10
<b>LAUNDRY TIPS</b> .....	11
<b>WASHER CARE</b> .....	11
Cleaning your Washer .....	11
Water Inlet Hoses .....	12
Vacation, Storage, and Moving Care .....	12
<b>TROUBLESHOOTING</b> .....	13
Washer and Components .....	13
Washer Operation .....	14
Clothing Care .....	15
<b>WARRANTY</b> .....	17

## TABLE DES MATIÈRES

<b>ASSISTANCE OU SERVICE</b> .....	18
Aux États-Unis .....	18
Au Canada .....	18
Accessoires .....	18
<b>SÉCURITÉ DE LA LAVEUSE</b> .....	19
<b>AVANTAGES ET CARACTÉRISTIQUES</b> .....	20
Avantages .....	20
Caractéristiques .....	20
<b>GUIDE DE DÉMARRAGE RAPIDE/UTILISATION DE LA LAVEUSE</b> .....	21
Mise en marche de la laveuse .....	23
Programmes .....	24
Caractéristiques Supplémentaires .....	25
Modificateurs .....	25
Options .....	26
Changement des programmes, modificateurs, et options .....	26
Sons normaux .....	27
<b>CONSEILS DE LESSIVAGE</b> .....	27
<b>ENTRETIEN DE LA LAVEUSE</b> .....	28
Nettoyage de la laveuse .....	28
Tuyaux d'arrivée d'eau .....	28
Précautions à prendre avant les vacances, un entreposage, ou un déménagement .....	28
<b>DÉPANNAGE</b> .....	29
La laveuse et ses composants .....	29
Fonctionnement de la laveuse .....	31
Soin des vêtements .....	32
<b>GARANTIE</b> .....	35

W10092824B  
W10092825B - SP

# ASSISTANCE OR SERVICE

Before calling for assistance or service, please check "Troubleshooting." It may save you the cost of a service call. If you still need help, follow the instructions below.

When calling, please know the purchase date and the complete model and serial number of your appliance. This information will help us to better respond to your request.

## If you need replacement parts

If you need to order replacement parts, we recommend that you use only factory specified parts. Factory specified parts will fit right and work right because they are made with the same precision used to build every new MAYTAG® appliance.

To locate factory specified parts in your area, call the following customer assistance telephone number or your nearest designated service center.

## In the U.S.A.

Call Maytag Services, LLC Customer Assistance toll free: **1-800-688-9900**, or visit our website at [www.maytag.com](http://www.maytag.com).

### Our consultants provide assistance with:

- Features and specifications on our full line of appliances.
- Installation information.
- Use and maintenance procedures.
- Accessory and repair parts sales.
- Specialized customer assistance (Spanish speaking, hearing impaired, limited vision, etc.).
- Referrals to local dealers, repair parts distributors, and service companies. Maytag® appliances designated service technicians are trained to fulfill the product warranty and provide after-warranty service, anywhere in the United States.

To locate the Maytag® appliances designated service company in your area, you can also look in your telephone directory Yellow Pages.

### For further assistance

If you need further assistance, you can write to Maytag® appliances with any questions or concerns at:

Maytag Services, LLC  
ATTN: CAIR® Center  
P.O. Box 2370  
Cleveland, TN 37320-2370

Please include a daytime phone number in your correspondence.

## In Canada

Call the Whirlpool Canada LP Customer Interaction Centre toll free: **1-800-807-6777**, or visit our website at [www.whirlpool.ca](http://www.whirlpool.ca).

### Our consultants provide assistance with:

- Features and specifications on our full line of appliances.
- Use and maintenance procedures.
- Accessory and repair parts sales.
- Referrals to local dealers, repair parts distributors, and service companies. Whirlpool Canada LP designated service technicians are trained to fulfill the product warranty and provide after-warranty service, anywhere in Canada.

### For further assistance

If you need further assistance, you can write to Whirlpool Canada LP with any questions or concerns at:

Customer Interaction Centre  
Whirlpool Canada LP  
1901 Minnesota Court  
Mississauga, Ontario L5N 3A7

Please include a daytime phone number in your correspondence.

## Accessories

Enhance your washer with these premium accessories.

For more high-quality items or to order, call **1-800-901-2042**, or visit us at [www.maytag.com/accessories](http://www.maytag.com/accessories). In Canada, call **1-800-807-6777**, or visit us at [www.whirlpoolparts.ca](http://www.whirlpoolparts.ca).

Part Number	Accessory
<b>8212638RP</b>	6 ft (1.8 m) Nylon braided space-saving inlet hose, 90° elbow, hypro-blue steel couplings. (2-pack)
<b>8212487RP</b>	5 ft (1.5 m) Nylon braided inlet hose. (2-pack)
<b>8212637RP</b>	6 ft (1.8 m) Black EPDM space-saving 90°elbow, hypro-blue steel couplings. (2-pack)
<b>8212545RP</b>	5 ft (1.5 m) Red and Blue EPDM. (2-pack)

Part Number	Accessory
<b>8212641RP</b>	5 ft (1.5 m) Black EPDM (2 pack)
<b>8212546RP</b>	4 ft (1.2 m) Black EPDM (2 pack)
<b>8212526</b>	Washer drip tray, fits under all
<b>31682</b>	All purpose appliance cleaner
<b>1903WH</b>	Laundry supply storage cart
<b>W10135699</b>	AFFRESH® washer cleaner

# WASHER SAFETY

## Your safety and the safety of others are very important.

We have provided many important safety messages in this manual and on your appliance. Always read and obey all safety messages.



This is the safety alert symbol.

This symbol alerts you to potential hazards that can kill or hurt you and others.

All safety messages will follow the safety alert symbol and either the word “DANGER” or “WARNING.”

These words mean:

**! DANGER**

You can be killed or seriously injured if you don't immediately follow instructions.

**! WARNING**

You can be killed or seriously injured if you don't follow instructions.

All safety messages will tell you what the potential hazard is, tell you how to reduce the chance of injury, and tell you what can happen if the instructions are not followed.

## IMPORTANT SAFETY INSTRUCTIONS

**WARNING:** To reduce the risk of fire, electric shock, or injury to persons when using the washer, follow basic precautions, including the following:

- Read all instructions before using the washer.
- Do not wash articles that have been previously cleaned in, washed in, soaked in, or spotted with gasoline, dry-cleaning solvents, other flammable, or explosive substances as they give off vapors that could ignite or explode.
- Do not add gasoline, dry-cleaning solvents, or other flammable, or explosive substances to the wash water. These substances give off vapors that could ignite or explode.
- Under certain conditions, hydrogen gas may be produced in a hot water system that has not been used for 2 weeks or more. HYDROGEN GAS IS EXPLOSIVE. If the hot water system has not been used for such a period, before using the washing machine, turn on all hot water faucets and let the water flow from each for several minutes. This will release any accumulated hydrogen gas. As the gas is flammable, do not smoke or use an open flame during this time.
- Do not allow children to play on or in the washer. Close supervision of children is necessary when the washer is used near children.
- Before the washer is removed from service or discarded, remove the door or lid.
- Do not reach into the washer if the drum, tub or agitator is moving.
- Do not install or store the washer where it will be exposed to the weather.
- Do not tamper with controls.
- Do not repair or replace any part of the washer or attempt any servicing unless specifically recommended in this manual or in published user-repair instructions that you understand and have the skills to carry out.
- See “Electrical Requirements” for grounding instructions.

**SAVE THESE INSTRUCTIONS**

State of California Proposition 65 Warnings:

WARNING: This product contains a chemical known to the State of California to cause cancer.

WARNING: This product contains a chemical known to the State of California to cause birth defects or other reproductive harm.

# BENEFITS AND FEATURES

Your washer has several benefits and features which are summarized here. Some items may not apply to your model.

## Benefits

### High-Efficiency Wash System

Your new top loading, high-efficiency washer saves you time by allowing you to do fewer, larger loads. It also conserves resources and lowers your water and energy bills by using the following innovations.

#### INTELLIFILL™ Water Level Control

This washer senses the load size and composition through a series of fills and wash motion. It then adjusts the water level for the best cleaning and rinsing performance. It eliminates the guesswork. The water level is just right for every wash load size.

**NOTE:** You may notice during a cycle that the wash load is not completely submerged in water. This is normal for your washer.

#### Auto Temperature Control

The Auto Temperature Control system on this washer electronically senses and maintains a uniform water temperature by regulating incoming water temperatures. Using Auto Temperature Control will help dissolve detergent.

#### Washer Impeller System

Your new washer works differently than most washers that you may be accustomed to. The most striking difference is that the washer has a washer impeller system. It uses this new innovative washer impeller at the bottom of the wash basket to move your load through a mixture of water and detergent. The load is moved from the outside toward the middle with items coming up in the center and down on the outside edges.

#### Dispensers

The dispensers make your washer truly automatic. It is unnecessary for you to return to the washer during the cycle to add detergent, bleach, fabric softener, laundry boosters, or oxi. Laundry products are added to the load at the proper time in the wash cycle.

#### Spin Speeds

This washer is preset to automatically select the spin speed based on the cycle selected. Depending on your wash load, you can change the preset speeds. The spin speed on this washer is nearly twice as fast as that of a conventional washer. You may notice different sounds during a spin cycle because of this higher speed.

#### High Efficiency (HE) Detergent

This washer is designed for High Efficiency (HE) detergent use only. HE detergents are made to produce the right amount of suds and give the best performance in low water wash systems.



Use only High Efficiency (HE) detergent

## Features

### Innovative Features

Your new washer includes these features that help to reduce noise, increase the ease of use, and improve wash performance.

#### Electronic Controls

Electronic controls with preset cycles are easy to use whether you are a beginner or an “expert.”

#### Quiet Operation

This washer is insulated with sound-dampening materials to reduce washer operation sounds and noises.

#### Suspension System

To reduce washer “vibration,” “walk,” and “out of balance” conditions, your new washer combines:

- 4 Spring damper struts to isolate vibration
- Balance ring at the top and bottom of the wash basket to minimize vibration
- Operating software designed to sense and correct off-balance loads

#### Clean Washer with AFFRESH™ Cycle

This washer features an easy-to-use Clean Washer with AFFRESH™ cycle that thoroughly cleans the inside of your washing machine using higher water volumes in combination with AFFRESH® washer cleaner or liquid chlorine bleach. The use of AFFRESH® washer cleaner or liquid chlorine bleach with this cycle, will remove and help avoid odor-causing residue.

#### Stainless Steel Basket

The stainless steel basket is corrosion resistant and enables higher spin speeds for more water extraction, reducing drying time.

#### Self-clean Wash and Rinse Filter System

This washer filters 100% of the wash and rinse water. The water is filtered then recirculated. The force filter traps sand and dirt, flushing them down the drain, so they are not redeposited onto the clean clothes.

#### End Signal - Off - Low - Hi

The End Signal produces an audible sound when the wash cycle is finished. This signal is helpful when you are removing items from the washer as soon as it stops.

#### Water Save Spray Rinse

This washer is designed to have the option of saving water by using a spray rinse instead of a deep water rinse. This option is the default setting on some cycles. The option is selectable on other cycles. When using fabric softener, always select the Fabric Softener button, or select Extra Rinse; both of these options will dispense fabric softener in a deep rinse.

## QUICK START GUIDE/WASHER USE

### **⚠ WARNING**



#### **Fire Hazard**

**Never place items in the washer that are dampened with gasoline or other flammable fluids.**

**No washer can completely remove oil.**

**Do not dry anything that has ever had any type of oil on it (including cooking oils).**

**Doing so can result in death, explosion, or fire.**

### **⚠ WARNING**



#### **Electrical Shock Hazard**

**Plug into a grounded 3 prong outlet.**

**Do not remove ground prong.**

**Do not use an adapter.**

**Do not use an extension cord.**

**Failure to follow these instructions can result in death, fire, or electrical shock.**

For a summary of how to use your washer following installation, see the QUICK START GUIDE on the next page.

# QUICK START GUIDE

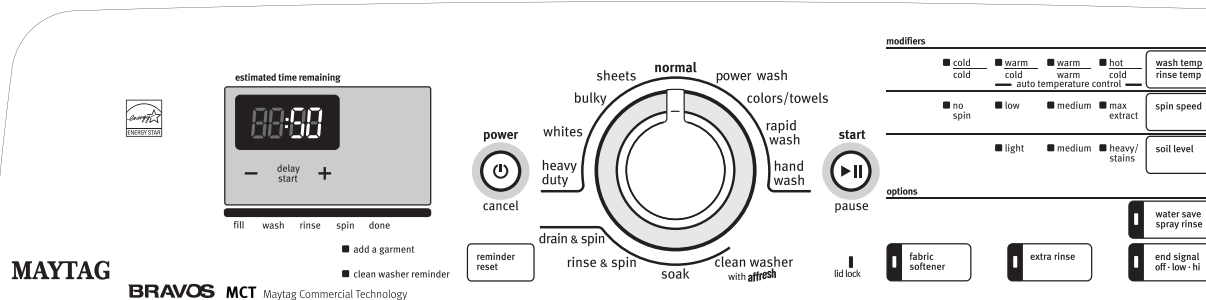

NOTE: The panel shown above may be different from that of your model.

**WARNING:** To reduce the risk of fire, electric shock, or injury to persons, read the IMPORTANT SAFETY INSTRUCTIONS before operating this appliance. The following is a guide to using your washer. Please refer to specific sections of this manual for more detailed information.

## OPERATING CONTROLS

**POWER/CANCEL** - Press POWER/CANCEL to turn the washer on or off.

**Start** - Press START/PAUSE to start your washer after a cycle has been selected. Be sure all desired Modifiers and Options have been selected. The lid must be closed for the washer to start.

**START/PAUSE** - Press START/PAUSE to start your washer after a cycle has been selected. Be sure all desired Modifiers and Options have been selected. Press START/PAUSE once to unlock the lid and add a garment. Press START/PAUSE to complete the cycle from where it was stopped. The lid must be closed for the washer to start. Press POWER/CANCEL to stop the wash cycle. The washer will then drain and turn off.

**Lid Lock** - When the Lid Lock status light glows, the washer lid is locked. The lid must be closed for the washer to Start.

**NOTE:** You must wait until the Lid Lock Light turns off before the lid can be opened.

## OPTIONS AND MODIFIERS

You can change Options and Modifiers anytime before Start/Pause is pressed.

Press POWER/CANCEL.

Select Wash Cycle.

Select desired OPTIONS and MODIFIERS.

Press START/PAUSE or select DELAY START (on some models) to start wash at a later time.

**Changing cycles after pressing Start:**

Press POWER/CANCEL once to cancel the cycle. The washer will drain.

Select desired Wash Cycle.

Select desired OPTIONS and MODIFIERS.

Press START/PAUSE or select DELAY START (on some models) to start wash at a later time. Washer restarts at the beginning of the new cycle.

**NOTE:** An error tone will sound if your selection is unavailable.



## DETERGENT USE

Use only High Efficiency (HE) detergents.

Using regular detergent will likely result in wash errors, longer cycle times, and reduced rinsing performance.

For more information, see "Using the Proper Detergent."



## ADD A GARMENT, PAUSING, OR RESTARTING THE WASHER

You can place additional clothing in the wash when the "Add a Garment" status light is glowing without sacrificing wash performance, at which time, you can:



Press START/PAUSE once. (Lid Lock light turns off, then open the lid.)

Add garments. (Close washer lid.)

Press START/PAUSE to restart.

To unlock the lid after the Add a garment period, Press START/PAUSE once. Pressing POWER/CANCEL will cancel the wash cycle.

## STOPPING THE WASHER

You can stop the wash cycle and drain the tub by pressing the Power/Cancel button once.

## Starting Your Washer

- Your Maytag Washer is equipped with an “Auto Wake-up” feature. Press any button or open and close the washer lid, and the display will illuminate. The washer will automatically shut down if a cycle is not selected and started right away.
- Your Maytag Washer will memorize and save all options and modifiers that have been changed during setting mode (exceptions apply to options for Super Wash, Rapid Wash, and Normal cycles. They will default back to factory default settings.)

### Using the Proper Detergent

Use only High Efficiency detergents. The package for this type of detergent will be marked “HE” or “High Efficiency.” This wash system, along with less water, will create too much sudsing with a regular non-HE detergent. Using regular detergent will likely result in washer errors, longer cycle times, and reduced rinsing performance. It may also result in component failures and noticeable mold or mildew. HE detergents are made to produce the right amount of suds for the best performance. Follow the manufacturer’s instructions to determine the amount of detergent to use. Remember, concentrated detergents such as 2x or higher will use less detergent based on load size.



Use only HE detergent.

1. Place a load of sorted clothes into the washer. See “Laundry Tips.”
  - Load evenly to maintain washer balance. Mix large and small items. Items should move easily through the wash water.
  - Load only to the top of the basket as shown. Overloading can cause poor cleaning. Items need to move easily through the wash water.
  - For best performance, load garments in loose heaps evenly around the basket wall. Do not load above the stainless steel portion of the basket as shown.

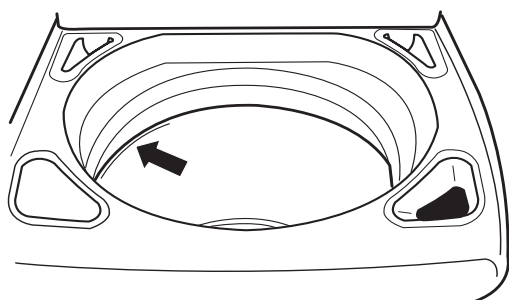

2. Pour measured powdered or liquid HE detergent into the High Efficiency detergent dispenser. Always use the detergent dispenser, and do not put detergent directly onto clothes in the washer.



**NOTE:** If you do not press Start/Pause within 5 minutes of pressing Power/Cancel, the washer automatically shuts off.

3. Add color-safe bleach (powdered or liquid) to this dispenser, if needed. Be sure to match powdered color-safe bleach with powdered detergent or match liquid color-safe bleach with liquid detergent.
4. Pour measured liquid chlorine bleach into the liquid bleach dispenser, if needed. Bleach is diluted and automatically dispensed at the proper time during the wash cycle.

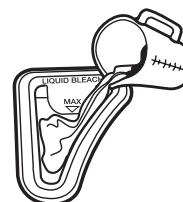

- Do not overfill. Do not dilute. Do not use more than 1 cup (250 mL) for a full load. Use less with a smaller load size.
    - Follow the garment and the chlorine bleach manufacturer’s directions for proper use.
    - To avoid spilling, use a cup with a pouring spout. Do not let bleach splash, drip, or run down into the washer basket.
    - At the end of the cycle, a small amount of water may be left in the dispenser. This is normal.
- NOTE:** Use only liquid chlorine bleach in this dispenser.
5. Pour measured liquid fabric softener into the fabric softener dispenser, if desired.
    - If you are using fabric softener, be sure to select Fabric Softener from the options to assure proper dispensing.



- Do not overfill. Do not dilute. The dispenser holds 3 oz (94 mL), or a capful of fabric softener.
- Fabric softener is dispensed in a deep rinse when the Fabric Softener option is selected. If Extra Rinse is selected, the fabric softener will be dispensed during the final rinse.
- Do not use fabric softener dispensing balls in this washer. Dispensing balls will not operate correctly with this washer.
- Do not spill or drip any fabric softener onto the clothes.
- At the end of the cycle, a small amount of water may be left in the dispenser. This is normal.
- **NOTE:** Use only liquid fabric softener in this dispenser.

6. Close the washer lid.
  7. Select a Wash Cycle. See “Cycles.”
  8. Select the desired Modifiers. See “Modifiers.”
  9. Select an Option, if desired. See “Options.” Select Fabric Softener or Extra Rinse option if you are using liquid fabric softener.
  10. Select Delay Start, if desired. See “Delay Start” in the “Modifiers” section.
  11. Press START/PAUSE. The wash cycle begins, and the display shows the estimated remaining time. The lid will lock.
- NOTE:** If you do not press Start/Pause within 5 minutes of pressing Power/Cancel, the washer automatically shuts off.

## Cycles

Turn the knob to choose the correct wash cycle for the type of fabrics you are washing. When the knob points to a cycle, the cycle and Start/Pause indicator lights will blink. If the default settings for the Modifiers and Options are acceptable, you may press Start/Pause to begin the wash cycle.

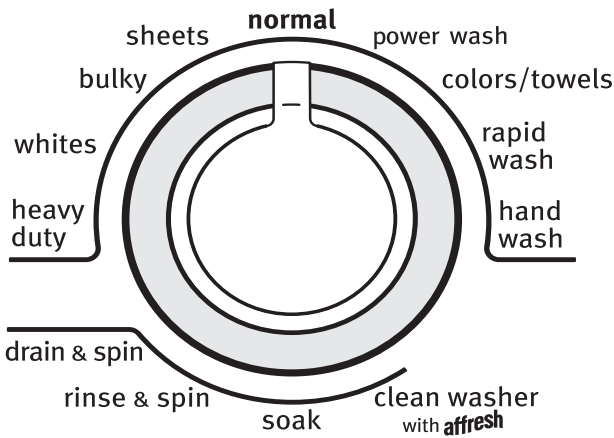

### Preset Cycle Settings

For ease of use, preset cycle settings provide the recommended fabric care settings for each cycle.

#### To use the preset cycle settings:

1. Press POWER/CANCEL.
2. Select the cycle you want by turning the knob. The preset cycle settings will be displayed (see following chart).  
**NOTE:** The preset times may vary slightly depending on your model.
3. Press START/PAUSE. The wash cycle will begin.

### Preset Cycle Settings

Cycle	Preset Minutes*	Soil Level**	Wash/Rinse Temp
Heavy Duty	0:52	Extra Heavy	Warm/Cold
Whites	1:19	Extra Heavy	Hot/Cold
Bulky	0:52	Heavy	Warm/Cold
Sheets	0:49	Heavy	Warm/Cold
Normal	0:41	Heavy	Warm/Cold

Cycle	Preset Minutes*	Soil Level**	Wash/Rinse Temp
Power Wash	1:09	Extra Heavy	Hot/Cold
Colors/Towels	0:45	Heavy	Warm/Cold
Rapid Wash	0:33	Light	Warm/Warm
Hand Wash	0:36	Light	Cool/Cold
Clean Washer with AFFRESH™	1:02	Not applicable	Not applicable
Soak	0:31	Light	Cool/Cold
Rinse & Spin	0:24	Not applicable	Cool/Cold
Drain & Spin	0:13	Not applicable	Not applicable

\*These times are for reference only and may not match your model exactly.

\*\*Cycle time in hours and minutes will appear in the display while you are making selections. The total cycle time will appear, including an estimated time for drain and fill times, once Start/Pause is pressed.

**NOTE:** Load only to the top of the basket. Overloading can cause poor cleaning. See “Starting Your Washer.”

**IMPORTANT:** When washing waterproof/water-resistant items such as plastic lined mattress pads, shower curtains, tarps, jackets, or sleeping bags, select the lowest spin speed setting available for the cycle and washer model being used.

### Heavy Duty

Use this cycle for heavily soiled or sturdy cotton items. Cycle combines high-speed wash action and high-speed spin. A Water Save Spray Rinse is a preset cycle setting for this cycle.

### Whites

This cycle introduces liquid chlorine bleach to the load at the proper time for improved whitening of your heavily soiled white fabrics. This cycle combines high-speed wash action and high-speed spin speed. For maximum soil and stain removal, liquid chlorine bleach can be used in the liquid bleach dispenser. This cycle can also be used for sturdy color fabrics such as towels without liquid chlorine bleach.

### Bulky

Use this cycle to wash large items such as comforters, sleeping bags, and blankets. This cycle starts with a soak to thoroughly saturate your large load. This is followed by medium wash action and medium spin speeds to maintain load balance.

### Sheets

Use this cycle for sheets, pillowcases, and light blankets or throws. The wash action of this cycle is designed to keep large items from tangling and balling up.

**IMPORTANT:** For best performance, drop items in loose heaps evenly around the basket wall. Do not load items directly on the impeller for this cycle.

### Normal

Use this cycle for normally soiled cottons and mixed fabric loads. This cycle combines high-speed wash action and medium-speed spin. A Water Save Spray Rinse is a preset cycle setting for this cycle.

When washing waterproof/water-resistant items such as plastic lined mattress pads, shower curtains, tarps, jackets, or sleeping bags, select the lowest spin speed setting available for the cycle and washer model being used.

## Power Wash

Use this special cycle for overly soiled garments and household items that need additional cleaning effort. cycle combines high-speed wash action, medium-speed spin and a deep rinse to flush excess dirt from the load.

## Colors/Towels

Use this cycle for lightly soiled, colored clothing or towels. This cycle is also a good choice for garments with a wrinkle free finish. This cycle uses medium-speed wash action and medium-speed spin.

## Rapid Wash

Use this cycle to wash small, lightly soiled loads that are needed in a hurry. This short cycle combines high-speed wash action and high-speed spin for the optimal cleaning and shortened dry times. A Water Save Spray Rinse is a preset cycle setting for this cycle.

## Hand Wash

This cycle combines low-speed wash and low-speed spin action to clean items labeled as "Machine Washable" on the garment care label. Pre Soak and Deep Clean options are not available in this cycle.

## Clean Washer with AFFRESH™

Use the Clean Washer with AFFRESH™ cycle once a month to keep the inside of your washer fresh and clean. This cycle uses a higher water level. Use with AFFRESH® washer cleaner tablet or liquid chlorine bleach to thoroughly clean the inside of your washing machine. This cycle should not be interrupted. See "Cleaning Your Washer."

**IMPORTANT:** Do not place garments or other items in the washer during the Clean Washer with AFFRESH™ cycle. Use this cycle with an empty wash tub.

## Soak

This cycle is preset for a 31-minute cycle and soak time can be adjusted according to your needs by selecting Soil Level. After the selected soak period has ended, the washer will drain but does not spin the load. At the end of Soak, the washer will drain and wait for a wash cycle to be selected, to complete the cleaning process.

**NOTE:** Automatic bleach dispensing is not part of the soak cycle.

## Rinse & Spin

Use this option to get a deep rinse followed by a high-speed spin. The time display will include an estimate of how long it will take to fill and drain the washer.

### When to use RINSE & SPIN:

- For loads that need rinsing only.
- For completing a cycle after the power has been off. The machine will return to pause mode if the power was interrupted or unplugged while cycle was running.

## Drain & Spin

Drain & Spin may help shorten drying times for some heavy fabrics or special-care items. Drain & Spin may also be used for draining the washer after canceling a cycle or completing a cycle after a power failure.

## Additional Features

### Indicator lights

These lights show which portion of the cycle is operating. They also indicate when you can add other garments to the wash load.

### Clean Washer Reminder

The Clean Washer Reminder indicator lights after 45 wash cycles without a clean washer cycle. See the "Cleaning your washer" section to run the clean washer cycle, or you can press Remindr Reset button to manually reset clean washer cycle counter.

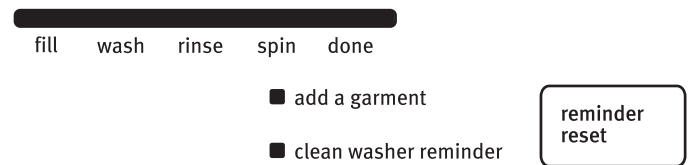

### Estimated Time Remaining

When a wash cycle is started, the estimated time remaining for the cycle, including fills and drains, will be displayed. The time will count down to the end of the cycle.

estimated time remaining



## Modifiers

Modifiers allow you to further customize your cycles and save energy.

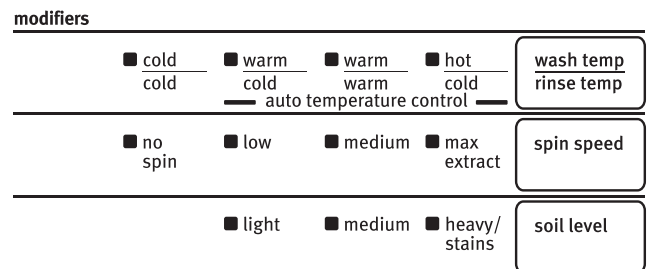

### Wash Temp/Rinse Temp

Select a water temperature based on the type of load you are washing. Use the warmest wash water safe for fabrics. Follow garment label instructions.

Warm rinses leave the loads drier and more comfortable to handle than cold rinses. However, warm rinses also increase wrinkling. Cold rinses may help with wrinkling and save energy.

### Temperature Guide

Wash Water Temperature	Suggested Fabrics
Hot	Whites and pastels
Warm	Bright colors
Cold	Colors that bleed or fade

**NOTE:** In wash water temperatures colder than 60°F (15.6°C), detergents do not dissolve well. Soils may be difficult to remove.

### Spin Speed

This washer automatically selects the spin speed based on the cycle selected. The preset speeds can be changed. Spin speeds may vary by cycle.

## Soil Level

Soil Level (wash time) is preset for each wash cycle. See “Preset Cycle Settings” in “Cycles.” As you press the Soil Level pad, the cycle time will increase or decrease in the Estimated Time Remaining display and a different wash time will appear. To get the minimum wash time, press the pad until the indicator light next to Light illuminates. This is the shortest wash time available for that cycle with the wash options selected.

- For most loads, use the time recommended in the preset cycle settings.
- For heavy soil and sturdy fabrics, press Soil Level to select more wash time, if needed.
- For light soil and delicate fabrics, press Soil Level to select less wash time, if needed.

## Auto Temperature Control

Auto Temperature Control (ATC) electronically senses and maintains a uniform wash and rinse water temperature. ATC regulates incoming hot and cold water. The ATC is automatically turned On when a cycle is selected. (See “Preset Cycle Settings” in “Cycles.”)

ATC is available with Warm/Warm, Warm/Cold, and Cool/Cold settings. The water temperature in the Hot/Cold and Cold/Cold settings depends on the water temperature at the water inlet faucets.

- ATC ensures consistent cleaning.
- Heated water consumes the largest amount of energy that a washer uses.
- Today’s detergents work well at temperatures above 60°F (15.6°C).

---

## Options

Use these pads to select or deselect the options for your wash cycle. Options may add time to the wash cycle.



### Water Save Spray Rinse

The Water Save Spray Rinse option reduces rinse water in the cycle. This option is available on most cycles and must be selected prior to the start of the cycle. Do not use liquid fabric softener with the Water Save Spray Rinse option. Select the Fabric Softener option if using liquid fabric softener to assure proper dispensing.

### Fabric Softener

Fabric Softener option must be selected if liquid fabric softener is added to the fabric softener dispenser. Fabric softener will also be dispensed in the last rinse of the Extra Rinse cycle, if selected. This option flushes the dispenser at the correct time in a deep water rinse for optimal distribution.

### Extra Rinse

An Extra Rinse can be used to aid in the removal of detergent or bleach residue, or particulates such as sand and lint, from the load. This option provides an additional rinse with the same water temperature as the first rinse. This is the default rinse setting for the Whites cycle.

## End Signal - Off - Low - Hi Cycle Volume

The End Signal produces an audible sound when the wash cycle is finished. This signal is helpful when you are removing items from the washer as soon as it stops. Select Off, Low, or Hi for volume sound.

---

## Changing Cycles, Modifiers, and Options

You can change Cycles, Modifiers, and Options anytime before Start/Pause is pressed. Not all Modifiers and Options are available for all cycles.

- A short tone sounds when a change is selected. If you press and hold the End Signal option for more than five seconds, all valid beeps will be eliminated. To turn the signals back on, press and hold the End Signal button for five seconds.
- Three short tones sound if an unavailable combination is selected. The last selection will not be accepted.
- To return all options and modifiers to Factory Default, press POWER/CANCEL, select Drain & Spin cycle, and then press Extra Rinse, Fabric Softener, Extra Rinse, Fabric Softener within 5 seconds. When done correctly, the 7-segment displays show “Fd” for 3 seconds and then unit returns to Standby Mode.

### Changing Cycles after pressing Start

1. Press POWER/CANCEL once to cancel the cycle. The washer will drain.
2. Select the desired wash cycle.
3. Select the desired Modifiers and Options.
4. Press START/PAUSE.

The washer restarts at the beginning of the new cycle.

**NOTE:** If you do not press Start/Pause within 5 minutes of pausing the washer, the washer automatically shuts off.

### Changing Modifiers and Options after pressing Start/Pause

You can change a Modifier or Option anytime before the selected Modifier or Option begins by choosing the desired Modifiers and/or Options.

**NOTE:** An error tone will sound if your selection is unavailable.

### To manually drain the washer and spin the load

1. Press POWER/CANCEL once to cancel the wash cycle and drain the washer.
2. Turn knob to select DRAIN & SPIN.
3. Press START/PAUSE.

When the spin is complete, the lid unlocks. Items can be removed from the washer.

---

## Normal Sounds

Your new washer may make sounds your old one didn’t. Because the sounds might be unfamiliar, you may be concerned about them. These sounds are normal.

### During washing

You will hear spin/spray noise throughout the cycle.

### During drain

If water is drained quickly from your washer (depending on your installation), you may hear air being pulled through the pump during the end of draining.

### During wash and spin

This washer does not have a transmission. The motor provides direct drive for agitation and spin. You will hear sounds that are different from those of a conventional washer.

---

# LAUNDRY TIPS

## Preparing clothes for washing

Follow these recommendations to help you prolong the life of your garments.

- Use only High Efficiency detergents. The package for this type of detergent will be marked "HE" or "High Efficiency." This wash system, along with less water, will create too much sudsing with a regular non-HE detergent. Using regular detergent will likely result in washer errors, longer cycle times, and reduced rinsing performance. It may also result in component failures and noticeable mold or mildew. HE detergents are made to produce the right amount of suds for the best performance. Follow the manufacturer's instructions to determine the amount of detergent to use. Remember, concentrated detergents such as 2x or higher will use less detergent based on load size.



Use only HE detergent.

- Close zippers, snaps, and hooks to avoid snagging other items. Tie strings and sashes to avoid tangles.
- Remove pins, buckles, and other hard objects to avoid scratching the washer interior. Remove non-washable trim and ornaments.
- Empty pockets and turn them inside out; turn down cuffs. Turn wool and synthetic knits inside out to avoid pilling.
- Brush away lint and dirt. Treat spots and stains; stained or wet garments should be washed promptly for best results.
- Mend tears, loose hems, and seams.

## Sorting

- Separate heavily soiled items from lightly soiled ones, even if they would normally be washed together. Separate lint-givers (towels, chenille) from lint-takers (corduroy, synthetics, permanent press). When possible, turn lint-givers inside out.
- Separate dark colors from light colors, colorfast items from noncolorfast items.
- Sort by fabric and construction (sturdy cottons, knits, delicate items).
- Separate bulky, nonabsorbent items such as comforters, pillows, and poly-filled jackets. Use the Bulky cycle for these items.
- Separate sheets, pillowcases, and light blankets or throws and use the Sheets cycle for these items. For best performance, drop items in loose heaps evenly around the basket wall and do not load items directly on the impeller for this cycle.
- When washing waterproof/water-resistant items such as plastic lined mattress pads, shower curtains, tarps, jackets, or sleeping bags, select the lowest spin speed setting available for the cycle and washer model being used.

## Loading/Unloading

- For best performance, load garments in loose heaps evenly around the basket wall. Do not load above the stainless steel portion of the basket.
- Remove clothes from washer after the cycle is completed. Metal objects such as zippers, snaps, and buckles may rust if left in the washer basket for a long time.

- 
- 

---

# WASHER CARE

## Cleaning Your Washer

### Washer Maintenance Procedure

This washer has a special cycle that uses higher water volumes, in combination with AFFRESH® washer cleaner or liquid chlorine bleach to thoroughly clean the inside of the washer.

#### NOTES:

- Read these instructions completely before beginning the cleaning process.
- After every 45 cycles, the Clean Washer Reminder status light glows. Light can be deactivated by running the Clean Washer with AFFRESH™ cycle or you can press the Reminder Reset button and start the Clean Washer Reminder cycle count over again.
- It is recommended that you allow the cleanout cycle to complete without interruptions. If necessary, the cleanout cycle may be cancelled by pressing the Power/Cancel button once.

**IMPORTANT:** If the cleanout cycle is cancelled, run a Rinse & Spin cycle to ensure that all remaining washer cleaner or bleach is rinsed from the washer.

### Begin procedure

1. Open the washer lid and remove any clothing or items from the washer.
2. Using the AFFRESH® washer cleaner (Recommended):  
Add one AFFRESH® washer cleaner tablet to the washer basket.  
If using liquid chlorine bleach:  
Add 1 cup (250 mL) liquid chlorine bleach to the bleach dispenser.  
**NOTE:** Do not add any detergent or load to this cleaning cycle. Use of more than 1 cup (250 mL) of bleach will cause product damage over time.
3. Close the lid.
4. Turn Cycle Control knob to Clean Washer with AFFRESH™ cycle.
  - The Estimated Time Remaining display will show approximately 1:02.
5. Press START/PAUSE.
  - The cycle will begin and water will dispense in the washer for a moment and pause, then the lid will lock and the cycle will continue.
  - Once the cleaning cycle has begun, allow the cycle to complete. An estimated cycle time will appear on the display.

### Always do the following to maintain washer freshness

- Use only HE detergent when washing a clothes load.
- Repeat the cleaning procedure monthly, using one AFFRESH® clean washer tablet or 1 cup (250 mL) of liquid chlorine bleach.
- If the procedure does not sufficiently improve washer freshness, evaluate your installation and usage conditions for other causes.

### Cleaning the exterior

Use a soft damp cloth or sponge to wipe up any spills. Occasionally wipe the outside of your washer to keep it looking new. Use mild soap and water. Do not use abrasive products.

---

## Water Inlet Hoses

Replace inlet hoses after 5 years of use to reduce the risk of hose failure. Periodically inspect and replace inlet hoses if bulges, kinks, cuts, wear, or leaks are found.

When replacing your inlet hoses, mark the date of replacement on the label with a permanent marker.

---

## Vacation, Storage, and Moving Care

Install and store your washer where it will not freeze. Because some water may stay in the hoses, freezing can damage your washer. If storing or moving your washer during freezing weather, winterize it.

### Non-use or vacation care:

Operate your washer only when you are at home. If you will be on vacation or not using your washer for an extended period of time, you should:

- Unplug washer or disconnect power.
- Turn off the water supply to the washer. This helps avoid unintended flooding (due to a water pressure surge) while you are away.

### To winterize washer:

1. Shut off both water faucets.
2. Disconnect and drain water inlet hoses.
3. Put 1 qt (1 L) of R.V.-type antifreeze in the basket.
4. Run washer on the Rinse & Spin setting for about 30 seconds to mix the antifreeze and remaining water.
5. Unplug washer or disconnect power.

### To use washer again:

1. Flush water pipes and hoses. Reconnect water inlet hoses. Turn on both water faucets.

## ⚠ WARNING



### Electrical Shock Hazard

**Plug into a grounded 3 prong outlet.**

**Do not remove ground prong.**

**Do not use an adapter.**

**Do not use an extension cord.**

**Failure to follow these instructions can result in death, fire, or electrical shock.**

2. Plug in washer or reconnect power.
3. Run the washer through the Bulky cycle to clean the washer and remove the antifreeze, if used. Use only HE detergent. Use 1/2 the manufacturer's recommended amount for a medium-size load.

### To transport the washer:

1. Shut off both water faucets.
2. Disconnect and drain water inlet hoses.
3. If the washer will be moved during freezing weather, put 1 qt (1 L) of R.V.-type antifreeze in the basket. Run washer on the Rinse & Spin setting for about 30 seconds to mix the antifreeze and remaining water.
4. Disconnect the drain from the drain system.
5. Unplug the power cord.
6. Place the inlet hoses into the basket.
7. Drape the power cord and drain hose over edge into the basket.
8. Place foam packing ring from the original shipping materials in the top of washer. If you do not have the original foam packing ring, place heavy blankets, towels, etc. into basket opening. Close the lid and put a piece of tape over the lid and down to the front of the washer. Keep lid taped until the washer is placed into the new location.

### Reinstalling the washer

1. Follow the "Installation Instructions" to locate, level, and connect the washer.
2. Run the washer through the Bulky cycle to clean the washer and remove the antifreeze, if used. Use only HE detergent. Use 1/2 the manufacturer's recommended amount for a medium-size load.

# TROUBLESHOOTING

First try the solutions suggested here and possibly avoid the cost of a service call...  
For additional recommendations, refer to your Installation Instructions.

## Washer and Components

### Washer displaying code messages

- **LF “LF” (Washer is taking too long to fill)**  
**Check the following:**  
Are the hot and cold faucets turned on?  
Are the water inlet hoses kinked or clogged?  
Are the water inlet valve screens clear?  
Press POWER/CANCEL to clear display.
- **Ld “Ld” (Washer is taking too long to drain water from the wash tub)**  
**Check the following:**  
Is the drain hose kinked or clogged?  
Is the drain hose installed properly? See “Connect the Drain Hose” in the Installation Instructions, Press POWER/CANCEL to clear display.
- **uL “uL” (Unbalanced Load)**  
If the load is unbalanced, the washer will display this code while running an imbalanced load correction routine at the end of the wash cycle and before the final spin. If the code remains and the wash cycle dial is flashing after the recovery routine has stopped, open lid and redistribute the load. Close lid and press START/PAUSE.  
  
**NOTE:** For best performance, load garments in loose heaps evenly around the basket wall. Do not load above the stainless steel portion of the basket.
- **oL “oL” (Over Load)**  
Is the washer overloaded? The washer has attempted to fill and begin the wash cycle. If the washer is overloaded, it will drain any water and detergent that was added during the fill. To correct the overload, remove several items and add detergent. Close lid and press START/PAUSE.
- **Sd “Sd” (Suds Detected)**  
**Did you use regular detergent?**  
Regular or non-HE hand-washing detergents are not recommended for this washer.



Use only HE detergent.

### Did you add too much detergent?

Always measure detergent carefully. Follow detergent manufacturer's directions. Remember, concentrated detergents such as 2x or higher will use less detergent based on load size.

If excessive suds are detected, the washer will display this code while running a suds reduction correction routine at the end of the wash cycle. The suds reduction routine removes extra suds and assures proper rinsing of your garments. If the code remains and the wash cycle dial is flashing after the recovery routine has stopped, re-select your desired cycle using cold water. Press START/PAUSE. Do not add detergent.

- **lL “lL” (Lid Opened)**  
Is the lid open? Close the lid to clear the display. If the lid remains open for more than 10 minutes, water in the wash tub will drain.
- **HC “HC” (Cold and Hot hoses switched)**  
This code will appear at the end of the wash cycle to indicate that the cold and hot water inlet hoses are switched. See “Connect the Inlet Hoses”, in the Installation Instructions.

- **dL “dL” (Door/Lid cannot lock)**  
Indicates lid is not locked. Check for items caught in the lid keeping it from closing. Press POWER/CANCEL once to clear the code.
- **dU “dU” (Door/Lid cannot unlock)**  
Is there excessive weight on the lid, such as a basket of laundry? Excessive weight will keep the lid from unlocking. Press POWER/CANCEL once to clear the code.
- **F\_ \_ “F##” code**  
Press POWER/CANCEL once to clear code. Press START/PAUSE to continue cycle. If code appears again, call for service.
- **Fd “Fd” (Factory Default)**  
This code will appear when your washer sets back to factory default.  
  
To return all options and modifiers to Factory Default, press POWER/CANCEL, select Drain & Spin cycle, and then press Extra Rinse, Fabric Softener, Extra Rinse, Fabric Softener within 5 seconds. When done correctly, the 7-segment displays show “Fd” for 3 seconds and then unit returns to Standby Mode.

### Noisy, vibrating, off-balance

- **Is the washer level? Does the washer rock when pushed against the corners?**  
The washer must be level. The front and rear feet must be in firm contact with the floor. Check that the locknuts are tightened. See “Level the Washer” in the Installation Instructions.
- **Is the floor flexing, sagging, or not level?**  
Flooring that flexes or is uneven can contribute to noise and vibration of the washer. A 3/4" (19 mm) piece of plywood under the washer will reduce the sounds. See “Location Requirements” in the Installation Instructions.
- **Is the load balanced?**  
Evenly distribute the load in the washer basket and make sure the height of the load does not exceed the top row of basket holes. See “Starting Your Washer” section.
- **Do you hear clicking or other noises when the cycle changes from washing to draining or spinning?**  
When the drive system shifts or the washer basket settles between cycles, you may hear noises that are different from your previous washer. These are normal washer noises.
- **Is the washer gurgling or humming?**  
When the washer drains, the pump will make a continuous humming with periodic gurgling or surging sounds as the final amounts of water are removed. This is normal.
- **Are you washing a small load?**  
You will hear more splashing sounds when washing small loads. This is normal.
- **The washer basket moves while washing.**  
This is normal.
- **Can you hear water spraying?**  
This is part of the wash action.
- **Are you washing items with metal snaps, buckles, or zippers?**  
You may hear metal items touching the basket. This is normal.

### ■ Did you select the Bulky cycle?

Use the Bulky cycle only for oversized, nonabsorbent items such as comforters, pillows, or poly-filled jackets. Other items will create an unbalanced load in this cycle.

## Washer leaks

### ■ Are the fill hoses tight?

### ■ Are the fill hose washers properly seated?

Check both ends of each hose. See “Connect the Inlet Hoses” in the Installation Instructions.

### ■ Did you pull the drain hose from the washer cabinet and install it in a standpipe or laundry tub?

The drain hose should be pulled from the washer cabinet and secured to the drainpipe or laundry tub. See “Connect Drain Hose” and “Secure the Drain Hose” in the Installation Instructions.

### ■ Is the sink or drain clogged?

Sink and drainpipe must be able to carry away 17 gal. (64 L) of water per minute. If sink or drainpipe is clogged or slow, water can back up out of drainpipe or sink.

### ■ Is water splashing off the tub ring or the load?

The wash load should be balanced and not overloaded. If the wash load is unbalanced or overloaded, incoming water can deflect off the load.

### ■ Is the washer properly installed?

The washer must be level. The feet should be properly installed and the nuts tightened. See “Level the Washer” in the Installation Instructions.

### ■ Check household plumbing (laundry tubs, faucets, drainpipe, water pipes) for leaks.

## Dispenser operation

### ■ Did you select Fabric Softener option?

Always select Fabric Softener option when using liquid fabric softener.

### ■ Are the laundry products in the correct dispensers?

Add the correct amounts of detergent (powdered or liquid), liquid chlorine bleach, or fabric softener to the correct dispenser. You can add powdered or liquid color-safe bleach to the detergent dispenser. Be sure to match powdered color-safe bleach with powdered detergent or match liquid color-safe bleach with liquid detergent. Use only liquid chlorine bleach in the bleach dispenser. Do not dilute fabric softener or bleach, or they will siphon out and dispense at the wrong time.

### ■ Is there water remaining in the bottom of a dispenser? Did the dispenser drain properly?

A small amount of water may be left in a dispenser at the end of the cycle. This is normal.

## Washer odor

### ■ See “Cleaning Your Washer.”

### ■ Are you using AFFRESH® washer cleaner on a regular basis?

AFFRESH® washer cleaner removes and avoids odor-causing residue in all High Efficiency washers. For washers where odor is present, use 3 tablets instead of 1 tablet. After the Clean Washer with AFFRESH™ cycle is complete, wipe away residue if necessary.

### ■ Are you using HE detergent?

Use of non-HE detergent can cause a film residue which can result in odor.

## Washer Operation

### ⚠ WARNING



#### Electrical Shock Hazard

**Plug into a grounded 3 prong outlet.**

**Do not remove ground prong.**

**Do not use an adapter.**

**Do not use an extension cord.**

**Failure to follow these instructions can result in death, fire, or electrical shock.**

## Washer won't fill, rinse, or agitate; washer stops

### ■ Is the power cord plugged into a grounded 3 prong outlet?

Plug power cord into a grounded 3 prong outlet.

### ■ Are you using an extension cord?

Do not use an extension cord.

### ■ Is there power at the plug?

Check electrical source or call electrician.

### ■ Is the indicator on the Cycle Control knob properly lined up with a cycle?

Turn the Cycle Control knob to the right slightly.

### ■ Are the water inlet valve screens clogged?

Turn off the water and remove inlet hoses from the washer. Remove any accumulated film or particles. Reinstall hoses, turn on water, and check for leaks.

### ■ Are the hot and cold water faucets turned on?

Turn on the water.

### ■ Is the water inlet hose kinked?

Straighten the hoses.

### ■ Does the water level seem too low, or does the washer appear to not fill completely?

The Auto Water Level feature senses the size of the load and adds the correct amount of water for the load size. You may notice during a cycle that the wash load is not completely submerged in water. This is normal and necessary for clothes to move.

### ■ Has a household fuse blown, or has a circuit breaker tripped?

Replace the fuse or reset the circuit breaker. If the problem continues, call an electrician.

### ■ Is the washer in a normal pause in the cycle?

The washer may pause during certain cycles. Allow the cycle to continue.

### ■ Is the washer overloaded?

Wash smaller loads. See “Starting Your Washer” for maximum load size.

■ **Is there over sudsing?**

Cancel the current cycle. Select Drain & Spin to drain the load. Re-select your desired cycle and press START/PAUSE. Do not add detergent. Use cold water.

■ **Is the lid open?**

The lid must be closed during operation. The washer will not operate with the lid open.

■ **Did you add more items to the load once the washer started?**

Once the load is wet, there may appear to be space for more items. Do not add more than 1 or 2 garments after the cycle has started. For best results, determine load size with dry items only.

---

**Washer continues to fill or drain, or the cycle seems stuck**

---

■ **Is the top of drain hose lower than the control knobs on washer?**

The top of the drain hose must be at least 39" (991 mm) above the floor. See "Drain System" in the Installation Instructions.

■ **Does the drain hose fit too tightly in the standpipe, or is it taped to the standpipe?**

The drain hose should be loose yet fit securely. Do not seal the drain hose with tape. The hose needs an air gap. See "Installation Instructions."

---

**Washer won't drain or spin; water remains in washer**

---

■ **Is the drain hose clogged, or the end of the drain hose more than 96" (2.4 m) above the floor?**

See "Drain System" in the Installation Instructions.

■ **Is the lid open?**

The lid must be closed during operation. The washer will not operate with the lid open.

■ **Is there excessive sudsing?**

Always measure detergent. Follow detergent manufacturer's directions. If you have very soft water, you may need to use less detergent.



*Use only HE detergent.*

---

**Wash/Rinse temperature**

---

■ **Are the hot and cold water inlet hoses reversed?**

If the hot and cold water inlet hoses are reversed, the washer will display an "HC" error code at the end of the cycle. See "Connect the Inlet Hoses" in the Installation Instructions.

■ **Are you washing many loads?**

As your frequency of loads washed increases, the water temperature may decrease for hot and warm temperatures. This is normal.

■ **Do you have an ENERGY STAR® qualified washer?**

The wash water temperatures may feel cooler to you than those of your previous washer. This is normal.

■ **Does the wash water temperature feel lower than usual?**

As washing progresses, the wash temperature will decrease slightly for hot and warm washes. This is normal. To reduce wrinkling, the warm rinse is regulated to be cooler than the warm wash.

---

**Excessive sudsing**

---

■ **Did you use a non-HE detergent?**

Regular or non-HE hand-washing detergents are not recommended for this washer. Use only HE detergent.



*Use only HE detergent.*

■ **Is there excessive sudsing?**

Always measure detergent carefully. Follow detergent manufacturer's directions. If you have very soft water, you might need to use less detergent. Remember, concentrated detergents such as 2x or higher will use less detergent based on load size.

Selecting a Fabric Softener or Extra Rinse option will help flush excess suds from your washer.

---

**Clothing Care**

---

**Load too wet**

---

■ **Did you use the right spin speed for the load being washed?**

Select a higher spin speed.

■ **Did you use a cold rinse?**

Cold rinses leave loads wetter than warm rinses. This is normal.

■ **Did you wash an extra large load?**

A large unbalanced load could result in a reduced spin speed and wet clothes at the end of the cycle. Evenly distribute the load and make sure the height of the load does not exceed the top row of basket holes. Select Drain & Spin to remove excess water from the load.

---

**Residue or lint on load**

---

■ **Did you add detergent to the dispenser?**

For best results, use the dispenser to dissolve the detergent.

■ **Did you sort properly?**

Sort lint givers (towels, chenille) from lint takers (corduroy, synthetics). Also sort by color.

■ **Did you overload the washer?**

The wash load must be balanced and not overloaded. Clothes should move freely. Lint or powdered detergent can be trapped in the load if the washer is overloaded. Wash smaller loads. See "Starting Your Washer" for maximum load size.

■ **Did you use enough detergent?**

Follow detergent manufacturer's directions. Use enough detergent to hold the lint in the water.

■ **Did you line dry your clothing?**

If so, you can expect some lint on the clothing. The air movement and tumbling of a dryer removes lint from the load.

■ **Was paper or tissue left in pockets?**

■ **Is your water colder than 60°F (15.6°C)?**

Wash water colder than 60°F (15.6°C) may not completely dissolve the detergent.

■ **Did you use the proper Soil Level and Wash Cycle for the load?**

Reducing wash time (duration) and wash speed are ways to reduce lint.

- **Did you select a Water Save Rinse cycle?**  
For loads with particulates such as sand or lint, an Extra Rinse cycle can be added to all wash cycles to aid in the removal of particulates, detergent, and bleach residues.

---

### Load is wrinkled, twisted, or tangled

---

- **Did you unload the washer promptly?**  
Unload the washer as soon as it stops.
- **Did you use the right cycle for the load being washed?**  
To reduce wrinkling, tangling, and twisting, select a lower spin speed on the selected cycle, or select a more delicate cycle such as Hand Wash or Wrinkle Control.
- **Did you overload the washer?**  
The wash load must be balanced and not overloaded. Loads should move freely during washing to reduce wrinkling, tangling, and twisting.
- **Was the wash water warm enough to relax wrinkles?**  
If safe for the load, use warm or hot wash water. Use cold rinse water.
- **Are the hot and cold water hoses reversed?**  
Check that the hot and cold water hoses are connected to the correct faucets. If the hot and cold water inlet hoses are reversed, the washer will display an "HC" error code at the end of the cycle. See "Connect the Inlet Hoses" in the Installation Instructions. A hot rinse followed by spin will cause wrinkling.

---

### Stains, gray whites, dingy colors

---

- **Did you properly sort the load?**  
The transfer of dye can occur when mixing whites and colors in a load. Sort dark clothes from whites and lights.
- **Was the wash temperature too low?**  
Use hot or warm washes if safe for the load. Make sure your hot water system is adequate to provide a hot water wash.
- **Did you use enough detergent, or do you have hard water?**  
Use more detergent for washing heavy soils in cold or hard water. Water temperature should be at least 60°F (15.6°C) for soap to dissolve and work properly. For best performance, use the detergent manufacturer's recommended amounts.
- **Did you follow the manufacturer's directions when adding detergent and fabric softener?**  
Measure detergent and fabric softener. Use enough detergent to remove soil and hold it in suspension. Do not drip fabric softener onto clothes.
- **Is there above average iron (rust) in water?**  
You may need to install an iron filter.
- **Did you add detergent to the dispenser?**  
For best results, use the dispenser to dissolve the detergent.
- **Did you add fabric softener directly to the load?**  
Use your Fabric Softener dispenser and select Fabric Softener option. Do not drip fabric softener onto clothes.
- **Did you use a fabric softener dispensing ball?**  
Use the fabric softener dispenser provided with the washer. Dispensing balls will not operate correctly with this washer.
- **Did you unload the washer promptly?**  
To avoid the transfer of dye, unload the washer as soon as it stops.

- **Did you add detergent, chlorine bleach, or fabric softener, too late in the cycle?**  
Detergent, chlorine bleach, or fabric softener should be added to the dispensers before starting the washer.
- **Did you use Rapid Wash on a large load?**  
Rapid Wash is designed to wash only a few items for best results.
- **For heavily soiled garments, select an Extra Rinse to assure stains, soils, and detergents are thoroughly rinsed from the load.**

---

### Garments damaged

---

- **Were sharp items removed from pockets before washing?**  
Empty pockets, zip zippers, snap or hook fasteners before washing to avoid snagging and tearing of load.
- **Were strings and sashes tied to avoid tangling?**  
Straps and strings can easily become entangled in the load, causing strain on seams and tearing.
- **Were items damaged before washing?**  
Mend rips and broken threads in seams before washing.
- **Did you overload the washer?**  
The wash load must be balanced and not overloaded. Loads should move freely during washing.
- **Did you add chlorine bleach properly?**  
Do not pour chlorine bleach directly onto load. Wipe up bleach spills. Undiluted bleach will damage fabrics. Do not place load items on top of the bleach dispenser when loading and unloading the washer (on some models). Do not use more than the manufacturer's recommended amount for a full load.
- **Did you follow the garment manufacturer's care label instructions?**

---

### Load not rinsed

---

- **Did you use the proper detergent?**  
Regular or non-HE hand washing detergents are not recommended for this washer.



Use only HE detergent.

- **Did you follow the manufacturer's directions when adding detergent and fabric softener?**  
Always measure detergent and fabric softener carefully. Follow detergent manufacturer's directions. If you have very soft water, you might need to use less detergent. Remember, concentrated detergents such as 2x or higher will use less detergent based on load size.  
  
Selecting a Fabric Softener or Extra Rinse option will help flush excess suds from your washer.
- **Did you select the Fabric Softener button?**  
If liquid fabric softener is added to the dispenser, the Fabric Softener option must be selected.
- **Was the Water Save Spray Rinse selected?**  
This spray rinse optimizes the water used for rinsing the load. If extra rinsing is needed due to skin sensitivities, a high sudsing detergent, or particulates in the load, such as sand or lint, select the Extra Rinse option.

---

# MAYTAG® LAUNDRY LIMITED WARRANTY

This Maytag Limited Warranty supersedes and replaces the limited warranty printed in the Use and Care Guide for products sold within the United States of America and Canada.

---

## FIRST YEAR

For one year from the date of purchase, when this major appliance is operated and maintained according to instructions attached to or furnished with the product, Maytag brand of Whirlpool Corporation or Whirlpool Canada LP (hereafter "Maytag") will pay for factory specified parts and repair labor to correct defects in materials or workmanship that existed when this major appliance was purchased.

## SECOND THROUGH TENTH YEAR (DRUM MOTOR AND STAINLESS STEEL BASKET ONLY)

In the second through tenth years from the date of original purchase, when this major appliance is operated and maintained according to instructions attached to or furnished with the product, Maytag will pay for the replacement of the drum motor (stator and rotor only) and stainless steel basket (side walls only) to correct non-cosmetic defects in materials or workmanship in these parts that prevent function of the washer and that existed when this major appliance was purchased. This limited 10-year warranty on the drum motor (stator and rotor only) and stainless steel basket (side walls only) does not include labor.

YOUR SOLE AND EXCLUSIVE REMEDY UNDER THIS LIMITED WARRANTY SHALL BE PRODUCT REPAIR AS PROVIDED HEREIN. Service must be provided by a Maytag designated service company. This limited warranty is valid only in the United States or Canada and applies only when the major appliance is used in the country in which it was purchased. This limited warranty is effective from the date of original consumer purchase. Proof of original purchase date is required to obtain service under this limited warranty.

---

## ITEMS EXCLUDED FROM WARRANTY

**This limited warranty does not cover:**

1. Replacement parts or repair labor if this major appliance is used for other than normal, single-family household use or when it is used in a manner that is inconsistent to published user or operator instructions and/or installation instructions.
  2. Service calls to correct the installation of your major appliance, to instruct you on how to use your major appliance, to replace or repair house fuses, or to correct house wiring or plumbing.
  3. Service calls to repair or replace appliance light bulbs, air filters or water filters. Consumable parts are excluded from warranty coverage.
  4. Damage resulting from accident, alteration, misuse, abuse, fire, flood, acts of God, improper installation, installation not in accordance with electrical or plumbing codes, or use of products not approved by Maytag.
  5. Cosmetic damage, including scratches, dents, chips or other damage to the finish of your major appliance, unless such damage results from defects in materials or workmanship and is reported to Maytag within 30 days from the date of purchase.
  6. Pick up and delivery. This major appliance is intended to be repaired in your home.
  7. Repairs to parts or systems resulting from unauthorized modifications made to the appliance.
  8. Expenses for travel and transportation for product service if your major appliance is located in a remote area where service by an authorized Maytag servicer is not available.
  9. The removal and reinstallation of your major appliance if it is installed in an inaccessible location or is not installed in accordance with Maytag's published installation instructions.
  10. Replacement parts or repair labor on major appliances with original model/serial numbers that have been removed, altered, or cannot be easily determined.
- 

## DISCLAIMER OF IMPLIED WARRANTIES

IMPLIED WARRANTIES, INCLUDING ANY IMPLIED WARRANTY OF MERCHANTABILITY OR IMPLIED WARRANTY OF FITNESS FOR A PARTICULAR PURPOSE, ARE LIMITED TO ONE YEAR OR THE SHORTEST PERIOD ALLOWED BY LAW. Some states and provinces do not allow limitations on the duration of implied warranties of merchantability or fitness, so this limitation may not apply to you. This warranty gives you specific legal rights, and you also may have other rights that vary from state to state or province to province.

---

## LIMITATION OF REMEDIES; EXCLUSION OF INCIDENTAL AND CONSEQUENTIAL DAMAGES

YOUR SOLE AND EXCLUSIVE REMEDY UNDER THIS LIMITED WARRANTY SHALL BE PRODUCT REPAIR AS PROVIDED HEREIN. MAYTAG SHALL NOT BE LIABLE FOR INCIDENTAL OR CONSEQUENTIAL DAMAGES. Some states and provinces do not allow the exclusion or limitation of incidental or consequential damages, so these limitations and exclusions may not apply to you. This warranty gives you specific legal rights, and you also may have other rights that vary from state to state or province to province.

---

If outside the 50 United States and Canada, contact your authorized Maytag dealer to determine if another warranty applies.

If you think you need repair service, first see the "Troubleshooting" section of the Use & Care Guide. If you are unable to resolve the problem after checking "Troubleshooting," additional help can be found by checking the "Assistance or Service" section or by calling Maytag. In the U.S.A., call **1-800-688-9900**. In Canada, call **1-800-807-6777**.

6/09

# ASSISTANCE OU SERVICE

Avant de faire un appel pour assistance ou service, veuillez vérifier la section "Dépannage". Cette vérification peut vous faire économiser le coût d'une visite de service. Si vous avez encore besoin d'aide, suivez les instructions ci-dessous.

Lors d'un appel, veuillez connaître la date d'achat et les numéros de modèle et de série complets de votre appareil. Ces renseignements nous aideront à mieux répondre à votre demande.

## Si vous avez besoin de pièces de rechange

Si vous avez besoin de commander des pièces de rechange, nous vous recommandons d'utiliser seulement des pièces spécifiées par l'usine. Les pièces spécifiées par l'usine conviendront et fonctionneront bien car elles sont fabriquées selon la même précision utilisée pour fabriquer chaque nouvel appareil MAYTAG®.

Pour localiser des pièces spécifiées par l'usine dans votre région, composer le numéro de téléphone d'assistance à la clientèle suivant ou appeler le centre de service désigné le plus proche.

## Aux États-Unis

Téléphoner sans frais au Centre d'assistance à la clientèle de Maytag Services, LLC au : **1-800-688-9900** ou visiter notre site Web à **www.maytag.com**.

### Nos consultants fournissent de l'assistance pour :

- Caractéristiques et spécifications de notre gamme complète d'appareils ménagers.
- Renseignements d'installation.
- Procédés d'utilisation et d'entretien.
- Vente d'accessoires et de pièces de rechange.
- Assistance spécialisée au client (langue espagnole, malentendants, malvoyants, etc.).
- Références aux marchands locaux, aux distributeurs de pièces de rechange, et aux compagnies de service. Les techniciens de service désignés par Maytag® sont formés pour remplir la garantie des produits et fournir un service après la garantie, partout aux États-Unis.

Pour localiser la compagnie de service désignée par Maytag® appliances dans votre région, vous pouvez également consulter les Pages jaunes.

### Pour plus d'assistance

Si vous avez besoin de plus d'assistance, vous pouvez soumettre par écrit toute question ou préoccupation à Maytag® à l'adresse suivante :

Maytag Services, LLC  
ATTN: CAIR® Center  
P.O. Box 2370  
Cleveland, TN 37320-2370

Veuillez inclure dans votre correspondance un numéro de téléphone où l'on peut vous joindre dans la journée.

## Au Canada

Veuillez appeler sans frais le Centre d'interaction avec la clientèle de Whirlpool Canada LP au : **1-800-807-6777** ou visitez notre site web à **www.whirlpool.ca**.

### Nos consultants vous renseigneront sur les sujets suivants :

- Caractéristiques et spécifications sur toute notre gamme d'appareils électroménagers.
- Consignes d'utilisation et d'entretien.
- Ventes d'accessoires et de pièces de rechange.
- Références aux marchands locaux, aux distributeurs de pièces de rechange, et aux compagnies de service. Les techniciens de service désignés par Whirlpool Canada LP sont formés pour remplir la garantie des produits et fournir un service après la garantie, partout au Canada.

### Pour plus d'assistance

Si vous avez besoin de plus d'assistance, vous pouvez soumettre par écrit toute question ou préoccupation à Whirlpool Canada LP à l'adresse suivante :

Centre d'interaction avec la clientèle  
Whirlpool Canada LP  
1901 Minnesota Court  
Mississauga, Ontario L5N 3A7

Veuillez inclure dans votre correspondance un numéro de téléphone où on peut vous joindre dans la journée.

## Accessoires

Vous pouvez faciliter l'utilisation de votre laveuse avec ces accessoires de première qualité.

Pour vous informer au sujet des autres articles de qualité ou pour commander, composez le **1-800-901-2042** ou consultez le site **www.maytag.com/accessories**. Au Canada, composez le **1-800-807-6777** ou consultez le site Internet **www.whirlpoolparts.ca**.

Pièce numéro	Accessoire
<b>8212638RP</b>	Tuyau d'arrivée d'eau compact de 6 pi (1,8 m) en nylon tressé, coude à 90°, raccords en acier hypro-bleu. (Lot de 2)
<b>8212487RP</b>	Tuyau d'arrivée d'eau de 5 pi (1,5 m) en nylon tressé. (Lot de 2)
<b>8212637RP</b>	EPDM noir de 6 pi (1,8 m), coude compact de 90°, raccords en acier hypro-bleu. (Lot de 2)
<b>8212545RP</b>	EPDM rouge et bleu de 5 pi (1,5 m). (Lot de 2)

Pièce numéro	Accessoire
<b>8212641RP</b>	EPDM noir de 5 pi (1,5 m) (Lot de 2)
<b>8212546RP</b>	EPDM noir de 4 pi (1,2 m) (Lot de 2)
<b>8212526</b>	Plateau d'égouttement de la laveuse, convient à tous les modèles.
<b>31682</b>	Produit de nettoyage polyvalent pour appareils ménagers
<b>1903WH</b>	Casier de rangement de fournitures de buanderie
<b>W10135699</b>	Nettoyant pour laveuse AFFRESH®

# SÉCURITÉ DE LA LAVEUSE

## Votre sécurité et celle des autres est très importante.

Nous donnons de nombreux messages de sécurité importants dans ce manuel et sur votre appareil ménager. Assurez-vous de toujours lire tous les messages de sécurité et de vous y conformer.



Voici le symbole d'alerte de sécurité.

Ce symbole d'alerte de sécurité vous signale les dangers potentiels de décès et de blessures graves à vous et à d'autres.

Tous les messages de sécurité suivront le symbole d'alerte de sécurité et le mot "DANGER" ou "AVERTISSEMENT". Ces mots signifient :

**⚠ DANGER**

**Risque possible de décès ou de blessure grave si vous ne suivez pas immédiatement les instructions.**

**⚠ AVERTISSEMENT**

**Risque possible de décès ou de blessure grave si vous ne suivez pas les instructions.**

Tous les messages de sécurité vous diront quel est le danger potentiel et vous disent comment réduire le risque de blessure et ce qui peut se produire en cas de non-respect des instructions.

## IMPORTANTES INSTRUCTIONS DE SÉCURITÉ

**AVERTISSEMENT** : Pour réduire les risques d'incendie, de choc électrique ou de blessures lors de l'utilisation de la laveuse, suivre les précautions fondamentales dont les suivantes :

- Lire toutes les instructions avant d'utiliser la laveuse.
- Ne pas laver des articles qui ont été nettoyés ou lavés avec de l'essence ou imbibés d'essence, solvants de nettoyage à sec, ou autres substances inflammables ou explosives; ces substances peuvent émettre des vapeurs susceptibles de s'enflammer ou d'exploser.
- Ne pas ajouter d'essence, solvant de nettoyage à sec ou autre produit inflammable ou explosif dans l'eau de lavage. Ces substances peuvent émettre des vapeurs susceptibles de s'enflammer ou d'exploser.
- Dans certaines conditions, de l'hydrogène gazeux peut se former dans un circuit d'eau chaude qui n'a pas été utilisé pendant 2 semaines ou plus. LE GAZ HYDROGÈNE EST EXPLOSIBLE. Si le circuit d'eau chaude n'a pas été utilisé pendant une telle période, avant d'utiliser la laveuse, ouvrir tous les robinets d'eau chaude et laisser l'eau s'écouler pendant plusieurs minutes par chaque robinet. Ceci permettra l'évacuation de l'hydrogène gazeux accumulé. Comme ce gaz est inflammable, ne pas fumer ou utiliser une flamme nue au cours de cette période.
- Ne pas laisser des enfants jouer sur ou à l'intérieur de la laveuse. Bien surveiller les enfants lorsque la laveuse est utilisée à proximité d'enfants.
- Avant de mettre la laveuse au rebut ou hors de service, enlever la porte ou le couvercle.
- Ne pas tenter d'atteindre un article à l'intérieur de la cuve de la laveuse lorsque le tambour, la cuve ou l'agitateur est en mouvement.
- Ne pas installer ou remiser cette laveuse à un endroit où elle serait exposée aux intempéries.
- Ne pas modifier les organes de commande.
- Ne pas réparer ou remplacer un composant quelconque de la laveuse, ni entreprendre une opération de service, si ce n'est spécifiquement recommandé dans ce manuel ou dans un manuel d'instructions de réparations destiné à l'utilisateur; il est alors essentiel que la personne concernée comprenne ces instructions et soit compétente pour les exécuter.
- Voir "Spécifications électriques" pour les instructions de liaison à la terre.

## CONSERVEZ CES INSTRUCTIONS

Avertissements de la proposition 65 de l'État de Californie :

**AVERTISSEMENT** : Ce produit contient un produit chimique connu par l'État de Californie pour être à l'origine de cancers.

**AVERTISSEMENT** : Ce produit contient un produit chimique connu par l'État de Californie pour être à l'origine de malformations et autres déficiences de naissance.

# AVANTAGES ET CARACTÉRISTIQUES

Votre laveuse présente plusieurs avantages et caractéristiques qui sont résumés ici. Certains articles peuvent ne pas s'appliquer à votre modèle.

## Avantages

### Système de lavage Haute efficacité

Votre nouvelle laveuse Haute efficacité à chargement par le dessus vous fait gagner du temps grâce à des charges moins nombreuses et plus importantes. Grâce aux innovations qui suivent, elle permet aussi de préserver les ressources et réduit les factures d'eau et d'énergie.

### Commande de niveau d'eau INTELLIFILL™

Cette laveuse détecte le volume de la charge et sa composition à travers une série de remplissages et de mouvements de lavage. Elle ajuste ensuite le niveau d'eau pour un rendement de nettoyage et de rinçage optimal. Ceci élimine les calculs approximatifs. Le niveau d'eau correspond exactement au volume de chaque charge de lavage.

**REMARQUE :** Pendant un programme, il est possible de remarquer que la charge de lavage n'est pas complètement immergée dans l'eau. Ceci est normal pour la laveuse.

### Commande de température automatique

Le système de commande de température automatique sur cette laveuse détecte et maintient électroniquement une température uniforme de l'eau en contrôlant les températures de l'eau d'arrivée. L'utilisation de la commande de température automatique favorisera la dissolution du détergent.

### Système de lavage par impulseur

Votre nouvelle laveuse fonctionne différemment de la plupart des laveuses traditionnelles. La différence la plus frappante est que la laveuse comporte un système de lavage par impulseur. Elle a recours à cet impulseur innovant situé au fond du panier de lavage pour déplacer la charge dans un mélange d'eau et de détergent. La charge est déplacée de l'extérieur vers le centre avec des articles dirigés vers le haut au centre et vers le bas sur les bords extérieurs.

### Distributeurs

Les distributeurs rendent votre laveuse véritablement automatique. Il n'est pas nécessaire de retourner à la laveuse pendant le programme pour ajouter détergent, agent de blanchiment, assouplissant de tissu, produit stimulant de lavage ou traitement à l'oxygène. Les produits de lessive sont ajoutés à la charge au moment approprié durant le programme de lavage.

### Vitesses d'essorage

Cette laveuse est pré réglée pour sélectionner automatiquement la vitesse d'essorage en fonction du programme sélectionné. En fonction de la charge de lavage, vous pouvez modifier les vitesses pré réglées. La vitesse d'essorage sur cette laveuse est presque deux fois plus rapide que celle d'une laveuse conventionnelle. Il est possible de remarquer des sons différents pendant un programme d'essorage en raison de la vitesse accrue.

### Détergent Haute efficacité (HE)

Cette laveuse est conçue pour l'utilisation d'un détergent Haute efficacité (HE) uniquement. Les détergents HE sont conçus pour produire la quantité exacte de mousse et procurer le meilleur rendement avec les systèmes de lavage à faible niveau d'eau.



Utiliser uniquement un détergent Haute efficacité (HE).

## Caractéristiques

### Caractéristiques innovantes

Votre nouvelle laveuse présente des caractéristiques qui aident à réduire le bruit, facilitent l'utilisation, et améliorent la performance de lavage.

### Commandes électroniques

Les commandes électroniques avec les programmes pré réglés sont faciles à utiliser, que vous soyez un débutant ou un "expert".

### Fonctionnement silencieux

Cette laveuse est insonorisée à l'aide de matériaux isolants afin de réduire les sons et bruits de fonctionnement de la laveuse.

### Système de suspension

Pour réduire la "vibration", le "déplacement" ou le "déséquilibre" de la nouvelle laveuse, celle-ci combine :

- 4 jambes élastiques à ressort pour isoler les vibrations
- Un anneau d'équilibrage en haut et au fond du panier de lavage pour minimiser les vibrations
- Un logiciel d'exploitation conçu pour détecter et corriger les charges déséquilibrées

### Programme Clean Washer with AFFRESH™ (nettoyage de la laveuse avec AFFRESH™)

Cette laveuse comporte un programme de nettoyage de la laveuse avec AFFRESH™ facile à utiliser qui nettoie à fond l'intérieur de la machine à laver en utilisant d'importants volumes d'eau combinés à de l'agent de nettoyage pour laveuse AFFRESH® ou de l'eau de Javel. L'utilisation de l'agent de nettoyage pour laveuse AFFRESH® ou d'eau de Javel avec ce programme permettra de retirer les saletés et d'éviter les résidus à l'origine d'odeurs.

### Panier en acier inoxydable

Le panier en acier inoxydable résiste à la corrosion et permet des vitesses d'essorage plus élevées pour une meilleure extraction de l'eau et une réduction de la durée de séchage.

### Système d'auto-lavage et filtre de rinçage

Cette laveuse filtre 100% de l'eau de lavage et de rinçage. L'eau est filtrée puis redistribuée. Le filtre forcé coince le sable et les saletés et les chasse par le tuyau d'évacuation afin qu'ils ne se redéposent pas sur les vêtements propres.

### End Signal - Off - Low - Hi (signal de fin de programme – désactivé – faible - fort)

La fin du programme de lavage est indiquée par un signal sonore. Ce signal est utile lorsqu'on retire les articles de la laveuse aussitôt qu'elle s'arrête.

### Water Save Spray Rinse (rinçage par pulvérisation à économie d'eau)

Cette laveuse est conçue pour économiser l'eau en rinçant la charge par un rinçage par pulvérisation d'eau au lieu d'un rinçage en profondeur. Cette option est le réglage par défaut pour certains programmes. Pour d'autres programmes, l'option peut être sélectionnée. Lors de l'utilisation d'un assouplissant de tissu, toujours sélectionner le bouton Fabric Softener ou Extra Rinse; ces deux options distribueront de l'assouplissant de tissu dans un grand volume d'eau de rinçage.

# GUIDE DE DÉMARRAGE RAPIDE/ UTILISATION DE LA LAVEUSE

## **⚠ AVERTISSEMENT**



### **Risque d'incendie**

**Ne jamais mettre des articles humectés d'essence ou d'autres fluides inflammables dans la laveuse.**

**Aucune laveuse ne peut complètement enlever l'huile.**

**Ne pas faire sécher des articles qui ont été salis par tout genre d'huile (y compris les huiles de cuisson).**

**Le non-respect de ces instructions peut causer un décès, une explosion ou un incendie.**

## **⚠ AVERTISSEMENT**



### **Risque de choc électrique**

**Brancher sur une prise à 3 alvéoles reliée à la terre.**

**Ne pas enlever la broche de liaison à la terre.**

**Ne pas utiliser un adaptateur.**

**Ne pas utiliser un câble de rallonge.**

**Le non-respect de ces instructions peut causer un décès, un incendie ou un choc électrique.**

Pour obtenir un résumé sur le mode d'utilisation de la laveuse après installation, voir le GUIDE DE DÉMARRAGE RAPIDE à la page suivante.

# GUIDE DE DÉMARRAGE RAPIDE

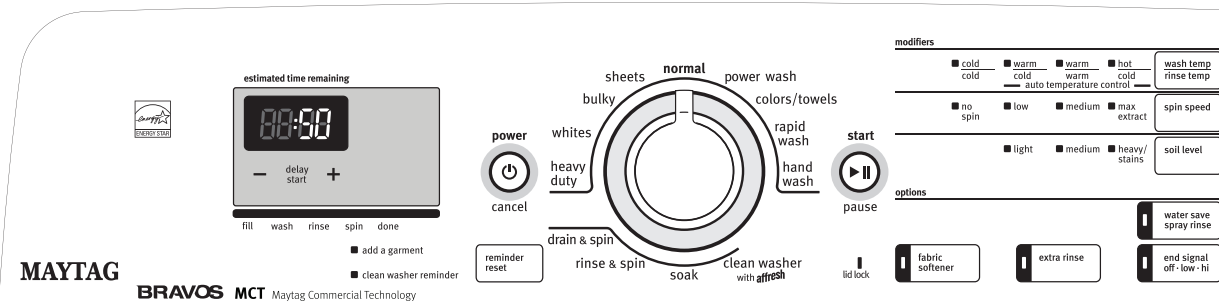

MAYTAG

BRAVOS MCT Maytag Commercial Technology

**REMARQUE :** Le tableau de commande de votre modèle peut différer de celui illustré ci-dessus.

**AVERTISSEMENT :** Pour réduire le risque d'incendie, de choc électrique ou de blessures à autrui, lire les **IMPORTANTES INSTRUCTIONS DE SÉCURITÉ** avant de faire fonctionner cet appareil. Voici un guide concernant l'utilisation de la laveuse. Veuillez vous référer aux sections spécifiques de ce manuel pour obtenir des renseignements plus détaillés.

## FONCTIONNEMENT DES COMMANDES

**POWER/CANCEL (alimentation/annulation)** - Appuyer sur POWER/CANCEL pour mettre en marche ou éteindre la laveuse.

**Start (mise en marche)** - Appuyer sur START/PAUSE pour mettre votre laveuse en marche après qu'un programme a été sélectionné. S'assurer que tous les modificateurs et options désirés ont été sélectionnés. Le couvercle doit être fermé pour que la laveuse se mette en marche.

**START/PAUSE (mise en marche/pause)** - Appuyer sur START/PAUSE pour mettre votre laveuse en marche après sélection d'un programme. S'assurer que tous les modificateurs et options désirés ont été sélectionnés. Appuyer une fois sur START/PAUSE (mise en marche/pause) pour déverrouiller le couvercle et ajouter un vêtement. Appuyer sur START/PAUSE (mise en marche/pause) pour reprendre le programme là où il a été interrompu. Le couvercle doit être fermé pour que la laveuse se mette en marche. Appuyer sur POWER/CANCEL (alimentation/annulation) pour arrêter le programme de lavage. La laveuse se vidangera alors et s'éteindra.

**Lid Lock (couvercle verrouillé)** - Lorsque le témoin Lid Lock est allumé, le couvercle de la laveuse est verrouillé. Le couvercle doit être fermé pour que la laveuse se mette en marche.

**REMARQUE :** Il est nécessaire d'attendre que le témoin Lid Lock soit éteint avant de pouvoir ouvrir le couvercle.

## UTILISATION DE DÉTERGENT

Utiliser uniquement des détergents Haute efficacité (HE).

L'utilisation d'un détergent ordinaire est susceptible d'occasionner des erreurs de lavage, des durées de programme plus longues et une performance de rinçage réduite.

Pour plus de renseignements, voir la section "Utilisation du détergent approprié".



## ARRÊT DE LA LAVÉUSE

On peut arrêter le programme de lavage et effectuer une vidange de la cuve en appuyant une fois sur le bouton Power/Cancel (alimentation/annulation).

## OPTIONS ET MODIFICATEURS

Il est possible de changer les options et modificateurs à tout moment avant d'appuyer sur Start (mise en marche).

Appuyer sur POWER (mise sous tension).

Sélectionner le programme de lavage désiré.

Sélectionner les options et modificateurs désirés.

Appuyer sur START (mise en marche) ou DELAY WASH (mise en marche différée) (sur certains modèles) afin de différer le démarrage du lavage.

**Changement des programmes après avoir appuyé sur Start :**

Appuyer à deux reprises sur sur POWER/CANCEL (mise sous tension/annulation) pour annuler le programme.

Sélectionner le programme de lavage désiré.

Sélectionner les OPTIONS et MODIFICATEURS désirés.

Appuyer sur START (mise en marche) ou DELAY WASH (mise en marche différée) (sur certains modèles) afin de différer le démarrage du lavage. La laveuse se remettra en marche au début du nouveau programme.

**REMARQUE :** Pour la protection de vos vêtements, toutes les OPTIONS et tous les MODIFICATEURS ne peuvent pas être sélectionnés avec tous les programmes de lavage.



## AJOUTER UN VÊTEMENT, METTRE EN PAUSE OU REMETTRE EN MARCHÉ LA LAVÉUSE

Il est possible d'ajouter un vêtement supplémentaire à la charge de lavage lorsque le témoin lumineux "Add a Garment" (ajouter un vêtement) est allumé, sans diminuer la performance de lavage. On peut à ce moment-là :



Appuyer une fois sur START/PAUSE (mise en marche/pause). (Le témoin lumineux Lid Lock [couvercle verrouillé] s'éteint; ouvrir alors le couvercle.)

Ajouter des vêtements. (Rabattre le couvercle de la laveuse.)

Appuyer sur START/PAUSE (mise en marche/pause) pour redémarrer le programme.

Pour déverrouiller le couvercle après la période Add a Garment, appuyer une fois sur START/PAUSE. Appuyer sur POWER/CANCEL annule le programme de lavage.

## Mise en marche de la laveuse

- Votre laveuse Maytag est équipée d'une fonction "Auto Wake-up" (réveil automatique). Appuyer sur un bouton ou ouvrir et fermer le couvercle de la laveuse pour allumer l'affichage. La laveuse s'arrêtera automatiquement si aucun programme n'est sélectionné et lancé aussitôt.
- Votre laveuse Maytag mémorisera et sauvegardera toutes les options et tous les modificateurs qui ont été changés au mode de réglage (à l'exception des options des programmes Super Wash (super lavage), Rapid Wash (lavage rapide) et Normal. Ceux-ci reviendront par défaut aux réglages de l'usine.)

### Utiliser uniquement des détergents Haute efficacité.

Utiliser uniquement des détergents Haute efficacité. Pour ce type de détergent, "HE" ou "Haute efficacité" sera mentionné sur l'emballage. Ce système de lavage, utilisant moins d'eau, provoquera trop de mousse avec un détergent ordinaire non HE. L'utilisation d'un détergent ordinaire est susceptible d'occasionner des erreurs de la part de la laveuse, des durées de programmes plus longues, et une performance de rinçage réduite. Ceci peut aussi entraîner des défaillances des composants et une moisissure perceptible. Les détergents HE sont conçus pour produire la quantité de mousse adéquate pour le meilleur rendement. Suivre les recommandations du fabricant pour déterminer la quantité de détergent à utiliser. N'oubliez pas que les détergents concentrés (par exemple 2 x ou plus) utiliseront moins de détergent selon la taille de la charge.



Utiliser uniquement un détergent HE

1. Mettre une charge de vêtements triés dans la laveuse. Voir "Conseils de lessivage".
  - Répartir la charge uniformément pour maintenir l'équilibre de la laveuse. Mélanger les gros et les petits articles. Les articles doivent pouvoir se déplacer facilement dans l'eau de lavage.
  - Charger uniquement jusqu'en haut du panier - voir l'illustration. Une surcharge peut causer un nettoyage médiocre. Les articles ont besoin de se déplacer facilement dans l'eau de lavage.
  - Pour un meilleur rendement, déposer les articles en vrac et de façon uniforme le long des parois du panier. Ne pas charger au-delà de la partie en acier inoxydable du panier, tel qu'illustré.

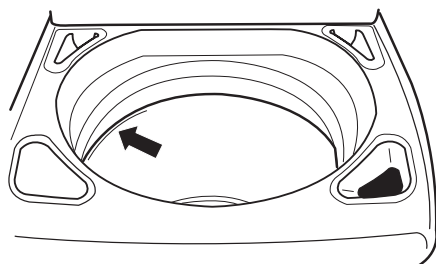

2. Verser la quantité mesurée de détergent HE en poudre ou liquide dans le distributeur de détergent Haute efficacité. Toujours utiliser le distributeur de détergent, et ne pas verser le détergent directement sur les vêtements dans la laveuse.



**REMARQUE :** Si on n'appuie pas sur Start/Pause (mise en marche/pause) en deçà de 5 minutes après avoir appuyé sur Power/Cancel (alimentation/annuler), la laveuse s'éteint automatiquement.

3. Verser l'agent de blanchiment (en poudre ou liquide) sans danger pour les couleurs dans ce distributeur, si nécessaire. Veiller à utiliser un agent de blanchiment en poudre sans danger pour les couleurs avec du détergent en poudre ou un agent de blanchiment liquide sans danger pour les couleurs avec du détergent liquide.
4. Verser la quantité mesurée d'agent de blanchiment liquide dans le distributeur d'agent de blanchiment liquide, si nécessaire. L'agent de blanchiment est dilué et automatiquement distribué au moment approprié au cours du programme de lavage.

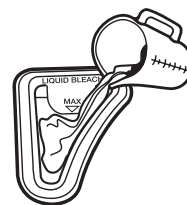

- Ne pas remplir excessivement. Ne pas diluer. Ne pas utiliser plus de 1 tasse (250 mL) pour une charge complète. Réduire la quantité pour une plus petite charge.
  - Suivre les instructions du fabricant des vêtements et de l'agent de blanchiment pour une utilisation correcte.
  - Pour éviter les renversements, utiliser une tasse avec un bec verseur. Ne pas laisser l'agent de blanchiment éclabousser, se renverser, ou couler dans le panier de la laveuse.
  - À la fin du programme, il est possible qu'une petite quantité d'eau reste dans le distributeur. Ceci est normal.

**REMARQUE :** Utiliser seulement un agent de blanchiment liquide dans ce distributeur.

5. Verser la quantité mesurée d'assouplissant de tissu liquide dans le distributeur d'assouplissant de tissu, si désiré.
  - Si vous utilisez un assouplissant de tissu, veiller à sélectionner Fabric Softener (assouplissant de tissu) dans les options pour assurer une distribution correcte.

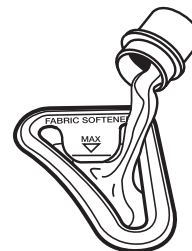

- Ne pas remplir excessivement. Ne pas diluer. Le distributeur peut contenir 3 oz (94 mL), ou un bouchon plein d'assouplissant de tissu.
- L'assouplissant de tissu est distribué dans un grand volume d'eau de rinçage lorsque l'option Fabric Softener est sélectionnée. Si Extra Rinse (rinçage supplémentaire) est sélectionné, l'assouplissant de tissu sera distribué pendant le rinçage final.
- Ne pas utiliser de boules distributrices d'assouplissant de tissu dans cette laveuse. Les boules distributrices ne fonctionneront pas correctement avec cette laveuse.
- Ne pas renverser ou faire couler d'assouplissant de tissu sur les vêtements.
- À la fin du programme, il est possible qu'une petite quantité d'eau reste dans le distributeur. Ceci est normal.

**REMARQUE :** Utiliser seulement de l'assouplissant de tissu liquide dans ce distributeur.

6. Rabattre le couvercle de la laveuse.
7. Sélectionner un programme de lavage. Voir "Programmes".
8. Sélectionner les modificateurs désirés. Voir "Modificateurs".
9. Sélectionner une option, si désiré. Voir "Options".  
Sélectionner Fabric Softener ou l'option Extra Rinse (rinçage supplémentaire) si on utilise un assouplissant de tissu liquide.
10. Sélectionner Delay Start (mise en marche différée), si désiré.  
Voir "Mise en marche différée" à la section "Modificateurs".
11. Appuyer sur START/PAUSE (mise en marche/pause). Le programme de lavage commence et l'afficheur indique la durée résiduelle estimée. Le couvercle se verrouillera.

**REMARQUE :** Si on n'appuie pas sur Start/Pause (mise en marche/pause) dans les 5 minutes après avoir appuyé sur Power/Cancel (alimentation/annulation), la laveuse s'éteint automatiquement.

## Programmes

Tourner le bouton pour choisir le programme de lavage correct pour le type de tissu à laver. Lorsque le bouton est pointé vers un programme, le témoin lumineux correspondant s'allume et le témoin lumineux Start/Pause (mise en marche/pause) clignote. Si les réglages par défaut pour les modificateurs et les options conviennent à votre charge, appuyer sur Start/Pause pour commencer le programme de lavage.

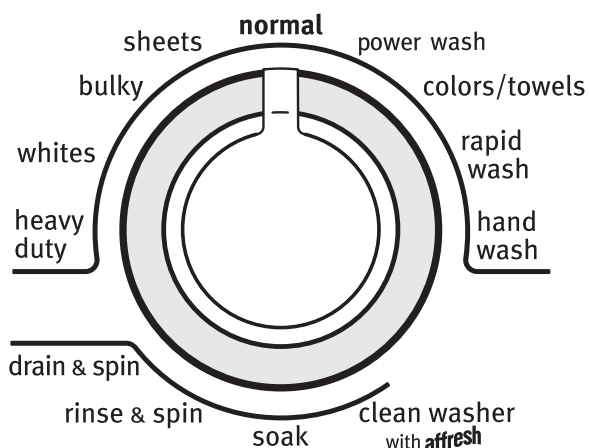

### Préréglages de programme

Par commodité, les préréglages de programme fournissent les réglages de soin recommandé pour le tissu pour chaque programme.

#### Utilisation des préréglages de programme :

1. Appuyer sur POWER/CANCEL (alimentation/annulation).
2. Sélectionner le programme désiré en tournant le bouton. Les préréglages de programme seront affichés (voir tableau suivant).

**REMARQUE :** Les durées préréglées peuvent varier légèrement en fonction du modèle.

3. Appuyer sur START/PAUSE (mise en marche/pause). Le programme de lavage commencera.

### Préréglages de programme

Programme	Durée en minutes*	Niveau de saleté**	Temp. de lavage/rinçage
<b>Heavy Duty (service intense)</b>	0:52	Extra Heavy (très grosse charge)	Warm/Cold (tiède/froide)
<b>Whites (blancs)</b>	1:19	Extra Heavy (très grosse charge)	Hot/Cold (chaude/froide)
<b>Bulky (articles volumineux)</b>	0:52	Heavy (grosse charge)	Warm/Cold (tiède/froide)
<b>Sheets (draps)</b>	0:49	Heavy (grosse charge)	Warm/Cold (tiède/froide)
<b>Normal</b>	0:41	Heavy (grosse charge)	Warm/Cold (tiède/froide)
<b>Power Wash (levage avec force)</b>	1:09	Extra Heavy (très grosse charge)	Hot/Cold (chaude/froide)
<b>Colors/ Towels (Couleurs/ serviettes)</b>	0:45	Heavy (grosse charge)	Warm/Cold (tiède/froide)
<b>Rapid Wash (lavage rapide)</b>	0:33	Light (légère)	Warm/Warm (tiède/tiède)
<b>Hand Wash (lavage à la main)</b>	0:36	Light (légère)	Cool/Cold (fraîche/froide)
<b>Clean Washer with AFFRESH™ (nettoyage de la laveuse avec AFFRESH™)</b>	1:02	Sans objet	Sans objet
<b>Soak (trempage)</b>	0:31	Light (légère)	Cool/Cold (fraîche/froide)
<b>Rinse &amp; Spin (rinçage et essorage)</b>	0:24	Sans objet	Cool/Cold (fraîche/froide)
<b>Drain &amp; Spin (vidange et essorage)</b>	0:13	Sans objet	Sans objet

\*Ces durées de programme sont à titre de référence seulement, elles peuvent ne pas correspondre exactement à celles de votre modèle.

\*\*La durée du programme en minutes apparaît sur l'afficheur pendant que vous faites les sélections. Une fois qu'on a appuyé sur Start/Pause (mise en marche/pause), la durée totale du programme apparaît, incluant la durée estimée pour la vidange et le remplissage.

**REMARQUE :** Charger uniquement jusqu'en haut du panier. Une surcharge peut causer un nettoyage médiocre. Voir "Mise en marche de la laveuse".

**IMPORTANT :** Pour le lavage d'articles imperméables/résistants à l'eau tels que les couvre-matelas à doublures en plastique, les rideaux de douche, les bâches, les vestes, ou les sacs de couchage, sélectionner le réglage de vitesse d'essorage la plus basse disponible pour le programme et le modèle de laveuse utilisés.

### Heavy Duty (service intense)

Utiliser ce programme pour les articles en coton très sales ou en coton épais. Le programme combine une action de lavage à haute vitesse et un essorage à haute vitesse. Le réglage Water Save Spray Rinse (rinçage par vaporisation à économie d'eau) correspond à un pré-réglage de ce programme.

### Whites (blancs)

Ce programme introduit l'agent de blanchiment liquide à la charge au moment approprié pour un blanchiment amélioré des tissus blancs très sales. Le programme utilise une action de lavage à haute vitesse et un essorage à haute vitesse. Pour une élimination optimale des saletés et des taches, un agent de blanchiment liquide peut être utilisé dans le distributeur d'agent de blanchiment liquide. Ce programme peut également être utilisé pour les tissus épais grand teint comme les serviettes sans agent de blanchiment liquide au chlore.

### Bulky (articles volumineux)

Utiliser ce programme pour laver de gros articles tels que couettes, sacs de couchage, et couvertures. Ce programme commence par un trempage pour bien imbiber la grosse charge. Ceci est suivi d'une action de lavage moyenne et de vitesses d'essorage moyennes pour maintenir l'équilibre de la charge.

### Sheets (draps)

Utiliser ce programme pour les draps, taies d'oreiller, couvertures légères ou jetés. L'action de lavage du programme est conçue pour empêcher les gros articles de s'enchevêtrer ou de se mettre en boule.

**IMPORTANT :** Pour un meilleur rendement, déposer les articles en vrac de façon uniforme le long des parois du panier. Ne pas poser de charge directement sur l'impulseur pour ce programme.

### Normal

Utiliser ce programme pour les articles en coton et les charges mixtes présentant un degré de saleté normal. Ce programme combine une action de lavage à haute vitesse et un essorage à vitesse moyenne. Le réglage Water Save Spray Rinse (rinçage par vaporisation à économie d'eau) correspond à un pré-réglage de ce programme.

Pour le lavage d'articles imperméables/résistants à l'eau tels que les couvre-matelas à doublures en plastique, les rideaux de douche, les bâches, les vestes, ou les sacs de couchage, sélectionner le réglage de vitesse d'essorage la plus basse disponible pour le programme et le modèle de laveuse utilisés.

### Power Lavage (lavage avec force)

Utiliser ce programme spécial pour les vêtements extrêmement sales et les articles de maison nécessitant un nettoyage supplémentaire. Ce programme combine un lavage à haute vitesse, un essorage à vitesse moyenne et un rinçage en profondeur pour éliminer l'excès de saleté de la charge.

### Colors/Towels (couleurs/serviettes)

Utiliser ce programme pour les vêtements ou les serviettes de couleur légèrement sales. Ce programme est également un bon choix pour les vêtements avec fini infroissable. Ce programme utilise une action de lavage à vitesse moyenne et un essorage à vitesse moyenne.

### Rapid Wash (lavage rapide)

Utiliser ce programme pour laver des petites charges légèrement sales dont on a besoin rapidement. Ce programme court combine une action de lavage à haute vitesse et un essorage à haute vitesse pour un nettoyage optimal et des durées de séchage raccourcies. Un rinçage par vaporisation à économie d'eau est un réglage par défaut pour ce programme.

### Hand Wash (lavage à la main)

Ce programme combine une action de lavage à basse vitesse et un essorage à basse vitesse pour nettoyer les vêtements dont l'étiquette de soin indique "Lavable en machine". Les options Pre Soak (prétrempage) et Deep Clean (nettoyage en profondeur) ne sont pas disponibles avec ce programme.

### Clean Washer with AFFRESH™ (nettoyage de la laveuse avec AFFRESH™)

Utiliser le programme Clean Washer with AFFRESH™ une fois par mois pour conserver l'intérieur de la laveuse frais et propre. Ce programme utilise un niveau d'eau plus élevé. Utiliser une pastille de nettoyant pour laveuse AFFRESH® ou de l'agent de blanchiment liquide au chlore pour nettoyer à fond l'intérieur de la machine à laver. Ce programme ne doit pas être interrompu. Voir "Nettoyage de la laveuse".

**IMPORTANT :** Ne pas placer de vêtements ou autres articles dans la laveuse pendant le programme Clean Washer with AFFRESH™. Utiliser ce programme avec un tambour de lavage vide.

### Soak (trempage)

Ce programme est pré-réglé à 31 minutes et la durée de trempage peut être ajustée en fonction des besoins en sélectionnant Soil Level (niveau de saleté). Lorsque la période de trempage sélectionnée est terminée, la laveuse effectue une vidange mais n'essore pas la charge. À la fin du trempage, la laveuse se vidangera et attendra qu'un programme de lavage soit sélectionné pour achever le processus de nettoyage.

**REMARQUE :** La distribution automatique d'agent de blanchiment ne fonctionne pas durant le programme de trempage.

### Rinse & Spin (rinçage et essorage)

Utiliser cette option pour obtenir un rinçage en profondeur suivi d'un essorage à haute vitesse. L'affichage de la durée inclut une estimation du temps nécessaire pour le remplissage et la vidange de la laveuse.

#### Quand utiliser RINSE & SPIN (rinçage et essorage) :

- Pour les charges qui nécessitent un rinçage uniquement.
- Pour terminer un programme après que l'alimentation a été interrompue. La machine retournera au mode Pause si l'alimentation est interrompue ou débranchée pendant l'exécution du programme.

### Drain & Spin (vidange et essorage)

Le programme Drain & Spin peut aider à réduire les durées de séchage pour certains tissus lourds ou articles délicats. Ce programme peut également être utilisé pour vidanger la laveuse après l'annulation d'un programme ou pour terminer un programme après une panne de courant.

## Caractéristiques supplémentaires

### Témoins lumineux

Ces témoins lumineux indiquent quelle partie du programme la laveuse est en train d'effectuer. Ils indiquent aussi à quel moment il est possible d'ajouter d'autres vêtements à la charge de lavage.

### Rappel de nettoyage de la laveuse

Le témoin lumineux s'allume après que 45 programmes de lavage ont été effectués sans programme de nettoyage de la laveuse. Voir la section "Nettoyage de la laveuse" pour faire fonctionner le programme de nettoyage de la laveuse, ou appuyer sur le bouton Reminder Reset (réinitialisation de rappel) pour réinitialiser manuellement le décompte du programme de nettoyage de la laveuse.

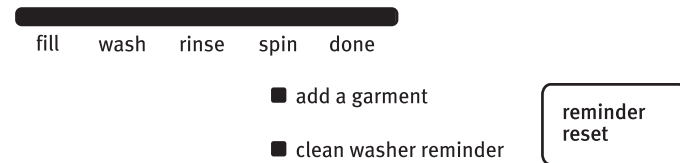

### Durée résiduelle estimée

Lorsqu'un programme de lavage commence, la durée résiduelle estimée pour le programme, comprenant les périodes de remplissage et de vidange, s'affiche. Le compte à rebours reste affiché jusqu'à la fin du programme.

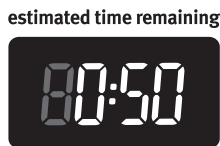

## Modificateurs

Les modificateurs vous permettent de personnaliser vos programmes et d'économiser de l'énergie.

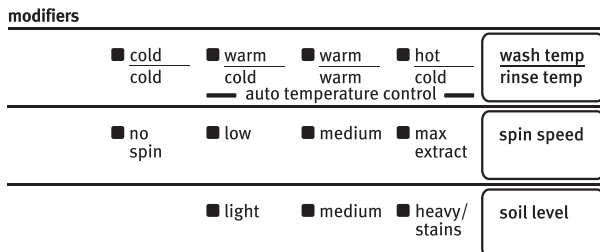

### Wash Temp/Rinse Temp (temp. de lavage/rinçage)

Sélectionner une température de l'eau selon le type de charge à laver. Utiliser l'eau de lavage la plus chaude sans danger pour les tissus. Suivre les instructions figurant sur l'étiquette des vêtements.

Les rinçages à l'eau tiède rendent les charges plus sèches et plus faciles à manipuler que les rinçages à l'eau froide. Cependant, les rinçages à l'eau tiède augmentent également le froissement. Les rinçages à l'eau froide diminuent le risque de froissement et économisent de l'énergie.

### Guide de température

Température de l'eau de lavage	Tissus suggérés
Hot (chaude)	Blancs et couleurs claires
Warm (tiède)	Couleurs vives
Cold (froide)	Couleurs qui déteignent ou s'atténuent

**REMARQUE :** Dans les températures d'eau de lavage inférieures à 60°F (15,6°C), les détergents ne se dissolvent pas correctement. Les saletés peuvent être difficiles à enlever.

### Spin Speed (vitesse d'essorage)

Cette laveuse sélectionne automatiquement la vitesse d'essorage en fonction du programme sélectionné. Les vitesses préréglées peuvent être modifiées. Les vitesses d'essorage peuvent varier en fonction du programme.

### Soil Level (niveau de saleté)

Le niveau de saleté (durée de lavage) est préréglé pour chaque programme de lavage. Voir "Préréglages de programmes" dans "Programmes". Lorsqu'on appuie sur la touche Soil Level, la durée du programme augmente ou diminue sur l'afficheur de la durée résiduelle estimée et une durée de lavage différente apparaît. Pour obtenir la durée de lavage minimum, appuyer sur la touche jusqu'à ce que le témoin lumineux à côté de Light s'allume. Il s'agit de la durée de lavage la plus courte disponible pour ce programme avec les options de lavage sélectionnées.

- Pour la plupart des charges, utiliser la durée recommandée dans les préréglages de programmes.
- Pour les saletés intenses et les tissus épais, appuyer sur Soil Level (niveau de saleté) pour sélectionner une durée de lavage plus longue si nécessaire.
- Pour les saletés légères et les tissus délicats, appuyer sur Soil Level (niveau de saleté) pour sélectionner une durée de lavage plus courte si nécessaire.

### Commande automatique de la température

La Commande automatique de la température (CAT) détecte et maintient électroniquement une température uniforme de l'eau de lavage et de rinçage. La CAT régule l'arrivée d'eau chaude et d'eau froide. La fonction CAT est automatiquement activée lorsqu'un programme est sélectionné. (Voir "Préréglages de programme" dans "Programmes".)

La fonction CAT est disponible avec les réglages Warm/Warm (tiède/tiède), Warm/Cold (tiède/froide) et Cool/Cold (fraîche/froide). La température de l'eau dans les réglages Hot/Cold (chaude/froide) et Cold/Cold (froide/froide) dépend de la température de l'eau aux robinets d'arrivée d'eau.

- La fonction CAT assure un nettoyage uniforme.
- L'eau chaude consomme la plus grande quantité d'énergie qu'une laveuse utilise.
- Les détergents actuels fonctionnent bien à des températures supérieures à 60°F (15,6°C).

## Options

Utiliser ces touches pour sélectionner ou désélectionner les options désirées pour votre programme de lavage. Les options peuvent augmenter la durée du programme de lavage.

### options



### Water Save Spray Rinse (rinçage par pulvérisation à économie d'eau)

L'option Water Save Spray Rinse réduit l'eau de rinçage du programme. Cette option est disponible pour la plupart des programmes et doit être sélectionnée avant le début du programme. Ne pas utiliser d'assouplissant liquide pour tissus avec cette option de rinçage. Sélectionner l'option Fabric Softener (assouplissant de tissu) en cas d'utilisation d'un assouplissant liquide pour tissus pour assurer une distribution correcte.

### Fabric Softener (assouplissant de tissu)

L'option Fabric Softener (assouplissant de tissu) doit être sélectionnée si un assouplissant de tissu liquide est versé dans le distributeur d'assouplissant de tissu. L'assouplissant de tissu sera également distribué lors du dernier rinçage du programme Extra Rinse (rinçage supplémentaire) s'il est sélectionné. Au moment voulu, cette option vide le distributeur dans un grand volume d'eau de rinçage pour une distribution optimale.

### Extra Rinse (rinçage supplémentaire)

Un rinçage supplémentaire peut être effectué pour favoriser l'élimination des résidus de détergent, d'agent de blanchiment ou de particules comme du sable et de la charpie sur les vêtements. Cette option fournit un rinçage supplémentaire avec une eau à la même température que pour le premier rinçage. Il s'agit du réglage de rinçage par défaut pour le programme Whites (blancs).

### End Signal - Off - Low - Hi Cycle Volume (volume du signal de fin de programme – désactivé – faible - fort)

La fin du programme de lavage est indiquée par un signal sonore. Ce signal est utile lorsqu'on retire les articles de la laveuse aussitôt qu'elle s'arrête. Sélectionner Off (désactivé), Low (faible), ou Hi (fort) pour le niveau du signal sonore.

## Changement des programmes, modificateurs, et options

Il est possible de changer les programmes, modificateurs, et options à tout moment avant d'appuyer sur le bouton Start/Pause (mise en marche/pause). Tous les modificateurs et toutes les options ne sont pas disponibles avec tous les programmes.

- Un bref signal sonore retentit à la sélection d'une modification. Si vous appuyez et maintenez enfoncée l'option End Signal (signal de fin) pendant plus de cinq secondes, tous les signaux sonores valides seront éliminés. Pour réactiver les signaux, appuyer sur le bouton End Signal pendant cinq secondes.
- Trois brefs signaux sonores marquent le choix d'une combinaison non disponible. La dernière sélection ne sera pas acceptée.

- Pour remettre toutes les options et tous les modificateurs aux valeurs d'usine par défaut, appuyer sur POWER/CANCEL (alimentation/annulation), sélectionner le programme Drain & Spin (vidange et essorage), puis appuyer sur Extra Rinse, Fabric Softener, Extra Rinse, Fabric Softener, dans un délai de 5 secondes. Si cela est correctement effectué, l'affichage à 7 segments indique "Fd" pendant 3 secondes, puis retourne au mode Veille.

### Changement des programmes après avoir appuyé sur Start

1. Appuyer une fois sur POWER/CANCEL (alimentation/annulation) pour annuler le programme. La laveuse effectuera une vidange.
  2. Sélectionner le programme de lavage désiré.
  3. Sélectionner les modificateurs et options désirés.
  4. Appuyer sur START/PAUSE (mise en marche/pause).
- La laveuse recommence au début du nouveau programme.

**REMARQUE :** Si on n'appuie pas sur Start/Pause en deçà de 5 minutes de la pause de la laveuse, celle-ci s'éteint automatiquement.

### Changement des modificateurs et options après avoir appuyé sur Start/Pause

Il est possible de changer un modificateur ou une option à tout moment avant que le modificateur ou l'option choisi(e) ne commence en choisissant les modificateurs et/ou les options souhaité(e)s.

**REMARQUE :** Un signal sonore d'erreur retentira si votre sélection n'est pas disponible.

### Pour vidanger la laveuse manuellement et essorer la charge

1. Appuyer une fois sur POWER/CANCEL (alimentation/annulation) pour annuler le programme de lavage et vidanger la laveuse.
2. Tourner le bouton pour sélectionner DRAIN & SPIN (vidange et essorage).
3. Appuyer sur START/PAUSE (mise en marche/pause).

Lorsque l'essorage est terminé, le couvercle se déverrouille. Les articles peuvent être retirés de la laveuse.

## Sons normaux

Votre nouvelle laveuse est susceptible de faire des sons que l'appareil précédent ne produisait pas. Comme ces sons ne vous sont pas familiers, ils peuvent vous inquiéter. Ces sons sont normaux.

### Pendant le lavage

Vous entendez un bruit d'essorage/de pulvérisation tout au long du programme.

### Pendant la vidange

Si l'eau est évacuée rapidement de la laveuse (en fonction de votre installation), vous pouvez entendre l'air aspiré par la pompe à la fin de la vidange.

### Pendant le lavage et l'essorage

Cette laveuse ne comporte pas de transmission. Le moteur fournit un entraînement direct pour l'agitation et l'essorage. Vous entendrez des sons qui sont différents de ceux d'une laveuse conventionnelle.

# CONSEILS DE LESSIVAGE

## Préparation des vêtements pour le lavage

Suivre les recommandations suivantes pour prolonger la vie de vos vêtements.

- Utiliser uniquement des détergents Haute efficacité. Pour ce type de détergent, "HE" ou "Haute efficacité" sera mentionné sur l'emballage. Ce système de lavage, utilisant moins d'eau, provoquera trop de mousse avec un détergent ordinaire non HE. L'utilisation d'un détergent ordinaire est susceptible d'occasionner des erreurs de la part de la laveuse, des durées de programmes plus longues, et une performance de rinçage réduite. Ceci peut aussi entraîner des défaillances des composants et une moisissure perceptible. Les détergents HE sont conçus pour produire la quantité de mousse adéquate pour le meilleur rendement. Suivre les recommandations du fabricant pour déterminer la quantité de détergent à utiliser. N'oubliez pas que les détergents concentrés (par exemple 2 x ou plus) utiliseront moins de détergent selon la taille de la charge.



*Utiliser uniquement un détergent HE.*

- Fermer les fermetures à glissière, les boutons pression, et les crochets pour éviter d'accrocher d'autres articles. Attacher les cordons et les ceintures pour éviter l'emmêlement.
- Retirer les épingles, boucles, et autres objets durs pour éviter d'égratigner l'intérieur de la laveuse. Ôter les garnitures et les ornements non lavables.
- Vider les poches et les retourner; défaire les revers. Retourner les tricotés synthétiques et les lainages pour éviter le boulochage.
- Brosser les vêtements pour enlever la charpie et la poussière. Traiter les taches; les vêtements tachés ou mouillés doivent être lavés sans délai pour obtenir des résultats optimaux.
- Raccorder les déchirures, les ourlets défaits et les coutures.

## Tri

- Séparer les articles très sales des articles légèrement sales, même si on les lave normalement ensemble. Séparer les articles qui forment de la charpie (serviettes, chenille) des articles qui retiennent la charpie (velours côtelé, synthétiques, pressage permanent). Dans la mesure du possible, retourner les articles qui forment de la charpie.
- Séparer les couleurs foncées des couleurs claires et les articles grand teint des articles qui déteignent.
- Trier en fonction des tissus et de la confection (cotons solides, tricotés, articles délicats).
- Séparer les articles encombrants, non absorbants tels que les couettes, oreillers, et vestes avec rembourrage en polyester. Utiliser le programme Bulky (articles volumineux) pour ces articles.
- Séparer les draps, taies d'oreiller, couvertures légères ou jetés et utiliser le programme Sheets (draps) pour laver ces articles. Pour un meilleur rendement, déposer les articles en vrac de façon uniforme le long des parois du panier et ne pas charger d'articles directement sur l'impulseur dans ce programme.
- Pour le lavage d'articles imperméables/résistants à l'eau tels que les couvre-matelas à doublures en plastique, les rideaux de douche, les bâches, les vestes, ou les sacs de couchage, sélectionner le réglage de vitesse d'essorage la plus basse disponible pour le programme et le modèle de laveuse utilisés.

## Chargement/déchargement

- Retirer les vêtements de la laveuse une fois que le programme est terminé. Les objets en métal comme les fermetures à glissière, les boutons-pression, et les boucles peuvent rouiller si on les laisse longtemps dans le panier de la laveuse.
- Pour meilleur rendement, déposer les articles en vrac et de façon uniforme le long des parois du panier. Ne pas charger au-delà de la partie en acier inoxydable du panier de la laveuse.

# ENTRETIEN DE LA LAVEUSE

## Nettoyage de la laveuse

### Procédure d'entretien de la laveuse

Cette laveuse comporte un programme spécial qui utilise des volumes d'eau plus importants, en combinaison avec le nettoyant pour laveuse AFFRESH® ou un agent de blanchiment liquide pour nettoyer à fond l'intérieur de la laveuse.

### REMARQUES:

- Lire ces instructions complètement avant de débiter la procédure de nettoyage.
- Après chaque série de 45 programmes, le témoin lumineux Clean Washer Reminder (rappel de nettoyage de la laveuse) s'allume. Le témoin lumineux peut être désactivé en exécutant le programme Clean Washer with AFFRESH™ (nettoyage de la laveuse avec AFFRESH®) ou en appuyant sur le bouton Reminder Reset (réinitialisation du rappel) pour redémarrer le compte à rebours des programmes avant le Rappel de nettoyage de la laveuse.
- Il est recommandé de laisser s'effectuer le programme de nettoyage au complet sans interruption. Si nécessaire, le programme de nettoyage peut être annulé en appuyant une fois sur le bouton Power/Cancel (alimentation/annulation).

**IMPORTANT :** Si le programme de nettoyage est annulé, effectuer un programme Rinse & Spin (rinçage et essorage) pour s'assurer que tout résidu du nettoyant pour laveuse ou d'agent de blanchiment a été éliminé de la laveuse.

### Début de la procédure

1. Ouvrir le couvercle de la laveuse et retirer tout article de la laveuse.
2. Utilisation du nettoyant pour laveuse AFFRESH® (recommandée):  
Ajouter une pastille du nettoyant pour laveuse AFFRESH® dans le panier de la laveuse.  
En cas d'utilisation d'un agent de blanchiment liquide au chlore :  
Verser 1 tasse (250 mL) d'agent de blanchiment liquide au chlore dans le distributeur d'agent de blanchiment.  
**REMARQUE :** Ne pas verser de détergent ni mettre de vêtements pour ce programme de nettoyage. L'utilisation de plus d'une tasse (250 mL) d'agent de blanchiment occasionnera avec le temps des dommages au produit.
3. Rabattre le couvercle.
4. Tourner le bouton de commande au programme Clean Washer with AFFRESH™ (nettoyage de la laveuse avec AFFRESH™).
  - L'afficheur de la durée résiduelle estimée indiquera environ 1:02.
5. Appuyer sur START/PAUSE (mise en marche/pause).
  - Le programme débutera et l'eau sera distribuée dans la laveuse pendant une certaine période et fera une pause; ensuite le couvercle se verrouillera et le programme se poursuivra.
  - Une fois que le programme de nettoyage a commencé, laisser le programme s'achever. La durée estimée du programme apparaîtra sur l'afficheur.

## Toujours suivre la procédure qui suit afin de préserver la fraîcheur de la laveuse

- Utiliser uniquement un détergent Haute efficacité (HE) pour le lavage d'une charge de vêtements.
- Renouveler la procédure de nettoyage chaque mois, en utilisant une tablette de nettoyant pour laveuse AFFRESH® ou 1 tasse (250 ml) d'agent de blanchiment liquide au chlore.
- Si la procédure ne permet pas de remédier suffisamment aux problèmes de fraîcheur de la machine, examiner les conditions d'installation et d'utilisation pour déceler d'autres causes possibles.

### Nettoyage de l'extérieur

Utiliser une éponge ou un chiffon doux humide pour essuyer les renversements. Essuyer occasionnellement les surfaces externes de la laveuse pour maintenir son apparence d'appareil neuf. Utiliser un savon doux et de l'eau. Ne pas utiliser de produits abrasifs.

## Tuyaux d'arrivée d'eau

Remplacer les tuyaux d'arrivée d'eau après 5 ans d'utilisation pour réduire le risque de défaillance intempestive. Inspecter périodiquement les tuyaux; les remplacer en cas de renflement, de déformation, de coupure, et d'usure ou si une fuite se manifeste.

Lorsque vous remplacez vos tuyaux d'arrivée d'eau, noter la date de remplacement au marqueur indélébile sur l'étiquette.

## Précautions à prendre avant les vacances, un entreposage, ou un déménagement

Installer et remiser la laveuse à l'abri du gel. L'eau qui peut rester dans les tuyaux risque d'abîmer la laveuse en temps de gel. Si la laveuse doit faire l'objet d'un déménagement ou de remisage au cours d'une période de gel, préparer l'appareil pour l'hiver.

### Entretien en cas de non-utilisation ou de période de vacances :

Faire fonctionner la laveuse seulement lorsqu'on est présent. Si vous devez partir en vacances ou ne pas utiliser la laveuse pendant une période prolongée, vous devez exécuter les opérations suivantes :

- Débrancher la laveuse ou déconnecter la source de courant électrique.
- Fermer l'alimentation en eau de la laveuse. Ceci aide à éviter les inondations accidentelles (dues à une augmentation de la pression) quand vous êtes absent.

### Préparation de la laveuse pour l'hiver :

1. Fermer les deux robinets d'eau.
2. Débrancher et vidanger les tuyaux d'arrivée d'eau.
3. Verser 1 pinte (1 L) d'antigel pour véhicule récréatif dans le panier.
4. Faire fonctionner la laveuse au réglage Rinse & Spin (rinçage et essorage) pendant environ 30 secondes pour mélanger l'antigel à l'eau qui reste.
5. Débrancher la laveuse ou déconnecter la source de courant électrique.

### Remise en marche de la laveuse :

1. Vidanger les canalisations d'eau et les tuyaux. Reconnecter les tuyaux d'arrivée d'eau. Ouvrir les deux robinets d'eau.

## ⚠ AVERTISSEMENT



### Risque de choc électrique

**Brancher sur une prise à 3 alvéoles reliée à la terre.**

**Ne pas enlever la broche de liaison à la terre.**

**Ne pas utiliser un adaptateur.**

**Ne pas utiliser un câble de rallonge.**

**Le non-respect de ces instructions peut causer un décès, un incendie ou un choc électrique.**

2. Brancher la laveuse ou reconnecter la source de courant électrique.
3. Faire exécuter à la laveuse le programme Bulky (articles volumineux) pour nettoyer la laveuse et éliminer l'antigel, le cas échéant. Utiliser uniquement un détergent HE. Utiliser la quantité recommandée par le fabricant pour une charge de taille moyenne.

### Transport de la laveuse :

1. Fermer les deux robinets d'eau.
2. Débrancher et vidanger les tuyaux d'arrivée d'eau.
3. Si la laveuse doit être déplacée en temps de gel, mettre une pinte (1 L) d'antigel pour véhicule récréatif dans le panier. Faire fonctionner la laveuse au réglage Rinse & Spin (rinçage et essorage) pendant environ 30 secondes pour mélanger l'antigel à l'eau qui reste.
4. Déconnecter le tuyau de vidange du système de vidange.
5. Débrancher le cordon d'alimentation.
6. Placer les tuyaux d'arrivée d'eau dans le panier.
7. Faire passer le cordon d'alimentation et le tuyau de vidange par le dessus et les mettre dans le panier.
8. Placer l'anneau de l'emballage en mousse provenant des matériaux d'expédition sur le dessus de la laveuse. Si vous n'êtes pas en possession de l'anneau de l'emballage en mousse d'origine, placer des couvertures lourdes, des serviettes, etc. dans l'ouverture du panier. Fermer le couvercle et le bloquer en utilisant du ruban adhésif jusqu'au bas de l'avant de la laveuse. Conserver le couvercle fixé jusqu'à ce que la laveuse soit installée à son nouvel emplacement.

### Réinstallation de la laveuse

1. Suivre les "Instructions d'installation" pour choisir l'emplacement, régler l'aplomb de la laveuse, et la raccorder.
2. Faire exécuter à la laveuse le programme Bulky (articles volumineux) pour nettoyer la laveuse et éliminer l'antigel, le cas échéant. Utiliser uniquement un détergent HE. Utiliser la moitié de la quantité recommandée par le fabricant pour une charge de taille moyenne.

# DÉPANNAGE

Essayer d'abord les solutions suggérées ici pour éventuellement éviter le coût d'un appel de service...  
Pour d'autres recommandations, consulter les Instructions d'installation.

## La laveuse et ses composants

### La laveuse affiche des messages codés

- **L<sub>F</sub> "LF"** (la laveuse prend trop de temps pour se remplir)  
**Vérifier ce qui suit :**  
Les robinets d'eau chaude et d'eau froide sont-ils ouverts?  
Les tuyaux d'arrivée d'eau sont-ils déformés ou obstrués?  
Les tamis de la valve d'arrivée d'eau sont-ils dégagés?  
Appuyer sur POWER/CANCEL pour effacer l'affichage.
- **L<sub>d</sub> "Ld"** (la laveuse prend trop de temps pour vidanger l'eau provenant de la cuve de lavage)  
**Vérifier ce qui suit :**  
Le tuyau de vidange est-il déformé ou obstrué?  
Le tuyau de vidange est-il correctement installé?  
Voir "Raccordement du tuyau de vidange" dans les Instructions d'installation. Appuyer sur POWER/CANCEL pour effacer l'affichage.
- **u<sub>L</sub> "uL"** (charge déséquilibrée)  
Si la charge est déséquilibrée, la laveuse affiche ce code tout en mettant en route une procédure de rééquilibrage de la charge à la fin du programme de lavage et avant l'essorage final. Si le code reste affiché et que le bouton de commande du programme de lavage clignote alors que la procédure de rééquilibrage est terminée, ouvrir le couvercle et redistribuer la charge. Fermer le couvercle et appuyer sur START/PAUSE.  
**REMARQUE:** Pour un meilleur rendement, déposer les articles en vrac et de façon uniforme le long des parois du panier. Ne pas charger au-delà de la partie en acier inoxydable du panier.
- **o<sub>L</sub> "oL"** (surcharge)  
La laveuse est-elle surchargée? La laveuse a tenté de se remplir et de commencer le programme de lavage. Si la laveuse est surchargée, elle évacue toute eau et tout détergent ajoutés au cours du remplissage. Pour mettre fin à l'état de surcharge, retirer quelques articles et verser le détergent. Fermer le couvercle et appuyer sur START/PAUSE.
- **S<sub>d</sub> "Sd"** (excès de mousse détecté)  
**Avez-vous utilisé un détergent ordinaire?**  
Les détergents ordinaires ou de lavage à la main non HE ne sont pas recommandés pour cette laveuse.



Utiliser uniquement un détergent HE.

### Avez-vous versé trop de détergent?

Toujours mesurer la quantité de détergent avec soin. Suivre les directives du fabricant de détergent. Ne pas oublier que des détergents concentrés (2 x ou plus) utiliseront moins de détergent selon la taille de la charge.

En cas d'excès de mousse détecté, la laveuse affiche ce code en mettant en route une procédure d'élimination de l'excès de mousse à la fin du programme de lavage. Cette procédure élimine l'excès de mousse et permet un rinçage satisfaisant de vos vêtements. Si le code reste affiché et que le bouton de commande du programme de lavage clignote alors que la procédure d'élimination de l'excès de mousse est terminée, sélectionner à nouveau le programme désiré en utilisant de l'eau froide. Appuyer sur START/PAUSE. Ne pas ajouter de détergent.

- **l<sub>d</sub> "lid"** (couvercle ouvert) Le couvercle est-il ouvert? Fermer le couvercle pour effacer l'affichage. Si le couvercle reste ouvert pendant plus de 10 minutes, l'eau de la cuve sera vidangée.
- **H<sub>C</sub> "HC"** (tuyaux d'eau chaude et d'eau froide inversés)  
Ce code s'affiche à la fin du programme de lavage pour indiquer que les tuyaux d'arrivée d'eau chaude et d'eau froide sont inversés. Voir "Raccordement des tuyaux d'alimentation" dans les Instructions d'installation.
- **d<sub>L</sub> "dL"** (verrouillage porte/couvercle impossible)  
Indique que le couvercle n'est pas verrouillé. Vérifier qu'aucun article n'est pris dans le couvercle et empêche sa fermeture. Appuyer une fois sur POWER/CANCEL pour effacer le code.
- **d<sub>U</sub> "dU"** (déverrouillage porte/couvercle impossible)  
Y a-t-il un poids excessif sur le couvercle, tel qu'un panier de linge? Le poids excessif empêchera le couvercle de se déverrouiller. Appuyer une fois sur POWER/CANCEL pour effacer le code.
- **F<sub>##</sub> Code "Ff##"**  
Appuyer une fois sur POWER/CANCEL (alimentation/annulation) pour effacer le code. Appuyer sur START/PAUSE (mise en marche/pause) pour poursuivre le programme. Si le code réapparaît, faire un appel de service.
- **F<sub>d</sub> "Fd"** (réglage de l'usine par défaut)  
Ce code apparaît lorsque votre laveuse revient au réglage de l'usine par défaut.  
  
Pour remettre toutes les options et tous les modificateurs aux valeurs d'usine par défaut, appuyer sur POWER/CANCEL (alimentation/annulation), sélectionner le programme Drain & Spin (vidange et essorage), puis appuyer sur Extra Rinse, Fabric Softener, Extra Rinse, Fabric Softener dans un délai de 5 secondes. Si c'est correctement effectué, l'affichage à 7 segments indique "Fd" pendant 3 secondes, puis retourne au mode Standby (veille).

### Bruit, vibrations, déséquilibre

- **La laveuse est-elle d'aplomb? La laveuse bascule-t-elle lorsqu'on la pousse contre les coins?**  
La laveuse doit être d'aplomb. Les pieds avant et arrière doivent être bien en contact avec le plancher. Vérifier que les écrous de blocage sont serrés. Voir "Réglage de l'aplomb de la laveuse" dans les Instructions d'installation.
- **Le plancher est-il souple, affaissé, ou pas d'aplomb?**  
Un plancher souple ou qui n'est pas d'aplomb peut provoquer bruit et vibrations de la part de la laveuse. Un morceau de contreplaqué de 3/4" (19 mm) sous la laveuse réduira les sons. Voir "Exigences d'emplacement" dans les Instructions d'installation.

- **La charge est-elle équilibrée?**  
Répartir uniformément la charge dans le panier de la laveuse et veiller à ce que la hauteur de la charge n'excède pas la rangée de trous supérieure du panier. Voir "Mise en marche de la laveuse".
- **Entendez-vous un cliquetis ou d'autres bruits lors des changements de programme de lavage à vidange ou essorage?**  
Lors du déplacement du système d'entraînement ou lorsque le panier de la laveuse se met en place entre les programmes, il est possible d'entendre des bruits que la précédente laveuse ne faisait pas. Ce sont des bruits normaux pour la laveuse.
- **La laveuse fait-elle un bruit de gargouillement ou de bourdonnement?**  
Au moment de la vidange, la pompe émet un bourdonnement continu avec des sons réguliers de gargouillement et de pompage à mesure que les dernières quantités d'eau sont évacuées. Ceci est normal.
- **Lavez-vous une petite charge?**  
Vous entendrez davantage de bruits d'éclaboussement en cas de lavage de petites charges. Ceci est normal.
- **Le panier de la laveuse se déplace pendant le lavage.**  
Ceci est normal.
- **Entendez-vous un bruit d'éclaboussement d'eau?**  
Ceci fait partie de l'action de lavage.
- **Lavez-vous des articles avec agrafes en métal, boucles, ou fermetures à glissière?**  
Vous pouvez entendre le bruit des articles métalliques touchant le panier. Ceci est normal.
- **Avez-vous sélectionné le programme Bulky (articles encombrants)?**  
Utiliser le programme Bulky uniquement pour les articles surdimensionnés, non absorbants tels que les couettes, les oreillers ou les vestes avec rembourrage en polyester. L'utilisation de ce programme pour d'autres articles occasionnera un déséquilibre de la charge.

---

### La laveuse fuit

---

- **Les tuyaux de remplissage sont-ils serrés?**
- **Les rondelles des tuyaux de remplissage d'eau sont-elles correctement installées?**  
Vérifier les deux extrémités de chaque tuyau. Voir "Raccordement des tuyaux d'alimentation" dans les Instructions d'installation.
- **Avez-vous tiré le tuyau de vidange hors de la caisse de la laveuse et installé celui-ci dans un tuyau de rejet à l'égout ou un évier de buanderie?**  
Le tuyau de vidange doit être tiré de la caisse de la laveuse et immobilisé au tuyau de rejet à l'égout ou à l'évier de buanderie. Voir "Raccordement du tuyau de vidange" et "Immobilisation du tuyau de vidange" dans les Instructions d'installation.
- **L'évier ou le conduit d'évacuation est-il obstrué?**  
L'évier et le tuyau de rejet à l'égout doivent pouvoir drainer 17 gal. (64 L) d'eau par minute. Si l'évier ou le tuyau de rejet à l'égout est obstrué ou ralenti, l'eau peut refouler du tuyau de rejet à l'égout ou de l'évier.
- **De l'eau gicle-t-elle de l'anneau de la cuve ou de la charge?**  
La charge de lavage doit être équilibrée et pas surchargée. Si la charge de lavage est déséquilibrée ou surchargée, l'eau entrante peut faire dévier de la charge.
- **La laveuse est-elle correctement installée?**  
La laveuse doit être d'aplomb. Les pieds doivent être correctement installés et les écrous serrés. Voir "Réglage de l'aplomb de la laveuse".

- **Vérifier la plomberie du domicile (évier de buanderie, robinets, tuyau de rejet à l'égout, conduites d'eau) pour voir s'il y a des fuites.**

---

### Fonctionnement du distributeur

---

- **L'option Fabric Softener (assouplissant de tissu) a-t-elle bien été sélectionnée?**  
Toujours sélectionner l'option Fabric Softener lorsqu'on utilise un assouplissant de tissu liquide.
- **Les produits de lessive sont-ils dans le compartiment adéquat?**  
Verser les quantités appropriées de détergent (en poudre ou liquide), d'agent de blanchiment liquide, d'assouplissant de tissu, de produit stimulant de lavage ou de traitement à l'oxygène dans le distributeur adéquat. Vous pouvez ajouter un agent de blanchiment en poudre ou liquide sans danger pour les couleurs dans le distributeur du traitement des taches à l'oxygène. Utiliser seulement un agent de blanchiment liquide dans le distributeur d'agent de blanchiment. Ne pas diluer l'assouplissant de tissu ni l'agent de blanchiment, car ils seront pompés et distribués au mauvais moment.
- **Reste-t-il de l'eau au fond d'un distributeur? Le distributeur s'est-il vidangé correctement?**  
Une petite quantité d'eau peut être restée dans un distributeur à la fin du programme. Ceci est normal.

---

### Mauvaises odeurs de la laveuse

---

- **Voir "Nettoyage de la laveuse".**
- **Utilisez-vous le nettoyant pour laveuse AFFRESH® régulièrement?**  
Le nettoyant pour laveuse AFFRESH® élimine et prévient les résidus à l'origine d'odeurs dans toutes les laveuses Haute efficacité. Pour les laveuses où des odeurs sont présentes, utiliser 3 pastilles au lieu d'une. Une fois le programme Clean Washer AFFRESH™ terminé, essuyer les résidus si nécessaire.
- **Utilisez-vous un détergent HE?**  
L'utilisation d'un détergent non HE peut provoquer le dépôt d'un film résiduel à l'origine d'odeurs.

## Fonctionnement de la laveuse

### **⚠ AVERTISSEMENT**



#### Risque de choc électrique

**Brancher sur une prise à 3 alvéoles reliée à la terre.**

**Ne pas enlever la broche de liaison à la terre.**

**Ne pas utiliser un adaptateur.**

**Ne pas utiliser un câble de rallonge.**

**Le non-respect de ces instructions peut causer un décès, un incendie ou un choc électrique.**

**La laveuse ne se remplit pas, ne rince pas, ou l'agitateur ne tourne pas; la laveuse s'arrête**

- **Le cordon d'alimentation est-il branché dans une prise à 3 alvéoles reliée à la terre?**  
Brancher le cordon d'alimentation dans une prise à 3 alvéoles reliée à la terre.
- **Utilisez-vous un câble de rallonge?**  
Ne pas utiliser un câble de rallonge.
- **La prise est-elle alimentée par le courant électrique?**  
Vérifier la source de courant électrique ou appeler un électricien.
- **L'indicateur sur le bouton de commande de programme est-il correctement aligné avec un programme?**  
Tourner légèrement le bouton de commande de programme vers la droite.
- **Les tamis de la valve d'arrivée d'eau sont-ils obstrués?**  
Couper l'arrivée d'eau et retirer les tuyaux d'arrivée d'eau de la laveuse. Ôter toute pellicule ou particules accumulées. Réinstaller les tuyaux, ouvrir l'arrivée d'eau, et vérifier s'il y a des fuites.
- **Les robinets d'eau chaude et d'eau froide sont-ils ouverts?**  
Ouvrir les robinets d'eau.
- **Le tuyau d'arrivée d'eau est-il déformé?**  
Redresser les tuyaux.
- **Le niveau d'eau semble-t-il trop bas, ou la laveuse ne se remplit-elle pas complètement?**  
La caractéristique de niveau d'eau automatique détecte le volume de la charge et ajoute en conséquence la quantité correcte d'eau. Pendant un programme, il est possible de remarquer que la charge de lavage n'est pas complètement immergée dans l'eau. Ceci est normal et nécessaire au mouvement des vêtements.
- **Un fusible est-il grillé ou le disjoncteur s'est-il déclenché?**  
Remplacer le fusible ou réenclencher le disjoncteur. Si le problème persiste, appeler un électricien.
- **La laveuse fait-elle une pause normale au cours du programme?**  
La laveuse peut faire une pause au cours de certains programmes. Laisser le programme se poursuivre.

- **La laveuse est-elle surchargée?**  
Laver des charges plus petites. Voir "Mise en marche de la laveuse" pour la taille de charge maximale.
- **Y a-t-il un excès de mousse?**  
Annuler le programme en cours. Sélectionner Drain & Spin (vidange et essorage) pour rincer la charge. Sélectionner à nouveau le programme désiré et appuyer sur START/PAUSE (mise en marche/pause). Ne pas ajouter de détergent. Utiliser de l'eau froide.
- **Le couvercle est-il ouvert?**  
Le couvercle doit être fermé lorsque la laveuse est en marche. La laveuse ne fonctionnera pas si le couvercle est ouvert.
- **Avez-vous ajouté des articles à la charge alors que la laveuse avait commencé un programme?**  
Une fois que la charge est mouillée, il peut sembler y avoir de la place pour des vêtements supplémentaires. Ne pas ajouter plus de 1 ou 2 vêtements après le début du programme. Pour des résultats optimaux, déterminer le volume de la charge avec des articles secs uniquement.

**La laveuse continue de se remplir ou la vidange se poursuit, ou le programme semble bloqué**

- **Le dessus du tuyau de vidange est-il plus bas que les boutons de commande sur la laveuse?**  
Le dessus du tuyau de vidange doit être au moins à 39" (991 mm) au-dessus du plancher. Voir "Système de vidange".
- **Le tuyau de vidange est-il trop serré dans le tuyau de rejet à l'égout, ou est-il fixé au tuyau de rejet à l'égout avec du ruban adhésif?**  
Le tuyau de vidange doit être lâche mais bien fixé. Ne pas sceller le tuyau de vidange avec du ruban adhésif. Le tuyau a besoin d'une ouverture pour l'air. Voir "Instructions d'installation".

**La laveuse n'effectue pas de vidange ni d'essorage; l'eau reste dans la laveuse**

- **Le tuyau de vidange est-il obstrué ou l'extrémité du tuyau de vidange se trouve-t-elle à plus de 96" (2,4 m) au-dessus du plancher?**  
Voir "Système de vidange".
- **Le couvercle est-il ouvert?**  
Le couvercle doit être fermé lorsque la laveuse est en marche. La laveuse ne fonctionnera pas si le couvercle est ouvert.
- **Y a-t-il un excès de mousse?**  
Toujours mesurer la quantité de détergent. Suivre les directives du fabricant de détergent. Si l'eau est très douce, il faudra peut-être utiliser moins de détergent.



Utiliser uniquement un détergent HE.

**Température de lavage/rinçage**

- **Les robinets d'arrivée d'eau chaude et froide ont-ils été inversés?**  
Si les robinets d'eau chaude et d'eau froide ont été inversés, la laveuse affiche un code d'erreur "HC" à la fin du programme. Voir "Raccordement des tuyaux d'alimentation".

### ■ Lavez-vous un nombre important de charges?

Lorsque la fréquence de charges lavées augmente, la température de l'eau peut baisser lorsqu'on choisit une température chaude ou tiède. Ceci est normal.

### ■ Possédez-vous une laveuse certifiée ENERGY STAR®?

Les températures de l'eau de lavage peuvent sembler plus froides que celles de votre précédente laveuse. Ceci est normal.

### ■ La température de l'eau de lavage paraît-elle plus basse que d'habitude?

Au fur et à mesure de l'avancement du programme, la température de l'eau de lavage diminuera légèrement pour les lavages à l'eau chaude et à l'eau tiède. Ceci est normal. Pour réduire les faux plis, le rinçage à l'eau tiède est réglé de façon à être plus froid que le lavage à l'eau tiède.

---

## Excès de mousse

---

### ■ Avez-vous utilisé un détergent non-HE?

Les détergents ordinaires ou de lavage à la main non HE ne sont pas recommandés pour cette laveuse.



*Utiliser uniquement un détergent HE.*

### ■ Y a-t-il un excès de mousse?

Toujours mesurer la quantité de détergent avec soin. Suivre les directives du fabricant de détergent. Si l'eau est très douce, il faudra peut-être utiliser moins de détergent. N'oubliez pas que les détergents concentrés (par exemple 2 x ou plus) utiliseront moins de détergent selon la taille de la charge.

La sélection d'une option Fabric Softener (assouplissant de tissu) ou Extra Rinse (rinçage supplémentaire) aidera à éliminer l'excès de mousse de votre laveuse.

---

## Soin des vêtements

---

### Charge trop mouillée

---

#### ■ Avez-vous utilisé la bonne vitesse d'essorage pour la charge à laver?

Sélectionner une vitesse d'essorage plus élevée.

#### ■ Avez-vous utilisé un rinçage à froid?

Les charges sont plus mouillées après un rinçage à froid qu'après un rinçage à l'eau tiède. Ceci est normal.

#### ■ Avez-vous lavé une très grosse charge?

Une grosse charge déséquilibrée peut entraîner une réduction de la vitesse d'essorage et des vêtements mouillés à la fin du programme. Répartir uniformément la charge et veiller à ce que la hauteur de la charge n'excède pas la rangée de trous supérieure du panier. Sélectionner Drain & Spin (vidange et essorage) pour enlever l'excès d'eau de la charge.

---

## Résidus ou charpie sur le linge

---

#### ■ Avez-vous versé le détergent dans le distributeur?

Pour des résultats optimaux, utiliser le distributeur pour dissoudre le détergent.

#### ■ Avez-vous effectué le tri correctement?

Trier les articles causant la charpie (serviettes, chenille) des articles qui retiennent la charpie (velours côtelé, synthétiques). Trier également en fonction des couleurs.

### ■ Avez-vous surchargé la laveuse?

La charge de lavage doit être équilibrée et pas surchargée. Les vêtements doivent pouvoir culbuter librement. De la charpie ou du détergent en poudre peuvent être coincés dans la charge s'il y a surcharge. Laver des charges plus petites. Voir "Mise en marche de la laveuse" pour la taille de charge maximale.

### ■ Avez-vous utilisé suffisamment de détergent?

Suivre les directives du fabricant de détergent. Utiliser suffisamment de détergent pour maintenir la charpie dans l'eau.

### ■ Avez-vous fait sécher vos vêtements sur un fil à linge?

Si c'est le cas, attendez-vous à trouver de la charpie sur les vêtements. Le mouvement de l'air et le culbutage d'une sècheuse suppriment la charpie de la charge.

### ■ Avez-vous laissé du papier ou des mouchoirs en papier dans les poches?

### ■ La température de l'eau est-elle inférieure à 60°F (15,6°C)?

Une eau de lavage dont la température est inférieure à 60°F (15,6°C) peut ne pas dissoudre complètement le détergent.

### ■ Avez-vous utilisé le niveau de saleté et le programme de lavage appropriés pour la charge?

La diminution de la durée et de la vitesse de lavage constituent un moyen de réduire la charpie.

### ■ Avez-vous sélectionné un programme Water Save Rinse (rinçage à économie d'eau)?

Pour les charges contenant des particules comme du sable ou de la charpie, un programme Extra Rinse (rinçage supplémentaire) peut être ajouté à tous les programmes de lavage pour favoriser l'élimination des particules et des résidus de détergent et d'agent de blanchiment.

---

## La charge est froissée, entortillée, ou enchevêtrée

---

### ■ Avez-vous déchargé la laveuse immédiatement?

Décharger la laveuse dès qu'elle s'arrête.

### ■ Avez-vous utilisé le bon programme pour la charge à laver?

Pour réduire le froissement, l'entortillement et l'enchevêtrement, sélectionner un programme avec une vitesse d'essorage basse avec le programme sélectionné, ou sélectionner un programme plus délicat, tel que les programmes Hand Wash (lavage à la main) ou Wrinkle Control (commande antifroissement).

### ■ Avez-vous surchargé la laveuse?

La charge de lavage doit être équilibrée et pas surchargée. Les charges doivent pouvoir se déplacer librement durant le lavage pour réduire le froissement, l'entortillement, et l'enchevêtrement.

### ■ L'eau de lavage était-elle suffisamment chaude pour réduire le froissement?

Si c'est sans danger pour la charge, utiliser une eau de lavage tiède ou chaude. Utiliser une eau de rinçage froide.

### ■ Les robinets d'eau chaude et froide ont-ils été inversés?

Vérifier que les tuyaux d'eau chaude et d'eau froide sont connectés aux bons robinets. Si les robinets d'eau chaude et d'eau froide ont été inversés, la laveuse affiche un code d'erreur "HC" à la fin du programme. Voir "Raccordement des tuyaux d'alimentation". Un rinçage à l'eau chaude suivi d'un essorage provoquera un froissement.

---

## Taches, blancs grisâtres, couleurs défraîchies

---

- **Avez-vous bien trié la charge?**  
Le transfert de teinture peut se produire lors du mélange d'articles blancs et de couleur dans une même charge. Séparer les articles de teinte foncée des articles blancs ou clairs.
- **La température de lavage était-elle trop basse?**  
Utiliser les lavages à l'eau tiède ou chaude si celle-ci est sans danger pour la charge. S'assurer que le système d'eau chaude est adéquat pour fournir un lavage à l'eau chaude.
- **Avez-vous utilisé suffisamment de détergent, ou avez-vous une eau dure?**  
Utiliser plus de détergent pour laver la saleté intense à l'eau froide ou dure. La température de l'eau doit être d'au moins 60°F (15,6°C) pour que le détergent se dissolve et fonctionne correctement. Pour des résultats optimaux, utiliser les quantités recommandées par le fabricant de détergent.
- **Avez-vous suivi les directives du fabricant pour l'addition de détergent et d'assouplissant?**  
Mesurer la quantité de détergent et d'assouplissant de tissu. Utiliser suffisamment de détergent pour enlever la saleté et la maintenir en suspension. Ne pas laisser couler d'assouplissant de tissu sur les vêtements.
- **La présence de fer (rouille) dans l'eau est-elle supérieure à la moyenne?**  
Vous aurez peut-être besoin d'installer un filtre à fer.
- **Avez-vous versé le détergent dans le distributeur?**  
Pour des résultats optimaux, utiliser le distributeur pour dissoudre le détergent.
- **Avez-vous versé l'assouplissant de tissu directement sur la charge?**  
Utiliser le distributeur d'assouplissant de tissu et sélectionner l'option Fabric softener (assouplissant de tissu). Ne pas laisser couler d'assouplissant de tissu sur les vêtements.
- **Avez-vous utilisé une boule distributrice d'assouplissant de tissu?**  
Utiliser le distributeur d'assouplissant de tissu fourni avec la laveuse. Les boules distributrices ne fonctionnent pas correctement avec cette laveuse.
- **Avez-vous déchargé la laveuse immédiatement?**  
Pour éviter le transfert de teinture, décharger la laveuse dès qu'elle s'arrête.
- **Avez-vous versé le détergent, l'agent de blanchiment liquide au chlore ou l'assouplissant pour tissu trop tard dans le programme?**  
Le détergent, l'agent de blanchiment liquide au chlore ou l'assouplissant pour tissu doivent être ajoutés aux distributeurs avant la mise en marche de la laveuse.
- **Avez-vous utilisé le programme Rapid Wash (lavage rapide) pour une grande charge?**  
Le programme Rapid Wash est conçu pour le lavage de quelques articles seulement pour des résultats optimaux.
- **Pour les vêtements très sales, sélectionner Extra Rinse (rinçage supplémentaire) pour assurer un rinçage en profondeur des taches, saletés et détergents de la charge.**

---

## Endommagement des vêtements

---

- **Les articles pointus ont-ils été retirés des poches avant le lavage?**  
Vider les poches, fermer les fermetures à glissière, les boutons pression et les agrafes avant le lavage pour éviter d'accrocher et de déchirer la charge.
- **Les cordons et les ceintures ont-ils été attachés pour éviter l'enchevêtrement?**  
Les bretelles et les cordons peuvent facilement s'emmêler dans la charge, ce qui cause une déformation des coutures et des déchirements.
- **Les articles étaient-ils endommagés avant le lavage?**  
Raccommoder les déchirures et reprendre les fils cassés des coutures avant le lavage.
- **Avez-vous surchargé la laveuse?**  
La charge de lavage doit être équilibrée et pas surchargée. Les charges doivent pouvoir culbuter librement durant le lavage.
- **Avez-vous versé l'agent de blanchiment au chlore correctement?**  
Ne pas verser l'agent de blanchiment au chlore directement sur la charge. Essuyer tous les renversements d'agent de blanchiment. Un agent de blanchiment non dilué endommagera les tissus. Ne pas placer des articles de la charge sur le dessus du distributeur d'agent de blanchiment lorsque vous chargez et déchargez la laveuse (sur certains modèles). Ne pas utiliser plus que la quantité recommandée par le fabricant pour une charge complète.
- **Avez-vous suivi les instructions d'entretien du fabricant indiquées sur l'étiquette du vêtement?**

---

## La charge n'est pas rincée

---

- **Avez-vous utilisé le détergent approprié?**  
Les détergents ordinaires ou de lavage à la main non HE ne sont pas recommandés pour cette laveuse.



Utiliser uniquement un détergent HE.

- **Avez-vous suivi les directives du fabricant lors de l'ajout du détergent et de l'assouplissant de tissu?**  
Toujours mesurer la quantité de détergent et d'assouplissant pour tissu avec soin. Suivre les directives du fabricant de détergent. Si l'eau est très douce, il faudra peut-être utiliser moins de détergent. Ne pas oublier que les détergents concentrés (par exemple 2 x ou plus) utiliseront moins de détergent selon la taille de la charge.  
  
La sélection d'une option Fabric Softener (assouplissant de tissu) ou Extra Rinse (rinçage supplémentaire) aidera à éliminer l'excès de mousse de votre laveuse.
- **Avez-vous sélectionné le bouton Fabric Softener (assouplissant de tissu)?**  
Si l'on ajoute un assouplissant liquide pour tissu dans le distributeur, l'option Fabric Softener doit être sélectionnée.
- **A-t-on sélectionné l'option Water Save Spray Rinse (rinçage par pulvérisation à économie d'eau)?**  
Ce rinçage par pulvérisation optimise le volume d'eau utilisé pour rincer la charge. En cas de besoin d'un rinçage supplémentaire en raison de sensibilité de peau, d'un détergent à l'origine d'une grande quantité de mousse ou de particules dans la charge (sable ou charpie), sélectionner l'option Extra Rinse (rinçage supplémentaire).

---

# GARANTIE LIMITÉE DES APPAREILS DE BUANDERIE MAYTAG®

Cette garantie limitée Maytag se substitue à et remplace la garantie limitée imprimée dans le guide d'utilisation et d'entretien pour les produits vendus aux États-Unis d'Amérique et au Canada.

---

## PREMIÈRE ANNÉE

Pendant un an à compter de la date d'achat, lorsque ce gros appareil ménager est utilisé et entretenu conformément aux instructions jointes à ou fournies avec le produit, la marque Maytag de Whirlpool Corporation ou Whirlpool Canada LP (ci-après désignées "Maytag") paiera pour les pièces spécifiées par l'usine et la main-d'œuvre pour corriger les vices de matériaux ou de fabrication qui existaient déjà lorsque ce gros appareil ménager a été acheté.

## DE LA DEUXIÈME À LA DIXIÈME ANNÉE INCLUSIVEMENT (MOTEUR DU TAMBOUR ET PANIER EN ACIER INOXYDABLE UNIQUEMENT)

De la deuxième à la dixième année inclusivement à compter de la date d'achat initiale, lorsque ce gros appareil ménager est utilisé et entretenu conformément aux instructions jointes au produit ou fournies avec, Maytag paiera pour le remplacement du moteur du tambour (stator et rotor uniquement) et du panier en acier inoxydable (parois latérales uniquement) pour corriger les défauts non esthétiques de matériau ou de fabrication de ces pièces, qui empêchent le bon fonctionnement de la laveuse et qui étaient déjà présents lorsque ce gros appareil ménager a été acheté. Cette garantie limitée de 10 ans sur le moteur du tambour (stator et rotor uniquement) et sur le panier en acier inoxydable (parois latérales uniquement) ne comprend pas la main-d'œuvre.

LE SEUL ET EXCLUSIF RECOURS DU CLIENT DANS LE CADRE DE LA PRÉSENTE GARANTIE LIMITÉE CONSISTE EN LA RÉPARATION PRÉVUE CI-DESSUS. Le service doit être fourni par une compagnie de service désignée par Maytag. Cette garantie limitée est valide uniquement aux États-Unis ou au Canada et s'applique exclusivement lorsque le gros appareil ménager est utilisé dans le pays où il a été acheté. La présente garantie limitée est valable à compter de la date d'achat initial par le consommateur. Une preuve de la date d'achat d'origine est exigée pour obtenir un service dans le cadre de la présente garantie limitée.

---

## ÉLÉMENTS EXCLUS DE LA GARANTIE

La présente garantie limitée ne couvre pas :

1. Les pièces de rechange ou la main d'œuvre lorsque ce gros appareil ménager est utilisé à des fins autres que l'usage unifamilial normal ou lorsque les instructions d'installation et/ou les instructions de l'opérateur ou de l'utilisateur fournies ne sont pas respectées.
  2. Les visites de service pour rectifier l'installation du gros appareil ménager, montrer à l'utilisateur comment utiliser l'appareil, remplacer ou réparer des fusibles ou rectifier le câblage ou la plomberie du domicile.
  3. Les visites de service pour réparer ou remplacer les ampoules électriques, les filtres à air ou les filtres à eau de l'appareil. Les pièces consommables ne sont pas couvertes par la garantie.
  4. Les dommages imputables à : accident, modification, usage impropre ou abusif, incendie, inondation, actes de Dieu, installation fautive ou installation non conforme aux codes d'électricité ou de plomberie, ou l'utilisation de produits non approuvés par Maytag.
  5. Les défauts apparents, notamment les éraflures, les bosses, fissures ou tout autre dommage au fini du gros appareil ménager, à moins que ces dommages soient dus à des vices de matériaux ou de fabrication et soient signalés à Maytag dans les 30 jours suivant la date d'achat.
  6. L'enlèvement et la livraison. Ce gros appareil ménager est conçu pour être réparé à domicile.
  7. Les réparations aux pièces ou systèmes résultant d'une modification non autorisée faite à l'appareil.
  8. Les frais de déplacement et de transport pour le service d'un produit si votre gros appareil ménager est situé dans une région éloignée où un service d'entretien Maytag autorisé n'est pas disponible.
  9. La dépose et la réinstallation de votre gros appareil ménager si celui-ci est installé dans un endroit inaccessible ou n'est pas installé conformément aux instructions d'installation fournies par Maytag.
  10. Les pièces de rechange ou la main d'œuvre pour les gros appareils ménagers dont les numéros de série et de modèle originaux ont été enlevés, modifiés ou qui ne peuvent pas être facilement identifiés.
- 

## CLAUSE D'EXONÉRATION DE RESPONSABILITÉ AU TITRE DES GARANTIES IMPLICITES

LES GARANTIES IMPLICITES, Y COMPRIS LES GARANTIES APPLICABLES DE QUALITÉ MARCHANDE OU D'APTITUDE À UN USAGE PARTICULIER, SONT LIMITÉES À UN AN OU À LA PLUS COURTE PÉRIODE AUTORISÉE PAR LA LOI. Certains États et certaines provinces ne permettent pas de limitation sur la durée de garanties implicites de qualité marchande ou d'aptitude à un usage particulier, de sorte que la limitation ci-dessus peut ne pas être applicable dans votre cas. Cette garantie vous confère des droits juridiques spécifiques, et vous pouvez également jouir d'autres droits qui peuvent varier d'une juridiction à l'autre.

---

## LIMITATION DES RECOURS, EXCLUSION DES DOMMAGES FORTUITS OU INDIRECTS

LE SEUL ET EXCLUSIF RECOURS DU CLIENT DANS LE CADRE DE LA PRÉSENTE GARANTIE LIMITÉE CONSISTE EN LA RÉPARATION PRÉVUE CI-DESSUS. MAYTAG N'ASSUME AUCUNE RESPONSABILITÉ POUR LES DOMMAGES FORTUITS OU INDIRECTS. Certains États et certaines provinces ne permettent pas l'exclusion ou la limitation des dommages fortuits ou indirects de sorte que ces limitations et exclusions peuvent ne pas être applicables dans votre cas. Cette garantie vous confère des droits juridiques spécifiques, et vous pouvez également jouir d'autres droits qui peuvent varier d'une juridiction à l'autre.

---

Si vous résidez à l'extérieur du Canada et des 50 États des États-Unis, contactez votre marchand Maytag autorisé pour déterminer si une autre garantie s'applique.

Si vous avez besoin d'un service de réparation, voir d'abord la section "Dépannage" du Guide d'utilisation et d'entretien. Si vous n'êtes pas en mesure de résoudre le problème après avoir consulté la section "Dépannage", vous pouvez trouver de l'aide supplémentaire en consultant la section "Assistance ou Service" ou en appelant Maytag. Aux E.-U., composer le **1-800-688-9900**. Au Canada, composer le **1-800-807-6777**.

6/09

**W10092824B**  
**W10092825B - SP**

© 2009  
All rights reserved.  
Tous droits réservés.

®Registered trademark/™ Trademark of Maytag Corporation or its related companies.  
Used under license by Maytag Limited in Canada.  
®Marque déposée/™Marque de commerce of Maytag Corporation ou de ses compagnies affiliées.  
Emploisous licence par Maytag Limited au Canada.  
AFFRESH is a trademark of Whirlpool, U.S.A.  
AFFRESH est une marque de commerce de Whirlpool, U.S.A.

7/09  
Printed in U.S.A.  
Imprimé aux É.-U.