

Haier®

What The World Comes Home To™

PORTABLE AIR CONDITIONER CLIMATISEUR PORTATIF ACONDICIONADOR DE AIRE PORTATIL

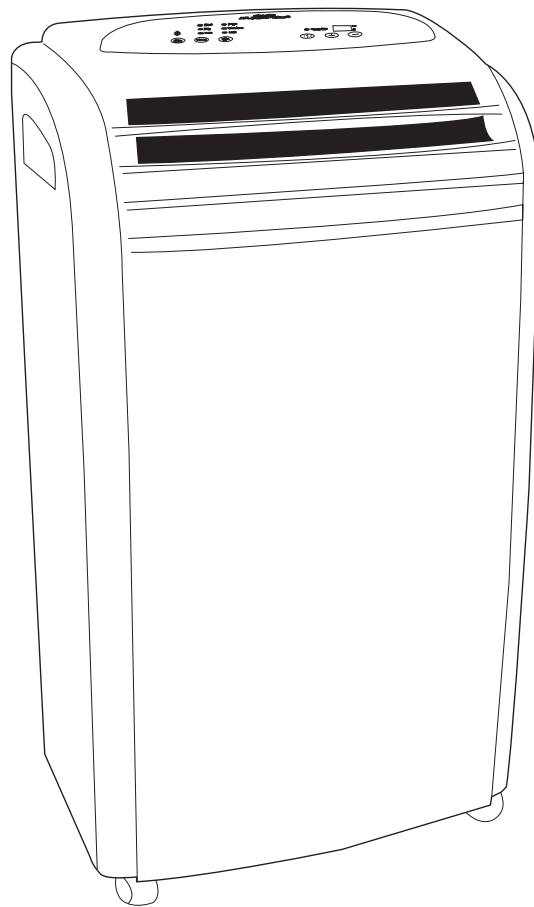

Model#

Modèle#

Modelo#

HPR99XC5-C

A Word From Haier

Thank You for buying a dependable, energy saving and easy to operate HAIER air conditioner. This manual contains useful information for you to maintain, operate, install and safely use your air conditioner. Your air conditioner cleans, cools and dehumidifies the air in your room to provide you with the ultimate level of comfort.

Please read instructions carefully before using the product. Also, do not forget to fill out and mail the **Product Registration Card**.

Product Registration

Record Your Model and Serial Number.

Attach the sales receipt to this guide and keep for future reference. Model and serial number can be obtained from the serial label, which is on your air conditioner. For all your service calls during the warranty period the following information will be needed:

Model Number:





Serial Number:

Date of Purchase:

Dealer's Name:

Dealer's Address:

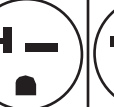
Dealer's Phone Number:

TABLE					
RECEPTACLE AND FUSE TYPES					
RATED VOLTS	125/60		250/60		
AMPS	15	20	15	20	30
WALL OUTLET					
FUSE SIZE	15	20*	15	20*	30
TIME DELAY FUSE (or circuit breaker)	Plug	Plug	Plug		

SAFETY PRECAUTIONS

WARNING: *Following these basic precautions will reduce the risk of fire, electrical shock, injury or death when using your air conditioner.*



- ⚠ 1) Air conditioner must be connected to proper electrical outlet with the correct electrical supply. *(see table previous page)*
- ⚠ 2) Proper grounding must be ensured to reduce the risk of shock and fire. **DO NOT CUT OR REMOVE THE GROUNDING PRONG.** If you do not have a three-prong electric receptacle outlet in the wall, have a certified electrician install the proper receptacle. The wall receptacle **MUST** be properly grounded.
- ⚠ 3) Do not operate air conditioner if power cord is frayed or otherwise damaged. Also avoid using it if there are cracks or abrasion damage along the length, plug connector or if the unit malfunctions or is damaged in any manner. Contact an authorized service for examination, repairs or adjustments.
- ⚠ 4) **DO NOT USE AN ADAPTER OR AN EXTENSION CORD.**
- 5) Do not block airflow around the air conditioner. Also the exhaust hose should be free of any obstructions.
- 6) Always unplug the air conditioner before servicing it or moving it.
- 7) Do not install or use the air conditioner in any area where the atmosphere contains combustible gases or where the atmosphere is oily or sulphurous. Avoid any chemicals coming in contact with your air conditioner.
- 8) Do not place any object on the top of the unit.
- 9) Never operate the air conditioner without the filters in place.
- 10) Do not use the air conditioners near a bathtub, shower or wash basin.

Table Of Contents

	PAGE
A Word From Haier	1
Product Registration	1
Safety Precautions	2
Advantages	4
Parts and Features	5
Assembly and Installation	6
Operation	7
Product Specification	8
Care and Cleaning	8
Storage	8
Trouble Shooting	9
Warranty Information	10

Advantages of this Model

1. This model is easy to operate. The electronic control panel has a timer, thermostat, three speed cooling speeds, three fan speeds and one speed dehumidification function (dry).
2. This portable air conditioner does not require water to be added.
3. The unit has a unique design which evaporates the water. Therefore no condensation tank is necessary, thus avoiding you to have to wake up in the middle of the night to empty the bucket and turn on the unit.
4. Easy to install window kit is included, which consists of the exhaust hose, 2 hose adaptors, the window panel kit and window panel adaptor.
5. Full directional casters are included to help remove the unit to be conveniently used in almost any area.
6. The filter screen is designed for easy accessibility of the filter.
7. Portable air conditioners are easy to store when not in use.

Parts and Features

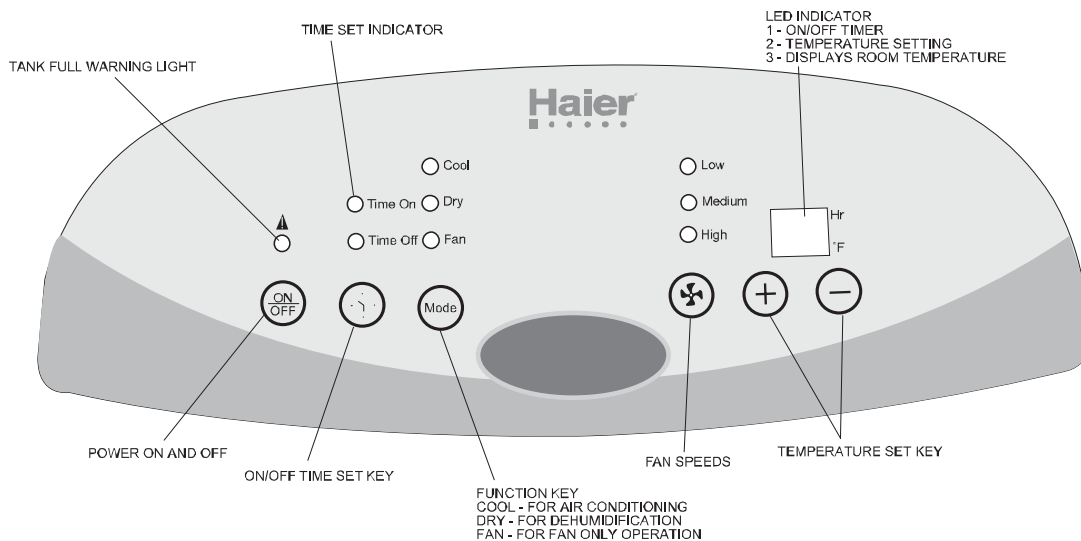
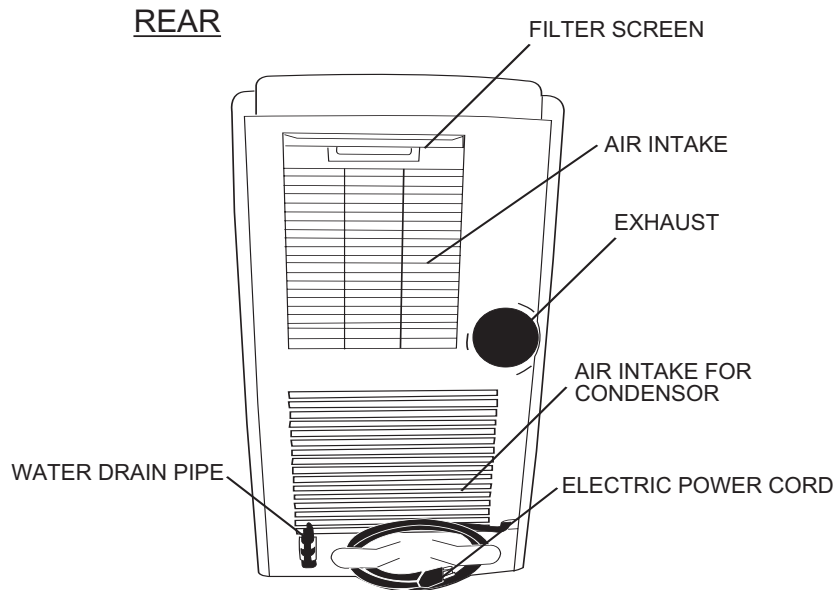
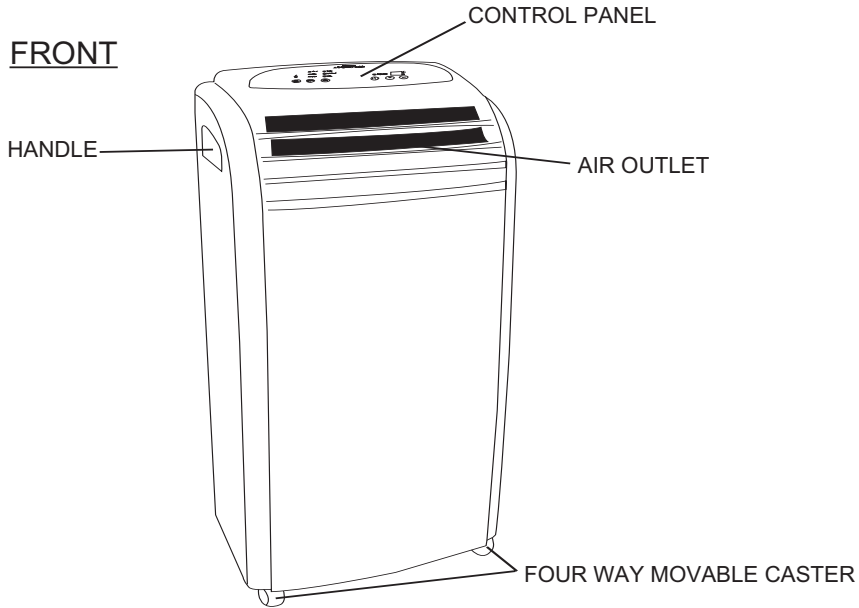

Assembly and Installation

USING WINDOW PANEL KIT

1. Plastic panel - 2 pieces
2. Window Panel Adaptor - 1 piece
3. Screws - 4 pieces

①



②

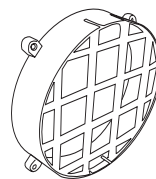

③

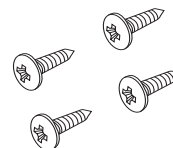

1. Adjust the Plastic Panel to the width or height of your window and tighten the 2 screws that are attached to the panel.
2. Push the round Window Panel Adaptor through the rear of the Plastic Panel. Line up the holes and tighten the Adaptor with 4 screws that are included in the kit. (Tighten screws from the front).
3. Install the Window Plastic Panel into the window. If necessary use duct tape to better secure the panel.
4. Connect exhaust hose to the unit by inserting the narrower side of the Unit Adapter that is attached to the hose into the exhaust. Turn Adapter clockwise until it locks. (See Illustration A)
5. Move the unit to the window, extend the hose and attach the other end of the hose to the window. Align the tabs on the hose and window panel adapters and fasten them together.

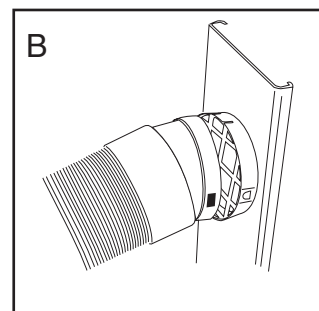
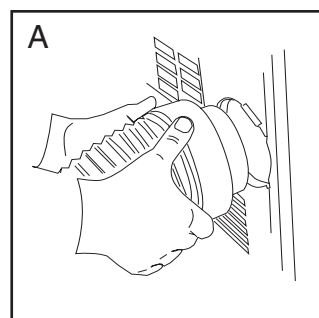

Window Adapter

Exhaust Hose

Unit Adapter

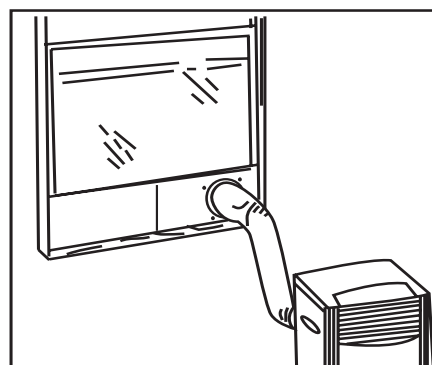
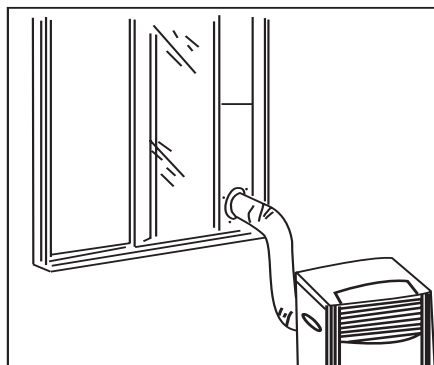
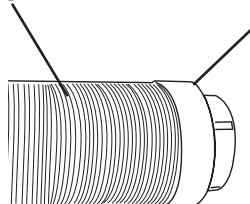
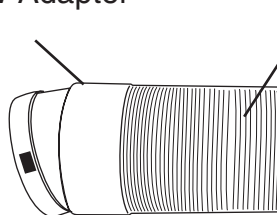

Operation

NOTE: Wait for 24 hours to turn on air conditioner if the unit has been tilted for any reason. This is for the oils and the coolants to settle and level off.

1. After a normal shut down wait for 3 minutes before restarting the unit so as to complete the compressor cycle.
2. Use an 115v /15 amp outlet for the air conditioner. Do not use any other electrical appliances on this line or you may trip the fuse. Use a dedicated line for this air conditioner.
3. Do not place the air conditioner in direct sunlight or close to any heating appliances (eg. baseboard heaters, stoves, etc).
4. Operate on a flat surface only.
5. Keep the unit free of any obstructions such as drapes, curtains, blinds, etc.
6. Keep unit at least 1 foot away from the wall.
7. Check and clean the filter once every week for highest efficiency.

NOTE: Do not use unit without filter.

8. If the unit is not being used for a long period of time, remove the plug from the water drain pipe and drain out any condensed water.

When turning on the unit for the first time after plugging it into an electrical outlet, the unit will start in a low fan cool mode. The temperature reading out on the LED will be the current room temperature. When turning on the unit during regular usage, it will remember the last shut off setting. If you want to operate the air conditioner as a dehumidifier, then adjust to dry mode.

Setting The Temperature

To set the temperature, press the + or the - key to raise or lower the temperature. The temperature can be raised or lowered in the cool or dry mode. The temperature cannot be adjusted in the fan mode.

Fan Speeds

There are 3 adjustable speeds in the cool and fan mode: Low, Medium & High. In the dry or dehumidification mode the fan will only operate at low speed.

On/Off Time Set

The air conditioner has a 1-12 hour on/off built-in timer. To delay the start time for 1-12 hours at 1 hour intervals, simply press the time/set key and then press the + or - key to adjust the start time. Note that the unit has to be plugged in to an electrical outlet for the timer to operate.

To automatically shut-off the unit, press the time/set key while the unit is running and then press the + or - key to adjust the shut-off time. The auto shut-off switch operates in all 3 modes: Cool, Dry & Fan.

NOTE: The temperature can be set between 60°F to 89°F.

Product Specification

Voltage and Frequency	115V / 60Hz
Input Power	900 W
Cooling Capacity	9000 BTU
Moisture Removal (pints/day)	50
Coolant	R22 / 0.99 lbs
Timer	12 Hours
Operating Temperature Range	61°F - 100°F
Unit Dimensions (WxDxH) (inches)	18 9/16 x 14 1/16 x 34 3/16
Net Weight lbs. approximate	79.4 lbs.
Power Cord	84 inches
Exhaust Hose	5 Feet

Care and Cleaning Guide

- Always unplug your air conditioner before cleaning.
- Air filter needs to be cleaned at least once a week for your unit to operate at optimum efficiency. Slide out the filter from the back by pulling on the tab. The filter may be washed or vacuumed. Remove the excess water from the filter by gently shaking the filter. This will remove dust and particles trapped in the filter. After cleaning, reinstall the filter. **DO NOT** use your air conditioner without the air filter in place.
- To clean the cabinet, **DO NOT** use harsh chemicals, abrasives, ammonia, chlorine, bleach, concentrated detergents, solvents or metal scouring pads. Some of these chemicals may dissolve, damage and/or discolor your air conditioner.
- Always use a soft cloth dampened with water or a mild soap and water solution to wipe the front of the cabinet. Wipe dry with a soft cloth.

Storage

- To store your air conditioner when not being used for a long period of time, drain condensed water using the drain pipe. Remove exhaust hose, clean the filters, cover with plastic bag and store away.

Trouble-Shooting

If air conditioner does not operate:

- Check if unit is plugged in. The plug may have come loose.
- Check if the electrical wall receptacle is of proper voltage.
- Check if the circuit breaker needs to be reset or if the fuse needs to be replaced.
- Check if the unit is in "Off" mode.
- If the tank full warning light is on, call for service.

Air conditioner working but room not cooling:

- Room may have appliances that produce heat. Use an exhaust fan to remove excess heat.
- Check exhaust hose for proper installation.
- Redirect the airflow. Remove any obstacles.
- All doors and windows need to be closed so that cool air does not escape the room.
- Air filter may be blocked or may need cleaning.
- Unit BTU may be too low for the required cooling area.
- On extremely hot & humid days, air conditioners may take a little longer to cool.
- Drain the water drain pipe by removing the plug.
- Unit may be in fan or dry mode. Put air conditioner in cool mode.

Limited Warranty

This warranty covers all defects in workmanship or materials for:

1. The mechanical and electrical parts (including labor costs) contained in this Haier product, for a period of 12 months, from the date of purchase, (commercial or rental application, the warranty is 90 days).
2. The sealed system and compressor contained in this Haier product is for a period of 5 years, from the date of purchase (excluding labor costs after the initial 12 month period). In commercial or rental use, the additional limited compressor warranty is for 1 year and 9 months, (excluding labor costs after the initial 90 days period).

You must keep and be able to provide your original sales receipt as proof of the date of purchase.

Who is covered?

The original retail purchaser of this Haier product.

What will be done?

Haier will repair or replace, in your home, any mechanical, electrical part or the compressor, which proves defective in normal household, use for a period of 12 months. Haier will repair or replace (excluding labor costs) the sealed system and compressor (parts only) for an additional 4 year period.

How can you get service?

1. Contact your nearest Haier authorized Service Depot. For the name of the Service Depot nearest you, contact Haier at (877) 337-3639.
2. All service must be performed, by an authorized Haier Service Depot.

THIS WARRANTY COVERS UNITS WITHIN THE CONTINENTAL UNITED STATES, CANADA AND PUERTO RICO AND DOES NOT COVER:

- Damages from improper installation.
- Damages in shipping.
- Damages from misuse, abuse, accident, alteration, lack of proper care and maintenance.
- Damages from service, by other than an authorized dealer or service center.
- Labor, service, transportation and shipping charges for the removal of defective parts and installation of a replacement part, beyond the initial 12 month period.

THIS LIMITED WARRANTY IS GIVEN IN LIEU OF ALL OTHER WARRANTIES, EXPRESS OR IMPLIED, INCLUDING THE WARRANTIES OF MERCHANTABILITY AND FITNESS FOR A PARTICULAR PURPOSE.

The remedy provided in this warranty is exclusive and is granted in lieu of all other remedies. This warranty does not cover incidental or consequential damages. Some states do not allow the exclusion of incidental or consequential damages, so this limitation may not apply to you. Some states do not allow limitations on how long an implied warranty lasts, so this limitation may not apply to you. This warranty gives you specific legal rights, and you may also have other rights, which vary from state to state.

Un mot de Haier

Merci d'avoir acheté un climatiseur "Haier" qui est dependable, facile à opérer et économise de l'énergie. Ce manuel contient l'information nécessaire pour maintenir, opérer, installer et utiliser proprement votre climatiseur. Votre climatiseur nettoie, refroidit et déshumidifie l'air dans votre salle pour vous fournir avec le niveau ultime de confort..

S'il vous plaît lisez soigneusement les instructions avant d'installer ce produit. N'oubliez pas de remplir et poster la carte **d'enregistrement du produit**.

Registration du Produit

Registrez le model et numero de serie.

Pour tous vos appels de service pendant la période de votre garantie, les informations suivantes vous seront nécessaires. Attachez le reçu de ventes à ce guide et garder pour la référence d'avenir. Cette information peut être obtenue de la plaque en série, qui est sur votre climatiseur.

Numero du model:





Numero de serie:

Date d'achats:

Nom du negociant:

Addressed u negociant:

Numeros de telephone du negociant:

TABLEAU					
TYPES DE PRISES ET FUSIBLES					
TENSION	125/60		250/60		
AMPÈRES	15	20	15	20	30
PRISE DE COURANT MURALE					
TAILLE DU FUSIBLE	15	20*	15	20*	30
FUSIBLE À FUSION TEMPORISÉE (disjoncteur)	Fiche	Fiche	Fiche		

CONSIGNES DE SÉCURITÉ

AVERTISSEMENT: *Veillez suivre ces précautions de base lorsque vous utilisez l'appareil afin de réduire tout risque d'incendie, d'électrocution, de blessure, voire de mort.*



- ⚠ 1) Le climatiseur doit être branché au niveau d'une prise électrique d'une tension adéquate. (voir tableau)
- ⚠ 2) L'appareil doit être mis à la terre (masse) afin de réduire tout risque d'électrocution et d'incendie. **NE PAS COUPER NI RETIRER LA BROCHE DE MASSE.** Si votre prise murale ne peut accueillir une fiche à trois broches, veuillez faire en sorte qu'un électricien qualifié en installe une. La prise murale **DOIT** être mise à la masse.
- ⚠ 3) Ne pas utiliser l'appareil si le cordon d'alimentation est effiloché ou fissuré, si la fiche et le connecteur sont endommagés, ou si l'appareil présente une panne ou est endommagé d'une façon quelconque.
- ⚠ 4) **NE PAS UTILISER UN ADAPTATEUR OU UNE RALLONGE.**
 - 5) Ne pas gêner ni bloquer le flux d'air autour de l'appareil et que rien ne bouche le tuyau de sortie.
 - 6) Débrancher toujours le climatiseur avant de le déplacer ou d'effectuer opération de maintenance.
 - 7) Ne pas installer le climatiseur dans un endroit où l'atmosphère est huileuse ou présente des gaz combustibles ou du soufre. Éviter que les produits chimiques entrent en contact avec le climatiseur.
 - 8) Ne placer aucun objet sur le climatiseur.
 - 9) Ne jamais utiliser le climatiseur sans les filtres.
 - 10) Ne pas utiliser le climatiseur à proximité d'une baignoire, d'une douche ou d'un lavabo ou évier.

Table de matieres

	PAGE
Un mot de Haier	1
Registration du Produit	1
Precautions de Surete.....	2
Avantages	4
Parties et caracteristiques	5
Assemblee et Installations.....	6
Operation	7
Specification du Produit	8
Soins et nettoyage	9
Emmagasinage	9
Detections d'un probleme	9
Informations de la garantie	10

Avantages de ce Model

1. Ce model est facile a operer. L'electronique a un minuteur, thermostat, trois vitesses pour refroidir, trois ventilateurs et une vitesse de dehumidification (seche).
2. Ce climatiseur portative n'exige pas que l'eau soit ajoutee.
3. Ce produit a une conception unique qui evapore l'eau. Donc une tank de condensation n'est pas necessaire . Ceci vous evitera de vous lever au milieu de la nuit pour vider le seau et virez le produit.
4. Une trousse de fenetre facile a installer est incluse et est constituee d'un tuyau d'echappement, de 2 jets de tuyau, d'une trousse de panneaux de fenetre, d'un connecteur du tuyau d'echappement.
5. Roulettes directionnelles sont inclus pour aider a deplacer le produit d'une maniere commode pour etre utiliser dans presque n'importe quel domaine.
6. L'ecran du filtre est concu pour l'acces facilement.
7. Les climatiseurs portatifs sont faciles a emmagasiner quand pas utilises.

Parties et Caracteristiques

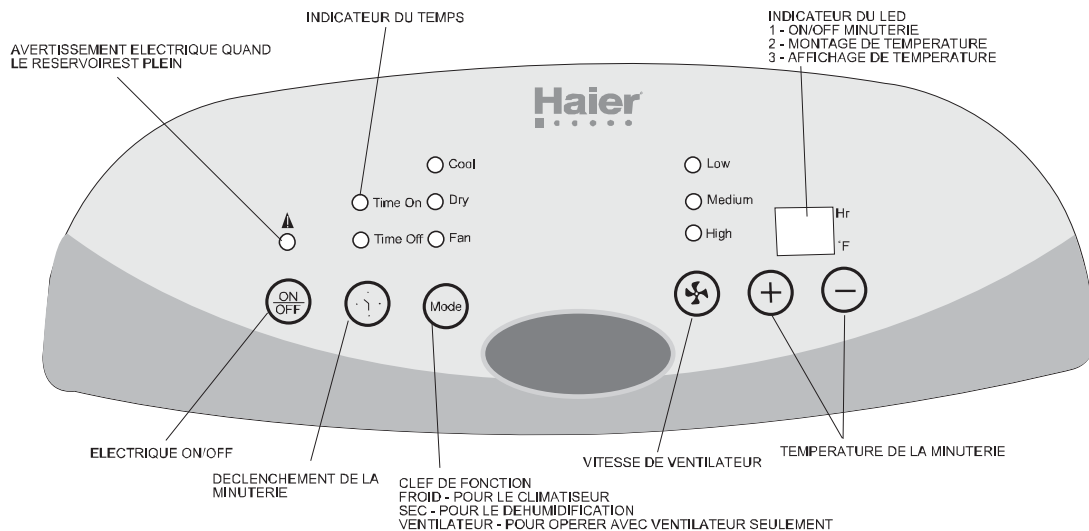
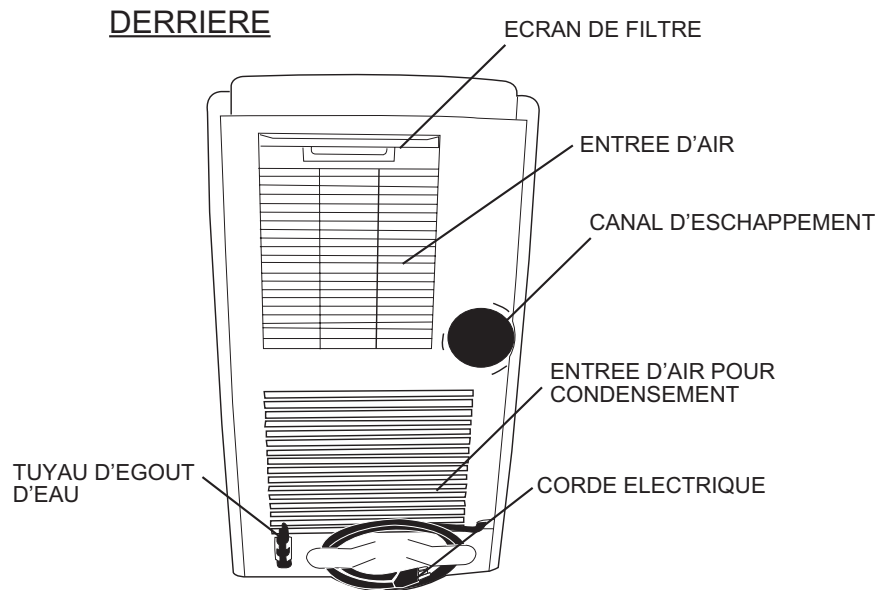
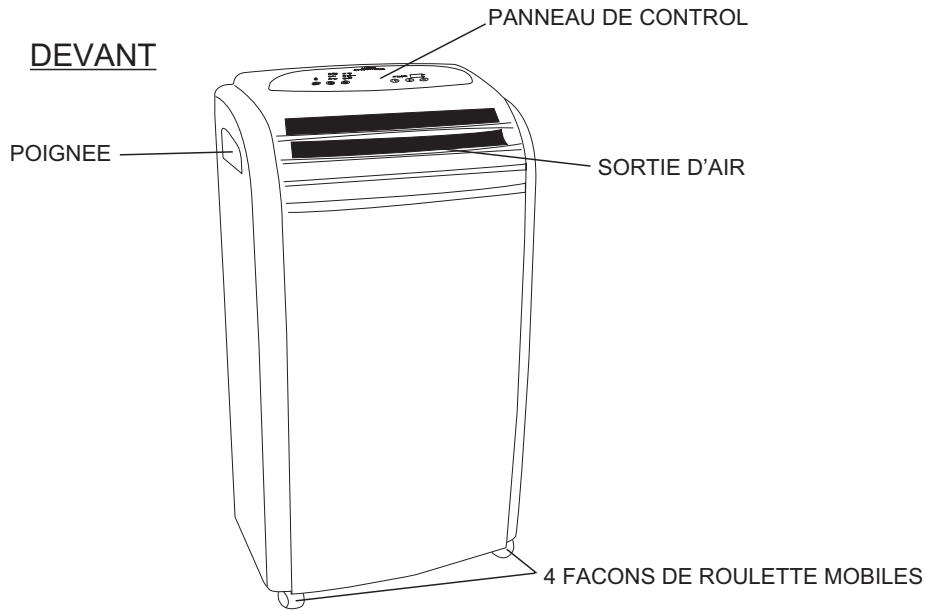

Montage et Installation

UTILISANT LA TROUSSE DES PANNEAUX POUR LA FENETRE

1. Panneau en matière plastique -- 2 pièces
2. L'adaptateur du panneau de la fenêtre – 1 pièce
3. Vis – 4 pièces

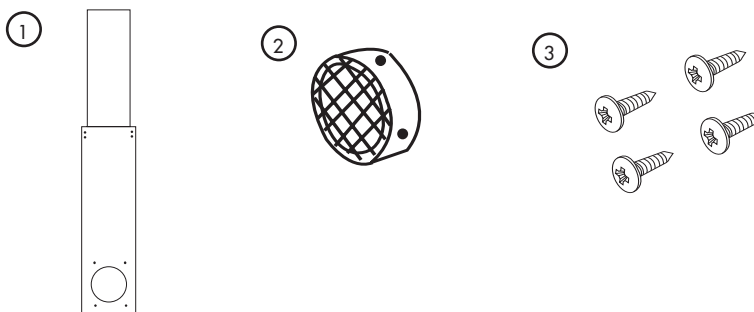

1. Ajustez le panneau en plastique à la largeur et hauteur de votre fenêtre et resserrez les 2 vis qui sont attachés au panneau.
2. Pousser l'adaptateur du panneau de la fenêtre circulaire à travers le panneau en plastique. Alignez les trous et resserrez l'adaptateur avec les 4 vis qui sont inclus dans la trousse. (Resserrez les vis du devant)
3. Installez le panneau en plastique sur la fenêtre. Si nécessaire, utilisez la bande adhésive pour assurer le panneau en place.
4. Connectez le tuyau d'échappement à l'unité en insérant le côté plus étroit de l'adaptateur de l'unité qui est attaché au tuyau dans l'échappement. Tournez l'adaptateur dans le sens des aiguilles d'une montre jusqu'à ce que ce dernier se verrouille. (Voir l'illustration A)
5. Transférez l'unité à la fenêtre, étendez le tuyau et attachez l'autre fin du tuyau à la fenêtre. Alignez les étiquettes du tuyau et de l'adaptateur du panneau de la fenêtre et attachez les ensemble.

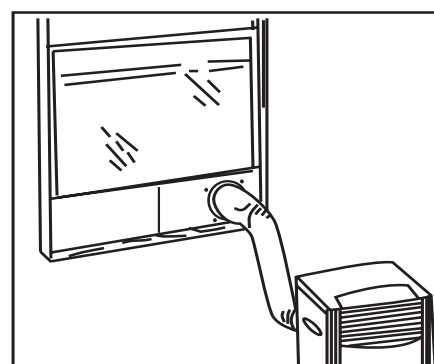
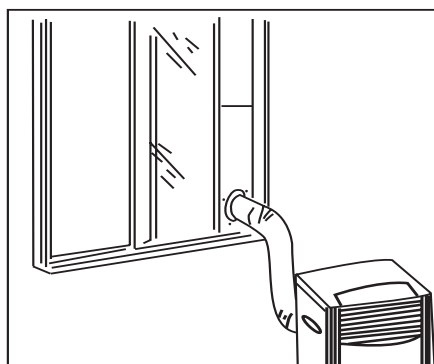
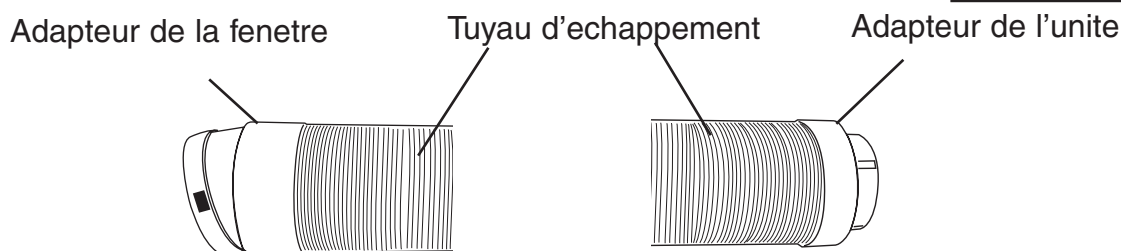
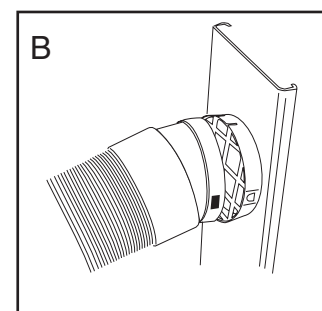
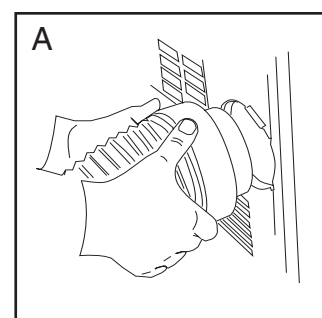

Operation

NOTE: Attendez 24 heures pour tourner le climatiseur si le produit a été penché pour n'importe quelle raison. Ceci est pour régler et niveler les pétroles

1. Attendez 3 minutes avant de remettre en marche le produit après une panne normale pour compléter le cycle de compresseur.
2. Utilisez un 115v 15sortie de amp pour le climatiseur. Ne pas utiliser autre appareils électriques sur cette ligne ou vous pouvez trébucher le fusible. Utilisez une ligne dédiée pour ce climatiseur.
3. Ne pas placer le climatiseur dans la lumière du soleil directe ou près des chauffages. Exemples.. les appareils de chauffage, de plinth, des fours etc...
4. Opérez sur une surface plate seulement
5. Gardez le produit libre d'obstructions tels que les rideaux, tentures, persiennes etc.
6. Gardez le produit au moins 1 foot éloigné du mur.
7. Vérifiez et nettoyez le filtre une fois chaque semaine pour recevoir la plus haute efficacité.

NOTE: Ne pas utiliser le produit sans le filtre.

8. Si le produit n'est pas utilisé pendant une longue période de temps, enlevez le bouchon du tuyau d'égout d'eau et drainez l'eau condensée

Quand vous mettez en marche le climatiseur pour la première fois, après l'avoir branché, le ventilateur commencera à froid bas. La température lue sur le LED sera la température de la salle. En tournant le produit régulièrement, il se souviendra du réglage du dernier éteint. Si vous voulez opérer le climatiseur comme un déshumidificateur, ajustez alors pour la mode sèche.

Montage de la Temperature

Pour régler la température appuyez sur le + ou – bouton pour élever ou abaisser la température. La température peut être élevée ou abaissée dans le frais ou sec mode. La température ne peut pas être ajustée dans le mode de ventilateur.

Vitesse du Ventilateur

Il ya 3 vitesses ajustables pour le ventilateur. Bas, Moyen ou haut.. Dans la mode sèche ou déshumidificateur, le ventilateur fonctionne à une vitesse basse.

Declenchement de la minuterie

Le climatiseur a 1-12 heures ON/OFF minuteur incorporé. Pour retarder le commencement du produit de 1-12 heures à un intervalle d'une heure, simplement appuyez sur le déclenchement puis pressez sur la clef + ou – pour ajuster le temps du commencement. Notez que le produit doit être branché dans une sortie électrique pour que le minuteur fonctionne.

Pour fermer le produit automatiquement simplement appuyez sur le déclenchement puis pressez sur la clef + ou – pour ajuster le temps d'éteint. L'auto éteint commutateur opérera dans tous les 3 modes. Refroidit, sec et ventilateur.

NOTE: La température peut être réglée entre 60°F à 89°F.

Specifications du produit

Voltage et frequence	115V / 60Hz
Les données Propulsent	900 W
Refroidir la capacite	9000 BTU
Enlever l'humidite (pints/jour)	50
Agent de refroidissement	R22 / 0.99 lbs
Minuteur	12 Hours
Portee de temperature d'operation	16°C - 38°C
Dimensions (WxDxH)(mm)	471 mm x 357 mm x 868 mm
Poids net en lbs approximativement	36 kg
Fil d'alimentation	2.1 meter
Tuyau d'echappement	1.5 meter

Guide de Nettoyage et de Soins

- Debranchez toujours votre climatiseur avant de le nettoyer.
- Les filtres doivent être nettoyés au moins une fois par semaine pour que votre produit opère à l'efficacité optimum. Le filtre peut être lavé ou aspiré. Enlevez l'excès d'eau du filtre, secouez doucement. Ceci enlèvera la poussière et les particules prises au piège dans le filtre. Après avoir nettoyé, réinstallez le filtre. **NE PAS** utiliser votre climatiseur sans le filtre à sa place.
- Pour nettoyer le placard, n'utilisez jamais les produits chimiques caustiques, abrasifs, l'ammoniac, le chlore. Une partie de ces produits chimiques peuvent dissoudre, endommager et /ou **NE PAS** décolorer votre climatiseur.
- Utilisez toujours un tissu doux avec de l'eau au savon et nettoyez le devant du placard. Séchez avec un tissu doux.

Emmagasinement

- Pour emmagasiner votre climatiseur quand vous ne l'utilisez pas pour une longue période de temps, drainez l'eau condensée en utilisant le tuyau d'évacuation. Enlevez le tuyau d'évacuation, nettoyez les filtres puis couvrez-le avec des sacs en plastique et emmagasinez.

Détection de panne

Si le climatiseur ne fonctionne pas:

- Assurez-vous que le produit est branché, la prise peut être débranchée.
- Assurez-vous que la prise murale est au voltage approprié.
- Assurez-vous si le disjoncteur a besoin d'être remis à l'état initial ou si le fusible doit être remplacé.
- Assurez-vous si le produit est sur le mode OFF.
- La lumière du réservoir indiquant qu'il est plein, appelez le service.

Le climatiseur en marche, mais la salle ne se refroidit pas:

- La salle peut avoir des appareils qui produisent de la chaleur. Utilisez un ventilateur d'évacuation pour enlever l'excès de chaleur.
- Assurez-vous la bonne installation du tuyau d'évacuation.
- Débloquez le courant d'air. Enlevez tous les obstacles.
- Toutes les portes et fenêtres doivent être fermées pour que l'air n'échappe pas de la salle.
- Les filtres peuvent être bloqués ou doivent être nettoyés.
- Le BTU de produit peut être trop bas pour la chambre à refroidir.
- Quand la chaleur et l'humidité sont extrêmes, le climatiseur prendra long pour refroidir la salle.
- Évacuez l'eau du tuyau d'évacuation par le débrancher.
- Le produit peut être dans le sec ou ventilateur mode. Mettez le climatiseur sur le mode frais.

Garantie Limitée

Cette garantie couvre les pièces suivantes du climatiseur contre tous vices de fabrication et de matériaux:

1. Les pièces mécaniques et électriques (y compris les frais de main d'oeuvre) de ce produit Haier pour une période de 12 mois à partir de la date d'achat (pour utilisation commerciale et location, la garantie est de 90 jours).

2. Le système scellé et le compresseur contenu à l'intérieur de ce produit Haier pour une période de 5 ans à partir de la date d'achat (frais de main d'oeuvre non compris après les 12 premiers mois de couverture). Si l'appareil est utilisé commercialement ou en location, la garantie supplémentaire du compresseur est de 1 à 9 mois (frais de main d'oeuvre non compris après les 90 premiers jours).

Veillez conserver votre reçu de vente daté comme preuve d'achat.

Qui est couvert?

L'acheteur d'origine ayant fait l'acquisition de cet appareil Haier.

Quelles sont les réparations couvertes?

Haier s'engage à réparer ou à remplacer à votre domicile et pour une durée de 12 mois, toute pièce mécanique ou électrique du compresseur ayant été déterminée défectueuse suite à une utilisation jugée normale. Haier s'engage à réparer ou à remplacer (frais de main d'oeuvre non compris) le système scellé et le compresseur (pièces uniquement) pour une période supplémentaire de 4 ans.

Démarches à suivre pour réparations

1. Contactez votre centre de réparation agréé Haier le plus proche. Pour connaître le nom du centre agréé Haier le plus proche, composez le (877) 337-3639.

2. Toute réparation doit être effectuée par un centre de réparation agréé Haier.

CETTE GARANTIE COUVRE LES APPAREILS AUX ÉTATS-UNIS ET À PUERTO RICO ET NE COUVRE PAS:

- Les dommages survenant suite à une installation incorrecte.
- Les dommages survenant lors du transport.
- Les dommages et dégâts suite à toute utilisation incorrecte ou excessive, négligence ou modification, tout accident ou entretien incorrect.
- Les dommages suite à des réparations ayant été effectuées par un concessionnaire ou revendeur autre que par un centre de réparation agréé.
- Les frais de main d'oeuvre, de réparations, de transport et tous frais d'expédition couvrant le démontage de pièces et le montage des pièces de rechange au-delà des 12 premiers mois.

LA PRÉSENTE GARANTIE REMPLACE TOUTE AUTRE GARANTIE EXPRESSE OU IMPLICITE Y COMPRIS TOUTE GARANTIE DE COMMERCIALITÉ OU DE QUALITÉ MARCHANDE ET D'APTITUDE À UNE UTILISATION PARTICULIÈRE.

Le recours offert par la garantie est un recours exclusif et tient lieu de recours unique. Cette garantie ne couvre pas les dommages accessoires ou indirects. Certains états ou provinces ne permettent ni la limitation de la durée d'une garantie implicite ni l'exclusion de dommages indirects. Les limites ou exclusions mentionnées ci-dessus peuvent ne pas s'appliquer dans votre cas. Cette garantie vous confère des droits juridiques particuliers et il est possible que vous ayez d'autres droits qui peuvent varier selon l'état et la province.

Palabras de Haier

Gracias por comprar nuestro Acondicionador de Aire HAIER, de bajo consumo de energía y práctico de utilizar. Este manual contiene información útil para la instalación, operación, mantenimiento y uso seguro de este producto. Su Acondicionador de aire limpia, enfría y deshumidifica el aire de la habitación de manera de obtener el mayor nivel de comfort.

Por favor, lea las instrucciones cuidadosamente antes de utilizar este producto. No olvide de completar y enviar la tarjeta de **registro del producto**.

Registro del Producto

Guarde el número de modelo y de serie.

Para todos los llamados que usted realice al Centro de servicios dentro del período de garantía será necesaria la siguiente información. Adjunte la factura de compra a esta guía y guarde para futura referencia. Esta información se encuentra en la placa de su Acondicionador.

Número de modelo:





Número de serie:

Fecha de compra:

Nombre del distribuidor:

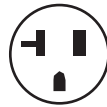
Dirección del distribuidor:

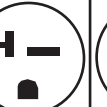
Teléfono del distribuidor:

TABLA					
TIPOS DE RECEPTACULOS					
VOLTIOS	125/60		250/60		
AMPS	15	20	15	20	30
TOMA DE PARED					
TAMAÑO FUSIBLE	15	20*	15	20*	30
DEMORA DEL FUSIBLE (Corta-circuitos)	Plug	ENCHUFE	ENCHUFE		

PRECAUCIONES PARA SU SEGURIDAD

SEA CUIDADOSO: *Siga todas las instrucciones antes de utilizar el Acondicionador de aire para reducir el riesgo de un shock eléctrico, daños o lesiones.*



- ⚠ 1) Este acondicionador debe conectarse a la toma de corriente adecuada de acuerdo a las instrucciones de este manual. (Ver tabla)
- ⚠ 2) Debe asegurarse una adecuada conexión a tierra para reducir el riesgo de shock. **NO CORTE O RETIRE EL CABLE DE CONEXIÓN A TIERRA.** Si usted no posee una toma de corriente con conexión a tierra llame a un técnico calificado para que realice la instalación necesaria y correcta.
- ⚠ 3) No utilice este Acondicionador si el cable de corriente estuviera rasgado o dañado. Evite también el uso de la unidad si existen daños de abrasión en el enchufe, el conector, o si el Acondicionador no funcionara correctamente o estuviese dañado de cualquier manera. Contacte a un service autorizado para la reparación o ajustes.
- ⚠ 4) **NO UTILICE UN ADAPTADOR O ALARGUE.**
- 5) No bloquee o obstruya la corriente de aire alrededor de la unidad. Incluso la manguera de salida debe estar libre de cualquier obstrucción.
- 6) Siempre desenchufe el acondicionador antes de realizar reparaciones o traslados del mismo.
- 7) No instale u opere el Acondicionador en áreas donde la atmósfera posee gases combustibles. Evite que cualquier químico haga contacto con la unidad.
- 8) No coloque ningún objeto arriba de la unidad.
- 9) Nunca opere el Acondicionador sin los filtros en su lugar.
- 10) Nunca utilice el Acondicionador cerca de una bañera, pileta de cocina o una ducha.

Índice

	PAGINA
Palabra de HAIER	1
Registración del producto	1
Precauciones de seguridad	2
Ventajas	4
Partes y características	5
Ensamble e instalación.....	6
Operación	7
Especificaciones del producto	8
Cuidados y mantenimiento	9
Almacenaje.....	9
Problemas en la operación	9
Información de garantía	10

Ventajas de este Modelo

1. Este modelo es fácil de operar. El panel electrónico de control manual posee termostato, timer, tres velocidades de enfriamiento, tres velocidades de ventilación y una velocidad de deshumidificación (Seco).
2. Este Acondicionador de aire no requiere agregado de agua.
3. La unidad es de un diseño único que evapora el agua. De esta manera no necesita de un tanque de condensación, evitando a usted el trabajo necesario de primero vaciar el recipiente de agua y luego encender la unidad.
4. Incluye un kit de fácil instalación en ventana que consta de una manguera de salida, 2 bocas de manguera, el panel para la ventana, Sistema de conexión de la manguera de salida y cobertor del mismo.
5. Cuenta con rueditas direccionales ajustables que ayudan a mover la unidad para utilizarse convenientemente en cualquier área.
6. El filtro es de fácil acceso y está diseñado para una limpieza fácil y rápida.
7. El Acondicionador de aire portátil es fácil de almacenar cuando no está en uso.

Partes y Características

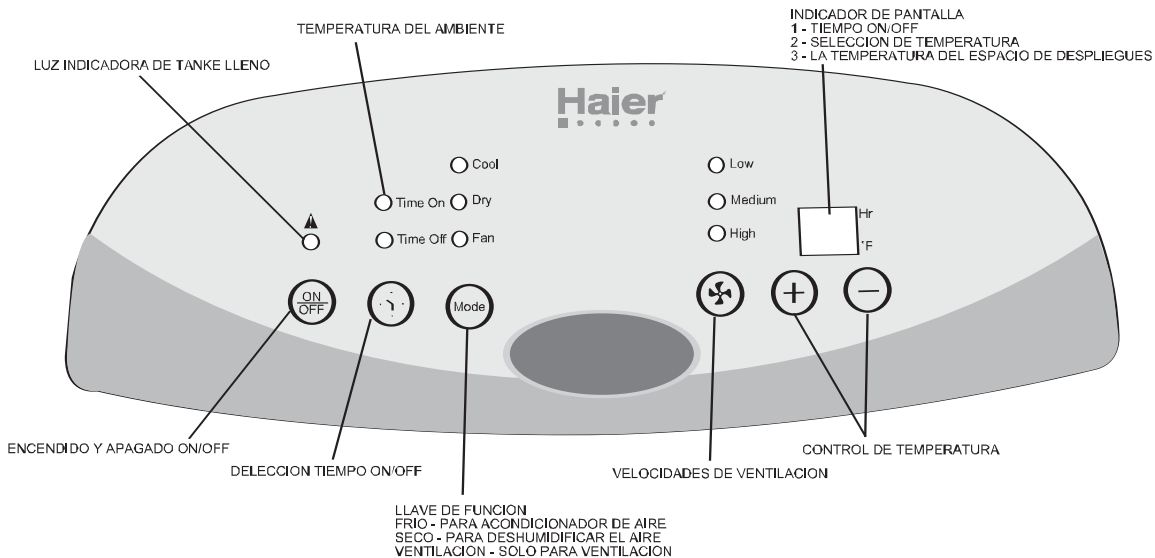
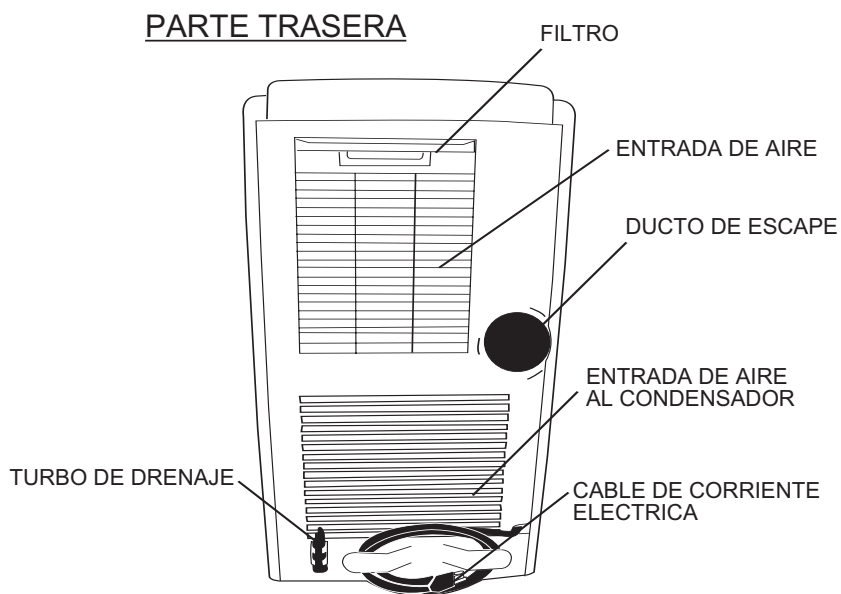
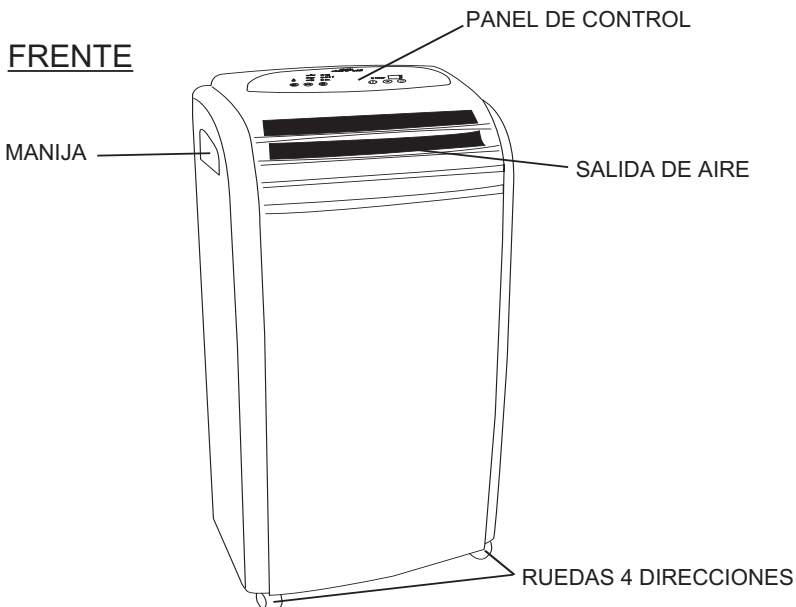

Ensamble e Instalacion

UTILIZANDO EL KIT PANEL DE VENTANA

1. Panel Plástico - 2 piezas
2. Adaptador de Panel de Ventana - 1 pieza
3. Tornillos - 4 piezas

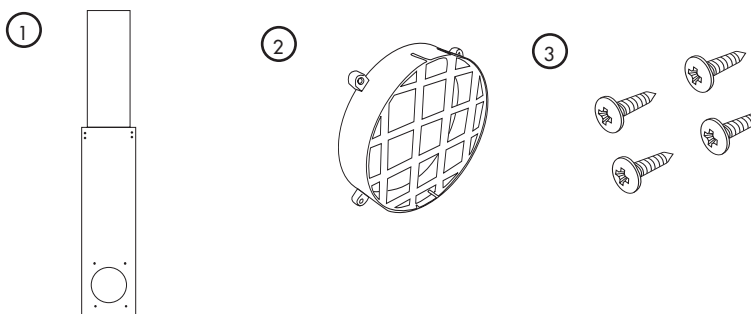

1. Ajuste el panel plástico al ancho o altura de la ventana y ajuste con 2 tornillos que sujetan el panel
2. Empuje el adaptador redondeado del panel a través de la parte trasera del mismo. Alinee los orificios y ajuste el adaptador con 4 tornillos los cuales se incluyen en el kit (ajuste los tornillos por el frente)
3. Instale el panel plástico en la ventana. Si es necesario utilice cinta adhesiva para asegurar el panel
4. Conecte la manguera de salida a la unidad insertando el extremo más angosto del adaptador de la unidad, que se encuentra atado a la manguera, a la salida. Gire el adaptador hacia la derecha hasta que trabaje. (ver dibujo A)
5. Mueva la unidad hacia la ventana, extienda la manguera y ate el otro extremo de la misma a la ventana. Alinee la manguera con el adaptador del panel y ajuste ambos.

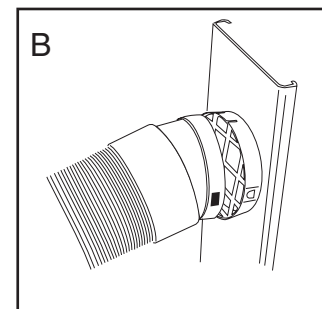
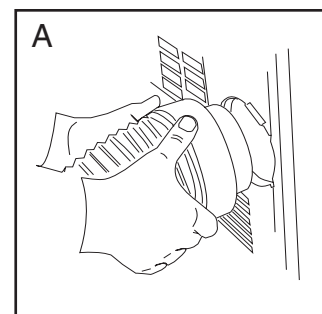

Adaptador de ventana

Manguera de salida

Adaptador de la unidad

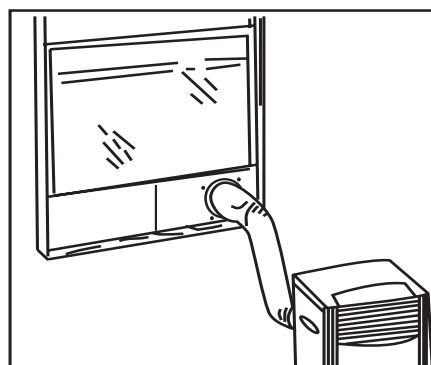
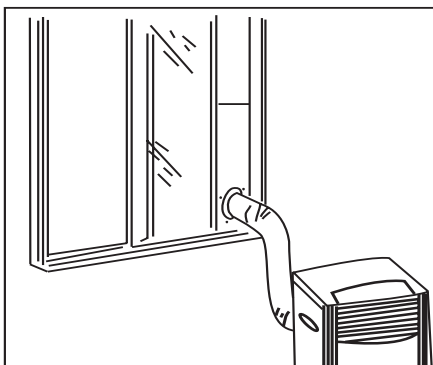
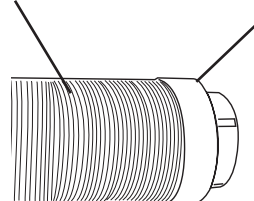
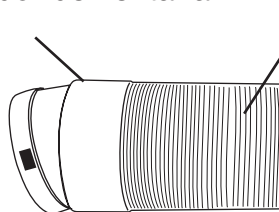

Operación

NOTA: Espere unas 24 horas antes de encender la unidad si la misma hubiese estado recostada o inclinada por cualquier motivo. Esto es para que el líquido refrigerante se asiente y nivele.

1. Espere unos 3 minutos antes de encender la unidad luego de haberla apagado de manera de permitir al compresor terminar con el ciclo.
2. Utilice una toma de 115 volt y 15 amp. No utilice ningún otro electrodoméstico en la misma línea de corriente para evitar saltar los fusibles. Utilice una línea de corriente separada, exclusiva para el Acondicionador.
3. No coloque el Acondicionador en la luz directa del sol o cerca de otras fuentes de calor como estufas, calentadores, etc.
4. Opere la unidad solamente en una superficie pareja y chata.
5. Mantenga lejos de la unidad cualquier obstrucción como cortinas, persianas, etc.
6. Mantenga la unidad por lo menos un pie lejos de la pared.
7. Controle y limpie el filtro una vez a la semana para lograr una mayor eficiencia en el funcionamiento de la unidad. **Nota:** No opere el Acondicionador sin el filtro.
8. Si la unidad no fuese utilizada por un período largo de tiempo, por favor, retire el tubo de drenaje para que salga el agua acumulada.

Cuando encienda el Acondicionador por primera vez el mismo comenzará a operar en un modo lento de enfriamiento. La temperatura que se leerá en la pantalla es la temperatura ambiente. Cuando encienda la unidad una vez en uso regular siempre comenzará a operar de acuerdo a la selección anterior. Si quiere operar la unidad como deshumidificador de aire presione entonces la opción "seco".

Eligiendo la Temperatura

Para elegir la temperatura deseada utilice los botones + y - para bajar o subir la misma respectivamente. La temperatura puede ajustarse estando en el modo "Frio" o en "seco". La temperatura no puede regularse cuando está operando en el modo de ventilación.

Velocidades de Ventilación

Hay tres velocidades ajustables del ventilador y del modo de enfriamiento: Bajo, Medio y Alto. En la función de deshumidificación o secado solo se operará a una velocidad baja.

Selección de tiempo de apagado/ encendido

El Acondicionador de aire puede ser programado para apagarse o encenderse en un tiempo de 1 a 12 horas. Para demorar el comienzo de la operación de la unidad simplemente presione la tecla "tiempo/selección" (time/set) y presione + o - para ajustar al tiempo que desee. Note que el Acondicionador debe estar enchufado para poder operar los controles del mismo.

Para que la unidad se apague automáticamente presione "tiempo/selección" mientras que la unidad está en funcionamiento. Luego con + o - elija el tiempo deseado de 1 a 12 horas. El apagado automático funciona en los tres modos de operación: Frio, Secado y ventilación.

Nota: La temperatura puede elegirse entre los 60 F y 89F

Especificaciones del Producto

Consumo de energía	115V / 60Hz
Potencia	900 W
Capacidad de enfriamiento	9000 BTU
Eliminación de la humedad (pint/hr)	3.8
Refrigerante	R22 / 0.99 lbs
Timer	12 Hours
Rango de temperaturas operables	64.4°F - 100°F
Dimensiones (WxDxH)	18 9/16 x 14 1/16 x 34 3/16
Peso neto aproximado (lbs)	79.4 lbs.
Cable de corriente	84"
Manguera de escape	4 Pies

Cuidado y Mantenimiento

- Siempre desenchufe la unidad antes de limpiar.
- El filtro de aire del Acondicionador necesita ser limpiado por lo menos una vez por semana para que la unidad pueda funcionar al máximo de eficiencia. El filtro puede retirarse de la parte trasera deslizando hacia adelante. El filtro puede ser lavado o aspirado. Retire el exceso de agua del filtro sacudiendolo. De esta manera desaparecerán las partículas de tierra y polvillo atrapados. Coloque nuevamente el filtro luego de la limpieza. **NO UTILICE** el acondicionador si el filtro no está en su lugar.
- Para limpiar el gabinete **NO UTILICE** químicos, abrasivos, amoníaco, cloro, blanqueador, detergentes concentrados, solventes o esponjitas de metal. Algunos de estos productos puede dañar el acabado o decolorar las superficies.
- Utilice un paño seco y suave o apenas humedecido con una solución de agua y detergente. Lave y seque con un repasador o paño.

Almacenaje

- Para guardar el Acondicionador mientras no esté en uso por un largo período de tiempo retire restos de agua que hayan quedado en el tubo de drenaje. Retire también la manguera de salida, limpie los filtros, cubra con una bolsa de plástico y guarde.

Problemas Frecuentes

Si el acondicionador de aire no funciona:

- Controle que la unidad esté enchufada. El enchufe puede haberse aflojado.
- Controle que la toma de corriente sea del voltaje adecuado.
- Controle si se quemó algún fusible. Reemplaze el mismo.
- Verifique que la unidad esté en modo ON
- La luz indicadora de tanque lleno está encendida. Llame a un técnico.

El Acondicionador no enfría lo suficiente:

- Puede haber otros aparatos en el área que irradien calor. Utilice la opción de ventilación para remover el aire caliente.
- Controle que la manguera de salida de calor este instalada correctamente.
- Redireccione la corriente de aire. Retire los obstáculos.
- Todas las puertas y ventanas deben estar cerradas de manera que el aire frío no escape.
- El filtro de aire puede estar bloqueado o necesita limpieza.
- La unidad BTU puede ser chica para la habitación.
- En días de calor y humedad extrema los Acondicionadores pueden demorar más tiempo que el normal en enfriar.
- Drene el agua del tubo de drenaje desenchufando el mismo.
- La unidad puede estar en el modo de ventilación o secada. Seleccione la opción "frío".

Garantía Limitada

Esta garantía cubre todos los defectos en el funcionamiento o materiales por:

1. Las partes mecánicas y eléctricas que posee este producto Haier (incluyendo los costos de labor) por un período de 12 meses desde la fecha de compra. (90 días si fuese de aplicación comercial o renta)
2. El sistema sellado y el compresor comprendidos en este producto Haier por un período de 5 años, desde la fecha de compra, (excluyendo los costos de labor luego de los 12 meses iniciales). Si fuese de uso comercial o renta la garantía adicional limitada del compresor es por 1 año y 9 meses (excluyendo los costos de labor luego de los 90 días iniciales).

Usted debe conservar y disponer de la factura original de compra como prueba de la fecha de compra del producto.

Quién está cubierto?

El minorista comprador del producto Haier.

Qué se hará?

HAIER reparará o cambiará, en su casa, cualquier parte mecánica o eléctrica que se muestre defectuosa en la operatoria normal y dentro del período de 12 meses.

HAIER reparará o cambiará (excluyendo los costos por labor) el sistema sellado o compresor (partes solamente) por un período adicional de 4 años.

Cómo se obtiene el servicio?

1. Para obtener el servicio contacte al Departamento de servicios autorizado por HAIER más cercano al (877) 337-3639.
2. Toda reparación debe ser realizada por un Service Autorizado por Haier.

ESTA GARANTIA ACANZA A TODOS LAS UNIDADES DENTRO DE LOS ESTADOS UNIDOS, CANADA Y PUERTO RICO. NO ALCANZA LO SIGUIENTE:

- Daños por instalación inadecuada
- Daños en el embarque.
- Daños por desuso, accidente, abuso, alteración, falta de cuidado y mantenimiento adecuado
- Daños realizados por un service o persona no autorizada por HAIER.
- Labor, servicio, transporte y gastos de embarque por el reemplazo de las partes defectuosas e instalación de las nuevas partes, luego de los 12 meses iniciales.

ESTA GARANTIA LIMITADA ESTA DADA EN LUGAR DE CUALQUIER OTRA GARANTIA, EXPRESAS O NO, INCLUYENDO LA GARANTIA DE COMERCIALIZACION O PARA UN PROPOSITO EN PARTICULAR.

Las soluciones provistas en esta garantía son exclusivas y concedidas en lugar de cualquier otra garantía.

Esta garantía no cubre daños incidentales o conseqüentes, de modo que las limitaciones anteriores pueden no alcanzarlo. Algunos Estados no permiten limitaciones en cuanto la duración de una garantía implícita, de modo que las limitaciones anteriores pueden no alcanzarlo.

Esta garantía le da derechos legales específicos, y usted gozará de otros derechos los cuales varían de Estado a Estado.

IMPORTANT

Do Not Return This Product To The Store

If you have a problem with this product, please contact the "Haier Customer Satisfaction Center" at 1-877-337-3639.
DATED PROOF OF PURCHASE REQUIRED FOR WARRANTY SERVICE

IMPORTANT

Ne pas renvoyer cet appareil au magasin.

Si vous avez un problème avec cet appareil, veuillez contacter le service à la clientèle de Haier au 1-877-337-3639.
IL EST OBLIGATOIRE DE FOURNIR UNE PREUVE D'ACHAT DATÉE, LE NUMÉRO DU MODÈLE ET SON NUMÉRO DE SÉRIE
AFIN DE BÉNÉFICIER DE LA COUVERTURE DE LA GARANTIE.

IMPORTANTE

No Devuelva Este Producto al Establecimiento Compra.

Si tiene problemas con este producto, por favor póngase en contacto con el "Centro Haier de Atención al Cliente" en el 1-877-337-3639.
PARA EL SERVICIO DE GARANTÍA SE REQUIERE PRUEBA DE COMPRA, FECHADA, No. DE MODELO Y No. DE SERIE

Haier[®]



**Made in China
Fabriqué en Chine
Hecho en China**

**Haier America
New York, NY 10018**

Printed in China