

This Owner's Manual is provided and hosted by [Appliance Factory Parts](#).

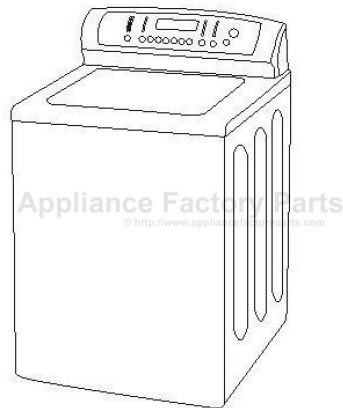

Haier GWT900AL Owner's Manual

[Shop genuine replacement parts for Haier GWT900AL](#)



[Find Your Haier Washer Parts - Select From 146 Models](#)

----- Manual continues below -----

Top Load Clothes Washer

Machine a laver

Lavadora de ropa con carga superior

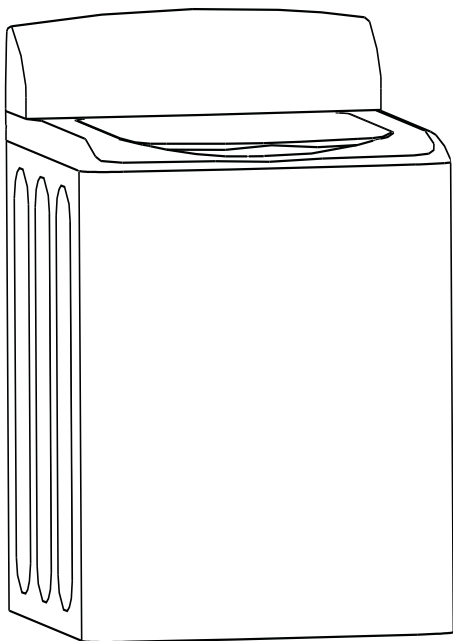

User Manual

Model # HLT364XXQ, GWT900AW, GWT800AW, GWT700AW

Guide de l'Utilisateur

Modèle # HLT364XXQ, GWT900AW, GWT800AW, GWT700AW

Manual del Usuario

Para Modelo de # HLT364XXQ, GWT900AW, GWT800AW, GWT700AW

Haier

Quality • Innovation • Style

IMPORTANT SAFETY INSTRUCTIONS

WARNING - To reduce the risk of fire, electric shock, or injury to persons when using your appliance, follow the basic precautions, including the following:

1. **Read all of the instructions before using this appliance.**
2. Use this appliance only for its intended purpose as described in this use and care guide.
3. Use only detergents or softeners recommended for use in a clothes washer and keep them out of the reach of children.
4. This washer must be properly installed in accordance with the installation instructions before it is used.
5. Never unplug your washer by pulling on the power cord. Always grasp the plug firmly and pull straight out from the outlet.
6. Replace immediately worn power cords, loose plugs/power outlets.
7. Unplug your washer before cleaning.
8. If your old washer is not being used, we recommend that you remove the door. This will reduce the possibility of danger to children.
9. Do not operate your washer in the presence of explosive flames.
10. Do not use washer to wash clothes soaked, spotted or washed in gasoline, dry cleaning solvents or any other explosive or flammable substances that could ignite and explode.
11. Clothes or rags used to clean flammable or explosive materials should not be washed in the washer till all traces of this material has been removed, to avoid an accident.
12. Do not add or mix any flammable or explosive substances to the wash.
13. Do not try to remove clothes while the tub or the agitator is moving. Let it come to a complete stop before use.
14. Washer loading door must be closed when agitator and tub is spinning.
15. Do not operate your washer when parts are missing or parts are broken.
16. Do not use the washer for commercial clothes washing.
17. Do not operate washer unless all enclosure panels are properly in place.
18. Do not tamper with controls.

19. To reduce risk of injury do not allow children to play in or on the washer.
20. Washer must be connected to proper electrical outlet with the correct electrical supply.
21. Proper grounding must be ensured to reduce the risk of shock or fire. **DO NOT CUT OR REMOVE THE GROUNDING PLUG.** If you do not have a 3-prong electric receptacle outlet in the wall, have a certified electrician install the proper receptacle. The wall receptacle **MUST** be properly grounded.
22. Hydrogen gas may be produced if the water heater has not been used in more than 2 weeks. This could be explosive and can explode under certain circumstances. If this is the case, before using the washer, turn on all the hot water faucet's and let the hot water run for a few minutes. This will let the trapped hydrogen escape. During this process do not turn on an electric appliance, smoke, light a match/lighter or use a flame to avoid an accident, as hydrogen gas is flammable and can explode.

SAVE THESE INSTRUCTIONS

DANGER

Risk of child entrapment. Before you throw away your old washer, take off the door so that children may not easily get trapped inside.

Thank you for using our Haier product. This easy-to-use manual will guide you in getting the best use of your washer.

Remember to record the model and serial number. They are on a label in back of the washer.

Model number

Serial number

Date of purchase

Staple your receipt to your manual.

You will need it to obtain warranty service.

Table Of Contents

	PAGE
SAFETY INSTRUCTIONS	1
OPERATING INSTRUCTIONS	4-8
Parts and Features	4
Operations	5
Normal Operating Sounds	7
Lint Filter	8
Safety Lid Switch	8
CARE AND CLEANING GUIDE	9
Cleaning and Maintenance	9
Moving and Vacationing	9
Storage of your Washer	9
TROUBLESHOOTING	10
INSTALLATION INSTRUCTIONS	12-14
Tools and Materials Required	12
Unpacking your Washer	13
Leveling your Washer	13
Steps for Installation	14
ELECTRICAL CONNECTIONS	16
Grounding Instructions	16
Power Interruptions	16
WARRANTY	17

OPERATING INSTRUCTIONS

Parts and Features

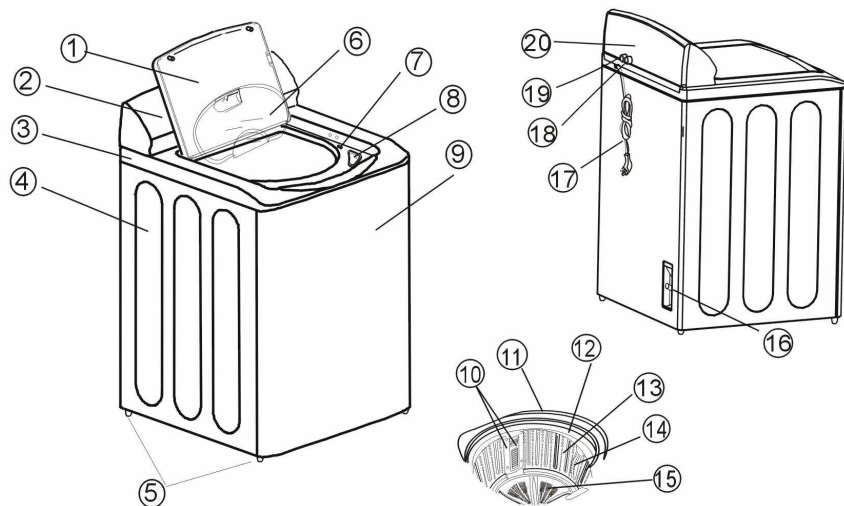

- | | |
|---------------------------|-------------------------------|
| 1. Top Lid | 11. Outer Tub Cover |
| 2. Control Panel | 12. Balance Ring |
| 3. Control Panel Seat | 13. Inner Tub |
| 4. Cabinet | 14. Stick |
| 5. Leveling Legs | 15. Pulsator |
| 6. Inner Cover | 16. Drain Hose joint |
| 7. Door Switch | 17. Power Cord (120Volt/60Hz) |
| 8. Bleach Injection Inlet | 18. Cold Water Inlet Valve |
| 9. Front Panel | 19. Hot Water Inlet Valve |
| 10. Filter, Filter Cover | 20. Back Cover |

Operations



Note: Features may vary per model.

Delay Start

- When not activated, the display shows a cycles' remaining time through the wash process.
- When Delay Start is selected, the indicator light will display a minimum delay of 2 hours. Push button once for every additional 1 hour delay for up to 24 hours.

Cycles

- Normal - For regular washing, such as cotton.
- Heavy - For washing bigger, thicker and heavily soiled laundry.
- Whites - For washing cotton fabrics and whites
- Colors - For washing color fabrics.
- Quick - For quick washing of lightly soiled laundry.
- Delicate - For washing of delicate fabrics.
- Hand Wash - To have hand wash effect on clothes.
- Wrinkle Control - For reducing wrinkles.
- Custom Cycle - To maintain prior settings in memory.

Process Select

This is to select a wash process.

- Soak will not work in the Hand Wash, Delicates and Quick Cycles.
- Water level indicator will shut off if only Spin is selected.

Extra Rinse

- Once a program is selected press the Process Select button to have 2nd Rinse. The washer will add a 2nd rinse.

Soak

- Selecting this function will allow heavily soiled clothes to soak. No agitation occurs until washer begins "wash" cycle.

Wash Speed / Spin Speed

- To select wash or spin speed.

Water Level

- Water levels may be set at the beginning of the wash or in pause.
- During Soak, Wash or Rinse, press this button to manually replenish water. Release for the water to stop. Function automatically is inactive when water reaches the overflow protection level.

Cycle Signal

- Signal volume can be adjusted soft–loud or off.

Soil Level

- Select clothes soil level.
- Wash cycle increases 2 minutes for each level increased.

Temperature Wash / Rinse

- To select inlet water temperature for wash and rinse.

Auto Temp Control

- Models with this feature will automatically adjust water to the proper temperature.

Power Off

- If washer is ON push button once to shut off the power.

Start / Pause

- Once washer is powered and selections are chosen, push this button once to start the wash.
- While unit is working, push this button once to pause it.
- If unit is in pause mode, push this button once to resume operation.

Delay Start Indicator

- Indicates remaining minutes when cycle is in progress.
- Indicates remaining hours during delay process.
- Indicates faults codes or conditions that are not normal.

Time List of Each Program (minute)

PROGRAM	TOTAL TIME (min)	
	Including Soak	Not Including Soak
Whites	About 75-81	About 45-51
Heavy	About 77-83	About 47-53
Normal	About 59-69	About 39-49
Quick Wash		About 25
Delicate		About 36-42
Hand Wash		About 38-44

Note: Total time may be affected by water inlet and drain time. It may also be affected by the water pressure. Normal, Heavy and Cotton programs could combine the process of soak during which the washing machine first soaks for about 20-30 minutes with slight agitation after water filling and then begins to wash.

Loading the Washer

- Load each item loosely.
- Separate the white and colored clothes. Separate heavy clothes from light clothes.
- Carefully check all pockets and cuffs for small items. They can easily slide into the tub and may damage the tub.
- Pre-treat all stains and heavily soiled areas for best results.
- Do not overload your washer.
- When loading wet items, keep water level high enough so items can float easily in the water.
- Close the door properly after loading the clothes. If you keep the lid up, the agitation will not start.

Proper Use of Detergent

- It is good washing practice to add the detergent to the water before you add the clothes so that the detergent can work effectively on your clothes.
- It is recommended to use HE (High Efficiency Detergent). This washer needs less suds to give good wash performance.

Note: You can use less or more detergent depending on the size of the load, water type in your living area whether it is soft or hard and whether the clothes are heavily soiled or lightly soiled.

Bleach Dispenser

- Bleach dispenser is located on front corner under the loading door.
- Pour in recommended amount of bleach into dispenser during the first wash fill.

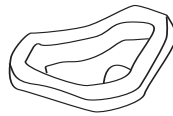

Note: Use only liquid bleach in dispenser.

- Warning:**
- Be careful not to spill undiluted bleach on the washer cabinet or your clothes. As it is a strong chemical, it may damage some of your clothes or the finish of the washer if not properly diluted.
 - Use the manufacturer's chart, on product container for recommended use of liquid or powder bleach.

Normal Operating Sounds

The following sounds are normally heard during the operation of the washer:

- Tumbling sounds: This is normal as the heavy wet clothes in the washer are continuously being tossed around.
- Air rushing noise: This happens when the washer tub spins at very high RPM.
- Wash and Rinse cycles going on and off will also make clicking sounds.

Lint Filter

- The lint filter must be used during washing
- It must be cleaned after each wash.

1. Take off the lint filter. Pull up the lint filter from the inner tub.

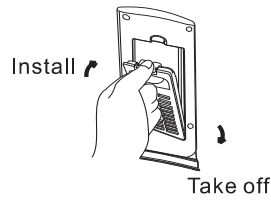

2. Remove the lint filter.
3. Reinstall the lint filter.

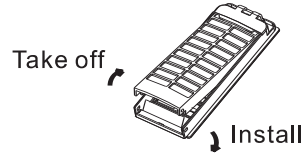

Install the Inner Cover

1. Open the top lid of the washing machine.
2. Put the inner cover component on the outer tub cover, aiming the inner cover shaft to the installation hole of the corresponding outer tub cover shaft groove.
3. Insert the inner cover shaft of one side into the corresponding outer tub cover shaft groove, then push the other inner cover shaft into the corresponding outer tub cover shaft groove.
4. Do not disassemble after installation.

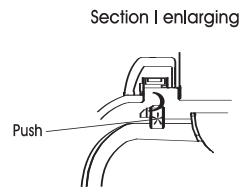
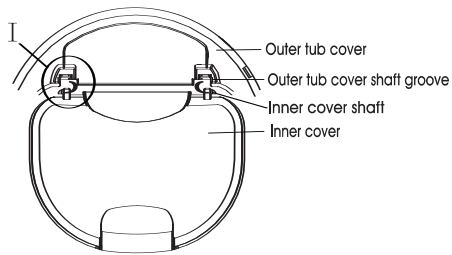

CARE AND CLEANING GUIDE

Warning: Always unplug your washer to avoid electric shock before cleaning. Ignoring this warning may result in death or injury. Before using cleaning products, always read and follow manufacture's instructions and warnings to avoid personal injury or product damage.

Cleaning & Maintenance

- Use only damp or sudsy cloth for cleaning control panel.
- To avoid any kind of damage to cabinet finish, wipe washer cabinet as needed. If you spill liquid/powdered softener, bleach or detergent on the cabinet, wipe cabinet immediately because it can damage the finish.
- Do not use any abrasive, harsh chemicals, ammonia, chlorine bleach, concentrated detergent, solvents or metal scouring pads. Some of these chemicals may dissolve, damage and/or discolor your washer.
- Remove pins or other sharp objects from clothes to prevent scratching of interior parts.
- Leave lid open after you are done washing to allow inside of washer to dry and prevent bad odors.

Moving & Vacationing

- Turn off water supply faucet's and disconnect hoses. Drain water from all hoses. This will prevent from damaging due to water leakage if the hoses accidentally get ruptured or they become loose.
- Disconnect electrical plug.
- Dry inner wash tub. If moving washer, disconnect drain hose.
- Turn the leveling legs clockwise all the way in.
- Move and store your washer in upright position only.
- To prevent mold or mildew, leave lid open so moisture inside machine can evaporate.

Storage of Your Washer in Cold Environment

- The washer must be stored at room temperature.
- If you just got delivery of a washer when outside temperature is below freezing, do not operate until washer has warmed to room temperature.
- Do not install or operate your washer where room temperature is below freezing.

TROUBLESHOOTING

Washer does not operate:

- Check if unit is plugged in.
- Check if the electrical wall receptacle is of proper voltage.
- Check if the circuit breaker needs to be reset or if the fuse needs to be replaced.
- Check if the washer is overloaded: load may need to be re-balanced and clothes may need to be redistributed.
- Check if the lid is open. You may have to close the lid properly.
- The washer pauses in some cycles. This is normal in delicate or hand-washable cycle, which has short soak period where your clothes are being soaked for very short period of time. You will not hear washer operation for a short period of time. When the soak time is over, it will start automatically.

Problems with water:

- Not enough water coming out: Water faucet may need to be turned on fully. Water hoses may be tangled up. Straighten up hoses. Check water level selection, it may need to be readjusted.
- Water temperature is incorrect: Check your water heater temperature. Hot water needs to be at a temperature at least 120°F - 140°F (49°C - 60°C). Check to make sure the inlet hoses are properly connected. (e.g. hot to hot and cold to cold.)
- Water leaks: This is due to not properly installing drain hose or fill hoses. Your home drain may be clogged or having constant water pressure. You may need to tighten hoses, check the plumbing or call a plumber.
- Water will not drain: This is due to not installing your drain hose properly. You may need to connect the drain hose properly. Check the position of the drain hose. In order to drain properly, make sure that top of drain outlet is less than 4 ft. (1.2m) above the floor.

Washer is making noise:

- Washer may need to be reinstalled. (Check washer installation section.)
- Washer load may need to be re-balanced, as the load may be uneven.
- Coins, loose change, buttons or other heavy objects could make noise (read Operation Guide – Normal Operating Sounds.)
- Squealing Sounds: Due to overloaded wash tub.
- Vibration Noises: Due to not leveling washer properly on the floor and uneven distribution of clothes in the tub.

Problems with clothes:

- Clothes are too wrinkled: this is due to improper sorting, overloading and washing in too hot water repeatedly. Avoid overloading and resort your load. Do not mix heavy clothes such as work clothes with light clothes such as blouses, light shirts and delicate items. You may need to wash in warm or cold water.
- Have soap residue: detergent may not be dissolving in water. Check water temperature or you need to add detergent as wash tub is being filled with water before you load your clothes to avoid soap residue on clothes.
- Spots or stains on your clothes: this is due to incorrect use of fabric softener. You may need to read proper instructions on the container and follow proper directions for using the softener.
- Clothes are grayed or yellowed: this is due to not pouring enough detergent for large loads. you may have to add more detergent to the load.
- Clothes are ripped and have holes/excessive wear and tear: this is due to sharp objects such as pins and belt buckles left in pockets. You will need to remove small loose sharp objects. Fasten belts, zippers, metal snaps etc. Check if you are using undiluted bleach. never add undiluted bleach to wash.

Notes:

<u>Trouble Codes</u>	<u>Reason</u>
E0	Top lid not closed during delay start sequence
E1	Blockage of drain hose.
E2	Top lid not closed during wash operation
E3	The washer is out of balance
E4	Water inlet valve closed The water pressure is too low
E5	The water level sensor fault - Call service
E7	The communication fault - Call service

INSTALLATION INSTRUCTIONS

Tools and Materials Required

You will need to have following tools to help you in the installation of your washer:

- Pliers
- Wrench
- Tape Measure
- Gloves
- Level

Accessories Supplied	Quantity
1. Hot & Cold water inlets	2
2. Drain Hose Hook	1
3. Drain Hose Clamp	1
4. Outer Drain Hose	1

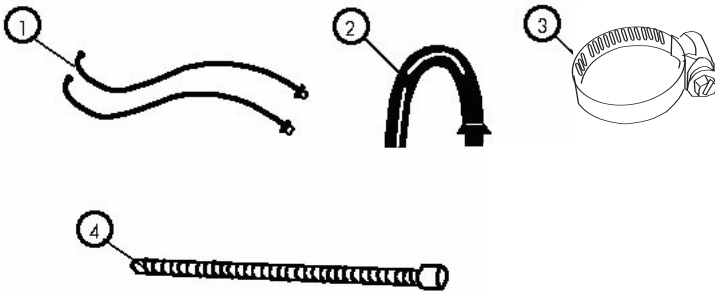

Unpacking Your Washer

- Remove all packing materials. This includes the foam base and all adhesive tape holding the washer accessories inside and outside.
- Open the top lid to remove the styrofoam drum brace. Pull to remove.
Note: Save drum brace. Reinstall when moving the washer.
- Inspect and remove any remains of packing, tape or printed materials before using the washer.

Leveling Your Washer

- Your washer has 4 leveling legs; which are located on the four bottom corners. After properly placing your washer in its final position, you can level your washer.
- Leveling legs can be adjusted by turning them counterclockwise to raise your washer or turning them clockwise to lower your washer.

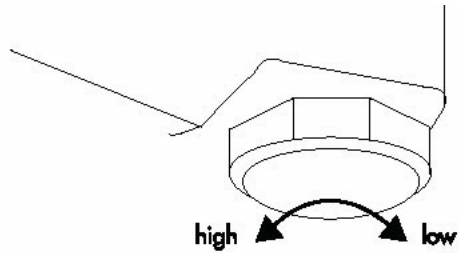

Warning: Leveling of washer is very important to prevent vibration during spin.

Steps for Installation

- Select a suitable location for the washer on a hard even surface away from direct sunlight or heat source e.g. radiators, baseboard heaters, cooking appliances etc. Any floor unevenness should be corrected with the leveling legs located on the bottom corners of the washer. The washer must be placed at room temperature. You must not place washer where the temperature is at below freezing.

Installing Your Washer

Read installation instructions carefully before installation.

Caution: If, after completing these steps, you are unsure that unit is properly installed, contact a qualified installer. To ensure that your washer is properly installed it is recommended that it be installed by a certified installer.

1. Insert a new flat washer into each end of the water inlet hoses. Firmly put the washer in the coupling.

Note: You may have to use pliers to tighten the coupling.

Do not over tighten because you may cause damage to the valve.

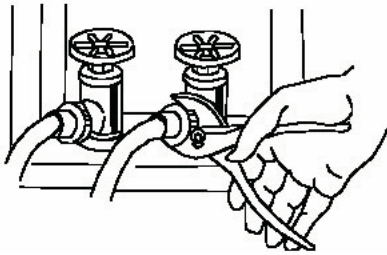

2. Connect the hot and cold water inlet hoses to the hot and cold water faucet.

3. Connect the other end to their respective washer inlet located at the rear of the washer.

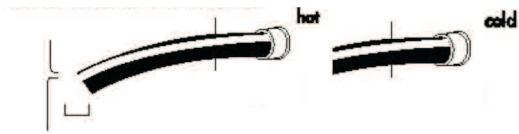

Note: Hot water needs to be at a temperature of at least 120°F - 140°F. (49°C - 60°C) for the soap to dissolve and to avoid soap residue remaining on clothes.

4. Using the drain hose clamp, attach the drain hose to the unit as shown below. Install the drain hose hook to the outer drain hose tube.

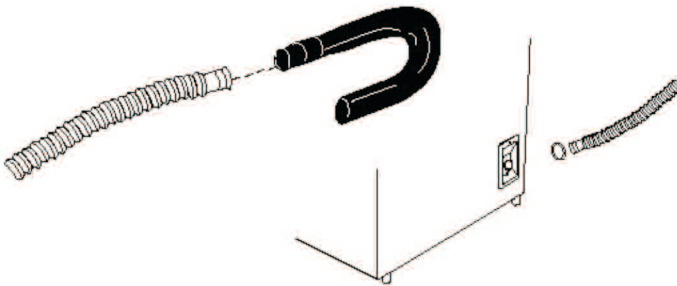

5. Plug in the washer to a regular 120 volt / 60 Hz, 15 amp outlet.

ELECTRICAL CONNECTIONS

Grounding Instructions

This appliance must be grounded. In the event of an electrical short circuit, grounding reduces the risk of electric shock by providing an escape wire for the electrical current. This appliance is equipped with a cord having a grounding wire with a grounded plug. The plug must be inserted into an outlet that is properly installed and grounded.



- Improper use of the plug can result in a risk of electric shock.
- Consult a qualified electrician or service person if the grounding instructions are not completely understood or if in doubt as to whether the appliance is properly grounded.

Wiring Requirements

- This appliance must be plugged into at least a 15 AMP 110-120 VOLT, 60 HZ GROUNDED OUTLET.

Note: Where a standard two-prong outlet is encountered, it is the personal responsibility and obligation of the consumer to have it replaced with a properly grounded three-prong outlet.

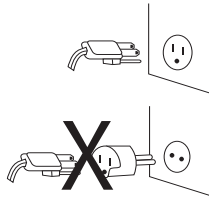

Extension Cords:

We do not recommend that you use an extension cord.

Power Interruptions

Occasionally, there may be power interruptions due to thunderstorms or other causes. Remove the power cord from the AC outlet when a power outage occurs. When power has been restored, re-plug the power cord to AC outlet. If the outage lasts for a prolonged period of time, clean the washer before using it again.

LIMITED WARRANTY

In Home Service

Full ONE Year Warranty

For 12 months from the date of original retail purchase, Haier will repair or replace any part free of charge including labor that fails due to a defect in materials or workmanship.

Limited Warranty

After one year from the original retail purchase date, Haier will provide a part at no cost, as indicated below, to replace said part as a result of a defect in materials or workmanship. Haier is solely responsible for the cost of the part. All other costs such as labor, trip charge, etc are the responsibility of the owner.

Second through Fifth Year

Haier will provide the inner washtub and related outer tub assembly parts should the part fail to hold water.

Second through Seventh Year

Haier will provide the inner stainless steel wash tub if defective in material or workmanship.

Note: This warranty commences on the date the item was purchased and the original purchase receipt must be presented to the authorized service representative before warranty repairs are rendered.

Exceptions: Commercial or Rental Use Warranty

90 days labor from date of original purchase

90 days parts from date of original purchase

No other warranty applies

For Warranty Service

Contact your nearest authorized service center. All service must be performed by a Haier authorized service center. For the name and telephone number of the nearest authorized service center please call 1-877-337-3639.

Before calling please have available the following information:

Model number and serial number of your appliance. The name and address of the dealer you purchased the unit from and the date of purchase.

A clear description of the problem.

A proof of purchase (sales receipt).

This warranty covers appliances within the continental United States, Puerto Rico and Canada. What is not covered by this warranty:

Replacement or repair of household fuses, circuit breakers, wiring or plumbing.

A product whose original serial number has been removed or altered.

Any service charges not specifically identified as normal such as normal service area or hours.

Damage to clothing.

Damage incurred in shipping.

Damage caused by improper installation or maintenance.

Damage from misuse, abuse accident, fire, flood, or acts of nature.

Damage from service other than an authorized Haier dealer or service center.

Damage from incorrect electrical current, voltage or supply.

Damage resulting from any product modification, alteration or adjustment not authorized by Haier.

Adjustment of consumer operated controls as identified in the owner's manual.

Hoses, knobs, lint trays and all attachments, accessories and disposable parts.

Labor, service transportation, and shipping charges for the removal and replacement of defective parts beyond the initial 12-month period.

Damage from other than normal household use.

Any transportation and shipping charges.

THIS LIMITED WARRANTY IS GIVEN IN LIEU OF ALL OTHER WARRANTIES, EXPRESSED OR, INCLUDING THE WARRANTIES OF MERCHANTABILITY AND FITNESS FOR A PARTICULAR PURPOSE

The remedy provided in this warranty is exclusive and is granted in lieu of all other remedies.

This warranty does not cover incidental or consequential damages, so the above limitations may not apply to you. Some states do not allow limitations on how long an implied warranty lasts, so the above limitations may not apply to you.

This warranty gives you specific legal rights, and you may have other rights, which vary, from state to state.

Haier America
New York, NY 10018

INSTRUCTIONS DE SECURITE IMPORTANTES

Avertissement: Pour reduire le risque d'incendie, d'un choc eletrique, des blessures , veuillez suivre les precautions fondamentales avant d'utiliser votre machine y compris les suivantes:

1. **Lisez toutes les instructions avant d'utiliser votre appareil.**
2. Utilisez cet appareil pour le but projete comme decrit dans ce guide d'usage et d'entretiens.
3. Utilisez seulement le savon ou adoucissant recommandes pour les vetements et gardez les hors de la portee des enfants.
4. Cette machine a laver doit etre installee proprement en accordance avec les instructions d'installation avant d'etre utilisee.
5. Ne debranchez jamais votre machine a laver en tirant sur la corde d'alimentation. Saisissez toujours la fiche et retirez la de la sortie murale.
6. Remplacez immediatement les cordons du secteur uses, les prises lach es, et prises du courant eletrique.
7. Debranchez votre machine avant de la nettoyer.
8. Si vous n'utilisez plus votre ancienne machine a laver, nous vous recommandons de retirer la porte. Ceci reduira le risque d'un danger aux enfants.
9. N'operez pas votre machine dans la presence des flammes explosives.
10. N'utilisez pas votre machine pour nettoyer des vetements imbibes ou laves a l'aide d'essence, dans un solvant de nettoyage ou n'importe quelles autres substances qui pourront s'enflammer et exploser.
11. Tous les tissus utilises pour nettoyer des materiels enflammables ou explosifs ne doivent pas etre laves jusqu'a ce que toute trace de ces materiels a ete eliminee pour eviter un accident.
12. N'ajoutez et ne melangez aucunes substances enflammables ou explosives au lavage.
13. N'essayez pas de retirer des vetements quand le tambour et agiteur sont en marche. Attendez pour qu'elle sarrete completement avant de l'utiliser.
14. Quand l'agiteur et tambour sont en plein fonctionnement, la porte de la machine doit etre fermee.
15. N'utilisez pas votre machine s'il ya des parties qui manquent ou sont endommagees.
16. N'utilisez pas la machine pour laver des vetements commerciaux.
17. N'operez pas la machine afin que tous les panneaux de cloture sont proprement en place.

18. N'alterez pas avec les commandes de controle.
19. Afin de reduire le risque d'un danger ne permettez pas aux enfants de jouer dans ou sur la machine a laver.
20. La machine a laver doit etre reliee proprement a la sortie electrique avec une alimentation electrique correcte.
21. Cette machine doit etre mise a terre proprement pour reduire le risque d'un choc electrique ou d'une incendie. Ne coupez pas et n'enlevez pas la prise de mise a terre. Si vous n'avez pas une sortie electrique a 3 broches, assurez vous qu'un electricien qualifie installe une sortie appropriee. La sortie murale DOIT etre prorprenement mise a terre.
22. Un gaz d'hydrogene peut etre produit si le chauffe eau n'a pas ete utilise pendant 2 semaines ou plus. Ceci peut etre explosif et peut s'allumer dans certaines circonstances. Si c'est le cas, avant d'utiliser la machine a laver, ouvrez tous les robinets d'eau chaude et laissez l'eau ecouler pour quelques minutes. Ceci permettra au gaz d'hydrogene de s'echapper. Durant ce proces , n'allumez aucun appareil electrique, ne fumez pas, n'allumez pas des allumettes et n'utilisez aucune flamme pour eviter un accident, comme le gaz d'hydrogene est inflammable et peut exploier.

GARDEZ CES INSTRUCTIONS

DANGER

Le risque d'occlusion des enfants. Avant de disposer de votre machine a laver, retirez la porte pour que les enfants ne s'enferment pas dedans.

Nous vous remercions d'avoir utiliser un produit Haier. Ce manuel facile a suivre vous guidera pour obtenir une meilleur utilisation de votre machine a laver.

N'oubliez pas d'enregistrer le numero de serie et du model de votre machine,, Ils sont situes sur une etiquette sur le dos de la machine.

Numero du model

Numero de serie

Date d'achat

Agrafez votre reçu d'achat au manuel.

Vous en aurez besoin pour obtenir le service de la garantie.

Table de Matieres

	PAGE
INSTRUCTIONS DE SECURITE	1
INSTRUCTIONS D'OPERATION	4-9
Pieces et Caracteristiques.....	4
Operations	5-7
Les sonds d'operation normaux	7
Le filtre de fibre.....	8
Commutateur de securite	8
GUIDE DE NETTOYAGE ET DE SOINS	9
Nettoyage et Entretien	9
Deménagement et Vacances	9
Emmagasinage de la machine a laver	9
DEPANNAGE	10-11
INSTRUCTIONS D'INSTALLATION	12-14
Les outils et maneriaux necessaires	12
Deballage de votre machine a laver	13
Nivelez la machine a laver	13
Les etapes d'installation.....	13-14
LE CONNECTIONS ELECTRIQUES	15
Instructions de mise a terre	15
Panne electrique	15
GARANTIE	16

INSTRUCTIONS D'OPERATION

Pieces et Caracteristiques

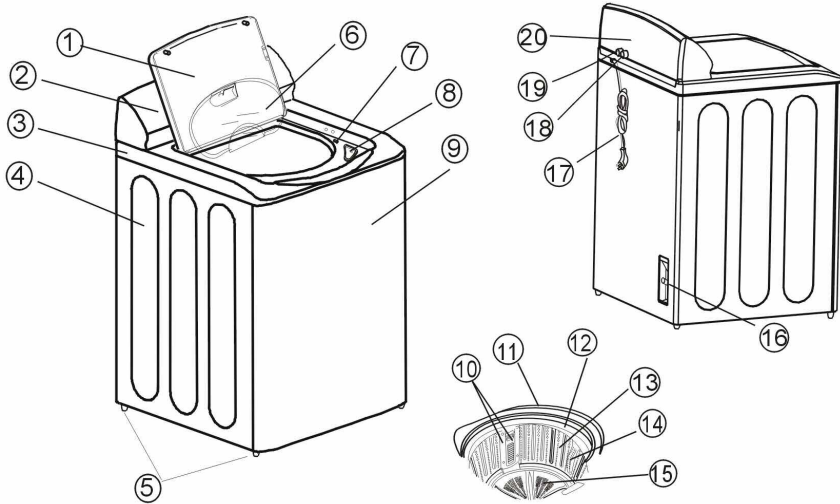

- | | |
|--|---|
| 1. Couvercle superieur | 11. Couverture externe du baquet |
| 2. Panneau de Commande | 12. Anneau d'equilibre |
| 3. Siege du panneau de Commande | 13. Baquet interieur |
| 4. Cabinet | 14. Baton |
| 5. Les pieds pour niveler | 15. Pulsateur |
| 6. Couvercle interieur | 16. Joint de tuyauterie souple de vidange |
| 7. Commutateur de la porte | 17. Corde d'alimentation (120Volt/60Hz) |
| 8. Admission d'injection d'agent de blanchissement | 18. Valve d'admission d'eau froide |
| 9. Panneau de devant | 19. Valve d'admission d'eau chaude |
| 10. Filtre, Couvercle du filtre | 20. Couvercle du dos |

Operations



Note: Les caractéristiques peuvent varier selon les modèles.

Debut retarde

- Quand la machine n'est pas active, le panneau vous montrera les cycles et le temps à travers le proces du lavage.
- Quand le Debut delaye est choisi, la lumière de l'indicateur affichera un delai de 2 heures. Appuyez sur le bouton une fois pour chaque heure additionnelle jusqu'à 24 heures.

Cycles

- Normale- Pour un lavage regulier – Comme le coton.
- Lourde- Pour un lplus grand lavage, plus lourd et trop sale.
- Blancs- Pour un lavage de vetements en coton et blancs.
- Couleurs - Pour un lavage de vetements en couleur.
- Rapide – Pour un lavage rapide des vetements qui ne sont pas trop sales.
- Delicat – Pour un lavage de vetements qui sont delicats.
- Laver a la main – Pour un effet d'un lavage a la main.
- Controle des rides – Pour reduire les rides des vetements.
- Cycle fait sur commande - Pour maintenir les arrangements anterieurs dans la memoire.

Choix du Proces

Ceci est pour choisir un proces du lavage.

- Tremper, ne fonctionnera pas sur les cycles Laver a la main, Delicats, et Rapide.
- L'indicateur du niveau d'eau s'eteingnera seulement si vous choisissez la rotation.

Rincage de plus

- Une fois un programme est choisi, appuyez le bouton de ce proces pour avoir un second rincage. La machine a laver ajoutera un second rincage.

Tremper

- En choisissant ce cycle, vous permettrez aux vetements trop sales d'être trempes. Aucune agitation n'occurera jusqu'à ce que la machine a laver commence le cycle de lavage.

Vitesse du lavage/Vitesse de la rotation

- Pour choisir la vitesse du lavage e rotation.

Niveau d'eau

- Le niveau d'eau peut être choisi au debut du lavage ou durant la pause
- Durant le lavage, rincage, et tremper, appuyez sur ce bouton pour ajouter d'eau manuellement. Relachez pour que l'eau s'arrete. La fonction est automatiquement inactive quand l'eau atteint le niveau de protection de debordement.

Signal du cycle

- Le volume du signal peut être ajusté ou sur doux, fort, ou éteint.

Niveau de la saleté

- Choisissez le niveau des vêtements trop sales.
- Le cycle du lavage augmentera de 2 minutes pour chaque niveau augmenté.

Température du lavage/Rincage

- Pour choisir la température d'eau pour le lavage et le rincage.

Control de température Automatique

- Les modèles avec les caractéristiques, ajusteront automatiquement la température d'eau.

Courant Eteint

- Si la machine à laver est sur le ON, appuyez le bouton une fois pour l'éteindre.

Debut/Pause

- Une fois la machine est en marche et les choix sont choisis, appuyez le bouton une fois pour débuter le lavage.
- Durant la fonction de la machine, appuyez le bouton une fois pour une pause.
- Si l'unité est sur la mode Pause, appuyez le bouton pour reprendre l'opération.

Indicateur d'un début delay

- Indique les minutes restantes quand le cycle est en progrès.
- Indique les heures restantes durant le processus de delay.
- Indique les codes fausses ou conditions qui ne sont pas normales.

Liste de temps de chaque programme (minute)

PROGRAM	TEMP TOTAL (min)	
	Inclus le trempage	Sans inclus du trempage
Blancs	A peu près 75-81	A peu près 45-51
Lourd	A peu près 77-83	A peu près 47-53
Normal	A peu près 59-69	A peu près 39-49
Lavage rapide		A peu près 25
Delicat		A peu près 36-42
Lave à la main		A peu près 38-44

Note: Le temps total peut être affecté par le temps d'admission et le temps d'égout. Il peut être affecté aussi par la pression de l'eau. Les programmes du Cotton, Normal, Lourd peuvent combiner le processus de tremper quand la machine à laver trempe les vêtements pour 20-30 minutes avec une agitation légère après que l'eau soit remplie et le lavage commence.

Chargement de la machine à laver

- Chargez chaque pièce séparément
- Séparez le blanc des couleurs. Séparez les vêtements lourds des vêtements légers.
- Examinez les poches et manchettes pour des objets petits. Ils peuvent glisser facilement dans le baquet et l'endommager.
- Traitez en avance toutes les taches et les endroits qui sont trop sales pour un meilleur résultat.
- Ne surchargez pas la machine à laver.
- Quand vous chargez des vêtements mouillés, gardez le niveau d'eau haut pour que les vêtements flottent facilement dans l'eau.
- Fermez la porte proprement après avoir chargé les vêtements. Si vous gardez le couvercle ouvert, l'agitation ne commencera pas.

Usage propre du détergent

- C'est une bonne idée d'ajouter le détergent à l'eau avant d'y mettre les vêtements, comme ça le détergent travaillera efficacement.
- On recommande que vous utilisiez un détergent HE (Haute efficacité). Cette machine à laver a besoin d'avoir moins de mousse de savon pour un bon lavage.

Note: Vous pouvez utiliser plus ou moins le détergent dépendant de la taille de votre chargement, de la qualité d'eau dans votre environnement, si l'eau est douce ou forte et si les vêtements sont trop ou moins sales.

Le distributeur de l'eau de javel

- Le distributeur de l'eau de javel est situé dans le coin de devant sous la porte de chargement.
- Versez le montant d'eau de javel recommandé dans le distributeur en même temps que l'eau.

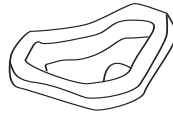

Note: Utilisez seulement de l'eau de javel dans le distributeur.

- Avvertissements:**
- Assurez-vous de ne pas renverser de l'eau de javel sur le cabinet ou sur vos vêtements. Comme c'est un produit chimique très fort, ça pourra endommager vos vêtements et le cabinet si l'eau de javel n'est pas diluée proprement.
 - Utilisez le diagramme du fabricant, pour la quantité d'eau de javel liquide ou en poudre.

Sons normaux

Les sons suivants sont généralement entendus durant l'opération du lavage:

- Bruit croulant: Ceci est normal comme les vêtements mouillés lourds sont continuellement jetés en l'air.
- Bruit de précipitation d'air: Ceci arrive quand le baquet de la machine à laver tourne à une haute RPM.
- Les cycles du lavage et séchage font du bruit de clignotement chaque fois qu'ils se mettent en marche ou s'éteignent.

Filtre de fibre

- Le filtre de fibre doit être utilisé pendant le lavage.
- Il doit être nettoyé après chaque lavage.

1. Enlevez le filtre de fibre. Retirez le filtre de fibre du baquet intérieur.

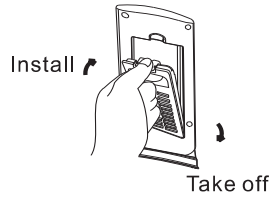

2. Enlevez le filtre de fibre.
3. Reinstallez le filtre de fibre.

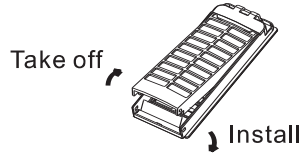

Installez le couvercle intérieur

1. Ouvrez le couvercle supérieur de la machine à laver.
2. Mettez le composant du couvercle intérieur sur le couvercle externe du baquet en visant l'axe du couvercle intérieur au trou d'installation du baquet externe de la cannelure d'axe correspondante.
3. Insérez l'axe du couvercle intérieur sur un côté dans la cannelure du couvercle d'axe correspondante, puis poussez l'autre axe du couvercle intérieur dans la cannelure du couvercle d'axe correspondante.
4. Ne démontez pas après l'installation.

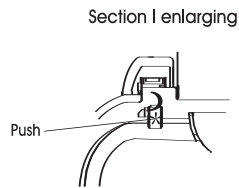
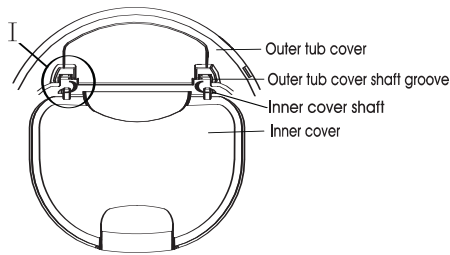

Guide d'entretiens et de nettoyage

Avertissements: Debranchez toujours votre machine à laver avant de la nettoyer. En ignorant cet avertissement peut résulter d'un décès ou des blessures. Avant d'utiliser un produit pour nettoyer, lisez et suivez les instructions du fabricant pour éviter des blessures personnelles ou des dommages au produit.

Nettoyage et Entretiens

- Utilisez seulement un tissu humide ou savonneux pour nettoyer les panneaux de commande.
- Pour éviter des dommages aux cabinets, essuyez les comme nécessaire. Si vous renversez un adoucissant liquide ou en poudre, de l'eau de javel, du détergent sur le cabinet, essuyez le tout de suite.
- N'utilisez pas un abrasif, des produits chimiques rudes, de l'ammoniaque, de l'eau de javel, du détergent concentré, des dissolvants ou des tampons de recouvrement en métal. Une partie de ces produits chimiques peuvent dissoudre, endommager et/ou décolorer votre machine.
- Enlevez les épingles ou autres objets pointus des vêtements pour éviter l'effilure des parties intérieures.
- Laissez le couvercle ouvert après avoir terminé votre lessive pour permettre à l'intérieur de la machine de sécher proprement et évitez des odeurs.

Déménagement et Vacances

- Fermez l'eau des robinets et déconnectez les tuyaux. Egouttez l'eau de tous les tuyaux. Ceci évitera un dommage dû à une fuite d'eau si par hasard les tuyaux ont été rompus ou se sont lâchés.
- Debranchez la machine.
- Séchez le baquet intérieur. Si vous déplacez la machine à laver, déconnectez le tuyau d'égout.
- Tournez les pieds nivelants dans le sens des aiguilles d'une montre.
- Déplacez et emmagasinez votre machine dans une position verticale.
- Pour éviter le moule et l'humidité, gardez le couvercle ouvert pour que l'humidité puisse s'évaporer.

Emmagasinement de votre machine à laver dans un environnement froid

- La machine doit être emmagasinée dans une température ambiante.
- Si vous recevez la livraison de votre machine quand la température est au-dessous de zéro, n'opérez pas votre machine, attendez qu'elle s'adapte à la température ambiante.
- N'installez pas et n'opérez jamais votre machine à laver dans une salle où la température est au-dessous de zéro.

Depannage

La machine a laver ne fonctionne pas:

- Assurez vous que la machine est branchee.
- Assurez vous que la sortie electrique est d'un voltage approprie.
- Assurez vous que le disjoncteur n'a pas trebuchet ou le fusible a besoin d'etre replace.
- Assurez vous que la machine n'est pas surchargee. Le chargement doit etre rebalance et les vetements distributes egalement.
- Assurez vous que le couvert est ferme. Il se peut qu'il faut le fermer solidement
- La machine pause pendant certains cycles. Ceci est normal dans le cycle Delicat laver a la main, celui ci a des periodes courtes ou les vetements sont trempees pour une courte periode de temps. Vous n'entendrez pas pour une courte periode de temps la machine operer. Quand le temps de tremper est termine, la machine se mettra en marche automatiquement.

Problemes avec l'eau:

- Il n'y a pas assez d'eau qui sorte. La force du robinet doit etre ouverte totalement. Les tuyaux d'eau sont embrouilles. Redressez les tuyaux et verifiez le choix du niveau d'eau , il se peut qu'il doit etre reajuste.
- La temperature d'eau est incorrecte: Verifiez la temperature de votre chauffe eau. L'eau chaude doit etre d'une temperature de 120degresF -140degres (40C-60C) minimum. Assurez vous que les tuyaux d'admissions sont relies proprement.(Par exemple, chaud sur chaud et froid sur froid)
- Fuites d'eau; Ceci est due a une installation des tuyaux impropre. L'egout de votre maison peut etre obstrue ou a des pressions d'eau continuellement. Il faut serrez les tuyaux, examinez la plomberie et appeler un plombier .
- L'eau ne s'egoutte pas. Ceci est due a une installation de tuyaux impropre. Il faut relier les tuyaux correctement. Examinez la position du tuyau d'eau. Pour ce qu'il egoutte proprement, assurez vous que le sommet de l'egout est moins que 4ft(1.2m) au dessus du plancher.

La machine a laver fait des bruits:

- La machine doit etre reinstaller. (Examinez la section d'installation de la machine a laver).
- Le chargement des vetements doit etre redistribue si le chargement n'est pas balance.
- Les pieces de monaies, des boutons, ou autre lourds objets peuvent faire du bruit (Lisez le guide d'operation- Sons d'operation normaux)
- Bruits de couinement: Ceci est due a un surchargement de vetements dans le baquet
- Bruits de vibration: Ceci est due a ne pas niveler la machine correctement sur le plancher et a une distribution de vetement qui n'est pas egale.

Problemes avec les vêtements:

- Les vêtements sont trop ridés: Ceci est due a un assortissement incorrect, a un surchargement et a un lavage dans une eau trop chaude continuellement. Evitez le surchargement et divisez votre lessive. Ne melangez pas les vêtements lourds comme les vêtements de travail avec des vêtements légers comme des blouses, des chemises et des vêtements délicats. Il faut les laver dans l'eau tiède ou froide.
- Vous avez des résidus de savon: Le détergent ne dissout pas dans l'eau. Vérifiez la température d'eau , ou assurez vous d'ajouter le savon en meme temps que l'eau avant de charger votre machine a laver.
- Il ya des taches sur vos vêtements. Ceci est due a l'usage d'un adoucissant incorrect. Il faudrait suivre les instructions inscrites sur le paquet d'adoucissant avant de l'utiliser.
- Les vêtements deviennent gris ou jaunes: Il n'y a pas assez de savon . Assurez vous d'ajouter une plus grande quantité de savon pour un chargement lourd.
- Les vêtements sont déchirés et ont des trous / ils sont excessivement usés: Ceci est due aux objets pointus comme des épingles et des boucles de ceinture qui sont en generale dans les poches. Il faut retirer tous les petits objets pointus. Attachez les fermetures, les ceintures les tirettes en metal etc... Vérifiez si vous utilisez un eau de javel qui n'est pas dilue. Il ne faut jamais ajouter ce genre de javel.

Notes:

<u>Codes des problemes</u>	<u>Reason</u>
E0	Le couvert superieur n'est pas ferme durant la sequence du Debut Retarde
E1	Un blockage du tuyau d'egout
E2	Le couvert superieur n'est pas ferme durant l'operation de lavage
E3	La machine a laver n'est pas nivelee
E4	La soupape d'admission d'eau est fermee La pression d'eau est trop basse
E5	Un defaut de sonde du niveau d'eau- Contactez le service pour reparer
E7	Un defaut de communication – Contactez le service pour reparer

Instructions d'installation

Les outils et matériels exigés

Vous aurez besoin de quelques outils pour l'installation de votre machine à laver:

- Pincés
- Cle plate
- Bande de mesure
- Gants
- Objet pour niveler

Accessoires fournis	Quantité
1. Admissions d'eau chaude et froide	2
2. Crochet de tuyauterie souple de vidange	1
3. Bride de tuyauterie souple de vidange	1
4. Tuyauterie souple de vidange externe	1

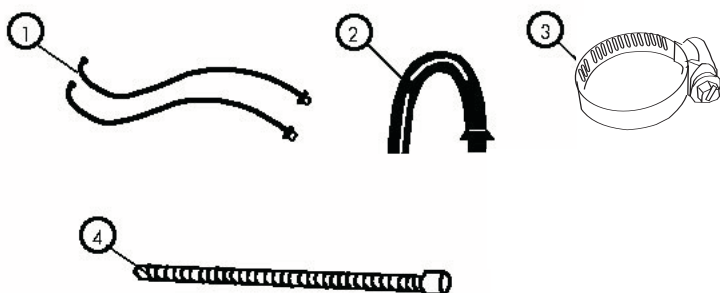

Deballage de votre machine a laver

- Retirez tous les matériaux d'emballage, ainsi que le socle en mousse et tout le ruban adhésif retenant les accessoires de la machine a laver a l'interieur et l'exterieur.
- Ouvrez le couvert superieur pour retirer le croisillon de tambour en mousse de styrol. Saisissez le et retirez le vers le dehors.
- Note: Gardez le croisillon de tambour . Reinstallez si vous devez deplacer la machine a laver
- Inspectez et retirez le reste d'emballage, le ruban adhésif, et la documentation avant d'utiliser votre machine a laver.

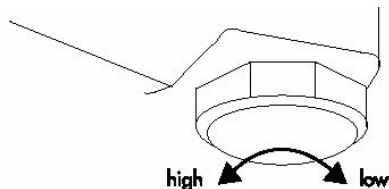

Avertissements: La mise a niveau de votre machine est tres importante pour eviter des vibrations durant la rotation.

Etapes pour l'installation

- Choisissez un endroit convenable pour votre machine a laver , sur une surface ferme et plane loin des rayons directs du soleil ou des sources de chaleur comme les radiateurs, les radiateurs de plinthes, les appareils de cuisine etc... N'importe quelle inegalite au plancher doit etre corrige a l'aide des pieds de niveau situes dans les 4 coins inferieurs de la machine .La machine a laver doit etre placee dans une temperature ambiante. Vous ne devez pas placer la machine dans une salle ou la temperature est au dessous de zero.

Installez votre machine a laver

Lisez les instructions d'installation soigneusement avant d'installer votre machine.

Precautions: Si apres avoir termine ces etapes , vous n'etes pas totalement sure que cette machine est installee proprement, contactez une personne qualifiee. Pour assurer une bonne installation, on recommande une personne qualifiee et certifiee.

1. Inserez une nouvelle rondelle plate a chaque extremite des tuyaux d'admission d'eau. Mettez la rondelle fermement dans l'accouplement.

Note: Il se peut que vous aurez besoin des pinces pour serrer l'accouplement. Attention de serrer trop fort, vous pourrez endommager la soupape.

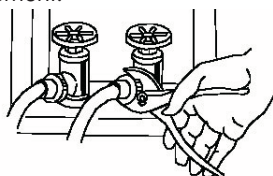

2. Reliez les tuyaux d'admission d'eau chaude et froide aux faucets d'eau chaude et froide .

3. Reliez l'autre extrémité à leur admission respective située au fond de la machine à laver.

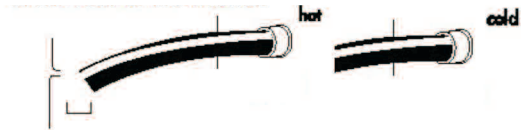

Note: La température d'eau chaude doit être de 120 degrés F – 140 degrés F .
(49C- 60C) pour que le savon dissolvent et pour éviter des résidus de savon sur les vêtements.

4. En utilisant la bride de tuyauterie souple de vidange, attachez le tuyau d'égout à l'unité comme montré ci-dessous. Installez le crochet de tuyauterie souple de vidange au tube du tuyau d'égout extérieur.

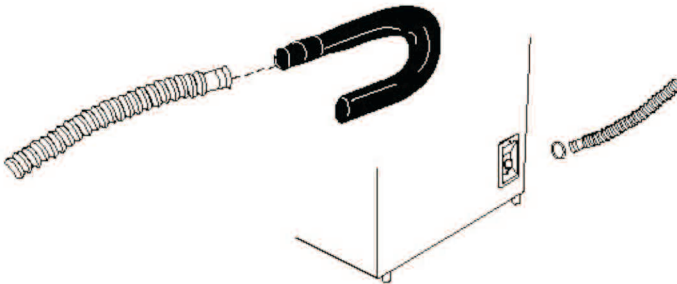

5. Branchez la machine à un voltage régulier de 120 volt/60 Hz, 15 amp sortie électrique.

LE CONNECTIONS ELECTRIQUES

Instruction de Mise a terre

Cette machine doit être mise à terre. En cas d'un court-circuit électrique, la mise à terre réduit le risque d'un choc électrique en fournissant une fuite pour le courant électrique. Cet appareil est équipé d'une corde ayant un fil d'évasion pour le courant électrique. La prise doit être insérée dans une sortie qui est correctement installée et fondue.



- Une utilisation impropre de la prise peut résulter d'un choc électrique.
- Si vous ne comprenez pas les instructions de mise à terre, ou si vous doutez si la machine a été fondue correctement, contactez un électricien qualifié.

Conditions de câblage

- Cette machine doit être branchée sur une sortie électrique d'au moins 15AMP 110-120VOLT, 60HZ.

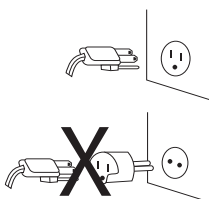

Note: La ou une sortie de 2 fourches est produite, c'est votre responsabilité personnellement et votre obligation de la remplacer avec une sortie à 3 fourches.



Les rallonges:

On ne recommande pas l'usage des rallonges.

Panne Electrique

Occasionnellement, il se peut qu'il y ait des tempêtes, des orages, qui causeront un dépannage. A ce moment débranchez la machine à laver. Une fois le courant est rétabli, branchez de nouveau votre machine. Si le dépannage dure pour une longue période de temps, lavez votre machine avant de l'utiliser de nouveau.

Garantie Limitee

Service dans votre domaine

Une garantie pour un an complet

Haier reparera ou replacera n'importe quelle piece , gratuit, et couvrera les frais de main d'oeuvre , les frais des defauts du fabrication ou des materiaux pour une periode de 12 mois de la date d'achat originale.

Garantie limitee

Un an apre la date d'achat originale, Haier vous fournira n'importe quelle piece gratuit, comme indique ci dessous, et replacera les pieces qui sont endommagees. Haier est uniquement responsable pour les frais de ces pieces .Tous les autre faix , comme main d'oeuvre, frais d'aller et retour, etc., sont la responsabilite du proprietaire.

Seconde jusqu'a la cinquieme annee

Haier vous fournira le baquet exterieur et toutes les pieces d'assemblage du baquet si ces pieces ne retiennent pas l'eau.

Deuxieme jusqu'a la septieme annee

Haier vous fournira le baquet interieure de lavage d'acier inoxydable si les materiaux ou executions sont defectueux.

Note: Cette garantie commence le jour ou l' unite a ete achete et le recu d'achat original doit etre presente au personnel autorise avant de commencer n'importe quelles reparations.

Exceptions: Garantie pour une utilisation commerciale ou pour une utilisation a louer.

90 jours pour la main d'oeuvre de la date d'achat originale

90 jours pour les pieces de la date d'achat originale

Aucune autre garantie ne s'applique

Pour le service de garantie

Veuillez contacter votre plus proche centre de service agree. Tous les services doivent etre assures par le centre commercial autorise Haier. Pour obtenir le nom et le numero de votre centre de services le plus proche veuillez contacter, 1-877-337-3639

Avant d'appeler veuillez avoir les suivantes informations disponibles:

Le numero du model et le numero de serie de votre unite. Le nom et adresse du detaillante ou vous avez achete votre unite et la date d'achat. Une description claire du probleme. Une preuve d'achat (recu d'achat original).

Cette garantie couvre les appareils sur le contient des Etats Unis, de Puerto-Rico et du Canada. Elle ne couvre pas les suivants:

Remplacement ou reparation des fusibles domiciles, du disjoncteur, du cablage et tuyauterie.

Un appareil dont le numero de serie original a ete enleve ou altere.

Tous les frais administratifs pas specifiquement identifies en tant que normale telle que l'aire ou les heures de service normale.

Dommages aux vetements.

Dommages durant le transport.

Dommages dus a une mauvaise installation ou entretiens.

Dommages dus a une utilisation excessive , un accident, une incendie, une inondation ou aux actes de nature.

Dommages dus a une reparation effectuee par un service autre que le centre de service de Haier.

Dommages dus a un courant electrique , un voltage ou approvisionnement incorrects.

Dommages resultant d'une modification du produit, d'une alteration ou ajustement qui ne sont pas autorises par Haier.

Ajustement du consommateur operant les commandes comme identifiees dans le manuel du proprietaire.

Tuyaux, poignees, filtre du fibre et tous les attaches-ments, les accessoires et les pieces disponibles.

Les mains-d'oeuvre, le service de transportation, et les frais d'expedition pour le deplacement et remplacement des pieces defectueuses apres la periode initiale de 12 mois.

Dommages autre que l'utilisation normale de menage.

Frais de transport et expedition.

CETTE GARANTIE LIMITEE EST DONNEE EN LIEU D'AUTRES GARANTIES, EXPRIMEES OU, INCLUANT LES GARANTIES DE QUALITE MARCHANDE OU D'APTITUDE DANS UN BUT PARTICULIER

Les reparations fournies par la presente sont exclusives et sont en lieu de toute autre reparation

Cette garantie ne couvre pas le dommages indirects ou secondaires. Les limitations ci dessus peuvent ne pas etre applicables a vous. Certains Etats ne permettent pas la limitation de la duree d'une garantie implicite Les limitations ci dessus peuvent ne pas etre applicables a vous.

Cette garantie vous donne certains droits juridiques, il se peut que vous disposiez d'autres droits qui varient d'un etat a l'autre.

Haier America
New York, NY 10018

INSTRUCCIONES DE SEGURIDAD

IMPORTANTES

ADVERTENCIA - Para reducir el riesgo de incendio, descarga eléctrica o lesiones a las personas al usar el artefacto, siga las precauciones básicas, incluyendo las siguientes:

1. **Lea todas las instrucciones antes de usar el artefacto.**
2. Use este artefacto sólo con los usos para los que fue diseñado, según se describe en esta guía de uso y cuidados.
3. Use sólo detergentes o suavizantes recomendados para el uso en una lavadora de ropa y manténgalos fuera del alcance de los niños.
4. Esta lavadora debe ser instalada correctamente conforme a las instrucciones de instalación antes de utilizarla.
5. Nunca desenchufe su lavadora jalando del cable de corriente. Siempre agarre con firmeza el enchufe y jale directamente del tomacorriente.
6. Reemplace inmediatamente los cables de energía deteriorados o los enchufes y tomacorrientes flojos.
7. Desenchufe la lavadora antes de limpiarla.
8. Si su lavadora vieja no está en uso, le recomendamos quitarle la puerta. Esto reducirá la posibilidad de peligro para los niños.
9. No accione la lavadora en presencia de humos explosivos.
10. No use esta lavadora para lavar prendas que se han mojado, manchado o lavado con gasolina, solventes para limpieza en seco o cualquier otra sustancia explosiva o inflamable que pueda prenderse fuego o explotar.
11. Las vestimentas o trapos usados para limpiar materiales inflamables o explosivos no deben lavarse en esta lavadora hasta que se hayan removido todos los restos de estos materiales.
12. No agregue o mezcle sustancias inflamables o explosivas al lavado.
13. No intente sacar la ropa mientras la tina o el agitador están en movimiento. Espere a que pare totalmente antes del uso.
14. La puerta de carga del artefacto debe estar cerrada cuando la tina o el agitador están centrifugando.
15. No accione la lavadora cuando tenga piezas faltantes o rotas.
16. No use esta lavadora con fines comerciales.

17. No accione esta lavadora hasta que todos los paneles de cerrado estén ubicados correctamente en su lugar.
18. No manipule indebidamente los controles.
19. Para reducir el riesgo de lesiones, no permita que los niños jueguen dentro o sobre la lavadora.
20. Esta lavadora debe conectarse a un tomacorriente adecuado con el suministro eléctrico correcto.
21. Debe asegurarse una conexión a tierra adecuada para reducir el riesgo de descargas eléctricas o incendios. **NO CORTE O QUITE EL ENCHUFE DE CONEXIÓN A TIERRA.** Si no cuenta con un tomacorriente de tres entradas en la pared, pídale a un electricista matriculado que instale el tomacorriente adecuado. El tomacorriente de pared **DEBE** tener una adecuada conexión a tierra.
22. Se puede producir hidrógeno si el calentador de agua no ha sido utilizado durante más de dos semanas. Esto puede ser explosivo en ciertas circunstancias. En este caso, abra todos los grifos de agua caliente y deje correr el agua caliente durante unos minutos. De esta manera, el hidrógeno atrapado se liberará. Durante este proceso no prenda ningún artefacto eléctrico; no fume ni prenda una cerilla ni encendedor; ni use una llama, Esto evitará accidentes ya que el gas hidrógeno es inflamable y puede explotar.

CONSERVE ESTAS INSTRUCCIONES

PELIGRO

Riesgo de que los niños queden atrapados. Antes de deshacerse de su lavadora vieja, saque la puerta para evitar que los niños puedan quedar atrapados fácilmente en el interior.

Gracias por comprar nuestro producto Haier. Este manual fácil de usar le guiará para obtener el mejor uso posible de su lavadora.

Recuerde anotar los números de modelo y de serie. Se encuentran en una etiqueta en la parte posterior de la lavadora.

Número de modelo

Número de serie

Fecha de compra

Abroche su recibo al manual.

Lo necesitará para obtener servicios de garantía.

Contenidos

PÁGINA

INSTRUCCIONES DE SEGURIDAD IMPORTANTES	1
INSTRUCCIONES DE FUNCIONAMIENTOS	4-8
Piezas y características	4
Funcionamiento	5
Sonidos normales del funcionamiento	7
Filtro de pelusas	8
Tapa de seguridad	8
GUÍA DE CUIDADO Y LIMPIEZA	9
Limpieza y mantenimiento	9
Mudanzas y vacaciones	9
Dónde guardar la lavadora	9
DETECCIÓN Y SOLUCIÓN DE PROBLEMAS	10
INSTRUCCIONES DE INSTALACIÓN	12-14
Herramientas y materiales necesarios	12
Desembalaje de su lavadora	13
Cómo nivelar la lavadora	13
Pasos para la instalación	14
CONEXIONES ELÉCTRICAS	16
Instrucciones para la conexión a tierra	16
Cortes de energía	16
GARANTÍA	17

INSTRUCCIONES DE FUNCIONAMIENTO

Piezas y características

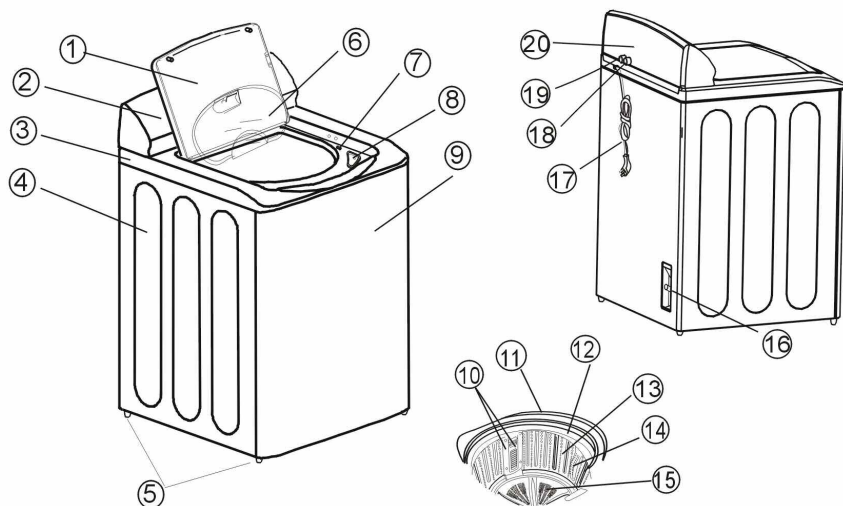

- | | |
|--|---|
| 1. Tapa superior | 12. Aro para el equilibrio |
| 2. Panel de control | 13. Tina interior |
| 3. Base del panel de control | 14. Varilla |
| 4. Gabinete | 15. Pulsador |
| 5. Patas niveladoras | 16. Junta de la manguera de desagüe |
| 6. Tapa interior | 17. Cable de energía (120V/60Hz) |
| 7. Interruptor de la puerta | 18. Válvula de entrada de agua fría |
| 8. Entrada por inyección del blanqueador | 19. Válvula de entrada de agua caliente |
| 9. Panel frontal | 20. Cubierta posterior |
| 10. Filtro, tapa del filtro | |
| 11. Tapa externa de la tina | |

Funciones



Nota: Las funciones pueden variar según el modelo.

Comienzo demorado

- Cuando no está activado, el visor muestra el tiempo restante del ciclo durante el proceso de lavado.
- Cuando se selecciona Comienzo demorado (Delay Start), la luz indicadora muestra una demora mínima de 2 horas. Presione el botón una vez por cada hora adicional de demora, se puede llegar hasta las 24 horas.

Ciclos

- Normal: Para el lavado usual, tal como el de algodón.
- Profundo (Heavy): Para prendas más grandes, gruesas y mucha suciedad.
- Blancos (Whites): Para lavar telas de algodón y blancas.
- Colores (Colors): Para lavar telas de color.
- Rápido (Quick): Para el lavado rápido de prendas con poca suciedad.
- Delicado (Delicate): Para lavar telas delicadas.
- Lavado a mano (Hand wash): Para obtener el efecto de lavado a mano.
- Control de arrugas (Wrinkle Control): Para reducir las arrugas.
- Ciclo personalizado (Custom Cycle): Para las anteriores en la memoria.

Selección del proceso

Se utiliza para seleccionar un proceso de lavado.

- El remojo no funciona con el Lavado a mano (Hand Wash), Delicado (Delicate) o con los ciclos Rápidos (Quick).
- El indicador del nivel del agua se apaga si sólo se selecciona Centrifugado (Spin).

Enjuague extra

- Cuando selecciona un programa, presione el botón Selección del proceso (Process Select) para realizar un. La lavadora agrega un segundo enjuague.

Remojo

- Seleccionar esta función le permitirá remojar las prendas muy sucias. No se producen movimientos hasta que la lavadora comienza el ciclo de "lavado".

Velocidad del lavado / Velocidad del centrifugado

- Para seleccionar la velocidad de lavado o centrifugado.

Nivel de agua

- Se pueden fijar los niveles de agua al comienzo del lavado o en pausa.
- Durante el Remojo (Soak), Lavado (Wash) o Enjuague (Rinse), presione este botón para volver a llenar de agua manualmente. Suelte para que se detenga el agua. La función se desactiva automáticamente cuando el agua llega al nivel de protección contra desbordes.

Señal (Signal) del ciclo

- El volumen de la señal se puede regular como bajo, alto o apagado.

Nivel de suciedad

- Seleccione el nivel de suciedad de las prendas.
- El ciclo de lavado aumenta 2 minutos por cada nivel que se aumenta.

Temperatura de lavado y enjuague

- Para seleccionar la temperatura de entrada de agua para el lavado y el enjuague.

Control automático de temperatura

- Los modelos con esta función regulan automáticamente la temperatura apropiada del agua.

Apagado

- Si la lavadora está encendida, presione el botón una vez para apagarla.

Comenzar / Pausa

- Una vez que la lavadora está encendida y se han realizado las selecciones, presione este botón una vez para comenzar el lavado.
- Cuando la unidad está funcionando, presione este botón una vez para hacer una pausa.
- Si la unidad está en pausa, presione este botón para reanudar el funcionamiento.

Indicador de comienzo demorado

- Indica los minutos restantes cuando el ciclo está en progreso.
- Indica las horas restantes durante el proceso de demora.
- Indica los códigos de fallas o las condiciones que no son normales.

Duración de cada programa (minutos)

PROGRAMA	DURACIÓN TOTAL (min)	
	Incluyendo el remojo	Sin incluir el remojo
Blancos	About 75-81	About 45-51
Profundo	About 77-83	About 47-53
Normal	About 59-69	About 39-49
Lavado Rápido		About 25
Delicado		About 36-42
Lavado a mano		About 38-44

Nota: La duración total puede verse afectada por el tiempo que lleva la entrada y el desagüe del agua. También puede verse afectada por la presión del agua. Los programas Normal, Profundo y Algodón pueden combinar el proceso de remojo durante el cual la máquina lavadora primero realiza el remojo durante aproximadamente 20 ó 30 minutos con un leve movimiento después de que se llena de agua, y comienza el lavado.

Cargar la lavadora

- Cargue cada prenda sin apretar.
- Separe las prendas blancas de las de color. Separe las pesadas de las livianas.
- Revise con cuidado todos los bolsillos y dobladillos en busca de elementos pequeños. Éstos pueden deslizarse fácilmente dentro de la tina y dañarla.
- Trate con anterioridad las manchas y las áreas con mayor suciedad para lograr mejores resultados.
- No sobrecargue su lavadora.
- Cuando coloque prendas mojadas, mantenga el nivel de agua lo suficientemente alto como para que puedan flotar fácilmente.
- Cierre la puerta correctamente después de cargar las prendas. Si deja la tapa subida, el agitador no funcionará.

Uso adecuado del detergente

- Es conveniente agregar el detergente al agua antes de introducir la ropa para que el mismo pueda funcionar con eficacia en las prendas.
- Se recomienda el uso de detergente de alta eficiencia para el lavado de la ropa. Esta lavadora necesita menos espuma para que el rendimiento del lavado sea bueno.

Nota: Puede usar más o menos detergente según el tamaño de la carga, el tipo de agua de la zona en la que vive, que puede ser blanda o dura, y la suciedad de las prendas.

Compartimiento para el blanqueador

- El compartimiento para el blanqueador está ubicado en el extremo delantero debajo de la puerta de carga.
- Vierta la cantidad recomendada de blanqueador en el compartimiento durante el primer ciclo de lavado.



Nota: Use sólo blanqueador líquido en el compartimiento.

- Advertencia:**
- Tenga cuidado de no derramar blanqueador sin diluir en el gabinete de la lavadora o sobre las prendas. Como es un químico fuerte, puede arruinar sus prendas o la terminación de la lavadora si no está diluido correctamente.
 - Consulte el cuadro del fabricante en el envase del producto para conocer el uso recomendado del líquido o polvo blanqueador.

Sonidos De Funcionamiento Normales

Los siguientes sonidos se escuchan normalmente durante el funcionamiento de la lavadora:

- Sonidos de golpes: Esto es normal cuando se sacudan de manera continua las prendas completamente mojadas dentro de la lavadora.
- Ruido similar a una ráfaga de aire: Esto sucede cuando la tina gira a muchas RPM (revoluciones por minuto).
- Cuando se encienden y se apagan los ciclos de Lavado y Enjuague también se oyen sonidos similares a un clic.

Filtro de pelusas

- El filtro de pelusas debe usarse durante el lavado
- Debe limpiarse después de cada lavado.

1. Retire el filtro de pelusas. Jale el filtro de pelusas de la tina interior.

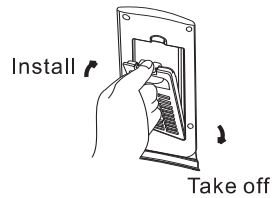

2. Quite el filtro de pelusas.
3. Vuelva a instalar el filtro de pelusas.

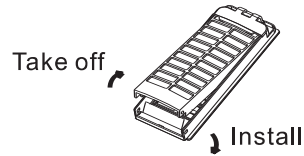

Instale la tapa interior

1. Abra la tapa superior de la máquina lavadora.
2. Ponga el componente de la tapa interior sobre la tapa exterior de la tina, con el eje de la tapa interior dirigido al agujero de instalación de la ranura para el eje de la tapa exterior de la tina correspondiente.
3. Inserte el eje de la tapa interior de un lado en la ranura para el eje de la tapa exterior de la tina correspondiente, luego presione el otro eje de la tapa interior en la ranura para el eje de la tapa exterior de la tina correspondiente.
4. No lo desarme después de la instalación.

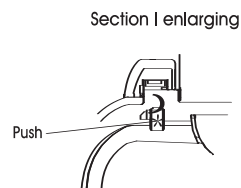
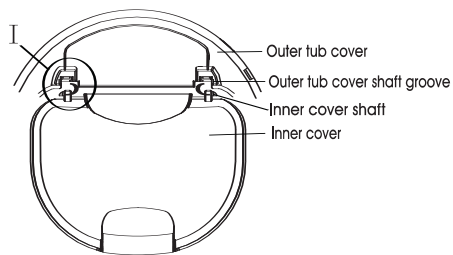

GUÍA DE CUIDADO Y LIMPIEZA

Advertencia: Desenchufe siempre la lavadora antes de limpiarla para evitar descargas eléctricas. Ignorar esta advertencia puede ocasionar lesiones personales o la muerte. Antes de utilizar productos de limpieza, lea y siga siempre las instrucciones del fabricante así como también las advertencias para evitar lesiones personales y daños al producto.

Limpieza y mantenimiento

- Use solamente un paño húmedo o enjabonado para limpiar el panel de control.
- Para evitar cualquier daño al acabado del gabinete, límpielo con un paño según sea necesario. Si se derrama suavizante líquido o en polvo, blanqueador o detergente sobre el gabinete, límpielo con un paño inmediatamente ya que se podría dañar el acabado.
- No use abrasivos, productos químicos fuertes, amoníaco, blanqueador con cloro, detergente concentrado, solventes o esponjas de metal texturizado. Algunos de estos productos químicos pueden disolver, dañar o desteñir la lavadora.
- Quite alfileres y demás objetos puntiagudos de la ropa para evitar que las piezas internas se rayen.
- Deje la tapa abierta después de que termine de lavar para permitir que la parte interior de la lavadora se seque y así evitar los malos olores.

Mudanzas y vacaciones

- Cierre los grifos de agua y desconecte las mangueras. Elimine el agua de todas las mangueras. De esta manera evitará el daño ocasionado por las pérdidas de agua si las mangueras se rompen o se aflojan accidentalmente.
- Desconecte el enchufe.
- Seque la tina interior de lavado. Si va a cambiar la lavadora de lugar, desconecte la manguera de desagüe.
- Gire completamente las patas niveladoras hacia la derecha.
- Sólo mueva y guarde la lavadora en posición vertical.
- Para evitar el moho y la humedad, deje la tapa abierta para que la humedad del interior del artefacto se evapore.

Guarde su lavadora en ambientes fríos

- La lavadora debe estar a temperatura ambiente.
- Si recibe esta lavadora cuando la temperatura exterior está bajo el punto de congelación, no la accione hasta que se haya calentado a temperatura ambiente.
- No instale la lavadora ni la ponga en funcionamiento en lugares donde la temperatura ambiente está por debajo del punto de congelación.

DETECCIÓN Y SOLUCIÓN DE PROBLEMAS

La lavadora no funciona::

- Compruebe que el aparato esté conectado.
- Controle que el tomacorriente de la pared tenga el voltaje adecuado.
- Controle si es necesario reiniciar el interruptor automático o si es necesario cambiar el fusible.
- Controle que la lavadora no esté sobrecargada. Es probable que tenga que volver a llenar la lavadora y volver a distribuir la ropa.
- Controle que la tapa no esté abierta. Es probable que deba cerrar la tapa correctamente.
- La lavadora se detiene en algunos ciclos. Es normal en los ciclos Delicado de Lavado a mano, que tiene un período corto de remojo, en el que las prendas se remojan durante un lapso corto. No oír el funcionamiento de la lavadora durante un período corto. Cuando se termina el tiempo de remojo, comienza automáticamente.

Problemas con el agua:

- No sale suficiente agua: Puede ser que necesite abrir por completo el grifo del agua. La manguera del agua puede estar enredada o doblada. Estire la manguera. Verifique el nivel de agua seleccionado, es probable que deba reajustarlo.
- La temperatura del agua no es la correcta: Controle la temperatura del dispositivo para calentar el agua. El agua caliente debe estar a una temperatura de al menos 120 °F – 140 °F (49 °C – 60 °C). Asegúrese de que las mangueras de entrada estén conectadas correctamente. (la caliente con la caliente y la fría con la fría).
- Pérdidas de agua: Esto se debe a la instalación incorrecta de la manguera de desagüe o la manguera de llenado. El desagüe de su hogar puede estar tapado o tener presión de agua constante. Es probable que tenga que ajustar las mangueras, revisar las tuberías o llamar al fontanero.
- No se produce el desagüe: Esto se debe a la instalación incorrecta de la manguera de desagüe. Es probable que deba conectar la manguera de desagüe correctamente. Revise la posición de la manguera de desagüe. Para que el desagüe sea correcto, asegúrese de que la parte superior de la salida del desagüe esté a menos de 4 pies (1,2 m) por sobre el piso.

La lavadora está haciendo ruidos:

- Es probable que sea necesario volver a instalar la lavadora. (Consulte la sección de instalación de la lavadora).
- Es probable que tenga que volver a acomodar la carga de lavado, ya que puede estar distribuida en forma despareja.
- Es posible que el ruido sea ocasionado por monedas, botones u otros objetos pesados. (Lea la Guía de Funcionamiento – Sonidos de Operación Normales.)
- Sonidos de chirridos: Debido a la sobrecarga de la tina de lavado.
- Ruidos de vibración: Debido a la nivelación incorrecta de la lavadora en el piso y a la distribución despareja de la ropa en la tina.

Problemas con las prendas:

- Las prendas están demasiado arrugadas: Se debe a la clasificación incorrecta de la ropa, la sobrecarga y el lavado con agua demasiado caliente repetidas veces. Evite las sobrecargas y vuelva a clasificar la carga. No mezcle prendas pesadas como ropa de trabajo con prendas livianas como blusas, camisas livianas y otras prendas delicadas. Puede ser necesario lavar con agua tibia o fría.
- Quedan restos de jabón: Es probable que el detergente no se esté disolviendo en el agua. Revise la temperatura del agua o agregue detergente mientras la tina se llena de agua antes de cargar las prendas para evitar los restos de jabón en las prendas.
- Manchas en sus prendas: Se deben al uso incorrecto de suavizante para la ropa. Es probable que deba leer las instrucciones apropiadas del envase y cumplir las indicaciones correctas para el uso del suavizante.
- Las prendas quedan grisáceas o amarillentas: Esto se debe a que no se usa suficiente cantidad de detergente para las cargas grandes. Es probable que deba agregar más detergente a la carga.
- Las prendas resultan rasgadas o tienen agujeros; el desgaste es excesivo: Esto se debe a los objetos puntiagudos, tales como alfileres y hebillas de cinturón, que se dejan en los bolsillos. Debe sacar los objetos pequeños y puntiagudos que estén sueltos. Ajuste cinturones, cierres, broches de metal, etc. Controle si se está utilizando blanqueador no diluido. Nunca agregue blanqueador no diluido al lavado.

Notas:

<u>Código del problema</u>	<u>Motivo</u>
E0	La tapa superior no está cerrada durante la secuencia de comienzo demorado
E1	Obstrucción de la manguera de desagüe.
E2	La tapa superior no está cerrada durante el funcionamiento del lavado
E3	La lavadora no está equilibrada
E4	La válvula de entrada de agua está cerrada
E5	La presión de agua es demasiado baja
E6	Falla el sensor del nivel del agua. Llame al servicio de reparaciones
E7	Falla la comunicación. Llame al servicio de reparaciones

INSTRUCCIONES DE INSTALACIÓN

Herramientas y materiales necesarios

Necesitará las siguientes herramientas como ayuda para la instalación de su lavadora.

- Pinzas
- Llave inglesa
- Cinta métrica
- Guantes
- Nivel

Accesorios que se incluyen	Cantidad
1. Entradas de caliente y fría	2
2. Codo para la manguera de desagüe	1
3. Abrazadera para la manguera de desagüe	1
4. Manguera exterior de desagüe	1

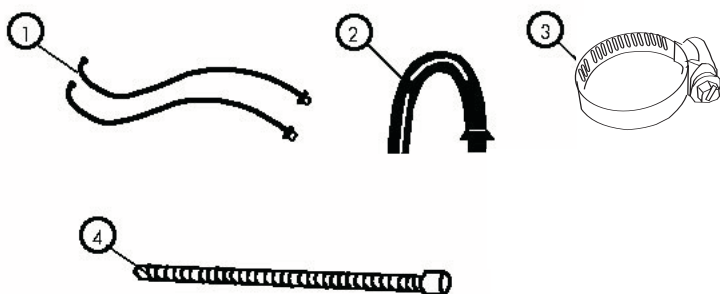

Desembalaje de su lavadora

- Quite todos los materiales de empaque. Esto incluye la base de espuma y toda la cinta adhesiva que sostiene los accesorios de la lavadora por dentro y por fuera.
 - Abra la tapa superior para quitar la abrazadera del tambor de espuma de poliestireno. Jale para quitarla.
- Nota:** Conserve la abrazadera del tambor. Vuelva a instalarla cuando deba mover la lavadora.
- Revise y quite los restos de embalaje, cinta o materiales impresos antes de usar la lavadora.

Cómo instalar la lavadora

- La lavadora tiene 4 patas niveladoras ubicadas en las cuatro esquinas inferiores. Después de colocar correctamente la lavadora en su lugar definitivo, puede nivelarla.
- Las patas niveladoras pueden ajustarse girándolas hacia la izquierda para subir la lavadora y hacia la derecha para bajarla.

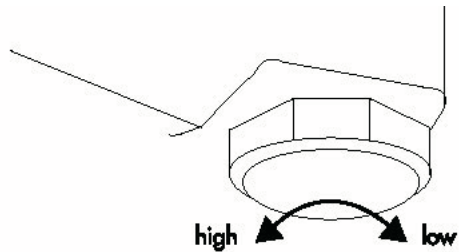

Advertencia: La nivelación de la lavadora es muy importante para evitar las vibraciones durante el centrifugado.

Pasos para la instalación

- Seleccione una ubicación adecuada para la lavadora en una superficie dura y pareja, lejos de la luz directa del sol y de las fuentes de calor, por ejemplo, radiadores, zócalos radiantes, artefactos de cocina, etc. Cualquier desnivel en el piso debe ser corregido con las patas niveladoras ubicadas en las esquinas inferiores de la lavadora. La lavadora debe estar ubicada a temperatura ambiente. No debe colocar la lavadora en lugares donde la temperatura esté por debajo del punto de congelación.

Cómo instalar la lavadora

Lea atentamente las instrucciones para la instalación antes de la instalación.

Precaution: Si después de completar estos pasos aún no está seguro de que el artefacto haya sido instalado correctamente, póngase en contacto con un instalador calificado. Se recomienda que un técnico certificado instale la lavadora para asegurarse de que la misma esté instalada correctamente.

1. Inserte una arandela plana nueva en cada extremo de la manguera de entrada de agua. Ponga la arandela firmemente en la conexión.

Nota: Es probable que deba usar pinzas para ajustar la conexión. No ajuste demasiado, ya que se puede dañar la válvula.

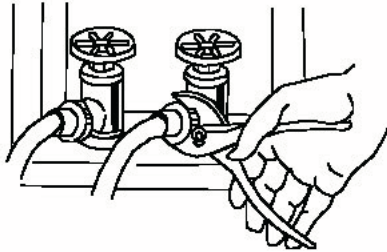

2. Conecte las mangueras de entrada de agua caliente y fría al grifo de agua caliente y fría.

3. Conecte el otro extremo a la entrada respectiva de la lavadora ubicada en la parte posterior de la misma.

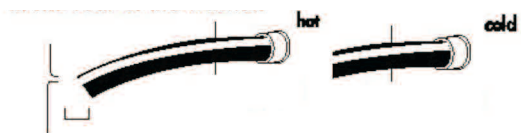

Nota: El agua caliente debe estar a una temperatura de al menos 120 °F – 140 °F (49 °C – 60 °C) para que el jabón se disuelva y para evitar que queden restos de jabón en las prendas.

4. Con la abrazadera de la manguera de desagüe, una la manguera de desagüe a la unidad como se muestra a continuación. Instale el codo de la manguera de desagüe en la tubería de la manguera exterior de desagüe.

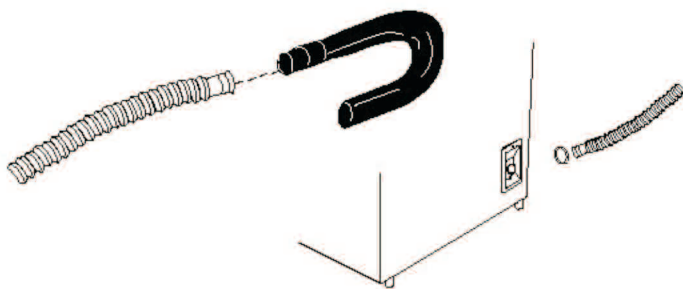

5. Enchufe la lavadora en un tomacorriente normal de 120 voltios / 60 Hz, 15 amperes.

CONEXIONES ELÉCTRICAS

Instrucciones para la conexión a tierra

Este artefacto debe tener conexión a tierra. En el caso de un cortocircuito eléctrico, la conexión a tierra reduce el riesgo de descarga eléctrica al proporcionar un cable de escape para la corriente eléctrica. Este artefacto está equipado con un cable que cuenta con conexión a tierra con un enchufe a tierra. El enchufe debe insertarse en un tomacorriente que se encuentre debidamente instalado y con conexión a tierra.



- El uso indebido del enchufe puede representar un riesgo de descarga eléctrica.
- Consulte a un electricista o personal de reparaciones calificado si no comprende completamente las instrucciones de puesta a tierra o si no está seguro de si el artefacto cuenta con la conexión a tierra apropiada.

Requisitos para la instalación eléctrica

- Este aparato debe enchufarse en un TOMACORRIENTE DE AL MENOS 15 AMPERES 110-120 VOLTIOS, 60 HZ CON CONEXIÓN A TIERRA.

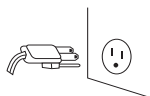

Nota: Cuando se cuenta con un tomacorriente estándar de pared de dos agujeros, es responsabilidad y obligación personal del usuario reemplazarlo por un tomacorriente de pared con tres agujeros con la adecuada conexión a tierra.

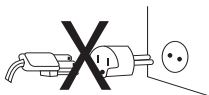

Cables de prolongación:



No se recomienda el uso de cables de prolongación.

Interrupciones de la Corriente Eléctrica

Ocasionalmente puede haber interrupciones de corriente debido a tormentas u otras causas. Desenchufe la unidad cuando esto ocurra. Cuando la corriente haya sido reestablecida enchufe nuevamente. En caso de que el corte haya sido por un período de tiempo muy prolongado limpie o vacíe el lavarropas antes de ponerlo en funcionamiento.

Garantía Limitada

Servicio en casa

Garantía completa de un año.

Por 12 meses a partir de la fecha original de compra, HAIER se hará cargo de las reparaciones o reemplazo de partes (sin cargo alguno) incluyendo la labor en caso de materiales defectuosos o funcionamiento.

Garantía limitada

Pasado el año de la fecha original de compra del producto, HAIER suministrará la partes a ningún costo, como se indica más abajo, en reemplazo de aquellas defectuosas en materiales o funcionamiento. HAIER será sólo responsable por el costo de las partes. Los demás costos y gastos como labor, traslado, etc. serán responsabilidad del propietario.

Dentro de los 5 años

HAIER le facilitará el tubo externo del lavarropas y accesorios relativos al ensamble del mismo siendo que éste fallara en su función.

Dentro de los 7 años

HAIER le facilitará el tubo de acero inoxidable interno si presentara defectos en el material o funcionamiento.

NOTA: Esta garantía comienza desde la fecha en que el producto fue adquirido por el cliente. La factura de compra debe presentarse para dar autorización al service antes de rendir el servicio.

Excepciones: Garantía de uso comercial o renta.

90 días por la labor desde la fecha original de compra.

90 días por las partes desde la fecha original de compra.

No aplica ninguna otra garantía.

Para hacer uso de los servicios de esta Garantía contacte al Centro de servicio autorizado más cercano. Todas las reparaciones deberán realizarse por un Service autorizado por Haier. Para obtener el nombre y número de teléfono del Centro de servicio más cercano por favor llame al 1-877-337-3639.

Antes de llamar, por favor, tenga a su disposición la siguiente información:

Número de modelo y número de serie de su unidad. El nombre y dirección del distribuidor en donde realizó la compra y fecha de compra.

Una clara descripción del problema que

tiene su equipo.

La prueba de compra de la unidad (la factura)

Esta garantía aplica dentro de los Estados Unidos, Puerto Rico y Canadá.

Esta garantía no alcanza:

Reemplazo o reparación de los fusibles de uso diario, cableado o plomería.

Un producto cuyo número de serie haya sido alterado o quitado.

Cualquier cargo por servicios que no sean identificados como normales de acuerdo a los horarios y áreas de servicio.

Daños a las prendas.

Daños ocurridos en el traslado.

Daños causados por una instalación inadecuada o por mal mantenimiento.

Daños por desuso, abuso accidental, fuego, inundación u otro desastre natural.

Daños por reparaciones efectuadas por personal no autorizado por HAIER.

Daños por utilización de corriente eléctrica o voltaje inadecuado.

Daños resultante por alteraciones, modificaciones o ajustes de algún elemento no autorizados por HAIER.

Ajustes al control de operaciones como le indica el manual de uso.

Mangueras, perillas, filtros y demás accesorios y partes desechables.

Labor, traslado del service, cargos de embarque de las partes a reemplazar, todo luego de transcurrido el período inicial de 12 meses.

Daños que no sean atribuibles al uso doméstico normal.

Cualquier cargo de traslado.

ESTA GARANTIA LIMITADA ESTA DADA EN LUGAR DE CUALQUIER OTRA GARANTIA, INCLUYENDO LA GARANTIA DE COMERCIALIZACION O PARA UN PROPOSITO EN PARTICULAR.

Las soluciones provistas en esta garantía son exclusivas y concedidas en lugar de cualquier otra garantía.

Esta garantía no cubre daños incidentales o consiguientes, de modo que las limitaciones anteriores pueden no alcanzarlo. Algunos Estados no permiten limitaciones en cuanto la duración de una garantía implícita, de modo que las limitaciones anteriores pueden no alcanzarlo.

Esta garantía le da derechos legales específicos, y usted gozará de otros derechos los cuales varían de Estado a Estado.

Haier América
New York, NY 10018

IMPORTANT

Do Not Return This Product To The Store

If you have a problem with this product, please contact the "Haier Customer Satisfaction Center" at 1-877-337-3639.

DATED PROOF OF PURCHASE REQUIRED FOR WARRANTY SERVICE

IMPORTANT

Ne pas Réexpédier ce Produit au Magasin

Pour tout problème concernant ce produit, veuillez contacter le service des consommateurs 'Haier Customer Satisfaction Center' au 1-877-337-3639.

UNE PREUVE D'ACHAT DATEE EST REQUISE POUR BENEFICIER DE LA GARANTIE.

IMPORTANTE

No regrese este producto a la tienda

Si tiene algún problema con este producto, por favor contacte el "Centro de Servicio al Consumidor de Haier" al 1-877-337-3639 (Válido solo en E.U.A).

NECESITA UNA PRUEBA DE COMPRA FECHADA PARA EL SERVICIO DE LA GARANTIA

Made in China
Fabriqué en Chine
Hecho en China

Haier

Haier America
New York, NY 10018

Printed in China

HLT364XXQ
Issued: JUNE 2006

Part # WD-8888-90