



RS267TD\*\*

RS265TD\*\*

# Refrigerator user manual

ENGLISH

SPANISH



imagine the possibilities

Thank you for purchasing this Samsung product.

To receive more complete service,  
please register your product at

[www.samsung.com/register](http://www.samsung.com/register)



Free Standing Appliance

# features of your side-by-side refrigerator

---

## KEY FEATURES OF YOUR NEW REFRIGERATOR

---

Your Samsung Refrigerator comes equipped with various innovative storage and energy-efficient features.

- **Twin Cooling Plus™**  
The Refrigerator and Freezer have separate evaporators. Due to this independent cooling system, the Freezer and Refrigerator cool more efficiently. Additionally, this separate air flow system prevents food odor of one compartment from seeping into other compartments.
- **Multi Airflow**  
Provides even cooling throughout the refrigerator to maintain optimal temperatures to keep food fresh.
- **LED Tower Lighting**  
See everything in a new light with LED tower lighting.
- **Premium Design Ice and Water Dispenser**  
Quick and easy access to filtered water and cubed/crushed ice with the external dispenser.
- **External Digital Display and Control**  
Controlling the refrigerator is easy with the external digital display. It shows the inside temperatures, when to change your filter and also controls the ice and water dispenser.
- **Clear View Icemaker**  
The Icemaker is located in the freezer door, this ensures that all the freezer shelf space can be fully utilized. Ice cubes are quickly produced and the clear ice bucket lets you easily see the amount of ice cubes produced.
- **CoolSelect Zone™ Drawer (RS267TD \*\*only)**  
User can select Quick Cool, Thaw and Select button to quickly chill, thaw and cool items.
- **Water Filtration System**  
Easy to exchange water filter.
- **Digital Display and Temperature Control**
- **Door Alarm**  
Beep sound reminds you the door is open.



For easy future reference, write the model and serial number down. You will find your model number on the left bottom side of the refrigerator.

Model # \_\_\_\_\_

Serial # \_\_\_\_\_

# safety Information

## SAFETY INFORMATION











Before using your new Samsung Side-By-Side Refrigerator, please read this manual thoroughly to ensure that you know how to safely and efficiently operate the features and functions that your new appliance offers.

This appliance is not intended for use by people (including children) with reduced physical, sensory or mental capabilities, or lack of experience and knowledge, unless they have been given supervision or instruction concerning use of the appliance by a person responsible for their safety.

- Failing to do so may result in electric shock, fire, an explosion, problems with the product, or injury.

Because the following Instructions cover various models, the characteristics of your refrigerator may differ slightly from the refrigerator described in this manual. If you have any questions contact us at 1-800-SAMSUNG or find help and information online at [www.samsung.com](http://www.samsung.com).

### Important safety symbols and precautions:

 <b>WARNING</b>	Hazards or unsafe practices that may result in <b>severe personal injury or death.</b>
 <b>CAUTION</b>	Hazards or unsafe practices that may result in <b>minor personal injury or property damage.</b>
	Do NOT attempt.
	Do NOT disassemble.
	Do NOT touch.
	Follow directions carefully.
	Unplug the power plug from the wall socket.
	Make sure the refrigerator is grounded to prevent electric shock.
	Call the contact center for help.
	Note.

**These warning signs are here to prevent injury to you and others.**

**Please follow them carefully.**

**After reading this section, keep it in a safe place for future reference.**

- **R600a or R134a can be used as a refrigerant. Check the compressor label on the rear of the appliance and the rating label inside the fridge to see which refrigerant is used for the refrigerator.**

# safety Information

---



## SEVERE WARNING SIGNS FOR INSTALLATION

---

- ☐ • Do not install the refrigerator in a damp place or place where it may come in contact with water.
    - Deteriorated insulation of electrical parts may cause an electric shock or fire.
  - Do not install this appliance in a humid, oily or dusty location, in a location exposed to direct sunlight and water (rain drops).
  - Do not place this refrigerator in direct sunlight or expose to the heat from stoves, room heaters or other appliance.
  - Do not plug several appliances into the same multiple power board. The refrigerator should always be plugged into its own individual electrical board which has a voltage rating that matched the rating plate.
    - This provides the best performance and also prevents overloading house wiring circuits, which could cause a fire hazard from overheated wires.
  - If the wall socket is loose, do not insert the power plug.
    - There is a risk of electric shock or fire.
  - Do not use a cord that shows cracks or abrasion damage along its length or at either end.
  - Do not bend the power cord excessively or place heavy articles on it.
  - Never unplug your refrigerator by pulling on the power cord. Always grip plug firmly and pull straight out from the outlet.
    - Damage to the cord may cause short-circuit, fire and/or electric shock.
  - Do not use aerosols near the refrigerator.
    - Aerosols used near the refrigerator may cause an explosion or fire.
  - The water supply to this refrigerator must only be installed/connected by a suitably qualified person and connect to a potable water supply only.
  - In order to operate the ice maker properly, water pressure of 20~125 psi is required.
- 
- ★ • This refrigerator must be properly installed and located in accordance with the manual before it is used.
  - Connect the power plug in proper position with the cord hanging down.
    - If you connect the power plug upside down, the wire can get cut off and cause a fire or electric shock.
  - When moving the refrigerator, be careful not to roll over or damage the power cord.
    - This constitutes a fire hazard.
  - Make sure that the power plug is not squashed or damaged by the back of the refrigerator.
  - Keep the packing materials out of reach of children.
    - There is a risk of death from suffocation if children put them on their head.
  - The appliance must be positioned so that the plug is accessible after installation.
  - You need to remove all the protective plastic film before you initially plug in to use the product.
- 
- ⚡ • The Refrigerator must be safely grounded
    - Always make sure that you have grounded the Refrigerator before attempting to investigate or repair any part of the appliance. Power leakages can cause severe electric shock.

- **Never use gas pipes, telephone lines or other potential lightning attractors as an electrical ground.**
    - Improper use of the grounding plug can result in a risk of electric shock.
- If it is necessary to use an extension cord, use only a 3-wire extension cord that has a 3-blade grounding plug and a 3-slot receptacle that will accept the plug on the appliance. The marked rating of the extension cord should be AC115-120V, 10A, or more. If a grounding adapter is used, make sure the receptacle box is fully grounded.

- 
-  • If the power cord is damaged, have it replaced immediately by the manufacturer or its service agent.

## CAUTION SIGNS FOR INSTALLATION

---

-  • Allow sufficient space to install the refrigerator on a flat surface.
  - If your refrigerator is not level, the internal cooling system may not work correctly.
- Keep ventilation opening in the appliance enclosure or mounting structure clear of obstruction.
- Allow the appliance to stand for 2 hours after installation.

## SEVERE WARNING SIGNS FOR USING

---

-  • Do not insert the power plug with wet hands.
- Do not store articles on the top of the appliance.
  - When you open or close the door, the articles may fall and cause personal injury and/or material damage.
- Do not put a container filled with water on the refrigerator.
  - If spilled, there is a risk of fire or electric shock.
- Children should be supervised to ensure that they do not play with the appliance.
- Do not let children hang on the door. A serious injury may occur.
- Do not let children enter inside of the refrigerator. There is a risk of children entrapment.
- Do not insert your hands into the bottom area under the appliance.
  - Any sharp edges may cause personal injury.
- Do not let children step on drawer's cover.
  - The drawer may break and cause them to slip.
- Do not overfill the refrigerator with food.
  - When you open the door, an item may fall out and cause personal injury or material damage.
- Please observe maximum storage times and expiry dates of frozen goods.
- Do not touch the inside walls of the freezer or products stored in the freezer with wet hands.
  - This may cause frostbite.
- Never put fingers or other objects into the water dispenser hole, ice chute and ice maker bucket.
  - It may cause personal injury or material damage.
- Do not spray inflammable gas near the refrigerator.
  - There is a risk of explosion or fire.
- Do not store volatile or flammable substances in the refrigerator.
  - The storage of benzene, thinner, alcohol, ether, LP gas and other such products may cause explosions.





# safety Information

---



## SEVERE WARNING SIGNS FOR USING(CONT'D)



---

-  • Do not store pharmaceuticals products, scientific materials or temperature sensitive products in the refrigerator.
    - Products that require strict temperature controls must not be stored in the refrigerator.
  - Do not place or use an electrical appliance inside the refrigerator, unless it is of a type recommended by the manufacturer.
  - Do not use mechanical devices or any other means to accelerate the defrosting process, other than those recommended by the manufacturer.
  - Do not damage the refrigerant circuit.
- 
-  • Do not disassemble or repair the refrigerator by yourself.
    - You run risk of causing a fire, malfunction and/or personal injury.
- 
-  • Children should be supervised to ensure that they do not play with the appliance.
  - Bottles should be stored tightly together so that they do not fall out.
  - This product is intended only for the storage of food in a domestic environment.
  - If a gas leak is detected, avoid any naked flames or potential sources of ignition and air the room in which the appliance is standing for several minutes.
  - Use only the LED Lamps provided by manufacturer or service agents
- 
-  • Pull the power plug out of the socket before changing the interior lamps of the refrigerator.
    - Otherwise, there is a risk of electric shock.
- 
-  • If there are burning smells or smoke, pull out power plug immediately and contact your Samsung Electronics service center.
  - If you experience difficulty when changing the light, contact service agents.
  - If the products equipped with LED Lamp, do not disassemble Lamp Cover and LED Lamp by yourself.
    - Please contact your service agents.
  - If any dust or water is in refrigerator, pull out power plug and contact your Samsung Electronics service center.
    - Otherwise there is a risk of fire.



## CAUTION SIGNS FOR USING

---

-  • Do not re-freeze frozen foods that have thawed completely.  
Do not place carbonated or fizzy drinks in the freezer compartment. Do not put bottles or glass containers in the freezer.
    - When the contents freeze, the glass may break and cause personal injury.
- 
-  • Service warranty and Modification.
    - Any changes or modifications performed by a 3rd party on this finished appliance is not covered under Samsung warranty service, nor can Samsung be responsible for safety issues that result from 3rd party modifications.
  - Do not block air holes.
    - If the air holes are blocked, especially with a plastic bag, the refrigerator can be over cooled. If this cooling period lasts too long, the water filter may break and cause water leakage.

- If the refrigerator is disconnected from the power supply, you should wait for at least five minutes before plugging it back.
- If you have a long vacation planned or the refrigerator is not to be used for a long period of time, you must empty the refrigerator and pull out the power plug and close the water valve.
  - Deterioration in the insulation may cause fire.
  - Otherwise, water leakage may occur.
- In the event of a power failure, call the local office of your Electricity Company and ask how long it is going to last.
  - Most power failures that are corrected in an hour or two will not affect your refrigerator temperatures. However, you should minimize the number of door openings while the power is off.
  - But should the power failure last more than 24hours, remove all frozen food.
- Unplug the power plug during a thunder/lightning storm.
- Wipe excess moisture from the inside and leave the doors open.
  - Otherwise, odor and mold may develop.
- To get best performance of product,
  - Do not place foods too closely in front of the vents at the rear of the appliance as it can obstruct free air circulation in the refrigerator compartment.
  - Wrap the food up properly or place it in airtight containers before putting it into the refrigerator.
  - Do not store food which goes bad easily at low temperature, such as bananas, melons.
  - Use only the ice maker provided with the refrigerator.
  - Your appliance is frost free, which means there is no need to manually defrost your appliance, as this will be carried out automatically.
  - Temperature of frozen food during defrosting can shorten its storage life.
  - The appliance might not operate consistently (possibility of defrosting of contents or temperature becoming too warm in the frozen food compartment) when sited for an extended period of time below the cold end of the range of temperature for which the refrigerating appliance is designed.
  - The fuse on refrigerator must be changed by a qualified technician or service company.
    - > Failing to do so may result in electric shock or personal injury.
  - Do not place food inside the refrigerator in a haphazard way.
    - > The food will not cool properly.
  - Do not use a hair dryer to dry the inside of the refrigerator. Do not place a lighted candle in the refrigerator for removing bad odors.
    - > This may result in electric shock or fire.
- Fill water tank, ice tray, water cubes only with potable water.





- When the refrigerator gets wet by water, pull out the power plug and contact your Samsung Electronics service center.

# safety Information

---

## CAUTION SIGNS FOR CLEANING

---

-  • Do not directly spray water inside or outside the refrigerator.  
- There is a risk of fire or electric shock.
-  • Remove any foreign matter or dust from the power plug pins. Do not use a wet or damp cloth when cleaning the plug, remove any foreign material or dust from the power plug pins.  
- Otherwise there is a risk of fire or electric shock.
-  • Unplug the refrigerator before cleaning and making repairs.

## SEVERE WARNING SIGNS FOR DISPOSAL

---

-  • Risk of child entrapment. Before you throw away your old refrigerator or freezer.
  - Take off the doors.
  - Leave the shelves in place so that children may not easily climb inside.
- Please dispose of the packaging material for this product in an environmentally friendly manner.
- Leave the shelves in place so that children may not easily climb inside. Ensure that none of the pipes on the back of the appliance are damaged prior to disposal.
- When disposing of this refrigerator, remove the door/door seals and door latch so that small children or animals cannot become trapped inside.  
Children should be supervised to ensure that they do not play with the appliance.
- Cyclopentane is used as in the insulation. The gases in insulation material require a special disposal procedure. Please contact your local authorities in regard to the environmentally safe disposal of this product. Ensure that none of the pipes on the back of the refrigerator are damaged prior to disposal.

## STATE OF CALIFORNIA PROPOSITION 65 WARNINGS:

---

- The California Safe Drinking Water and Toxic Enforcement Act requires the Governor of California to publish a list of substances known to the State of California to cause cancer, birth defects, or other reproductive harm, and requires businesses to warn of potential exposure to such substances. This product contains a chemical known to the State of California to cause cancer, birth defects, or other reproductive harm. This appliance can cause low-level exposure to some of the substances listed, including benzene, formaldehyde, and carbon monoxide.



# contents

---

## SETTING UP YOUR SIDE-BY-SIDE REFRIGERATOR

# 10

- 10 Getting ready to install the refrigerator
- 12 Setting up the refrigerator
- 17 Leveling the refrigerator
- 18 Making minor adjustment to the doors
- 19 Checking the water dispenser line
- 20 Installing the water line

## OPERATING YOUR SIDE-BY-SIDE REFRIGERATOR

# 22

- 22 Checking the control panel
- 23 Using the control panel
- 25 Using the ice and cold water dispenser
- 26 Storing food

## CLEANING AND MAINTAINING YOUR SIDE-BY-SIDE REFRIGERATOR

# 28

- 28 Removing the freezer/fridge accessories
- 29 Cleaning the refrigerator
- 30 Changing the water filter

## APPENDIX

# 31

- 31 Troubleshooting

## WARRANTY

# 32

- 32 Warranty

## WIRING DIAGRAM

# 34

- 34 Wiring diagram

# setting up your side-by-side refrigerator

## GETTING READY TO INSTALL THE REFRIGERATOR

Congratulations on the purchase of your Samsung Side-By-Side Refrigerator. We hope you will enjoy the many state-of-the-art features and efficiencies that this new appliance has to offer.

### Selecting the best location for the refrigerator

- Select a location with easy access to the water supply.
- Select a location without direct exposure to sunlight.
- Select a location with level (or nearly level) flooring.
- Select a location with enough space for the refrigerator doors to open easily.
- Allow sufficient space to install the refrigerator on a flat surface.
  - If your refrigerator is not level, the internal cooling system may not work correctly.
  - Refer to drawing and dimensions below for overall space required for use.

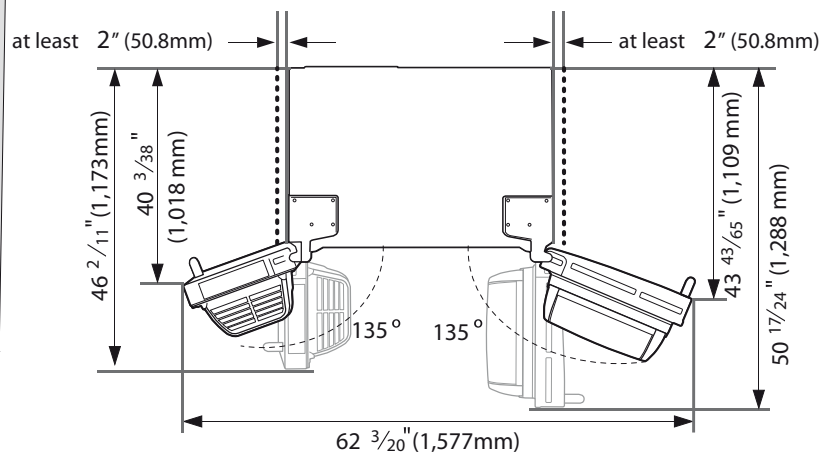
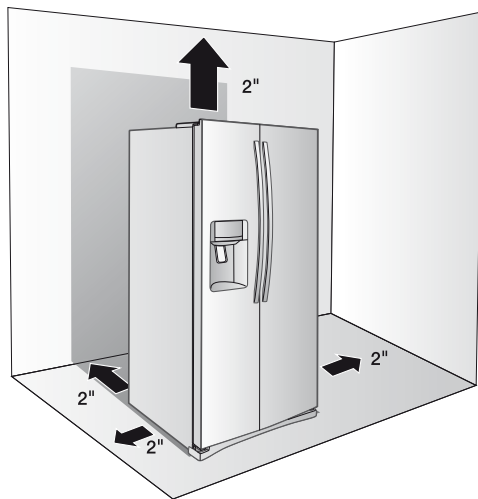

Do not install the refrigerator where the temperature can drop below 50°F (10°C).

### When moving your refrigerator

To prevent floor damage, be sure the front leveling legs are in the up position (above the floor). Refer to 'Leveling the refrigerator' in the manual (page 17).

To protect the finish of the flooring, place a protection sheet, such as packing carton under the refrigerator.

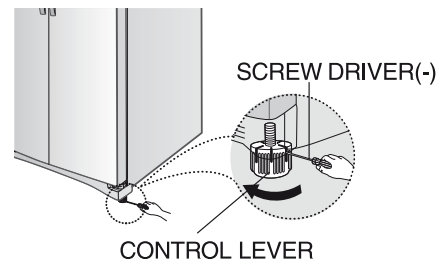

When installing, servicing or cleaning behind the refrigerator, be sure to pull the unit straight out and push back in straight after finishing.



First things first! Make sure that you can easily move your refrigerator to its final location by measuring doorways (both width and height), thresholds, ceilings, stairways, etc.

The following chart details the exact height and depth.

MODEL		RS267TD**/ RS265TD**	
Dimensions [mm(inch)]	Width	Only Cabinet	908 (35 3/4)
		With Leg Front	914.4 (36)
		Only Cabinet	763.3 (30 1/16)
	Depth	With Door	875 (34 29/64)
		With Handle	940 (37)
		90° Open	F 1,173 (46 2/11) / R 1,288 (50 17/24)
		135° Open	F 1,018 (40 3/38) / R 1,109 (43 43/65)
	Height	Only Cabinet	1,740 (68 1/2)
		With Hinge	1,760 (69 9/32)
		With Door	1,775 (69 7/8)



- Allow clearance to the right, left, back and top when installing. This will help reduce power consumption and keep your energy bills lower.
- Make sure you disconnect the water supply line BEFORE removing the freezer door. To avoid damage, refer to 'Separating the water line from the refrigerator' in the manual (page 14).

# setting up your side-by-side refrigerator

## SETTING UP THE REFRIGERATOR

Now that you have your new Refrigerator installed in place, you are ready to set up and enjoy the features and functions of the appliance. By completing the following steps, your Refrigerator should be fully operational. If not, first check the power supply and electricity source or try the troubleshooting section at the back of this user's guide. If you have any further questions, contact your Samsung Electronics service center.

1. Place the Refrigerator in an appropriate location with reasonable clearance between the wall and the Refrigerator. Refer to installation instructions in this manual.
2. Once the Refrigerator is plugged in, make sure the interior light comes on when you open the doors.
3. Set the Temperature control [Refer to 'Freezer/Fridge(Temperature adjustment)', page 23] to the coldest temperature and wait for an hour. The Freezer will get slightly chilled and the motor will run smoothly.
4. After powering the Refrigerator, it will take a few hours to reach the appropriate temperature. You can store food and drinks in the Refrigerator after the temperature is sufficiently cool.
5. Assemble the water line to the refrigerator and verify that the couplers are correctly assembled without water leakage. (Refer to 'Installing the water line', page 20)



Check the accessory list below.



Hex wrench



Compression fitting



Compression nut



Clip fitting lock(red)

## Installing the handles

1. Take the handles out from the right side door.

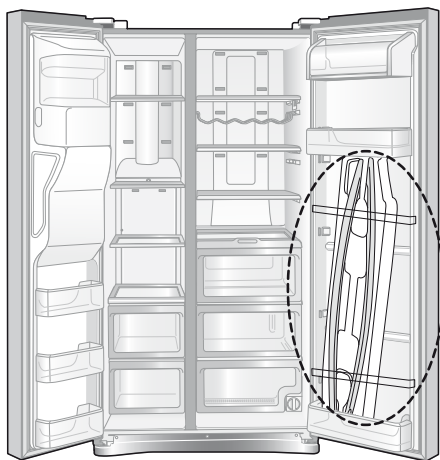

The handles are included in the package.

---

2. By using Phillips screwdriver, fix the screw and then put the handle on the fixer. (OPTIONAL)

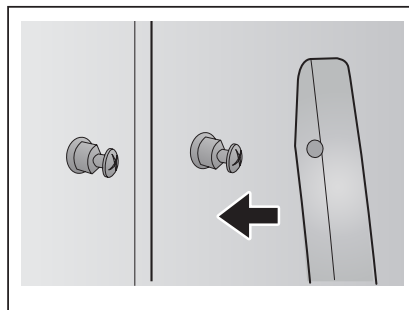

---

3. By using L-wrench, fix the screw with the Longer part of it and then fully tighten up with the shorter part.

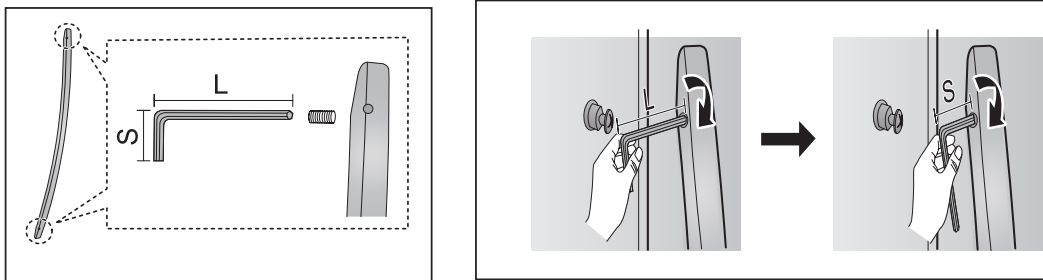

---

Note: To best conceal the connection points: Assemble the handles with the mounting screws facing each other.

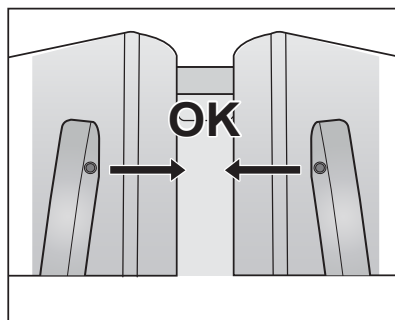

# setting up your side-by-side refrigerator

## SETTING UP THE REFRIGERATOR(CONT'D)

If your entrance won't allow the refrigerator to pass easily through it, you can remove the doors.

### Tools you will need



### Removing the Front Leg Cover

First, open both the freezer and refrigerator doors, and then take off the front leg cover by turning the three screws counter-clockwise.

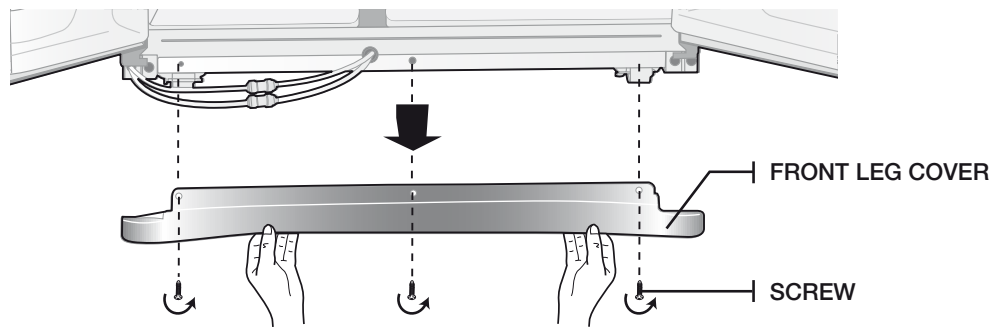

### Separating the Water Supply Line from the Refrigerator

1. Remove two water lines (gray one is for ice and the other one is for water) by pressing the coupler **1** and pulling the water line **2** away.

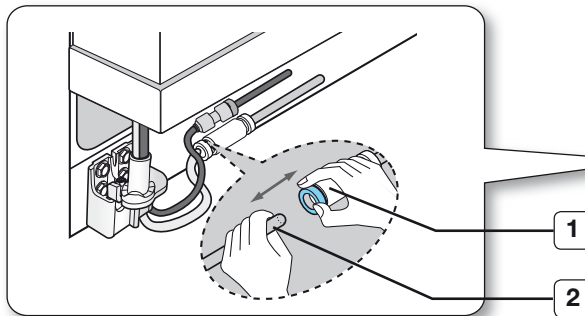

 Make sure the color of the water lines match.

### Reattaching the Water Supply Line

1. The Water Line must be fully inserted to the marked line to prevent water leakage from the dispenser.

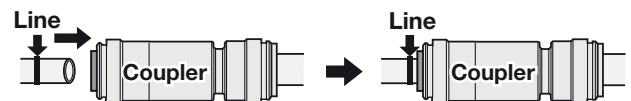

2. Insert the 2 clips in the install pack and check that each clip holds the line firmly. These clips are for door re-installation only.



 The water line must be fully inserted to the marked line to prevent water leakage from the dispenser.

## Removing the freezer door

A few things to mention first.

- Make sure that you lift the door straight up so the hinges are not bent or broken.
- Be careful not to pinch the water tubing and wire harness on the door.
- Place doors on a protected surface to prevent scratching or damage.
- Is necessary two people for disassembling doors.

1. With the Freezer door closed, remove the upper hinge cover **1** using a screwdriver, and then disconnect the wires **2**.

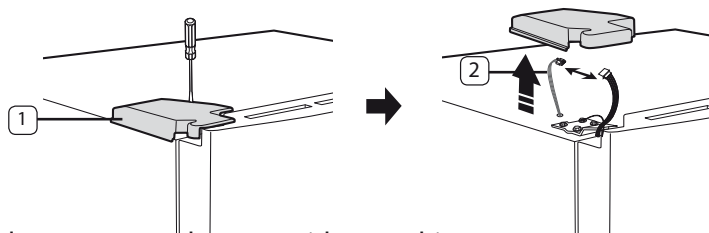

 Be careful, no damage sensor harness with cover hinge.

2. Remove hinge bolts **3** with a 10mm Socket Wrench and a ground screw **4** counter-clockwise, and take off the upper hinge **5** in the direction of the arrow. Be careful when removing the door to ensure that it does not fall on you.

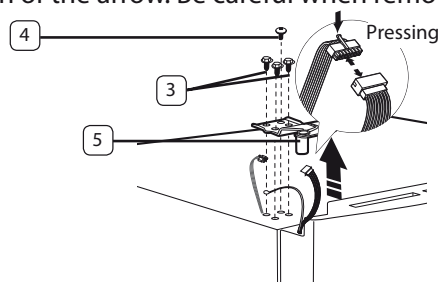

3. Before remove the bolts, disassembling Cover Leg front and hoses. Open the Freezer door before lifting it up. Remove the door from the lower hinge **6** by carefully lifting the door **7**.

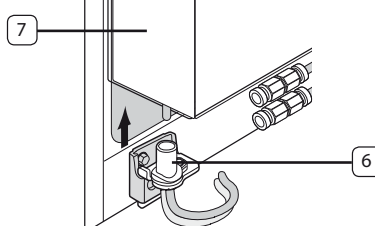

4. Remove the lower hinge **8** from the lower hinge bracket **9** by lifting the lower hinge in the direction of the arrow.

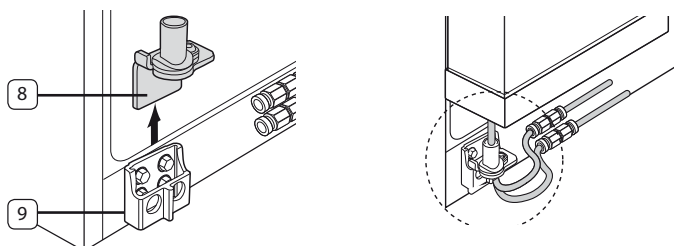

Make sure to put the water line through the lower hinge before assembling it.

## Reattaching the freezer doors



To reattach the freezer doors, replace parts in reverse order.

# setting up your side-by-side refrigerator

## SETTING UP THE REFRIGERATOR(CONT'D)

### Removing the fridge door

1. With the door closed, remove the upper hinge cover **1** using a screwdriver

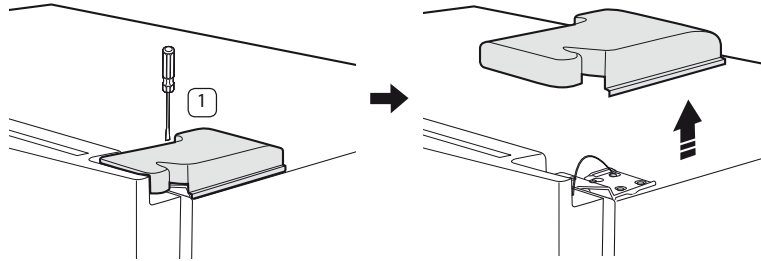

2. Remove hinge bolts **2** with a 10mm Socket Wrench and ground screw **3** counter-clockwise, and take off the upper hinge **4** in the direction of the arrow. Be careful when removing the door to ensure that it does not fall on you.

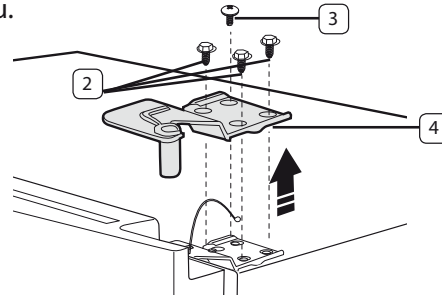

Do not remove the sensor assembled in the right upper hinge cover.

3. Before remove the bolts, disassembling Cover Leg front and hoses. Remove the door from the lower hinge **6** by lifting the door **7**.

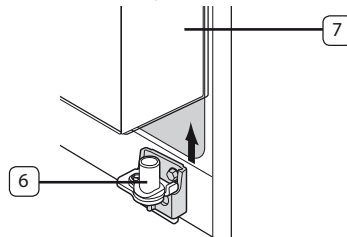

4. Remove the lower hinge **8** from the lower hinge bracket **9** by lifting the lower hinge in the direction of the arrow.

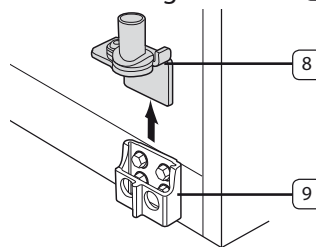

### Reattaching the fridge door



To reattach the fridge doors, replace parts in reverse order.



## LEVELING THE REFRIGERATOR

Now that the doors are back on the refrigerator, you want to make sure the refrigerator is level so that you can make final adjustments. If the refrigerator is not level, it will not be possible to get the doors perfectly even.

 The front of the refrigerator is also adjustable.

### Before leveling the refrigerator, remove the front leg cover

Open both the freezer and fridge doors, and then take off the front leg cover by turning the three screws counter-clockwise.

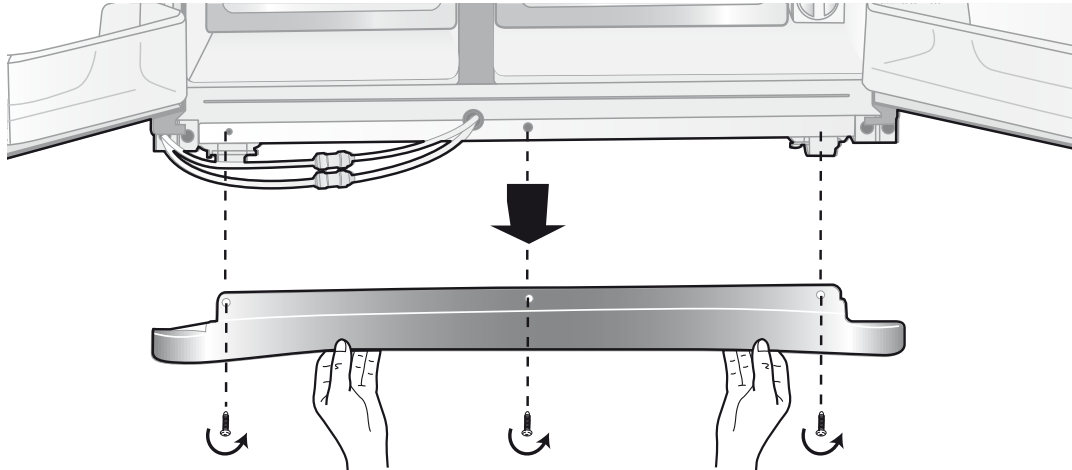



### When the Freezer part is lower than the Fridge part.

Insert a flat-blade screwdriver into a slot on the Freezer Leg, then turn it clockwise.

### When the Fridge part is lower than the Freezer part.

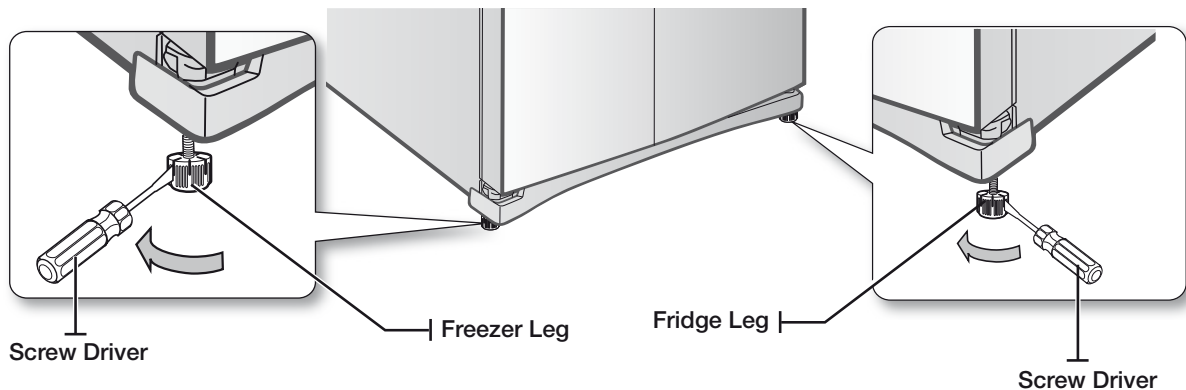
Insert a flat-blade screwdriver into a slot on the Fridge Leg, then turn it clockwise.



 Refer to the next section for the best way to make very minor adjustments to the doors.

# setting up your side-by-side refrigerator

## MAKING MINOR ADJUSTMENTS TO THE DOORS

Remember, a level refrigerator is necessary for getting the doors perfectly even. If you need help, review the previous section on levelling the refrigerator.

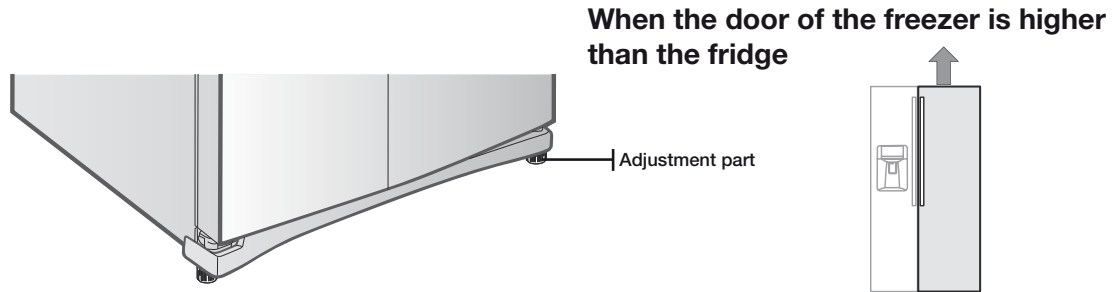

Open the doors and adjust them, one at a time, as follows:

1. Unscrew the nut **1** from the lower hinge until it reaches the upper end of the bolt **2**.  
When you release the nut **1**, make sure that you use the hex wrench provided **3** to loosen the

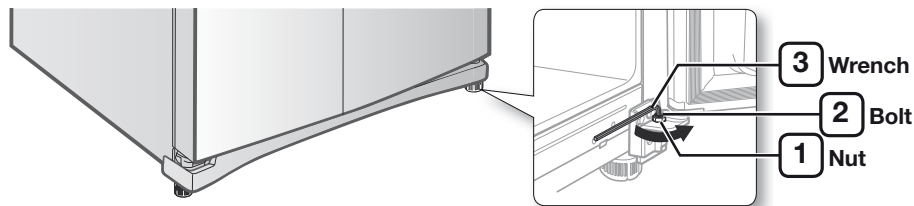

- bolt **2** in a counter-clockwise direction. You should then be able to unscrew the nut **1** with your fingers.

2. Adjust the height difference between the doors by turning the bolt **2** clockwise or counter clockwise .

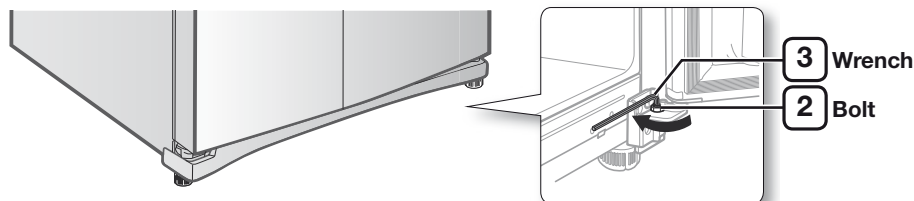

- When you turn clockwise , the door will move up.

3. After adjusting the doors, turn the nut **1** clockwise until it reaches the lower end of the bolt, then tighten the bolt again with the wrench **3** to fix the nut in place **1**.

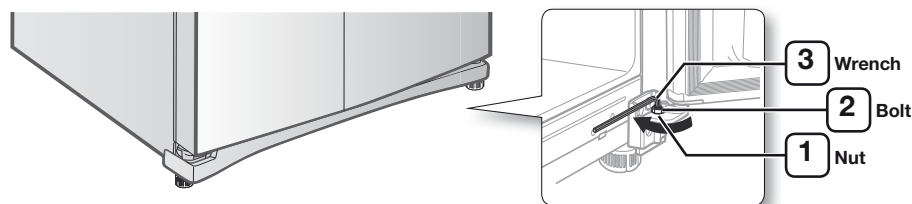

- If you do not secure the nut firmly, the bolt may release.

## CHECKING THE WATER DISPENSER LINE

A water dispenser is one of the helpful features on your new Samsung Refrigerator. To help promote better health, the Samsung water filter removes unwanted particles from your water. However, it does not sterilize or destroy microorganisms. You may need to purchase a water purifying system to do that.

In order for the ice maker to operate properly, a water pressure of 20~125 psi (pound per square inch) is required. Under normal conditions, a 170 cc (5.75 oz.) paper cup can be filled in 10 seconds.

If the Refrigerator is installed in an area with low water pressure (below 20psi), you can install a booster pump to compensate for the low pressure.

After installing the water dispenser line, make sure the water storage tank inside the Refrigerator is properly filled. To do this, press the water dispenser lever until the water runs from the water outlet.

-  Water line installation kits are available at extra cost from your dealer. We recommend using a water supply kit that contains copper tubing.

### Connecting to the water supply line

1. First, shut off the main water supply line.
2. Locate the nearest cold, drinking water line.
3. After complete the water supply installation (Water Line & Filter), turn your main water supply back on and flush 3 gallons(Flush approximately 6 minutes) into a bucket to clear and prime the water filter.

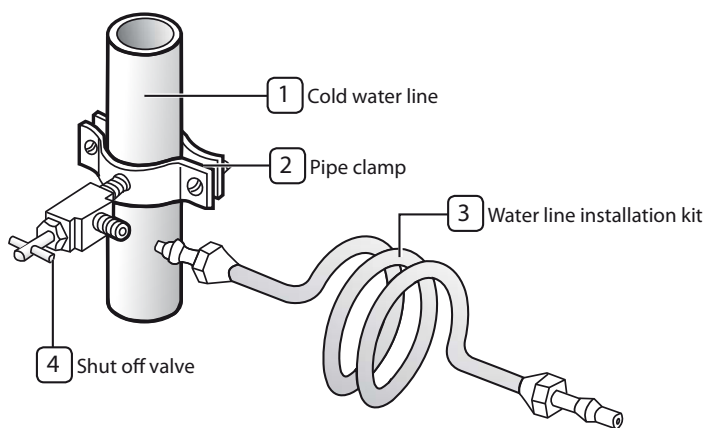

# setting up your side-by-side refrigerator

## INSTALLING THE WATER LINE

### Connecting the water line to the Refrigerator.

There are several items that you need to purchase to complete this connection. You may find these items sold as a kit at your local hardware store.

- 1/4" compression nut
- plastic tubing
- copper tubing
- ferrule

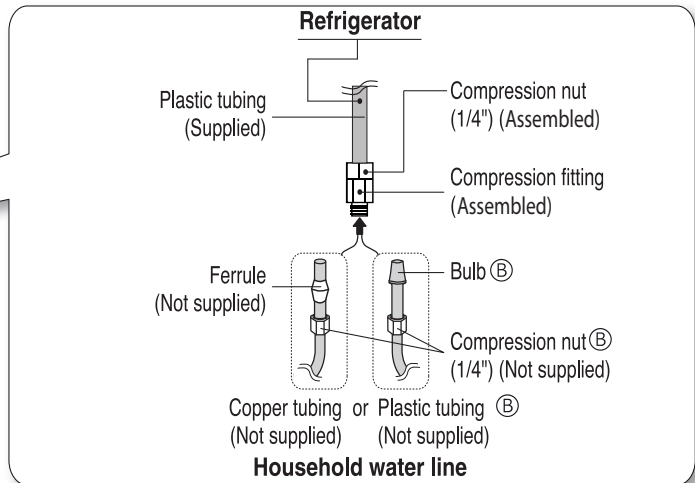
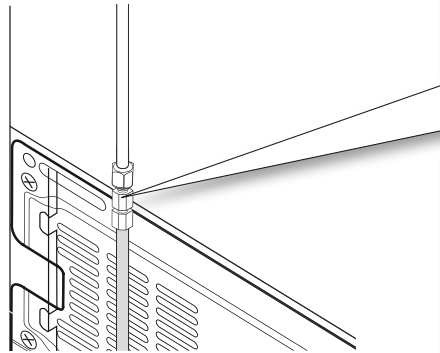

1. Tighten the compression nut (B) into the 1/4" compression fitting.
  - If you are using copper tubing, slip the compression nut (B) (not included) and ferrule (not included) on copper tubing (not included) as shown.
  - If you are using plastic tubing (B), insert the molded end (Bulb) of the plastic tubing (B) into the compression fitting.



Do not use without the molded end (Bulb) of the plastic tubing (B).

2. Tighten the compression nut (B) into the compression fitting. Do not over-tighten the compression nut (B).

3. Turn water on and check for any leakage.



Only connect the water line to a drinkable water source.

If you have to repair or disassemble the water line, cut off 1/4" of the plastic tubing to make sure you get a snug, leak-free connection.

### When using power cord

To prevent power cord damage, after product installation, arrange the remaining power cord to the unit cover and fix.

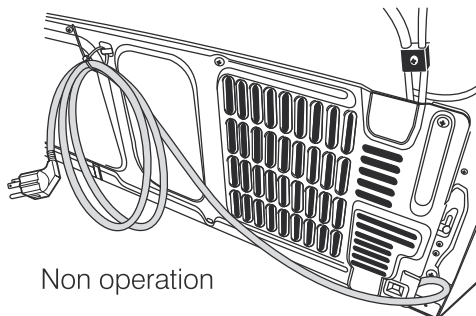

Non operation

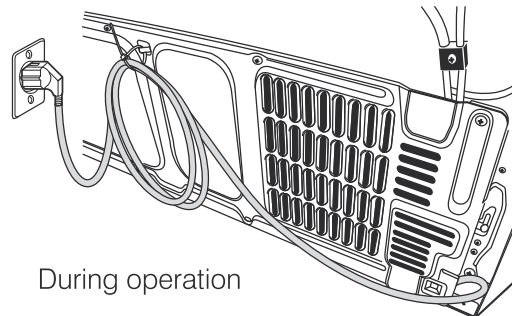

During operation

## Removing residual matter inside the water supply line after installing filter

1. Turn ON the main water supply.
2. Press the **Water** button and push the dispenser pad.  
Refer to 'Checking the control panel' in the manual (page 22)
3. Flush 3 gallons of water through the filter before use.  
(Flush approximately 6 minutes.)  
This will clean the water supply system and remove air from the lines.
4. Additional flushing may be required in some households.
5. Open the refrigerator door and make sure there are no water leaks coming from the water filter.

 A newly installed water filter cartridge may cause water to briefly spurt from the water dispenser. This is due to air getting into the line. It should pose no problem to operation.

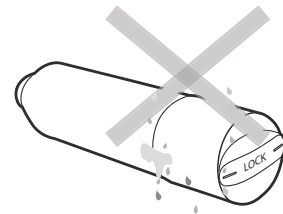
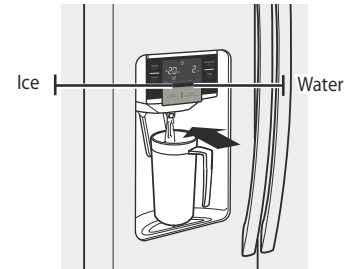

# operating your side-by-side refrigerator

## CHECKING THE CONTROL PANEL

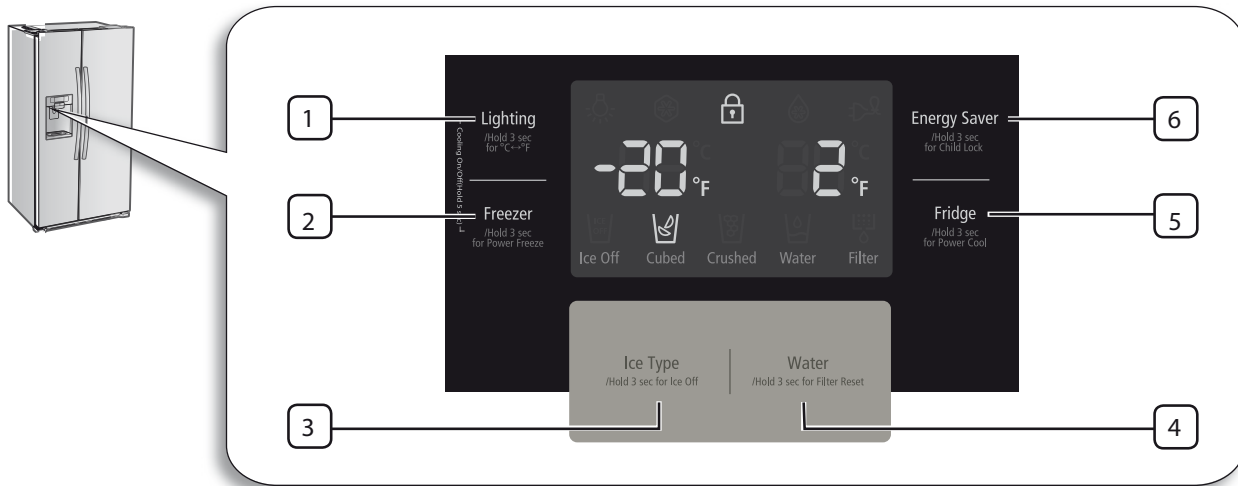

<b>1</b> Lighting	Press the Lighting button to turn on the dispenser LED lamp.
<b>2</b> Freezer (Hold 3 sec for Power Freeze)	Press the Freezer button to set the freezer temperature between cold and coldest. Press and hold the Freezer button for 3 seconds to activate Power Freeze function which speeds up the freezing process in the freezer.
<b>3</b> Ice Type (Hold 3 sec for Ice Off)	Press the Ice Type button to get ice from the dispenser. Press the Ice Type button to select cubed or crushed ice. Press and hold the Ice Type button for 3 seconds to turn the ice making function off.
<b>4</b> Water (Hold 3 sec for Filter Reset)	Press the Water button to get water from the dispenser. Press and hold the Water button for 3 seconds after changing the filter to reset the filter schedule.
<b>5</b> Fridge (Hold 3 sec for Power Cool)	Press the Fridge button to set the Fridge temperature between cold and coldest. Press and hold the Fridge button for 3 seconds to activate Power Cool function which speeds up the cooling process in the refrigerator.
<b>6</b> Energy Saver (Hold 3 sec for Child Lock)	For better energy efficiency, press the Energy Saver button. If condensation occurs on the doors, turn the Energy Saver Button function off. If you press and hold the Energy Saver button for 3 seconds, all buttons will be locked and the dispenser pad will not work.

 To deactivate the secondary functions (such as Power Freeze, Ice Off, Power Cool and Child Lock), press and hold the corresponding button again for 3 seconds.

## USING THE CONTROL PANEL

### Freezer/Fridge (Temperature adjustment)

Press the **Freezer** or **Fridge** button until the desired temperature is set.

For lower temperature, press the **Freezer** or **Fridge** button until more LED lights (coldest).

For higher temperature, press the **Freezer** or **Fridge** button until less LED lights (cold).

Each time you press the **Freezer** or **Fridge** button, temperature indicator will change in below order.

#### • Freezer

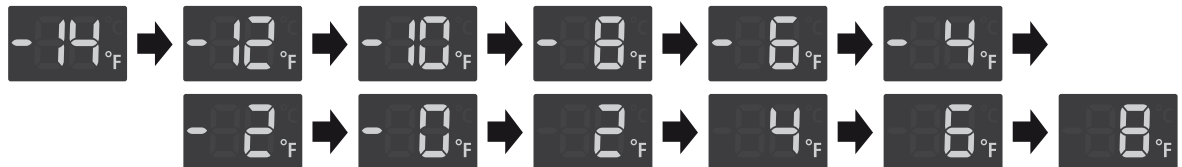

#### • Fridge



### Lighting

This icon will light up when you activate the Lighting function. In this case, the dispenser light (under the display) will be on constantly. If you would like the dispenser light to come on only when using the dispenser, turn the Lighting function off by pressing the **Lighting** button.

### Power Freeze

This icon will light up when you activate the Power Freeze function. Power Freeze function generates cool air for 72 hours continuously and it makes the inside of the refrigerator cool faster. This function is useful when you make ice more quickly. When you have enough, just press and hold the **Freeze** (Hold 3 sec for Power Freeze) button again for 3 seconds to cancel the Power Freeze function.

 When you use this function the energy consumption of the refrigerator may increase. Remember to turn it off when you do not need it and return the freezer to your original temperature setting.

### Child Lock

This icon will light up when you activate the Lock function. In this case, you will not be able to use the control panel. If you press and hold the **Energy Saver** (Hold 3 sec for Child Lock) button again for 3 seconds, you will be able to use the control panel again.

### Power Cool

This icon will light up when you activate the Power Cool function. Power Cool function is great for a quick fridge cool down. If you activate the Power Cool function, inside temperature of the Fridge will decrease for about two and a half hours.

### Energy Saver

This icon will light up when you activate the Energy Saver function. The Energy Saver function is automatically set to “ON” when power is supplied to the Refrigerator. If condensation occurs on the doors, turn the Energy Saver function off.

 In some places, water drop may be generated on the door part. In this case, it is recommended to turn off the Energy saver function.

# operating your side-by-side refrigerator

## USING THE CONTROL PANEL(CONT'D)

### Filter Indicator

When the filter indicator light changes to red, it is time to change the filter. Typically this happens about every 6 months.

The filter Indicator will be Blue when you initially insert the water filter.

The filter Indicator will be purple when you have used your water filter for 5 months.

The filter Indicator will be Red when you have used your water filter for 6 months.

### Water

This icon will light up when you activate the Water function.

### Cubed Ice , Crushed Ice

Enjoy cubed or crushed ice by selecting your preference from the digital control panel. The ice type light indicates the type of ice that is currently chosen.

### Ice Off

This icon will light up when you activate the Ice Off function. In this case, the ice will not be produced.



If the refrigerator's water supply line is not connected and water is not being supplied to the refrigerator, the refrigerator will make unusual noises if the ice maker is on or if you push the water dispenser lever. To stop the noises, press the Ice Type button until the Ice Off icon lights up (at least 3 seconds) indicating that the ice maker is off.

If the water line is connected, and your refrigerator is making unusual noises, see if the water supply valve on the line connected to your refrigerator is closed, preventing water from flowing into the refrigerator. If the valve is closed, open the valve.

## Demo Mode

### Canceling cooling off mode (Freezer/Fridge Temperature Indicator moving)



The Cooling Off function is when the refrigerator is for store display, won't generate ice and cool air. (Only for product sold in U.S)



In case of Cooling off Mode, refrigerator may seem like working but it does not make cool air. To cancel this mode, press the Lighting button and the Freezer button at the same time for 5 seconds until "Ding-dong" sounds.

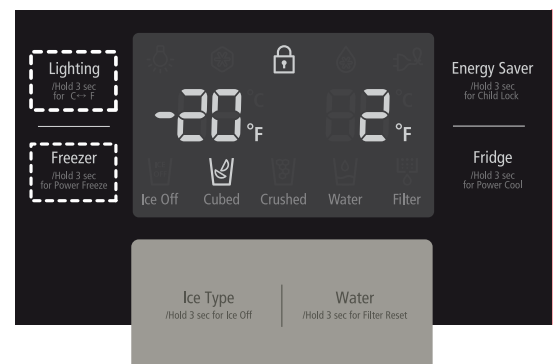



## USING THE ICE AND COLD WATER DISPENSER

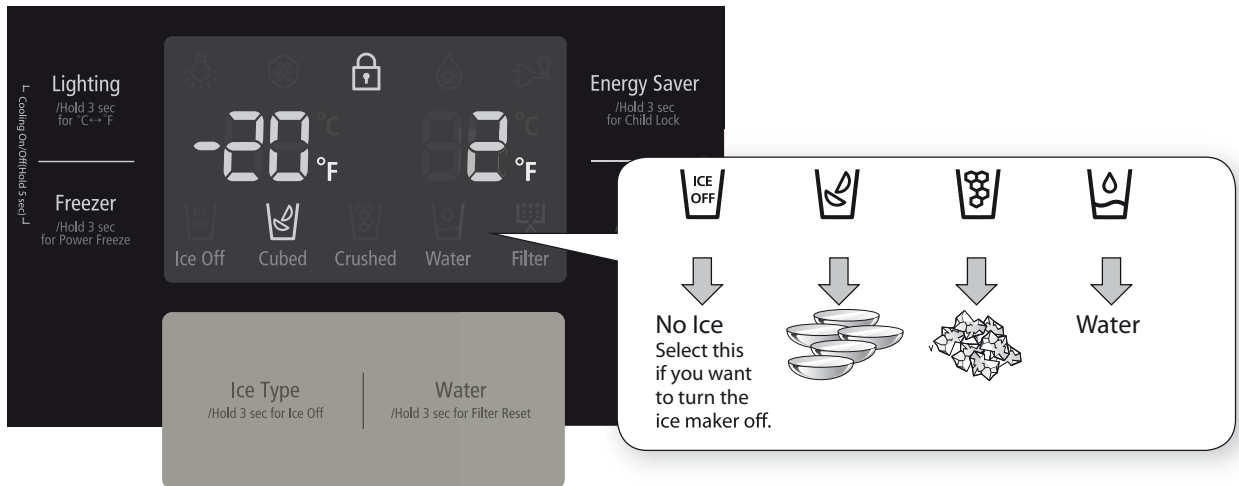

### Using the water dispenser

Press the **Water** button on the control panel. Place your cup on the water outlet and push against the dispenser pad until hearing the “click” sounds. Make sure the glass is in line with the dispenser to prevent the water from splashing out.

#### To get colder water

- The dispensed water is cool, not icy cold
- When you want colder water with ice, dispense ice to your glass first before filling it with water to prevent water from splashing out.

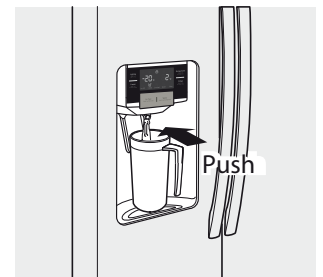

### Using the ice dispenser

Press the **Ice Type** button to select the type of ice you want. Place your cup under the ice outlet and push gently against the dispenser pad. Make sure the glass is in line with the dispenser to prevent the ice from bouncing out. When cubed ice is selected after using the crushed ice, a small amount of residual crushed ice might be produced.

# operating your side-by-side refrigerator

## STORING FOOD

The Samsung Side-By-Side Refrigerator has been designed to provide you with maximum space saving features and functions. Here are some of the customized compartments we have created to keep your food fresher, longer. Remember, in order to prevent odor penetration to the ice, stored food should be wrapped securely and as airtight as possible.

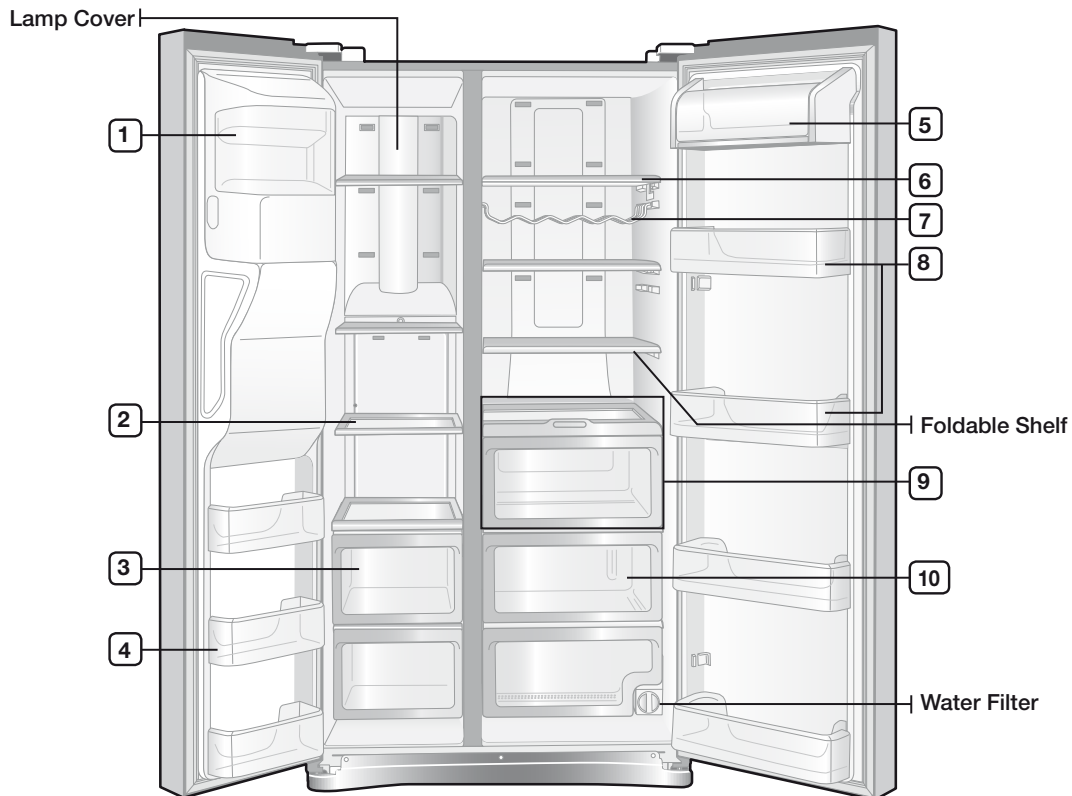

Because these following operating instructions cover various models, your refrigerator may differ from those described in this manual.

<b>1 Ice Maker Bucket</b>	<ul style="list-style-type: none"> <li>Designed to store lots of ice easily.</li> </ul>  Do not put your fingers, hands or any other objects in the ice chute or the ice maker bucket. This may result in personal injury or material damage.
<b>2 Door Bins</b>	Can be used for small packages of frozen food.
<b>3 Shelves</b>	Can be used to store all types of frozen food.
<b>4 Drawers</b>	Best used to store meats or dry foods. Stored food should be wrapped securely using foil or other suitable wrapping materials or containers.
<b>5 Dairy Bin</b>	Can be used to store smaller dairy items like butter or margarine, yogurt or cream-cheese bricks.
<b>6 Shelves</b>	Designed to be crack-resistant. They can be used to store all types of food and drinks. Circular marks on the glass surface are normal phenomenon and can usually be wiped clean with a damp cloth.
<b>7 Wine Rack</b>	Helps wines maintain their taste by providing an optimized place for storing your wine bottles.
<b>8 Door Bins</b>	Designed to handle large, bulky items such as gallons of milk or other large bottles and containers.
<b>9 Coolselect Zone™ (RS267)</b>	Helps to preserve the taste and prolong the freshness of your food. Use it to store cheese, meat, poultry, fish or any other foods that are consumed on a regular basis.
<b>10 Fruit &amp; Vegetable Drawer</b>	Used to preserve the freshness of your stored vegetables and fruits.

 Bottles should be stored tightly together so that they do not tip and fall out when the refrigerator door is opened.

-  **WARNING**
- If you plan to go away for a significant time, empty the refrigerator and turn it off. Wipe the excess moisture from the inside of the appliance and leave the doors open. This helps keep odor and mold from developing.
  - If the refrigerator is not to be used for a long period of time, pull out the power plug.
    - Deterioration in the power cord insulation may cause fire.

# cleaning and maintaining your side-by-side refrigerator

---

## REMOVING THE FREEZER/FRIDGE ACCESSORIES

---

### 1. Door Bin/Dairy Bin

Firmly grab the door bin with both hands and lift it up gently to remove the door bin.

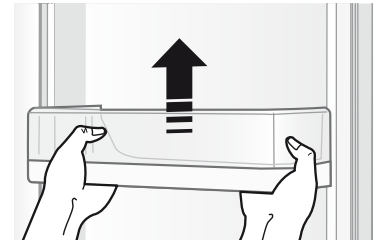

### 2. Shelves (Freezer/Fridge)

Remove the shelf by pulling the shelf out to the hole point as shown at the right figure. And then remove it by turning and lifting it up.

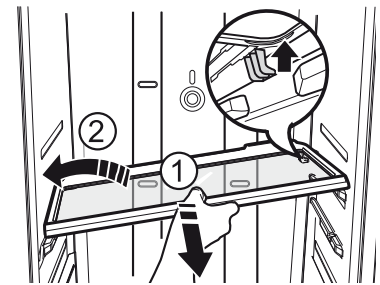

### 3. Drawer

Pull the drawers out fully then slightly lift it up to remove the drawers.  
(Drawer/Fruit & Vegetable Drawer)

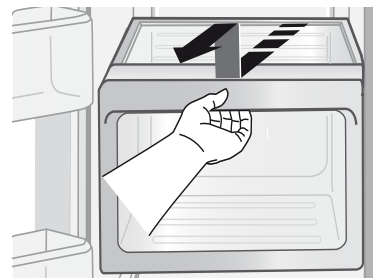

### 4. Ice Bucket (Freezer)

Remove the Icemaker Bucket by lifting up and pulling it out slowly.

- Grip the handle as shown in the figure
- Lift the low part slightly
- Take the ice bucket out slowly

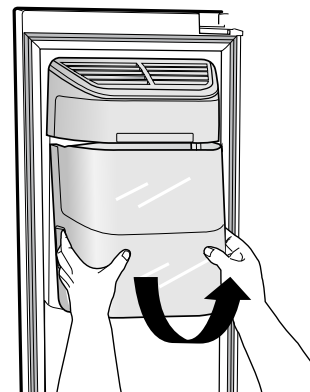

# CLEANING THE REFRIGERATOR

Caring for your Samsung Side-By-Side Refrigerator prolongs the life of your appliance and helps keep it odor and germ-free.

## Cleaning the Interior

Clean the inside walls and accessories with a mild detergent and then wipe dry with a soft cloth. You can remove the drawers and shelves for a more thorough cleaning. Just make sure to dry them before putting them back into place.

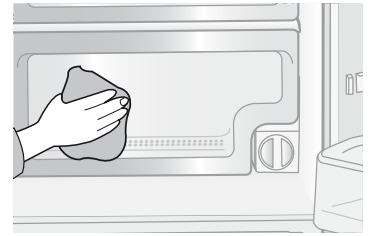

## Cleaning the Exterior

Wipe the digital panel and display panel with a clean, soft cloth. (Especially top part of the digital panel.) Spray water onto the cleaning cloth instead of spraying directly on the surface of the refrigerator. This helps ensure an even distribution of moisture to the surface. The doors, handles and cabinet surfaces should be cleaned with a mild detergent and then wiped dry with a soft cloth.

To keep your appliance looking its best, the exterior should be polished once or twice a year.

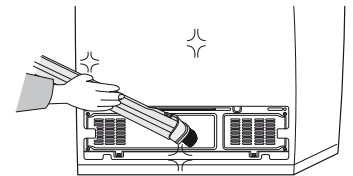
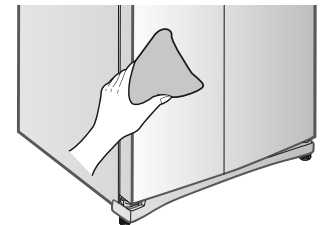

Do not use Benzene, Thinner or Clorox™ for cleaning. They may damage the surface of the appliance and can create a risk of fire.

## Cleaning the rubber door seals

If the rubber door seals are dirty, the doors may not close properly, and the refrigerator will not operate efficiently. Keep the door seals free of grit or grime by cleaning the doors with a mild detergent and damp cloth. Wipe dry with a clean, soft cloth.

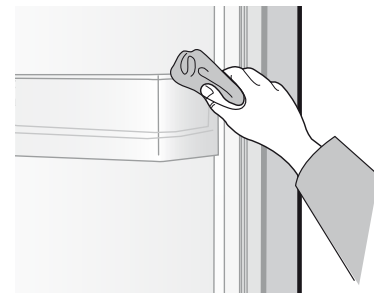

Do not spray the refrigerator with water while it is plugged in, as it may cause an electric shock. Do not clean the refrigerator with benzene, thinner or car detergent as there is a risk of fire.

## Changing the LED type lighting



Do not disassemble or replace the LED type lighting. To change the LED type lighting, contact a Samsung service center.

# cleaning and maintaining your side-by-side refrigerator

---

## CHANGING THE WATER FILTER

---

 If the water filter indicator turns into red, filtering ability may decrease. Then you need to change the water filter. Water filter is located on the bottom right side of the refrigerator.

1. Turn the water filter 90° counter-clockwise.

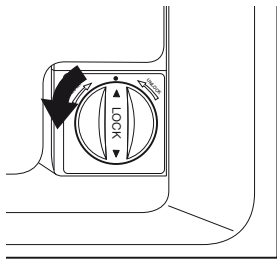

2. Pull the water filter from the filter housing.

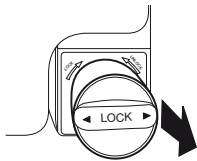

3. Insert new water filter inside the filter housing.

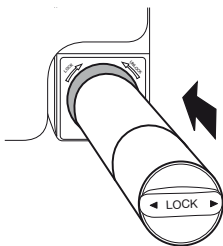

4. Turn the new water filter 90° clockwise.

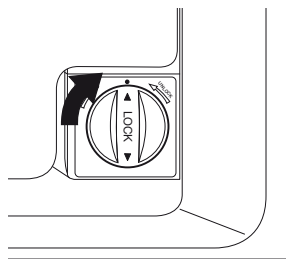

5. After changing the water filter, press **Water** button on the display part for 3 seconds and check if it turns into blue.

## TROUBLESHOOTING

PROBLEM	SOLUTION
The refrigerator does not work at all or it does not chill sufficiently.	<ul style="list-style-type: none"> <li>• Check that the power plug is properly connected.</li> <li>• Is the temperature control on the display panel set to the correct temperature? Try setting it to a lower temperature.</li> <li>• Is the refrigerator in direct sunlight or located too near a heat source?</li> <li>• Is the back of the refrigerator too close to the wall and therefore keeping air from circulating?</li> <li>• Check if the cooling off function is on. If the Freezer/Fridge temperature indicator is moving, refer to page 24 to cancel the cooling off function.</li> </ul>
The food in the fridge is frozen.	<ul style="list-style-type: none"> <li>• Is the temperature control on the display panel set to the correct temperature? Try setting it to a warmer temperature.</li> <li>• Is the temperature in the room very low?</li> <li>• Did you store the food with high water content in the coldest part of the fridge?</li> </ul>
You hear unusual noises or sounds.	<ul style="list-style-type: none"> <li>• Check that the refrigerator is level and stable.</li> <li>• If the refrigerator's water supply line is not connected and water is not being supplied to the refrigerator, the refrigerator will make unusual noises if the ice maker is on or if you push the water dispenser lever. To stop the noises, press the Ice Type button until the Ice Off icon lights up (at least 3 seconds) indicating that the ice maker is off.</li> <li>• A "ticking" sound is heard from inside the refrigerator. This is normal and occurs because various accessories are contracting or expanding in relation to the temperature of the refrigerator interior.</li> </ul>
The front corners of the appliance are hot and condensation is occurring.	<ul style="list-style-type: none"> <li>• Some heat is normal as anti-condensates' are installed in the front corners of the refrigerator to prevent condensation.</li> <li>• Is the refrigerator door ajar? Condensation can occur when you leave the door open for a long time.</li> </ul>
Ice is not dispensing.	<ul style="list-style-type: none"> <li>• Did you wait for 12 hours after installation of the water supply line before making ice?</li> <li>• Is the water line connected and the shut-off valve open?</li> <li>• Did you manually stop the ice making function? Make sure Ice Type is set to Cubed or Crushed.</li> <li>• Is there any ice blocked within the ice maker bucket?</li> <li>• Is the freezer temperature too warm? Try setting the freezer temperature lower.</li> </ul>
You can hear water bubbling in the refrigerator.	<ul style="list-style-type: none"> <li>• This is normal. The bubbling comes from the refrigerant coolant liquid circulating through the refrigerator.</li> </ul>
There is a bad smell in the refrigerator.	<ul style="list-style-type: none"> <li>• Has a food item spoiled?</li> <li>• Make sure that strong smelling food (for example, fish) is wrapped so that it is airtight.</li> <li>• Clean out your freezer periodically and throw away any spoiled or suspect food.</li> </ul>
Frost forms on the walls of the freezer.	<ul style="list-style-type: none"> <li>• Is the air vent blocked? Remove any obstructions so air can circulate freely.</li> <li>• Allow sufficient space between the foods stored for efficient air circulation.</li> <li>• Is the freezer door closed properly?</li> </ul>
Water dispenser is not functioning.	<ul style="list-style-type: none"> <li>• Is the water line connected and the shut-off valve open?</li> <li>• Has the water supply line tubing been crushed or kinked? Make sure the tubing is free and clear of any obstruction.</li> <li>• Is the water tank frozen because the refrigerator temperature is too low? Try selecting a warmer setting on the main display panel.</li> </ul>

# warranty

---

## SAMSUNG REFRIGERATOR (26 CUBIC FEET AND LARGER CAPACITY)

---

### LIMITED WARRANTY TO ORIGINAL PURCHASER

This Samsung brand product, as supplied and distributed by Samsung Electronics America, Inc. (Samsung) and delivered new, in the original carton to the original consumer purchaser, is warranted by Samsung against manufacturing defects in materials and workmanship for a limited warranty period of:

**One (1) Year Parts and Labor on Refrigerator**

**Five (5) Years Parts and Labor on Sealed Refrigeration System Only\***

(\*Compressor, Evaporator, condenser, drier, connecting tubing)

This limited warranty begins on the original date of purchase, and is valid only on products purchased and used in the United States. To receive warranty service, the purchaser must contact Samsung for problem determination and service procedures. Warranty service can only be performed by a Samsung authorized service center. The original dated bill of sale must be presented upon request as proof of purchase to Samsung or Samsung authorized service center.

Samsung will repair or replace any part found to be defective, at our option and at no charge as stipulated herein, with new or reconditioned parts during the limited warranty period specified above. All replaced parts and products become the property of Samsung and must be returned to Samsung. Replacement parts and products assume the remaining original warranty, or ninety (90) days, whichever is longer.

In-home service will be provided during the warranty labor period subject to availability within the contiguous United States. In-home service is not available in all areas. To receive in-home service, the product must be unobstructed and accessible from floor level to service personnel. If during in-home service repair cannot be completed, it may be necessary to remove, repair and return the product. If in-home service is unavailable, Samsung may elect, at our option, to provide for transportation of our choice to and from a Samsung authorized service center. Otherwise, transportation to and from the Samsung authorized service center is the responsibility of the purchaser.

This limited warranty covers manufacturing defects in materials and workmanship encountered in normal, noncommercial use of this product, and shall not apply to the following, including, but not limited to: damage which occurs in shipment; delivery and installation; applications and uses for which this product was not intended; altered product or serial numbers; cosmetic damage or exterior finish; accidents, abuse, neglect, fire, water, lightning or other acts of nature; use of products, equipment, systems, utilities, services, parts, supplies, accessories, applications, installations, repairs, external plumbing and leaks, external wiring, circuit breakers, fuses or connectors not supplied and authorized by Samsung, or which damage this product or result in service problems; incorrect electrical line voltage, fluctuations and surges; customer adjustments and failure to follow operating instructions, cleaning, maintenance and environmental instructions that are covered and prescribed in the instruction book; loss of food due to spoilage; consumable items including filters and light bulbs.



THERE ARE NO EXPRESS WARRANTIES OTHER THAN THOSE LISTED AND DESCRIBED ABOVE, AND NO WARRANTIES WHETHER EXPRESS OR IMPLIED, INCLUDING, BUT NOT LIMITED TO, ANY IMPLIED WARRANTIES OF MERCHANTABILITY OR FITNESS FOR A PARTICULAR PURPOSE, SHALL APPLY AFTER THE EXPRESS WARRANTY PERIODS STATED ABOVE, AND NO OTHER EXPRESS WARRANTY OR GUARANTY GIVEN BY ANY PERSON, FIRM OR CORPORATION WITH RESPECT TO THIS PRODUCT SHALL BE BINDING ON SAMSUNG. SAMSUNG SHALL NOT BE LIABLE FOR LOSS OF REVENUE OR PROFITS, FAILURE TO REALIZE SAVINGS OR OTHER BENEFITS, OR ANY OTHER SPECIAL, INCIDENTAL OR CONSEQUENTIAL DAMAGES CAUSED BY THE USE, MISUSE OR INABILITY TO USE THIS PRODUCT, REGARDLESS OF THE LEGAL THEORY ON WHICH THE CLAIM IS BASED, AND EVEN IF SAMSUNG HAS BEEN ADVISED OF THE POSSIBILITY OF SUCH DAMAGES. NOR SHALL RECOVERY OF ANY KIND AGAINST SAMSUNG BE GREATER IN AMOUNT THAN THE PURCHASE PRICE OF THE PRODUCT SOLD BY SAMSUNG AND CAUSING THE ALLEGED DAMAGE. WITHOUT LIMITING THE FOREGOING, PURCHASER ASSUMES ALL RISK AND LIABILITY FOR LOSS, DAMAGE OR INJURY TO PURCHASER AND PURCHASER'S PROPERTY AND TO OTHERS AND THEIR PROPERTY ARISING OUT OF THE USE, MISUSE OR INABILITY TO USE THIS PRODUCT SOLD BY SAMSUNG NOT CAUSED DIRECTLY BY THE NEGLIGENCE OF SAMSUNG. THIS LIMITED WARRANTY SHALL NOT EXTEND TO ANYONE OTHER THAN THE ORIGINAL PURCHASER OF THIS PRODUCT, IS NONTRANSFERABLE AND STATES YOUR EXCLUSIVE REMEDY.

Some states do not allow limitations on how long an implied warranty lasts, or the exclusion or limitation of incidental or consequential damages, so the above limitations or exclusions may not apply to you. This warranty gives you specific legal rights, and you may also have other rights, which vary from state to state.

To obtain warranty service, please contact Samsung at:

## **SAMSUNG CUSTOMER CARE CENTER**

Samsung Electronics America, Inc. 400 Valley Road Suite 201 Mt. Arlington, NJ 07956

**1-800-SAMSUNG (1-800-726-7864) and [www.samsung.com](http://www.samsung.com)**

# wiring diagram

RS267TD\*

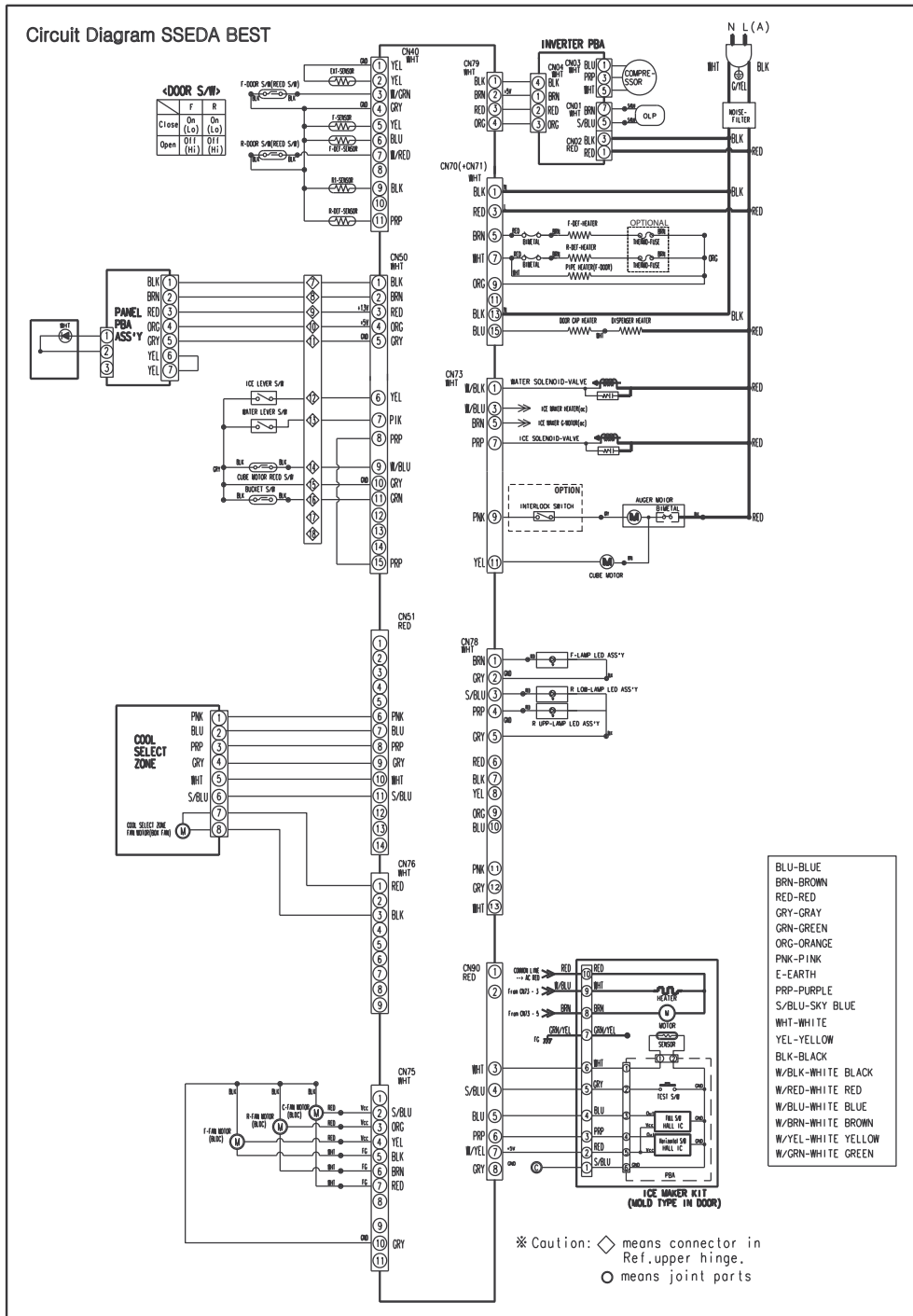

# wiring diagram

RS265TD\*

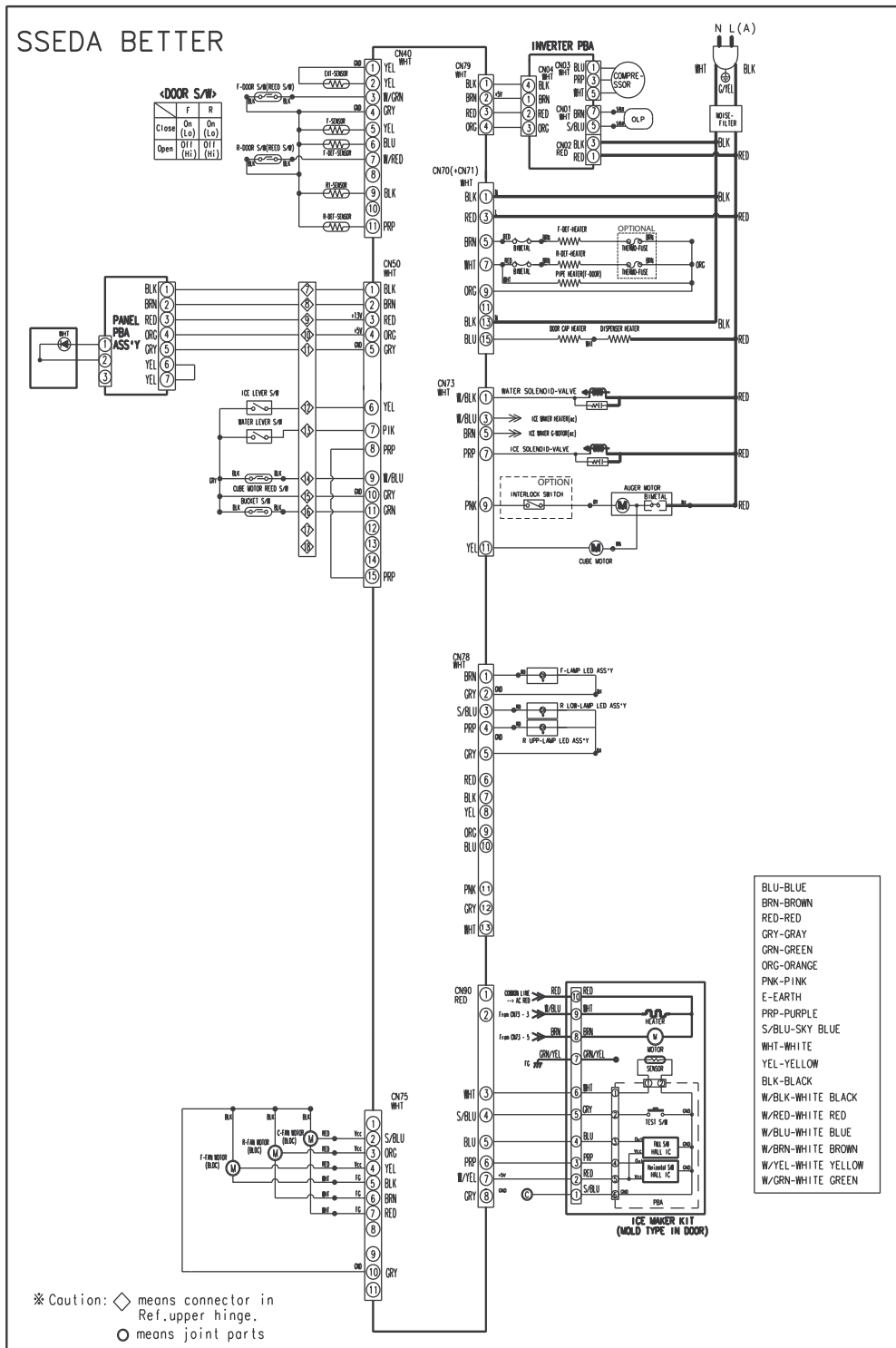

## Ambient Room Temperature Limits

This refrigerator is designed to operate in ambient temperatures specified by its temperature class marked on the rating plate.

Class	Symbol	Ambient Temperature range (°C)
Extended Temperate	SN	+10 to +32
Temperate	N	+16 to +32
Subtropical	ST	+16 to +38
Tropical	T	+16 to +43

 Internal temperatures may be affected by such factors as the location of the refrigerator, ambient temperature and the frequency with which you open the door. Adjust the temperature as required to compensate for these factors.



Correct Disposal of This Product (Waste Electrical & Electronic Equipment) (Applicable in the European Union and other European countries with separate collection systems)

This marking shown on the product or its literature, indicates that it should not be disposed with other household wastes at the end of its working life.

To prevent possible harm to the environment or human health from uncontrolled waste disposal, please separate this from other types of wastes and recycle it responsibly to promote the sustainable reuse of material resources.

Household users should contact either the retailer where they purchased this product, or their local government office, for details of where and how they can take this item for environmentally safe recycling.

Business users should contact their supplier and check the terms and conditions of the purchase contract. This product should not be mixed with other commercial wastes for disposal.

## Contact SAMSUNG WORLD WIDE

If you have any questions or comments relating to Samsung products, please contact the SAMSUNG customer care center.

COUNTRY	CUSTOM CARE CENTER	WEB SITE
U.S.A.	800 SAMSUNG (800-726-7864)	<a href="http://www.samsung.com/us">www.samsung.com/us</a>
CANADA	800 SAMSUNG (800-726-7864)	<a href="http://www.samsung.com/ca">www.samsung.com/ca</a>



Scan this with your smartphone

Scan the QR code\* or visit [www.samsung.com/spsn](http://www.samsung.com/spsn) to view our helpful How-to Videos and Live Shows

\* Requires reader to be installed on your smartphone



RS267TD\*\*

RS265TD\*\*

# Refrigerador manual de usuario

ESPAÑOL

imagine las posibilidades

Gracias por adquirir un producto Samsung.  
Para recibir un servicio más completo,  
registre su producto en:

[www.samsung.com/register](http://www.samsung.com/register)

**SAMSUNG**

# características de su refrigerador side-by-side

---

## CARACTERÍSTICAS PRINCIPALES DE SU NUEVO REFRIGERADOR

---

Su refrigerador Samsung esta equipado con múltiples características innovadoras y eficiencia energética.

- **Twin Cooling Plus™**  
El refrigerador y el congelador tienen evaporadores separados. Gracias a este sistema de enfriado independiente, el congelador y el refrigerador enfrían de una manera más eficiente. Además, el sistema de flujo de aire separado previene que los olores de los alimentos de un compartimiento se filtren a los otros compartimientos.
- **Flujo de aire múltiple**  
Provee un enfriamiento uniforme en todo el refrigerador para mantener temperaturas óptimas y así mantener los alimentos frescos.
- **Iluminación LED**  
Vea todo mejor con la iluminación LED.
- **Despachador de hielo y agua con diseño superior**  
Acceso rápido y sencillo a agua filtrada y hielo en cubos o molido con un despachador externo.
- **Pantalla digital y control externos**  
Controlar el refrigerador es sencillo con la pantalla digital externa. Muestra la temperatura interna, cuándo se debe cambiar el filtro y también controla el despachador de hielo y agua.
- **Máquina para hacer hielo traslúcida**  
La máquina para hacer hielo está ubicada en la puerta del congelador, esto permite usar completamente el espacio en la estantería del congelador. Los cubos de hielo se hacen rápidamente y el compartimento traslúcido del hielo le permite ver de manera sencilla la cantidad de cubos de hielo hechos.
- **Gaveta CoolSelect Zone™ (solamente en RS267TD)**  
El usuario puede seleccionar frío rápido, descongelar y el botón selección para enfriar, descongelar y congelar elementos de manera rápida.
- **Sistema de filtración de agua.**  
Filtro de agua sencillo de cambiar.
- **Pantalla y Control de temperatura digital.**
- **Alarma de puerta**  
Una alarma sonara cuando la puerta quede abierta.



Para facilitar futuras consultas, escriba el modelo y número de serie a continuación, que podrá encontrar en el lateral izquierdo del refrigerador.

N° de Modelo \_\_\_\_\_

N° de Serie \_\_\_\_\_

# información de seguridad

## INFORMACIÓN DE SEGURIDAD











Antes de usar su nuevo refrigerador Samsung Side-by-Side, por favor lea el manual para asegurarse de saber usar de forma segura y eficaz, las características y funciones que ofrece su nuevo electrodoméstico.

Este electrodoméstico no está destinado para usarse por personas (incluyendo niños) con deficiencias físicas, sensoriales o capacidades mentales o la falta de conocimiento o experiencia a menos de que tenga supervisión o instrucciones sobre el uso del electrodoméstico por una persona responsable de su seguridad.

- Si no lo hace se puede producir una descarga eléctrica, fuego, una explosión, problemas con el producto o causar lesiones.

Como las siguientes instrucciones de funcionamiento están destinadas a varios modelos, las características de su refrigerador pueden diferir ligeramente de las descritas en este manual. Si tiene alguna pregunta, póngase en contacto con nosotros en el 1-800-SAMSUNG o busque ayuda e información online en [www.samsung.com](http://www.samsung.com)

### Significado de los iconos y señales usadas en este manual de usuario:

 ADVERTENCIA	Prácticas peligrosas o inseguras que pueden ocasionar lesiones físicas graves o peligro de muerte
 PRECAUCIÓN	Prácticas peligrosas o inseguras que pueden ocasionar lesiones físicas leves o daños materiales
	NO intentar.
	NO desmontar.
	NO tocar.
	Cumplir expresamente las instrucciones.
	Desconectar el cable de alimentación de electricidad de la pared.
	Asegúrese de que la máquina está conectada a tierra para evitar choques eléctricos.
	Ponerse en contacto con el servicio técnico para obtener ayuda.
	Notas.

Estas señales de advertencia existen para prevenir lesiones personales o a terceros. Cúmplalas explícitamente.

Guarde este manual en un lugar seguro para futuras consultas.

- Como refrigerante se pueden utilizar R600a o R134a. Revise la etiqueta del compresor en la parte trasera del artefacto y la etiqueta de clasificación en el interior del refrigerador para ver qué refrigerante se utiliza para el refrigerador.

# información de seguridad

---



## SEÑALES DE ADVERTENCIA GRAVE

---

- ☐ • No instale el refrigerador en un lugar húmedo o lugar donde pueda tener contacto con agua.
    - Deterioro de aislamiento de partes eléctricas pueden causar corto circuito o incendio.
  - No instale este artefacto en un lugar húmedo, aceitoso, donde haya polvo, expuesto directamente al rayo del sol o al agua (gotas de lluvia).
  - No coloque el refrigerador en un lugar expuesto directamente la luz solar o al calor de las estufas o a las resistencias de otros electrodomésticos.
  - No conecte el electrodoméstico a un toma corriente múltiple, el refrigerador debe conectarse a un toma corriente individual que tenga el voltaje apropiado para el refrigerador.
    - Esto proporciona el mejor rendimiento y también evita la sobrecarga de circuitos en el cableado de la casa, que podría causar un riesgo de incendio por el sobrecalentamiento de los cables.
  - Si el toma corriente está flojo, no conecte la clavija de alimentación.
    - Corre el riesgo de corto circuito o incendio.
  - No utilice un cable que muestre grietas o raspaduras en toda su longitud o en cualquier extremo.
  - No doble el cable de alimentación en exceso o coloque artículos pesados sobre él.
  - Nunca desenchufe su refrigerador jalando del cable de alimentación. Agarre firmemente el enchufe y tire hacia afuera de la toma.
    - Un daño al cable de corriente puede causar un corto circuito, incendio y / o descarga eléctrica.
  - No use aerosol cerca del refrigerador.
    - Usar aerosoles cerca del refrigerador puede causar explosión o fuego.
  - El suministro de agua de este refrigerador solo debe ser instalado / conectado por una persona calificada y se debe conectar solamente al agua potable.
  - Para que la máquina para hacer hielo funcione correctamente, la presión de agua requerida es de 20~125 LPS.
- 
- ★ • Este refrigerador debe ser ubicado e instalado apropiadamente de acuerdo con el manual antes de usarlo.
    - Conecte el cable de alimentación en la posición correcta con el cable colgando.
      - Si conecta el cable de alimentación al revés, el alambre puede cortarse y causar un incendio o una descarga eléctrica.
    - Cuando mueva el refrigerador, tenga cuidado de no dañar la clavija del cable de alimentación.
      - Esto constituye un peligro de incendio.
    - Asegúrese de que el cable de alimentación no es aplastado o dañado por la parte trasera del refrigerador.
    - Mantenga el material de empaque fuera del alcance de los niños.
      - Esto es un riesgo de muerte por sofocación si los niños meten la cabeza dentro de la bolsa.
    - El aparato debe colocarse de tal forma que el enchufe sea accesible después de la instalación.
    - Usted tiene que quitar todos los plásticos protectores antes de iniciar con el uso del producto.
- 
- ⚡ • El refrigerador por seguridad debe de estar conectado a tierra.
    - Siempre asegúrese de que ha desconectado el refrigerador antes de tratar de investigar o reparar cualquier pieza del aparato. Las fugas de energía pueden causar una descarga eléctrica severa.



- Nunca utilice las tuberías de gas, líneas telefónicas o de otro receptor de rayos potencial como una tierra eléctrica.
  - El uso incorrecto de la clavija puesta a tierra puede resultar en un riesgo de descarga eléctrica.  
Si es necesario utilizar un cable de extensión, use solamente una extensión de alambre tricable que tenga 3 cuchillas de puesta a tierra y un enchufe receptor de ranura que aceptar el enchufe del aparato. La calibración de la extensión debe ser AC115-120V, 10A, o más. Si se utiliza un adaptador de conexión a tierra, asegúrese de que el receptor está completamente conectado a tierra.
-  • Si el cable de corriente esta dañado, tiene que ser remplazado por el fabricante o una agencia de servicio.



## SEÑALES DE PRECAUCIÓN EN LA INSTALACIÓN

-  • Deje espacio suficiente para instalar el refrigerador en una superficie plana.
  - Si el refrigerador no esta nivelado, el sistema interno de enfriamiento podría no trabajar correctamente.
- Mantenga los ductos de ventilación del aparato libres de alguna obstrucción.
- Permita reposar el refrigerador durante 2 horas después de la instalación.



## SEÑALES SEVERAS DE ADVERTENCIA PARA EL USO

-  • No conecte la clavija con las manos mojadas.
- No almacene artículos en la parte superior del aparato.
  - Cuando abra o cierre la puerta, los artículos pueden caer y causar lesiones personales y/o daños materiales.
- No coloque recipientes llenos de agua en el congelador.
  - Si se derrama, hay un riesgo de incendio o descarga eléctrica.
- Los niños deben ser supervisados para garantizar que no jueguen con el electrodoméstico.
- No deje que los niños se cuelguen de las puertas. Una lesión seria puede ocurrir.
- No deje que los niños entren en el refrigerador. Existe riesgo de que queden atrapados.
- No introduzca las manos en la parte inferior del refrigerador.
  - Algún bordo afilado puede causarle lesiones personales.
- No deje que los niños pisen la cubierta del cajón.
  - El cajón se puede romper y hacer que se resbale.
- No llene demasiado el refrigerador de alimentos.
  - Al abrir la puerta, un elemento puede caerse y causar lesiones personales o daños materiales.
- Tenga en cuenta el tiempo de almacenamiento y las fechas de vencimiento de los productos congelados.
- No toque las paredes interiores del congelador o los productos almacenados en el congelador con las manos mojadas.
  - Esto puede producir congelación.
- Nunca ponga los dedos u otros objetos en el orificio dispensador de agua, guía de hielo y la máquina de hielos.
  - Puede causar lesiones personales o daños materiales.
- No use aerosol de gas inflamable cerca del refrigerador.
  - Hay un riesgo de explosión o incendio.
- No guarde sustancias volátiles o inflamables en el refrigerador.
  - El almacenamiento de benceno, disolvente, alcohol, éter, gas LP y otros productos similares que pueden causar explosiones.

# información de seguridad



## SEÑALES SEVERAS DE ADVERTENCIA PARA EL USO (CONTINUACIÓN)

-  • No almacenar productos farmacéuticos, materiales científicos o los productos sensibles de temperatura en el refrigerador.
  - Productos que requieren estrictos controles de temperatura no debe conservarse en el refrigerador.
- No colocar o usar un aparato eléctrico en el interior del refrigerador, a menos que sea de un tipo recomendado por el fabricante.
- No utilice dispositivos mecánicos u otros medios para acelerar el proceso de descongelación, distintos de los recomendados por el fabricante.
- No dañe el circuito refrigerante.

-  • No desarme o repare el refrigerador usted mismo.
  - Corre el riesgo de causar un incendio, mal funcionamiento y/o algún daño personal.

-  • Los niños deben ser supervisados para asegurarse de que no jueguen con el refrigerador.
- Las botellas se deben almacenar firmemente juntas de modo que no caigan hacia fuera.
- Este producto se piensa solamente para el almacenaje del alimento en un ambiente doméstico.
- Si se detecta una fuga de gas, evitar cualquier llama o posible fuente de chispa y ventilar la habitación en la que el aparato se encuentra durante varios minutos.
- Use solamente las luces LED que proporcionan las agencias de servicio.

-  • Saque la clavija de la toma de antes de cambiar las lámparas del interior del refrigerador.
  - De lo contrario, se corre el riesgo de descarga eléctrica.

-  • Si hay olor a quemado o humo, saque enchufe de alimentación y contacte con su centro de servicio de Samsung Electronics.
- Si su experiencia le dificulta cambiar la luz, contacte a los agentes del servicio.
- Si el producto esta equipado con lámparas LED, no desensamble la cubierta de la lámpara y las lámparas LED por usted mismo.
  - Por favor contacte a su agencia de Servicio.
- Si algún polvo o agua está en refrigerador, saque el enchufe de energía y entre en contacto con su centro de servicio de Samsung Electronics.
  - En caso contrario existe el riesgo de incendio.



## SEÑALES DE PRECAUCIÓN PARA EL USO

-  • No vuelva a congelar los alimentos congelados que se han descongelado por completo. No coloque bebidas carbonatadas o gaseosas en el congelador. No ponga botellas o envases de vidrio en el congelador.
  - Cuando se congela en contenido, el vidrio podría romperse y causar daños personales.

-  • Conserve la garantía y reparación.
  - Cualquier cambio o reparación realizada por una tercera persona en este refrigerador no se cubren con el servicio de la garantía de Samsung, ni puede Samsung el responsable de las acciones que resulten a partir de las reparaciones de una tercera persona.
- No bloquee los agujeros de aire.
  - Si los agujeros de aire se bloquean, especialmente con una bolsa de plástico, el refrigerador pueden excederse de frío. Si este periodo de enfriamiento dura demasiado, el filtro del agua se puede romper y causar fugas del agua.

- ★ • Si el refrigerador se desconecta de la fuente de alimentación, usted debe esperar por lo menos cinco minutos antes volver a conectarlo.
- Si está planeando irse de vacaciones o si el refrigerador no se va a utilizar por un largo período de tiempo, debe vaciar el refrigerador, desenchufarlo y cerrar la válvula del agua.
  - La deterioración en el aislamiento puede causar el fuego.
  - De lo contrario, puede haber una fuga de agua.
- En el caso de una falla en el suministro eléctrico, llame a la oficina local de su compañía de electricidad y pregunte cuánto va a durar.
  - La mayoría de las fallas de electricidad que se corrigen en una o dos horas no afectan las temperaturas de su refrigerador. Sin embargo, debe reducir al mínimo el número de veces que se abre la puerta mientras no hay electricidad.
  - En el caso de que la falla de energía dure más de 24 horas, quite todos los alimentos congelados.
- Desconecte el enchufe durante una tormenta eléctrica.
- Limpie exceso de humedad del interior y deje las puertas abiertas.
  - Si no, el olor y el moho pueden desarrollarse.
- Para conseguir el mejor funcionamiento del producto,
  - No coloque los alimentos demasiado de cerca de los respiraderos en la parte posterior del electrodoméstico pueden obstruir la circulación de aire en el compartimiento del refrigerador.
  - Envuelva el alimento correctamente o colóquelo en envases herméticos antes de ponerlo en el refrigerador.
  - No coloque alimentos muy cerca de los ventiladores en el fondo del artefacto, ya que pueden obstruir la circulación de aire en los compartimientos del refrigerador.
  - Envuelva los alimentos de manera apropiada o colóquelos en recipientes herméticos antes de colocarlos en el refrigerador.
  - No almacene alimentos que se echan a perder con facilidad a bajas temperaturas como bananas, melones, etc.
  - Utilice solamente la máquina para hacer hielo provista con el refrigerador.
  - Este artefacto es no-frost, lo que significa que no hay necesidad de descongelarlo manualmente ya que lo hará de manera automática.
  - La temperatura de los alimentos congelados mientras durante el descongelado puede acortar el tiempo de almacenamiento.
  - El artefacto puede no funcionar sistemáticamente (es posible que descongele el contenido o que la temperatura suba en el compartimiento de los alimentos congelados) si se lo coloca por un período de tiempo extendido por debajo de la temperatura para la cual el aparato de refrigeración está diseñado.
  - El fusible del refrigerador se debe cambiar por un técnico calificado o una compañía de servicios.
    - > De lo contrario se puede producir una descarga eléctrica o daños personales.
  - No coloque los alimentos del refrigerador en cualquier parte.
    - > Los alimentos no se enfriarán apropiadamente.
  - No utilice un secador de cabello para secar el interior del refrigerador. No coloque velas encendidas dentro del refrigerador para quitar los malos olores.
    - > Esto puede provocar descargas eléctricas o incendios.
- Llene el tanque de agua, bandeja del hielo, cubos del agua solamente con agua potable.





- Cuando el refrigerador se moje con agua, desconecte el cable de energía y póngase en contacto con un centro de servicio de Samsung Electronics.

# información de seguridad

---

## SEÑALES DE PRECAUCIÓN PARA LA LIMPIEZA

---

-  • No rocíe directamente el agua dentro o fuera del refrigerador.  
- Hay un riesgo del fuego o de la descarga eléctrica.
-  • Quite cualquier materia extraña o el polvo de los pernos del enchufe de energía. No utilice un paño mojado o húmedo al limpiar el enchufe, quite todos los materiales extraños o el polvo de los pernos del enchufe de energía.  
- Si no hay un riesgo del fuego o de la descarga eléctrica.
-  • Desenchufe el refrigerador antes de la limpieza y las reparaciones.

## SEÑALES DE ADVERTENCIA PARA CUANDO QUIERA DESECHAR EL PRODUCTO

---

-  • Riesgo de trampa para niños. Antes que tire su viejo refrigerador o congelador.  
- Saque las puertas.  
- Deje los estantes en lugar de forma que los niños no puedan entrar fácilmente.
- Deseche por favor el material de empaque de este producto de una manera que no dañe el ambiente.
- Deje los estantes en lugar de modo que los niños no puedan entrar fácilmente. Asegúrese de que no se dañe ningunas de las mangueras en la parte posterior del electrodoméstico antes de tirarlo.
- Al desechar este refrigerador, quite las puertas/los sellos de las puertas y el sistema de cierre de las puertas de modo que los niños o los animales pequeños no puedan atraparse adentro. Los niños deben ser supervisados para asegurarse de que no jueguen con el electrodoméstico.
- Se utiliza Cyclopentano en el aislamiento. Los gases en el material de aislamiento requieren un procedimiento especial para el desecho. Entre en contacto por favor con sus autoridades locales para el desecho seguro de este producto. Asegúrese de que no se dañe ningunas de las mangueras en la parte posterior del refrigerador antes de tirarlo.

## ADVERTENCIAS DE LA PROPOSICIÓN 65 DEL ESTADO DE CALIFORNIA

---

- La proposición 65 exige al gobernador de California la recopilación y publicación de una lista de sustancias químicas que, según el Estado de California, son cancerígenas, pueden provocar nacimientos defectuosos o acarrear otras consecuencias médicas. También obliga a las empresas a informar a los individuos si están expuestos a una cantidad determinada de sustancias químicas de la lista.

## INSTALACIÓN DE SU REFRIGERADOR SIDE-BY-SIDE

# 10

- 10 Preparándose para instalar el refrigerador
- 12 Instalación del refrigerador
- 17 Nivelando el refrigerador
- 18 Ajustes en las puertas
- 19 Revisión de la toma del despachador de agua
- 20 Instalación de la toma de agua

## FUNCIONAMIENTO DE SU REFRIGERADOR SIDE-BY-SIDE

# 22

- 22 Revisión del panel de control
- 23 Uso del panel de control
- 25 Uso del despachador de hielos y agua fría
- 26 Almacenaje de alimentos

## LIMPIEZA Y MANTENIMIENTO DE SU REFRIGERADOR SIDE-BY-SIDE

# 28

- 28 Desmontaje de los accesorios de refrigerador y Congelador
- 29 Limpieza del refrigerador
- 30 Reemplazo del filtro de agua

## APÉNDICE

# 31

- 31 Solución de problemas

## GARANTÍA

# 32

- 32 Garantía

## DIAGRAMA DE CIRCUITO

# 34

- 34 Diagrama de circuito

# instalación de su refrigerador side-by-side

## SEÑALES DE PRECAUCIÓN EN LA INSTALACIÓN

Felicidades por la compra de su refrigerador Samsung Side-by-Side. Esperamos que usted goce de todas las características y rendimiento de alta tecnología que este nuevo electrodoméstico le puede ofrecer.

### Selección del mejor lugar para el refrigerador

- Use un lugar de fácil acceso para el suministro del agua.
- Un lugar sin exposición directa a la luz solar.
- Un lugar que tenga el piso nivelado (o casi nivelado).
- Un lugar con suficiente espacio para que las puertas del refrigerador puedan abrir fácilmente.
- Deje suficiente espacio para la circulación del aire del sistema de enfriamiento interno.
  - Si el refrigerador no dispone de suficiente espacio, el sistema de refrigeración interna puede no funcionar correctamente.
  - Guiarse son dibujo y dimensiones abajo descritas para calcular el espacio total a usarse.

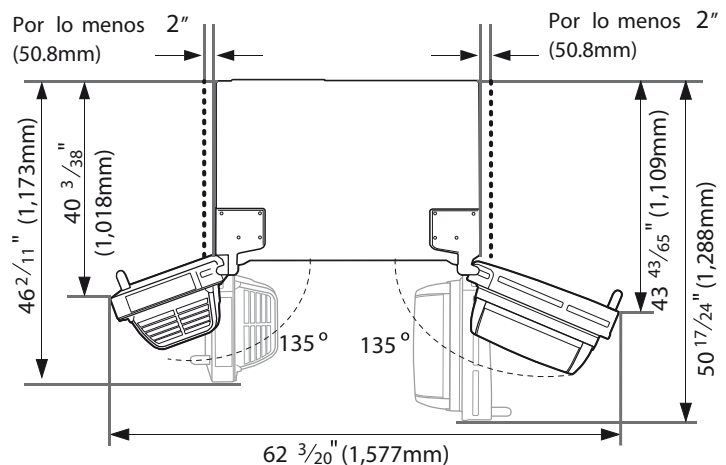
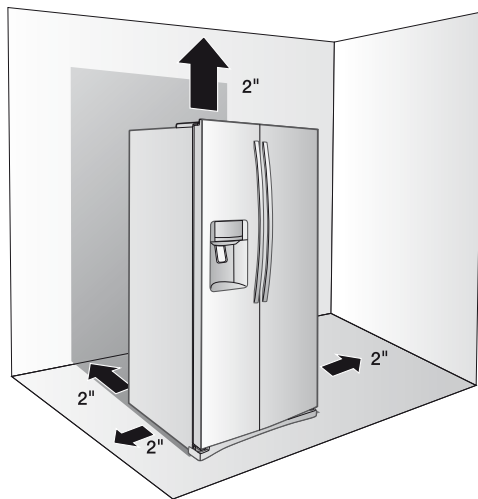

No instale el refrigerador en lugares donde la temperatura sea menor a 50°F (10°C)

### Cuando mueva el refrigerador

Para evitar daños al piso, asegúrese de que las patas de nivelación localizadas en la parte delantera se encuentren arriba del piso. Referirse a "Nivelación de refrigerador" en el manual. (Pág. 17)

Para proteger el piso, coloque una hoja de protección, tales como la caja de cartón del refrigerador.

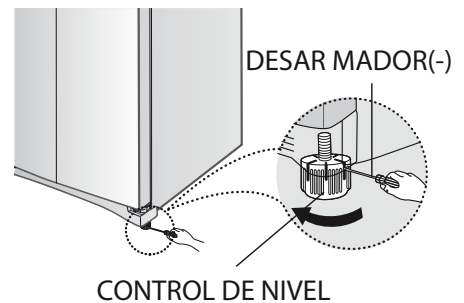

Cuando instale, repare o limpie atrás del refrigerador asegúrese de extraer la unidad hacia afuera y hacer retroceder en línea recta después de terminar.



Primeras cosas! Asegúrese de que usted pueda mover fácilmente su refrigerador a su localización final midiendo el marco de la puerta (anchura y altura), los marcos de las puertas, los techos, las escaleras, el etc. La tabla siguiente detalla la altura y la profundidad exacta.

MODELO		RS267TD**/RS265TD**	
Dimensiones [mm(inch)]	Ancho	Solo gabinete	908 (35 3/4)
		Con leg front	914.4 (36)
	Profundidad	Solo gabinete	763.3 (30 1/16)
		Con puerta	875 (34 29/64)
		Con jaladera	940 (37)
		Apertura de 90°	F 1,173 (46 2/11) / R 1,288 (50 17/24)
		Apertura de 135°	F 1,018 (40 3/38) / R 1,109 (43 43/65)
	Altura	Solo gabinete	1,740 (68 1/2)
		Con bisagra	1,760 (69 9/32)
		Con puerta	1,775 (69 7/8)



- Permita la separación a la derecha, a la izquierda, detrás y a la parte superior al instalar. Esto ayudará a reducir el consumo de energía y a mantener sus cuentas de la energía más bajas.
- Cerciérese de que usted desconecte la línea del abastecimiento de agua ANTES de quitar la puerta del congelador.  
Para evitar daño refiérase a 'Cómo separar la tubería de suministro de agua del refrigerador' en el manual. (página 14)

# instalación de su refrigerador side-by-side

## INSTALACIÓN DE SU REFRIGERADOR

Ahora que tiene su nuevo refrigerador instalado y en su lugar, está preparado para instalar y disfrutar de las características y de las funciones del electrodoméstico. Terminando los pasos siguientes, su refrigerador debe ser completamente operacional. Si no, el primer punto a revisar es la toma de electricidad o revise la sección de solución de problemas en la parte final de este manual de usuario. Si usted tiene alguna otra pregunta, entre en contacto con su centro de servicio de Samsung Electronics.

1. Coloque el refrigerador en un lugar apropiado con la separación razonable entre la pared y el refrigerador. Revisar las instrucciones de instalación en este manual.
2. Una vez que conecte el refrigerador, cerciórese de que la luz interior encienda en cuando usted abre las puertas.
3. Observe el control de la temperatura y espere una hora. El congelador conseguirá enfriado levemente y el motor funcionará suavemente.
4. Después de prender el refrigerador, tomará algunas horas para alcanzar la temperatura apropiada. Usted puede almacenar el alimento y bebidas en el refrigerador después de que la temperatura esté suficientemente fría.
5. Conecte la tubería del agua al refrigerador y verifique que los acoples estén correctamente ensamblados sin fugas de agua. (Consulte 'Instalación de la tubería del agua' en la página 20)



Revise los accesorios abajo enlistados.



Llave Hexagonal



Válvula de compresión



Tuerca de Compresión



Clip

## Instalación de las manijas

1. Tome la manija fuera de la puerta lateral derecha.

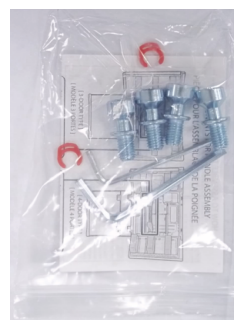
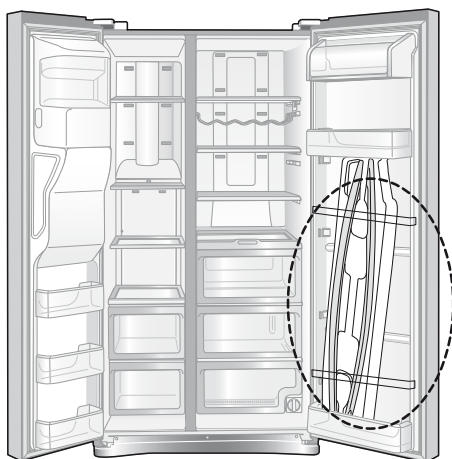

Las manijas están incluidas en el interior del aparato.



2. Usando el destornillador Phillips, fije el tornillo y luego coloque las manijas sobre el sujetador.  
(OPCIONAL)

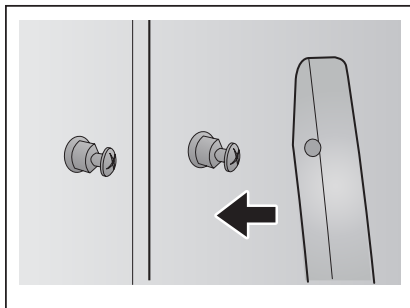

3. Usando la llave L, fije el tornillo con la parte más larga de la llave y luego apriete el tornillo con la parte más corta.

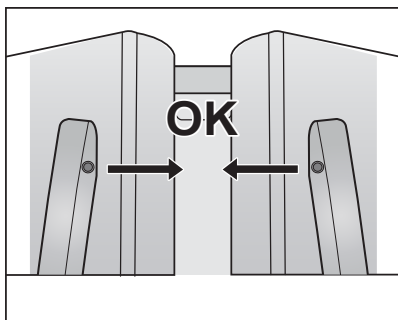
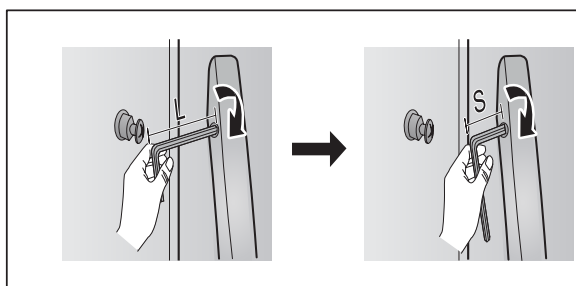
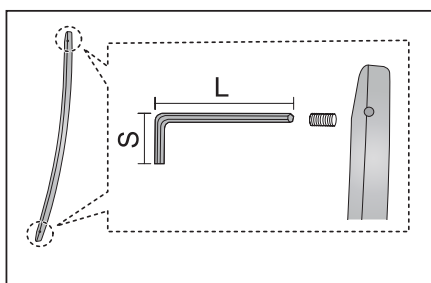

Nota: Para ocultar los pernos de fijación, coloque las manijas con los tornillos de fijación frente a frente.

# instalación de su refrigerador side-by-side

## INSTALACIÓN DE SU REFRIGERADOR (CONTINUACIÓN)

Si la entrada no permite que el refrigerador pase fácilmente a través de ella, usted puede quitar las puertas.

### Herramientas que necesitará



Destornillador Philips



Destornillador de hoja plana

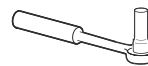

Llave de tubo de 10mm

### Quitando la cubierta delantera (Cover leg front)

Abra las puertas del congelador y del refrigerador, y después saque la cubierta delantera (Cover leg front), dando vuelta a los tres tornillos a la izquierda.

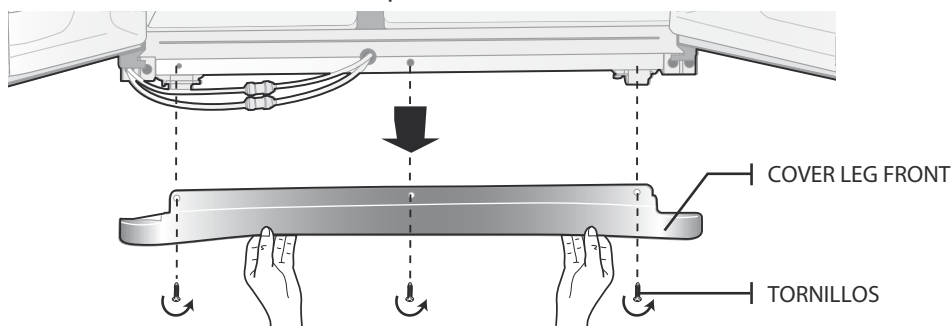

### Cómo separar la tubería de suministro de agua del refrigerador

1. Quite las dos tuberías de agua (la gris es para el hielo y la otra es para el agua) presionando en el acople 1 y tirando de la tubería del agua 2 hacia afuera.

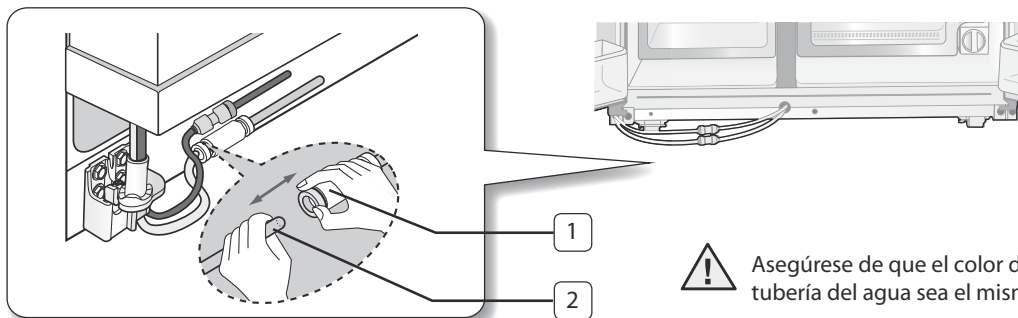

### Cómo volver a colocar la tubería de suministro de agua

1. La tubería del agua debe estar completamente insertada hasta la línea marcada para prevenir fugas de agua en el despachador.
2. Inserte los dos ganchos del paquete de instalación y asegúrese de que cada gancho sostenga firmemente la tubería. Estos ganchos son solamente para volver a instalar la puerta.

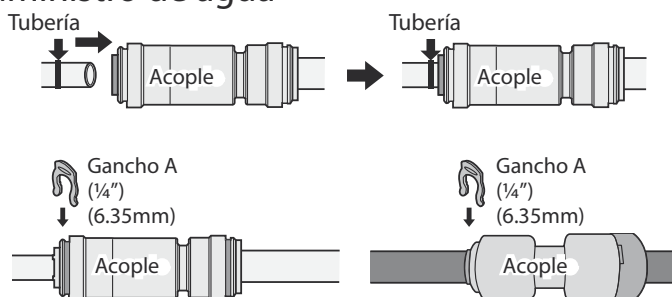

 La manguera debe ser insertada hasta la línea marcada para prevenir fugas de agua en el despachador.

## Quitando las puertas del Congelador

Un par de cosas por mencionar.

- Asegúrese de levantar la puerta derecha así evitará que las bisagras se doblen o se rompan.
- Cuidado de no perforar la tubería de agua o el arnés interno de la puerta.
- Coloque las puertas en una superficie protegida para evitar el rasguño o los daños.
- Es necesario que dos personas desensamblen las puertas.

1. Con la puerta del congelador cerrada, remueva la cubierta superior de la bisagra **1** usando un desarmador, y luego desconecte el cable **2**.

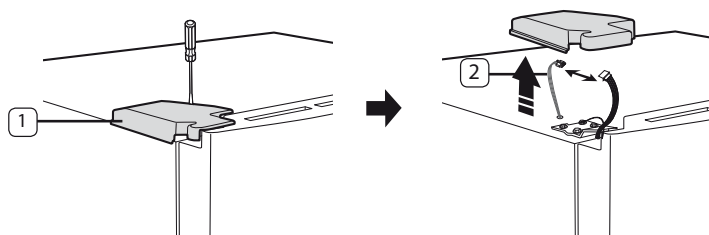

Tenga cuidado de no dañar el arnés con la cubierta superior.

2. Retirar los pernos de la bisagra **3** y el tornillo de tierra **4** en sentido anti-horario, y sacar la bisagra superior **5** en sentido de las flechas. Tenga cuidado al quitar la puerta para asegurarse de que no caiga sobre usted.

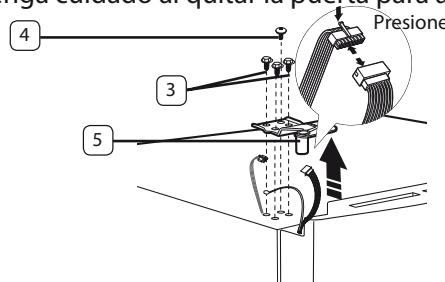

3. Antes de quitar los pernos, desensamble la cubierta delantera (Cover Leg front) y las mangueras. Retire la puerta de la bisagra inferior **6** con cuidado levante la puerta **7**.

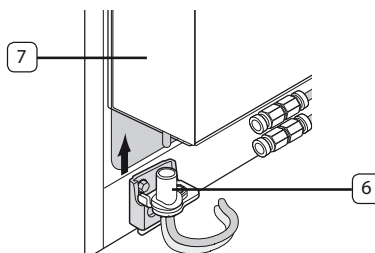

4. Retire la bisagra inferior **8** del soporte inferior de la bisagra **9** levante la bisagra inferior en dirección de la flecha.

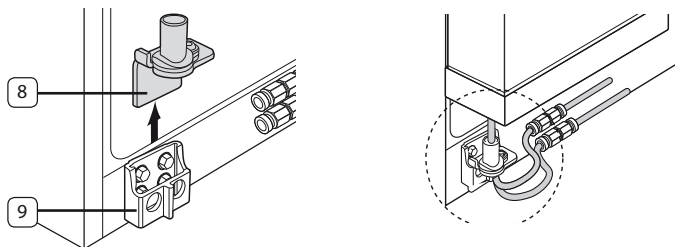

Asegúrese de colocar la tubería del agua a través de la bisagra inferior antes de ensamblar.

## Volviendo a fijar la puerta del congelador



Para colocar la puerta del congelador, reemplazar las piezas en orden inverso.

# instalación de su refrigerador side-by-side

## INSTALACIÓN DEL REFRIGERADOR (CONTINUACIÓN)

### Quitar la puerta del Refrigerador

1. Con la puerta cerrada remueva la cubierta superior **1** usando un desarmador.

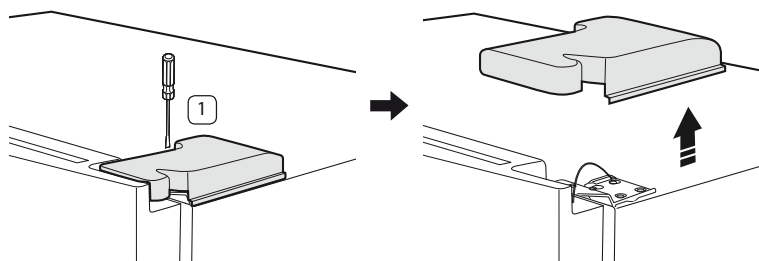

2. Retirar los pernos de la bisagra **2** y el tornillo de tierra **3** en sentido anti-horario, y sacar la bisagra **4** superior en sentido de la fecha. Tenga cuidado al quitar la puerta para asegurarse de que no caiga sobre usted.

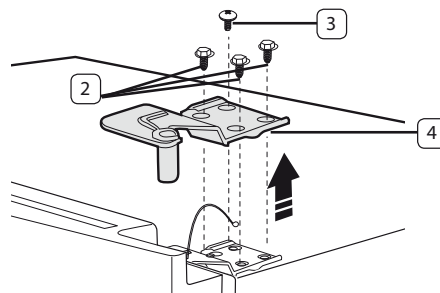

No quite el sensor ensamblado en la cobertura de la bisagra superior derecha.

3. Antes de quitar los pernos, desensamble la cubierta delantera (Cover Leg front) y las mangueras. Retire la puerta de la bisagra Inferior **6** con cuidado levante la puerta **7**.

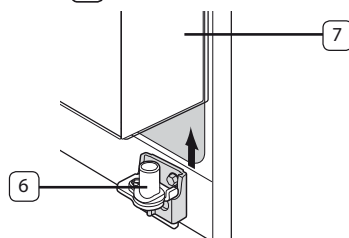

4. Retire la bisagra inferior **8** del soporte inferior de la bisagra **9** levante la bisagra inferior en dirección de la fecha.

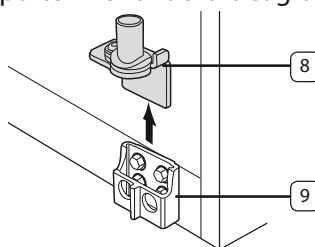

### Volviendo a fijar la puerta del Refrigerador



Para colocar la puerta del refrigerador, reemplazar las piezas en orden inverso.

## NIVELANDO EL REFRIGERADOR

Ahora que las puertas están de nuevo en el refrigerador, usted quiere asegurarse de que el refrigerador esté nivelado para que usted pueda hacer los ajustes finales. Si el refrigerador no está nivelado, no será posible obtener el funcionamiento perfecto de las puertas."

 La parte frontal del congelador también es ajustable.

Antes de la nivelación del refrigerador, retirar la cubierta frontal

Abra las puertas de refrigerador, a continuación, retirar la cubierta frontal desatornillar los tres tornillos en sentido anti-horario.

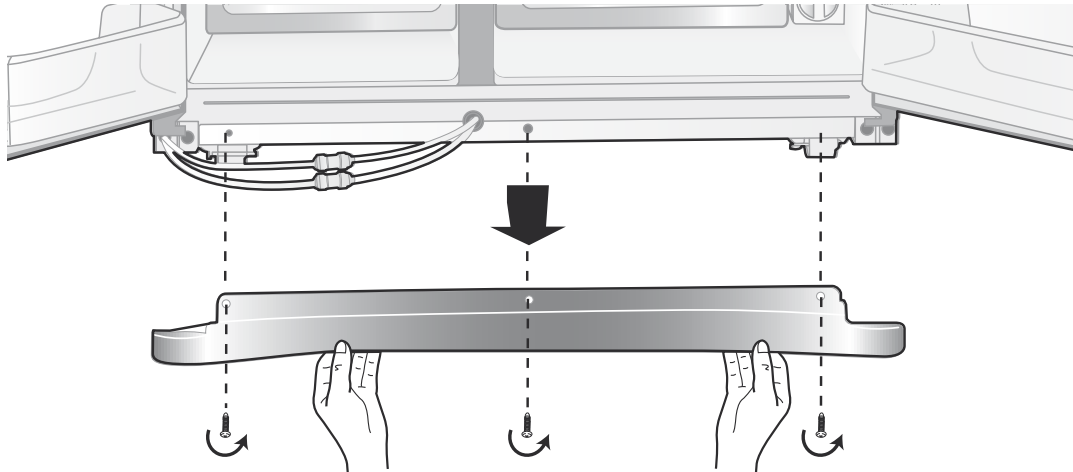



Cuando la puerta del congelador es más baja que la del refrigerador.

Inserte un desarmador de punta plana en una ranura de la base niveladora del congelador, y gire en sentido anti-horario.

Cuando la puerta del refrigerador es más baja que la del congelador.

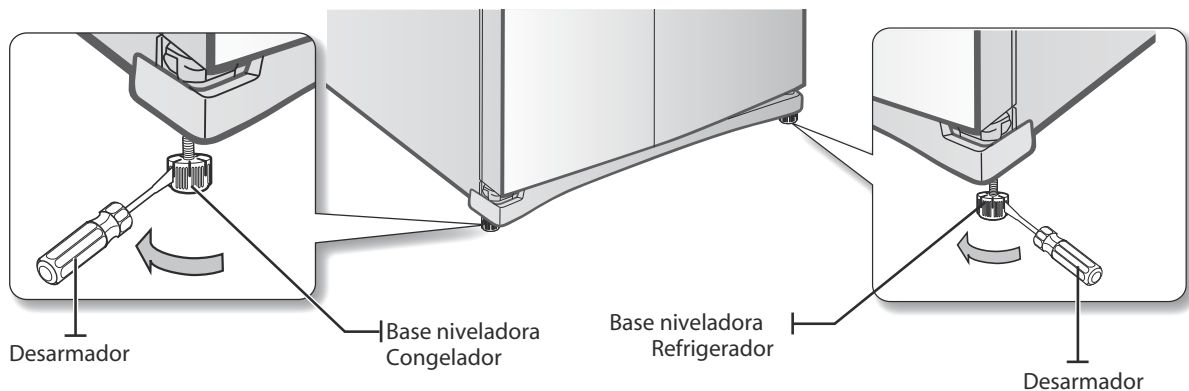
Inserte un desarmador de punta plana en una ranura de la base niveladora del refrigerador, y gire en sentido anti-horario.



 Consulte la siguiente sección para la mejor manera de hacer ajustes menores a las puertas.

# instalación de su refrigerador side-by-side

## HACIENDO AJUSTES MENORES A LAS PUERTAS

Recuerde, el nivel es necesario para conseguir la perfección, incluso las puertas. Si usted necesita ayuda, consulte la sección anterior sobre la nivelación del frigorífico.

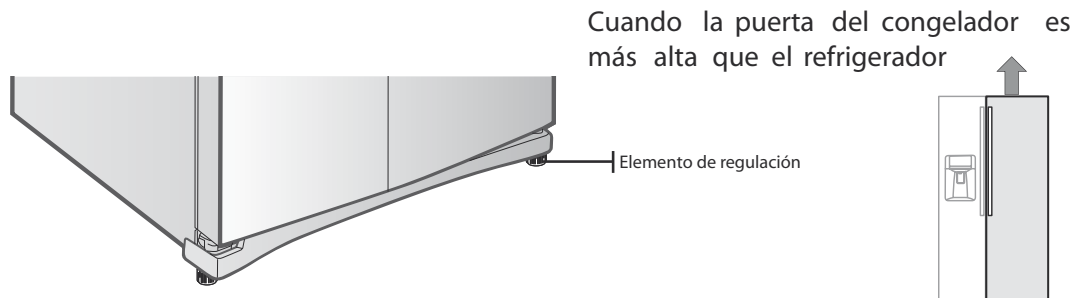

En el caso del proceso para corregir el desnivel es el mismo. Abra las puertas y ajustar éstas, una a la vez, como sigue:

1. Desatornille la tuerca **1** de la bisagra inferior hasta alcanzar el extremo superior del perno **2**.

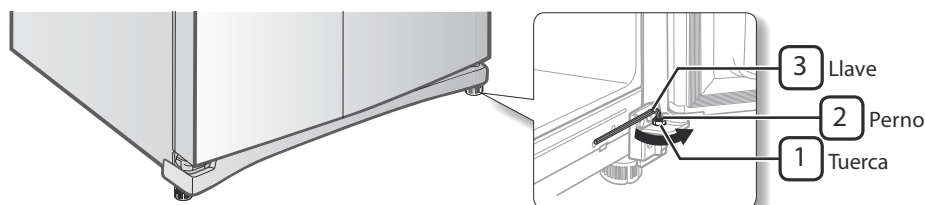

- Cuando quite la tuerca **1**, asegúrese de usar una llave hexagonal **3** para aflojar el perno **2** en sentido anti-horario . A continuación deberá de ser capaz de quitar la tuerca **1** con los dedos.

2. Ajuste la diferencia de la altura entre las puertas girando el perno **2** en sentido horario o sentido anti horario .

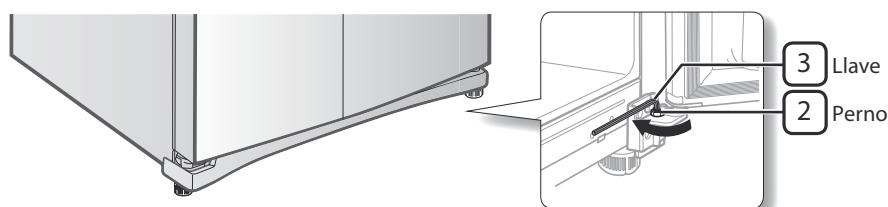

- Cuando usted gire en sentido horario, la puerta se moverá hacia arriba.

3. Después de ajustar las puertas gire la tuerca **1** en sentido horario hasta que llegue al extremo inferior del tornillo. Luego apretar el tornillo con la llave **3** para fijar la tuerca en su lugar **1**.

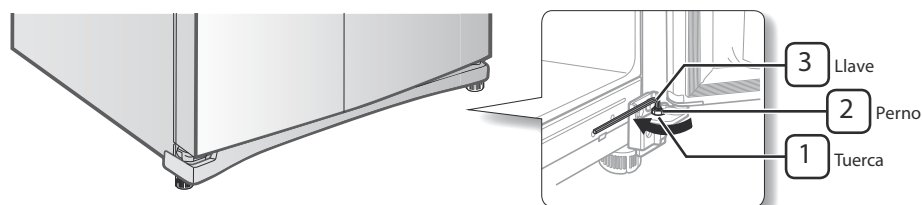

- Si no fija la tuerca con firmeza, el perno se puede liberar.

## CHEQUEO DE LA TOMA DE AGUA DEL DESPACHADOR

Un despachador es solo una de las características útiles de su nuevo refrigerador Samsung. Para fomentar una mejor salud, el filtro de agua Samsung elimina partículas no deseadas del agua. Sin embargo, no esteriliza ni destruye microorganismos. Para lograr esto último debe adquirir un sistema purificador de agua.

Para que la máquina de hielo funcione correctamente, es necesaria una presión de agua de 20~125 psi (libras por pulgada cuadrada). En condiciones normales, un vaso de 170 cc (5,75 onzas) debe llenarse en 10 segundos.

Si la zona de instalación del refrigerador dispone de una presión baja de agua (por debajo de 20 psi), puede instalar una bomba auxiliar para compensar la falta de presión.

Después de instalar la tubería de suministro de agua, asegúrese de que el tanque de almacenamiento de agua dentro del refrigerador se llene apropiadamente. Para realizar esto, presione la palanca del despachador de agua hasta que corra el agua por la salida.

- En su distribuidor encontrará disponibles kits de instalación para la toma de agua por un costo adicional. Recomendamos usar un kit de suministro de agua que contenga tubos de cobre.

### Conexión de la toma de suministro de agua

1. Primero, corte la toma de suministro de agua de la casa.
2. Localice la toma de agua fría potable más cercana.
3. Después de completar la instalación de la línea de suministro (manguera de agua y filtro), vuelva a dejar el suministro principal como estaba y descargue por lo menos un galón de agua (2~3 minutos) para eliminar impurezas y purgar el filtro de agua. De lo contrario puede gotear agua después de despachar agua.

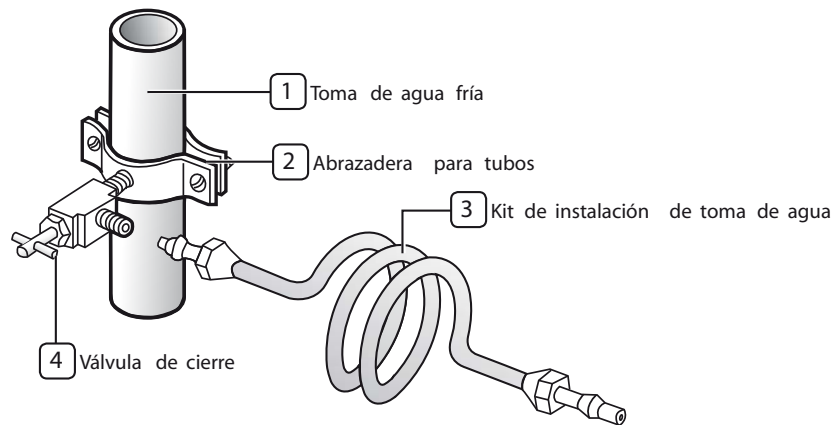

# instalación de su refrigerador side-by-side

## INSTALACIÓN DE LA TOMA DE AGUA

### Conectando la línea de agua al Refrigerador

Deberá adquirir varios elementos para realizar esta conexión. Podrá encontrar estos elementos a la venta en forma de kit, en su ferretería habitual.

- Tuerca de compresión de 1/4" • Tubo de plástico
- Tubo de cobre • Empaque

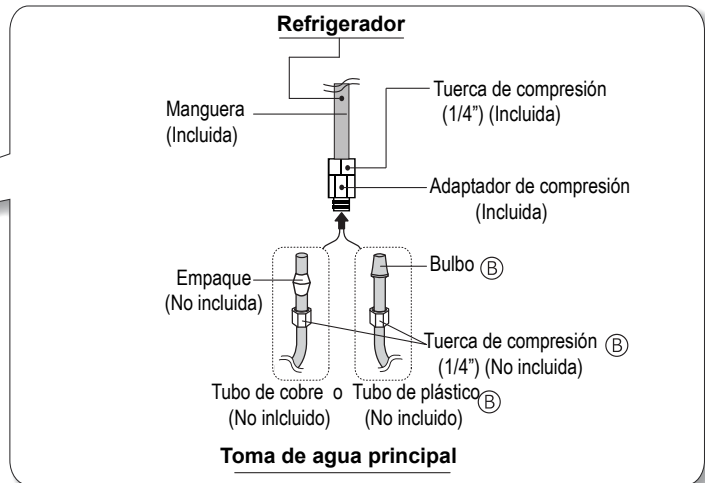
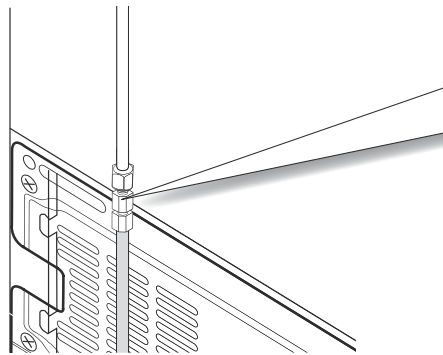

#### 1. Apriete la tuerca de compresión (B) sobre el adaptador de 1/4".

- Si está usando tubo de cobre, deslice la tuerca de compresión (B) (no incluida) y la férula (no incluida) por el tubo de cobre (no incluido) como se indica.
- Si está usando conductos de plástico (B), introduzca el extremo moldeado (bulbo) del tubo (B) dentro el adaptador.



PRECAUCIÓN No usar sin el extremo moldeado (bulbo) de la tubería de plástico (B).

#### 2. Apriete la tuerca de compresión (B) sobre el racor de compresión. No force la tuerca de compresión (B).

#### 3. Abra el suministro de agua y realice una revisión en búsqueda de fugas.



Conecte la toma de agua sólo a una fuente de agua potable. Si debe reparar o desmontar la toma de agua, corte 6,35 mm (1/4") del tubo de plástico para garantizar una conexión ajustada y sin fugas.

### Cuando utilicé el cable de conexión

Para evitar daños en el cable de alimentación, después de la instalación del producto, enredar el resto del cable de alimentación.

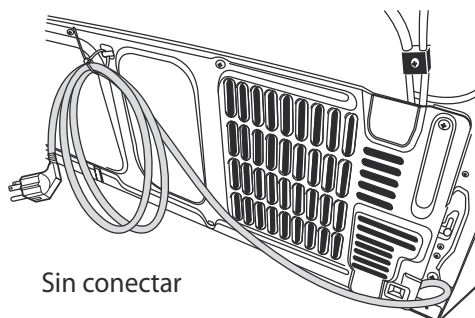

Sin conectar

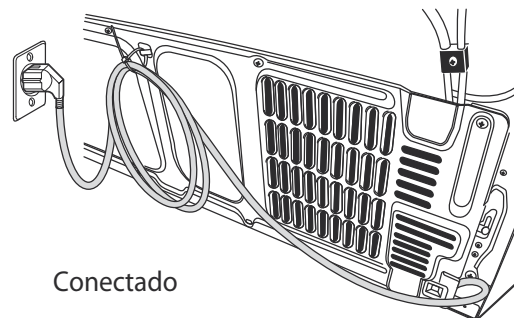

Conectado



## Eliminación de cualquier sustancia residual del interior de la toma de suministro de agua tras la instalación del filtro de agua

1. Abra el suministro de agua principal.
2. Presione el botón de agua y presione la palanca del despachador. Referiéndose a "Revisando el panel de control" en el manual (Página 22).
3. Deje correr 3 galones de agua a través del filtro antes de su uso, (Deje correr aproximadamente 6 minutos.)  
Limpiará el sistema de suministro de agua y eliminará aire de los conductos.
4. Algunos hogares podría necesitarse una descarga mayor.
5. Abra la puerta del refrigerador y asegúrese de que no existen fugas de agua procedentes del filtro.

 Asegúrese de enjuagar a fondo el dispensador, de lo contrario el agua podría gotear. Esto significa que aún queda aire la toma.

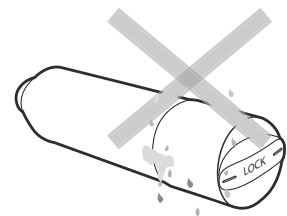
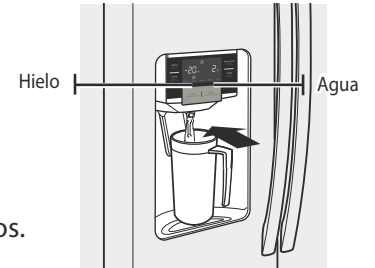

# operando su refrigerador side-by-side

## REVISANDO EL PANEL DE CONTROL

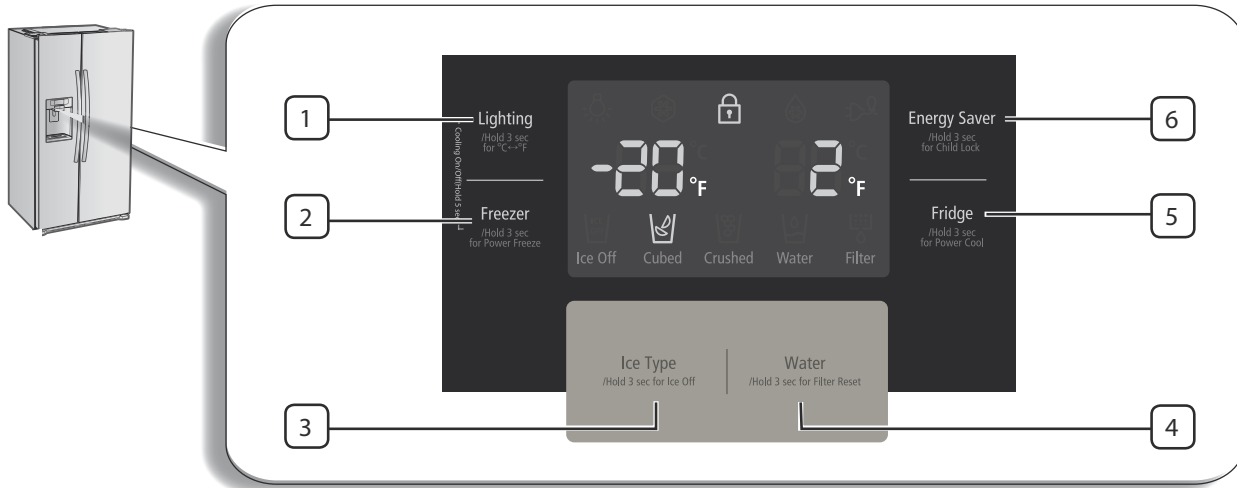

1 Lighting	Presione el botón "Lighting" para encender la lámpara LED en el dispenser.
2 Freezer (Hold 3 sec for Power Freezer)	Presione el botón "Freezer" para ajustar la temperatura en el congelador entre fría y más fría. Mantenga oprimido el botón "Freezer" para activar la función de "Power Freezer", esta función aumenta la velocidad de enfriamiento en el congelador.
3 Ice Type (Hold 3 sec for Ice Off)	Oprima el botón "Ice Type" para obtener hielos en el despachador. Oprima el botón "Ice Type" para seleccionar hielo en cubos o hielo molido. Mantenga oprimido el botón "Ice Type" por 3 segundos para activar la función de apagar la máquina de hielos.
4 Water (Hold 3 sec for Filter Reset)	Oprima el botón "Water" para obtener agua en el despachador. Mantenga oprimido el botón "Water" por 3 segundos después de cambiar el filtro de agua para reiniciar la fecha del filtro.
5 Fridge (Hold 3 sec for power Cool)	Oprima el botón "Fridge" para ajustar la temperatura en refrigerador entre fría y más fría. Mantenga oprimido el botón "Fridge" por 3 segundos para activar la función de Power Cool esta función aumenta la velocidad de enfriamiento en el refrigerador.
6 Energy Saver (Hold 3 sec for Child Lock)	Para mejorar la eficiencia energética, oprima el botón de "Energy Saver". Si ocurre condensación en las puertas desactive la función "Energy Saver". Si usted mantiene oprimido el botón de "Energy Saver" por 3 segundos, todos los botones se bloquearán y la palanca del despachador no funcionará.

 Para desactivar las funciones secundarias (Como Power Freezer, Ice Off, Power Cool y Child Lock), oprima y mantenga presionado el botón correspondiente nuevamente por 3 segundos.

## Refrigerador/Congelador(Ajuste de temperatura)

Oprimir el botón Freezer o Fridge hasta alcanzar la temperatura deseada.

Para mayor temperatura, oprima el botón Freezer o Fridge hasta que prendan más las luces de LED (Más Frío).

Para menor temperatura, oprima el botón Freezer o Fridge hasta que se apaguen las luces de LED (Frío).

Cada vez que presione el botón Freezer o Fridge, el indicador de temperatura cambiara como las imágenes de abajo.

### • Congelador



### • Refrigerador

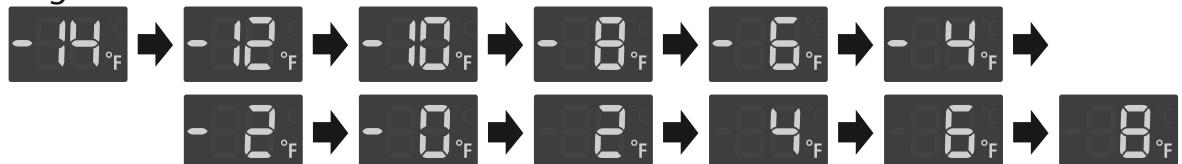

### Lighting

Este icono prendera cuando active la función de Lighting. En este caso, la luz del despachador (Abajo de la pantalla) sera constante. Si a usted le gusta que la luz se active únicamente cuando se use el despachador apague la función Lighting presionando el botón Lighting.

### Power Freeze

Este icono se encenderá cuando usted active la función de la Power Freezer. La función de la Power Freezer genera aire fresco por 72 horas continuamente y hace que el interior del refrigerador este más fresco. Esta función es útil cuando usted hace hielo rápidamente. Cuando usted tiene bastantes, mantenga presionado el botón de Freezer (Hold 3 sec for Power Freezer) otra vez por 3 segundos para cancelar esta función.

 Cuando usted use esta función el consumo de energía del refrigerador puede incrementarse. Recuerde apagar esta función cuando no la necesite y regrese el congelador a su temperatura establecida.

### Child Lock

Este icono prenderá cuando active la función de Lock. En este caso usted no podrá usar el panel de control. Si usted presiona y mantiene oprimido el botón de Energy Saver (Hold 3 sec for Child Lock) nuevamente por 3 segundos podrá volver a usar el panel de control.

### Power Cool

Este icono prenderá cuando active la función de Power Cool. La función Power Cool es ideal para enfriar rápidamente el congelador. Si activa esta función la temperatura dentro del congelador podrá disminuir alrededor de dos horas y media.

### Energy Saver

Este icono se encenderá cuando usted active la función del ahorro de energía. La función del ahorro de energía se fija automáticamente en "ON" cuando la energía se provee al refrigerador.

Si la condensación ocurre en las puertas, apague la función del ahorro de energía.

 En algunas ocasiones, se puede presentar goteo de agua en las puertas. En este caso, se recomienda apagar la función de ahorro de energía.

# operando su refrigerador side-by-side

## USANDO EL PANEL DE CONTROL (CONTINUACIÓN)

### Indicador de Filtro

Cuando la luz del indicador del filtro cambia a color rojo, es hora de cambiar el filtro. Esto sucede típicamente cada 6 meses.

El indicador del filtro será azul cuando usted inserte inicialmente el filtro del agua.

El indicador del filtro será púrpura cuando usted ha utilizado su filtro de agua por 5 meses.

El indicador del filtro será rojo cuando usted ha utilizado su filtro de agua por 6 meses.

### Agua

Este icono se encenderá cuando usted active la función del agua.

### Cubos de hielo , Hielo Molido

Disfrute de cubos o hielo molido elegido por la selección de su preferencia desde el panel de control digital. La luz de hielo de tipo indica el tipo de hielo que se encuentra actualmente elegido.

### Ice Off

Este icono se encenderá cuando se active la función Ice Off. En este caso, el hielo no se producirá.



Si la línea de agua que suministra al refrigerador no está conectada y el agua no ha empezado a suministrarse al refrigerador éste hará ruidos inusuales si la fábrica de hielos está prendida o si presiona el despachador de agua. Para detener los ruidos presione el botón Ice Type (al menos 3 segundos) hasta que el ícono Ice Off se prenda indicando que la fábrica de hielos está apagada.

Revise que la llave que suministra el agua al refrigerador no esté cerrada, si es así ábrala.

## Modo de demostración

### Cancelar el modo de enfriado (Indicador de temperatura del Congelador / Refrigerador en movimiento)



La función Cooling Off es cuando el refrigerador esta en exhibición en una tienda , es decir no generara hielos ni aire fresco. (Sólo para productos vendidos en EE.UU.)



En el caso del Modo Cooling off, el refrigerador puede parecer como si estuviera trabajando, pero no hace aire frío. Para cancelar este, modo, presione el botón Lighting y el botón Freezer al mismo tiempo por 5 segundos hasta escuchar el sonido "Ding-dong".

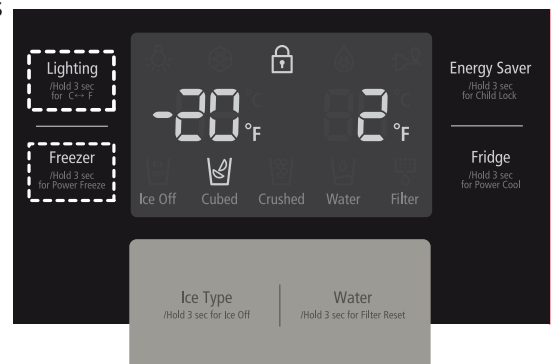

## USANDO EL DESPACHADOR DE HIELO Y AGUA FRÍA.

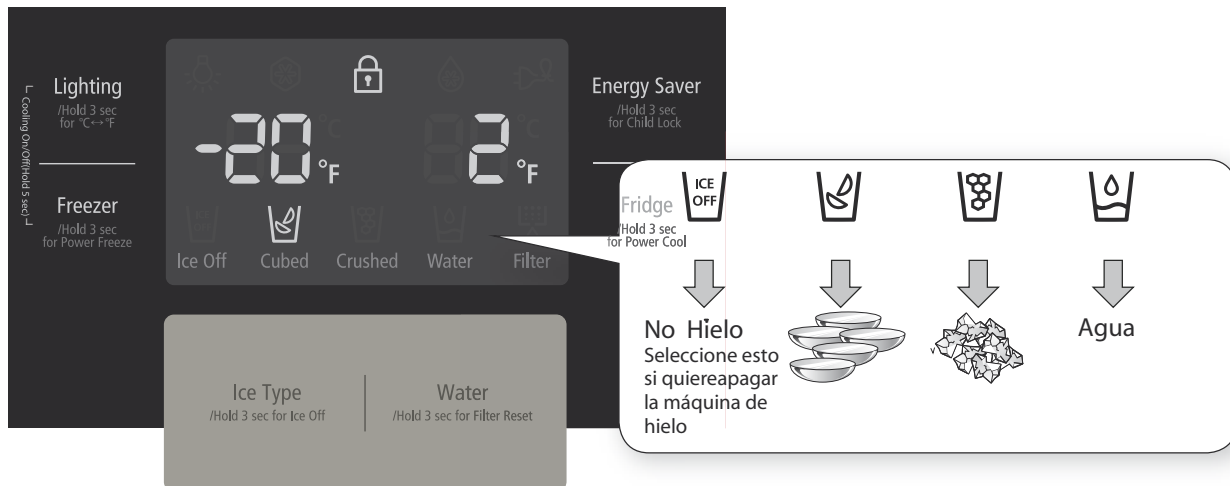

### Usando el despachador de Agua

Presione el botón **Water** en el panel de control. Ponga su vaso de agua en el tubo de salida y presione otra vez el PAD del despachador hasta escuchar el sonido "click". Asegurarse que el vaso (GLASS) está alineado con el despachador para prevenir que el agua se salpique.

Para obtener agua fría

- El agua despachada es fría, no helada.
- Cuando quieres agua más fría con hielo, despacha primero el hielo en tu vaso, después llénalo con agua para prevenir salpicar.

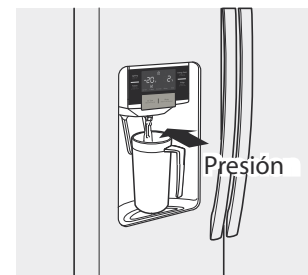

### Usando el despachado de hielo

Presiona el botón **Ice Type** para seleccionar el tipo de hielo que quieras. Coloca tu vaso bajo la salida de hielo y presiona nuevamente despacio el PAD del dispenser. Asegúrate de que el vaso esté alineado con el despachador para prevenir que el hielo rebote. Cuando el cubo de hielo es seleccionado antes de estar usando el hielo triturado, puede producirse un poco de hielo triturado.

# operando su refrigerador side-by-side

## ALMACENANDO COMIDA

El Refrigerador Samsung Side-By-Side ha sido diseñado con características y funciones para proporcionarte un máximo espacio de ahorro. Hay algunos compartimentos personalizados que hemos creado para mantener fresca tu comida más tiempo. Recuerda, con el fin de prevenir la penetración de olor en el hielo, la comida almacenada debe ser envuelta de forma segura y tan hermética como sea posible.

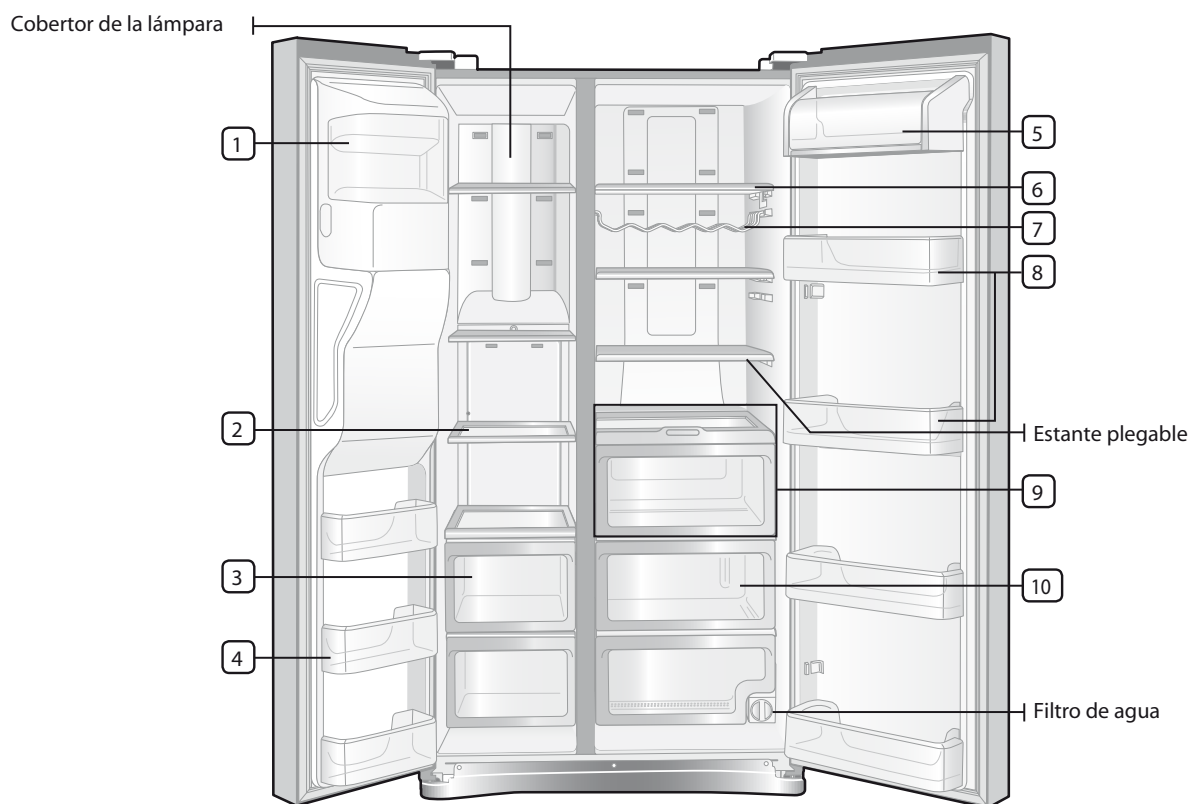

PRECAUCIÓN Porque las siguientes instrucciones de operación abarcan varios modelos, tu refrigerador puede diferir de los descritos en este manual.

1 Cubeta para la máquina de hacer hielo	<ul style="list-style-type: none"> <li>• Diseñada para almacenar de manera sencilla mucho hielo.</li> <li> No coloque los dedos, la mano o cualquier otro objeto en la rampa o en la cubeta de la máquina para hacer hielo. Esto puede resultar en daños personales o materiales.</li> </ul>
2 Compartimientos en Puertas	Pueden ser usados para paquetes pequeños de comida congelada.
3 Estantes	Se pueden utilizar para guardar todo tipo de alimentos congelados.
4 Cajones	Son más útiles para guardar carnes o alimentos secos. Los alimentos almacenados deben estar en recipientes o envueltos de manera segura utilizando aluminio u otros materiales apropiados para envolver.
5 Cesta para lácteos	Se puede utilizar para almacenar lácteos pequeños como manteca o margarina, yogurt o panes de queso crema.
6 Estantes	Resistentes a las rajaduras. Se pueden utilizar para guardar todo tipo de alimentos y bebidas. Las marcas circulares en las superficies de vidrio son normales y usualmente se pueden limpiar con un paño húmedo.
7 Botellero	Ayuda a que el vino mantenga su sabor proporcionando un lugar optimizado para guardar sus botellas de vino.
8 Compartimientos en Puerta	Diseñados para manejar grandes artículos voluminosos como son galones de leche u otras botellas grandes y contenedores.
9 Coolselect Zone™ (RS267)	Ayuda a preservar el sabor y prolongar la frescura de sus alimentos. Utilícelo para almacenar queso, carne, pollo, pescado o cualquier otro tipo de alimento que se consume a diario.
10 Cajón de Frutas & Verduras	Usado para conservar la frescura de tus frutas y verduras almacenadas.



Las botellas deben ser almacenadas muy juntas para que no se inclinen y se caigan cuando la puerta del refrigerador este abierta.



- Si planeas salir por un tiempo significativo, vacíe el refrigerador y apáguelo. Limpie el exceso de humedad en el interior del aparato y deje las puertas abiertas. Esto ayudará a evitar el mal olor y el desarrollo del moho.
- Si el refrigerador no es usado por un periodo de tiempo largo, desconectar el enchufe de alimentación.
  - El deterioro en el cable de alimentación puede causar un incendio.

# limpieza y mantenimiento su refrigerador side-by-side

## REMOVIENDO LOS ACCESORIOS DEL CONGELADOR Y REFRIGERADOR

1. Compartimientos en puerta / compartimientos de Lácteos  
Agarrar firmemente la puerta con ambas manos y levantar despacio para quitar el cajón de la puerta.

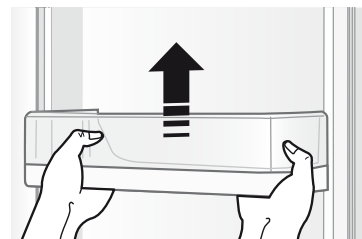

2. Estantes (Congelador / Refrigerador)  
Quite el estante tirando del mismo hacia afuera como se muestra en la figura de la derecha. Luego quítelo girándolo y llevándolo hacia arriba.

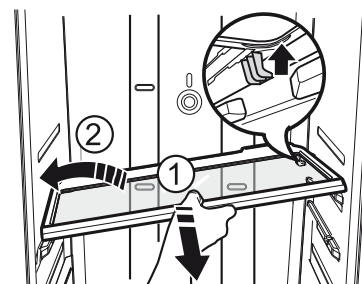

3. Cajón  
Jale los cajones completamente, después ligeramente levante y quite los cajones. (cajón / cajón de frutas y verduras)

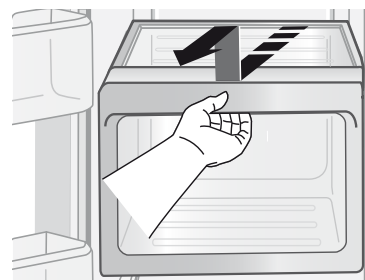

4. Cubeta para el hielo (Congelador)  
Quite la cubeta de la máquina para hacer hielo levantándola y tirando de ella lentamente.

- Sujete la manija como se muestra en la figura
- Levante un poco la parte inferior
- Quite lentamente la cubeta del hielo





## LIMPIANDO EL REFRIGERADOR

Cuidados para prolongar la vida de tu Refrigerador Samsung Side-By-Side y ayudar a mantenerlo libre de olor y gérmenes.

### Limpiando el Interior

Limpiar las paredes internas y accesorios con un detergente suave y después secar con una prenda suave. Puedes quitar los cajones y parrillas para un limpiado más exhaustivo. Asegúrate que estén secos antes de ponerlos en su sitio.

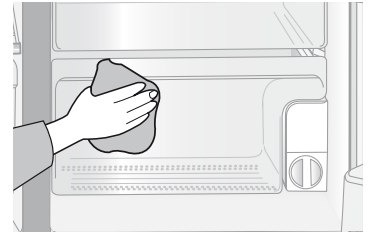

### Limpieza del Exterior

Limpiar el panel digital y la pantalla con un trapo suave y limpio. (Especialmente la parte superior del panel digital). Rocía agua encima del trapo limpiador en lugar de rociarla directamente en la superficie del refrigerador. Esto ayudará a asegurar que una distribución pareja de humedad en la superficie. Las puertas, agarraderas y superficies del gabinete deben ser limpiadas con un detergente suave y después secadas con un trapo suave. Para mantener la mejor apariencia de tu aparato, el exterior debe ser pulido una o dos veces por año.

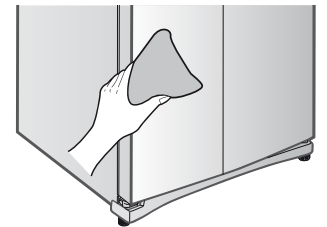

No use Benceno, Thinner o Clorox™ para el limpiado. Pueden dañar la superficie de su aparato y crear un riesgo de incendio.

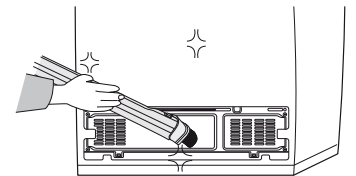

### Limpiando el sello de las Puertas

Si el sello de goma de la puerta está sucio, las puertas no pueden cerrar apropiadamente, y el refrigerador no operará eficientemente. Mantener el sello de la puerta libre de espuma o mugre, limpiando las puertas con un detergente suave y un trapo húmedo. Secar con un trapo limpio y suave.

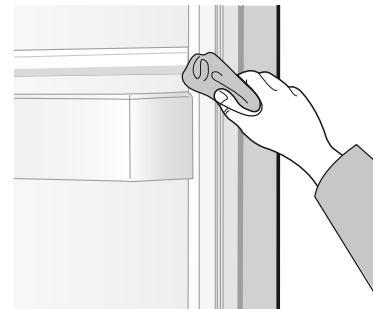

No rociar el refrigerador con agua mientras este conectado, eso puede causar una descarga eléctrica. No limpiar el refrigerador con benceno, thinner o detergente de carro, ya que existe un riesgo de incendio.

### Cambiando el LED de iluminación.



No desensamblar o reemplazar el LED de tipo de iluminación. Para cambiar el LED de iluminación, contactar a un centro de servicio Samsung.

# limpieza y mantenimiento su refrigerador side-by-side

---

## CAMBIANDO EL FILTRO DE AGUA

---

 Si el indicador del filtro de agua cambia a rojo, la habilidad de filtrado disminuirá. Entonces necesitas cambiar el filtro de agua. El filtro de agua es localizado al fondo del lado derecho del refrigerador.

1. Gira el filtro de agua 90° en sentido contrario a las manecillas del reloj.

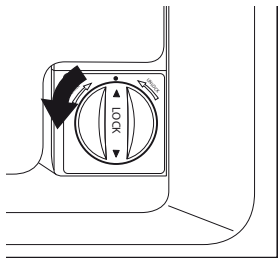

2. Jala el filtro de agua de la carcasa del filtro.

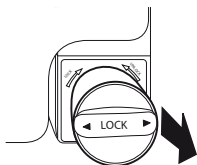

3. Inserta el nuevo filtro de agua dentro de la carcasa del filtro.

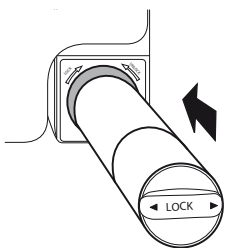

4. Gira de nuevo el filtro de agua 90° en sentido de las manecillas del reloj.

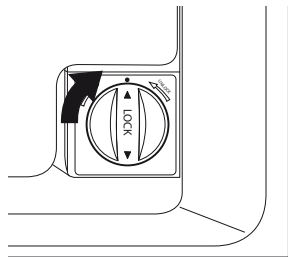

5. Después de cambiar el filtro de agua, presiona el botón **Water** sobre la parte del display por 3 segundos y verifica si cambia a azul.

## SOLUCIÓN DE PROBLEMAS

PROBLEMA	SOLUCIÓN
El refrigerador no funciona o no enfría suficientemente.	<ul style="list-style-type: none"> <li>• Verifica que el enchufe este conectado apropiadamente.</li> <li>• ¿Es correcta la temperatura establecida en el panel de control?</li> <li>• ¿Al refrigerador le da directamente la luz del sol o esta junto a una fuente de calor?</li> <li>• ¿El respaldo del refrigerador esta muy cerca de la pared y por lo tanto reteniendo la circulación del aire?</li> <li>• Verificar si la función de cooling off está encendida. Si el indicador de temperatura del Congelador/Refrigerador esta movido, regrese a la pág. 24 para cancela la función de cooling off.</li> </ul>
La comida en la nevera esta congelada.	<ul style="list-style-type: none"> <li>• ¿El control de temperatura en la pantalla del panel muestra la temperatura correcta? Intenta colocar en una temperatura más cálida.</li> <li>• ¿La temperatura en el compartimento es muy baja?</li> <li>• ¿Almacenaste los alimentos con alto contenido de agua en la parte más fría de la nevera?</li> </ul>
Escuchas ruidos o sonidos extraños.	<ul style="list-style-type: none"> <li>• Verifica que el refrigerados este nivelado y estable.</li> <li>• Si la línea de agua que suministra al refrigerador no está conectada y el agua no ha empezado a suministrarse al refrigerador éste hará ruidos inusuales si la fábrica de hielos está prendida o si presiona el despachador de agua. Para detener los ruidos presione el boton Ice Type (al menos 3 segundos) hasta que el ícono Ice Off se prenda indicando que la fábrica de hielos está apagada.</li> <li>• Un sonido de "tic-tac" se escucha de adentro del refrigerador. Esto es normal y se produce porque varios accesorios se están contrayendo o expandiendo en relación a la temperatura del interior del refrigerador.</li> </ul>
Las esquinas frontales del aparato están calientes y esta ocurriendo condensación.	<ul style="list-style-type: none"> <li>• Algo de calor es normal ya que anti-condensación son instalados en las esquinas frontales del refrigerador para prevenir la condensación.</li> <li>• -¿La puerta del refrigerador esta entre abierta? La condensación puede ocurrir cuando dejas la puerta abierta por un tiempo largo.</li> </ul>
No está despachado hielo.	<ul style="list-style-type: none"> <li>• ¿Esperaste 12 horas después de la instalación de suministro agua a la línea antes de hacer hielo?</li> <li>• ¿Esta la línea de agua conectada y abierto la llave de la válvula?</li> <li>• ¿Detuviste manualmente la función de hacer hielo? Asegúrate que Ice Type está colocado en Cubed or Crusher.</li> <li>• ¿Hay algo de hielo bloqueando dentro del cubo de la máquina de hielos?</li> <li>• ¿La temperatura del congelador es muy cálida? Intenta escoger una temperatura más baja del congelador.</li> </ul>
Escuchas burbujeo de agua en el refrigerador	<ul style="list-style-type: none"> <li>• Esto es normal. El burbujeo viene del líquido refrigerante del refrigerador circulando por el refrigerador.</li> </ul>
Hay un mal olor en el refrigerador.	<ul style="list-style-type: none"> <li>• ¿Tienes algún alimento descompuesto?</li> <li>• Asegúrate que los alimentos con fuerte olor (por ejemplo, pescado) estén envueltos herméticamente.</li> <li>• Limpia periódicamente tu congelador y tira alimentos descompuestos o sospechosos.</li> </ul>
Forma escarcha en las paredes del congelador.	<ul style="list-style-type: none"> <li>• ¿Está bloqueada la ventilación de aire? Remueve cualquier obstrucción para que el aire pueda circular libremente.</li> <li>• Deja suficiente espacio entre los alimentos almacenados para una eficiente circulación del aire.</li> <li>• ¿Está cerrada apropiadamente la puerta del congelador?</li> </ul>
No funciona el despachador de agua.	<ul style="list-style-type: none"> <li>• ¿Está conectada la línea de agua y abierta la llave de la válvula?</li> <li>• Tiene aplastada o doblada la tubería de suministro de agua.</li> <li>• ¿El tanque de agua esta congelado porque la temperatura del refrigerador es demasiado baja? Intenta seleccionar una más cálida escogiéndola en el panel principal del display .</li> </ul>

## REFRIGERADOR SAMSUNG (26 PIES CÚBICOS Y CAPACIDAD GRANDE)

---

### GARANTÍA LIMITADA PARA EL COMPRADOR ORIGINAL

La marca de productos Samsung, suministrada y distribuida por Samsung Electronics America, Inc. (Samsung) y entregados nuevos, en la caja de cartón original para el comprador, es garantizada por Samsung para defectos en materiales de manufactura y mano de obra por un periodo de garantía limitado de:

**Un (1) año en piezas y mano de obra sobre refrigerador**

**Cinco (5) años en piezas y mano de obra solo en el sistema de refrigeración sellado\***

(\*Compresor, Evaporador, condensador, secador y tubo de conexión)

Este límite de garantía empieza en la fecha original de compra y es válida solo en productos comprados y usados en Estados Unidos de América. Para recibir servicio de garantía, el comprador debe contactar a Samsung para determinar el problema y proceder al servicio. El servicio de garantía solo puede ser realizado por un centro de servicio autorizado Samsung. La factura original con fecha de venta debe ser presentada a petición como prueba de compra para Samsung o el centro de servicio autorizado Samsung.

Samsung reparará o reemplazará cualquier parte que se encuentre defectuosa, a nuestra opción y sin cargo conforme a lo estipulado en este documento, con partes nuevas o reacondicionadas durante el periodo límite de garantía especificado anteriormente. Todas las partes y productos reemplazados se convierten en propiedad de Samsung y deben ser regresados a Samsung. Las partes y productos sustituidos se asumen en la garantía original restante, o noventa (90) días, lo que sea más largo.

El servicio a domicilio será previsto durante el periodo de mano de obra de la garantía sujeto a disponibilidad dentro de los contiguos Estados Unidos. El servicio a domicilio no está disponible en todas las áreas. Para recibir servicio a domicilio, el producto debe estar sin obstáculos y accesible desde el nivel del piso para el personal de servicio. Si durante el servicio a domicilio la reparación no puede ser completada, puede ser necesario llevarse, reparar y regresar el producto. Si en el servicio a domicilio no está disponible, Samsung puede elegir, a nuestra opción, proveer el transporte de nuestra elección desde y hacia el centro de servicio autorizado Samsung. De lo contrario, el transporte desde y hacia el centro de servicio autorizado Samsung es responsabilidad del comprador.

Esta garantía limitada cubre defectos de manufactura en materiales y mano de obra encontrado en lo normal, uso no comercial de este producto, y no deberá aplicar para lo siguiente, incluyendo, pero no limitado a: daño producido en el envío; entrega e instalación; aplicaciones y usos por los cuales este producto no estaba destinado, producto o número de serie alterados, daños cosméticos o acabado exterior; accidentes, abuso, negligencia, fuego, agua, relámpagos u otros actos naturales; uso de productos, equipo, sistemas, utilidades, servicios, piezas, suministros, accesorios, aplicaciones, instalaciones, reparaciones, plomería externa y fugas, cableado externo, corto circuitos, fase o conectores no suministrados y autorizados por Samsung, o cualquier daño de este producto o resultado en problemas de servicio; línea de voltaje eléctrico incorrecta, fluctuaciones y mareas; ajustes del cliente y errores para las siguientes instrucciones de uso, limpieza, mantenimiento e instrucciones de medio ambiente que son cubiertas y prescritas en el libro de instrucciones, pérdida de comida debido a deterioro; artículos consumibles incluyendo filtros y focos.

NO HAY GARANTÍAS EXPRESS DISTINTAS DE LAS NOMBRADAS Y DESCRITAS ANTERIORMENTE, Y SIN NINGUNA GARANTÍA EXPRESA O IMPLÍCITA, INCLUYENDO, PERO NO LIMITADA PARA, CUALQUIER GARANTÍA IMPLÍCITA DE COMERCIABILIDAD O ADECUACIÓN PARA UN PROPÓSITO PARTICULAR, SE APLICARÁ DESPUÉS DEL PERIODO DE GARANTÍA EXPRESS INDICADO ANTERIORMENTE, Y NO OTRA GARANTÍA EXPRESS O GARANTÍA OTORGADA POR ALGUNA OTRA PERSONA, EMPRESA O CORPORACIÓN CON RESPECTO A ESTE PRODUCTO DEBERÁ SER CUMPLIDA SEGÚN SAMSUNG. SAMSUNG NO SERÁ RESPONSABLE POR PÉRDIDA DE INGRESOS O GANANCIAS, ERRORES PARA REALIZAR AHORROS U OTROS BENEFICIOS, O ALGÚN OTRO ESPECIAL, DAÑOS INCIDENTALES O CONSECUENCIALES CAUSADOS POR EL USO, MAL USO O FALTA DE HABILIDAD AL USAR ESTE PRODUCTO, A PESAR DE LA TEORÍA JURÍDICA SOBRE LA CUAL ESTE BASADO EL RECLAMO, E INCLUSO SI SAMSUNG HA SIDO AVISADO DE LA POSIBILIDAD DE TALES DAÑOS. NI LA RECUPERACIÓN DE CUALQUIER CLASE EN CONTRA DE SAMSUNG SERÁ MAYOR EN MONTO QUE EL PRECIO DE COMPRA DEL PRODUCTO VENDIDO POR SAMSUNG Y CAUSANTE DEL SUPUESTO DAÑO, SIN PERJUICIO DE LO ANTERIOR, EL COMPRADOR ASUME TODOS LOS RIESGOS Y RESPONSABILIDADES POR PÉRDIDA, DAÑO O LESIÓN AL COMPRADOR Y PROPIEDAD DE LOS COMPRADORES Y A LOS OTROS Y SU PROPIOS DERIVADOS DE SU USO, MAL USO O POCA HABILIDAD PARA USAR ESTE PRODUCTO VENDIDO POR SAMSUNG, NO CAUSADO DIRECTAMENTE POR LA NEGLIGENCIA DE SAMSUNG. EL LÍMITE DE ESTA GARANTÍA NO DEBE EXTENDERSE PARA NINGUNA OTRA PERSONA QUE EL COMPRADOR ORIGINAL DE ESTE PRODUCTO, ES INTRANSFERIBLE Y SU ESTADO DE RECURSO EXCLUSIVO.

Algunos estados no tienen limitaciones sobre cuanto tiempo dura la garantía, o la exclusión o limitación de daños incidentales o consecuenciales, así las anteriores limitantes o exclusiones pueden no aplicar para ti. Esta garantía tiene específicos derechos legales, y así puede tener otros derechos, los cuales varían de estado a estado.

Para obtener servicio de garantía, por favor contacte a Samsung de su estado

## CENTRO DE ATENCIÓN A CLIENTES SAMSUNG

Samsung Electronics America, Inc. 400 Valley Road Suite 201 Mt. Arlington, NJ 07956  
1-800-SAMSUNG (1-800-726-7864) and [www.samsung.com](http://www.samsung.com)

# diagrama de circuito

RS267TD\*

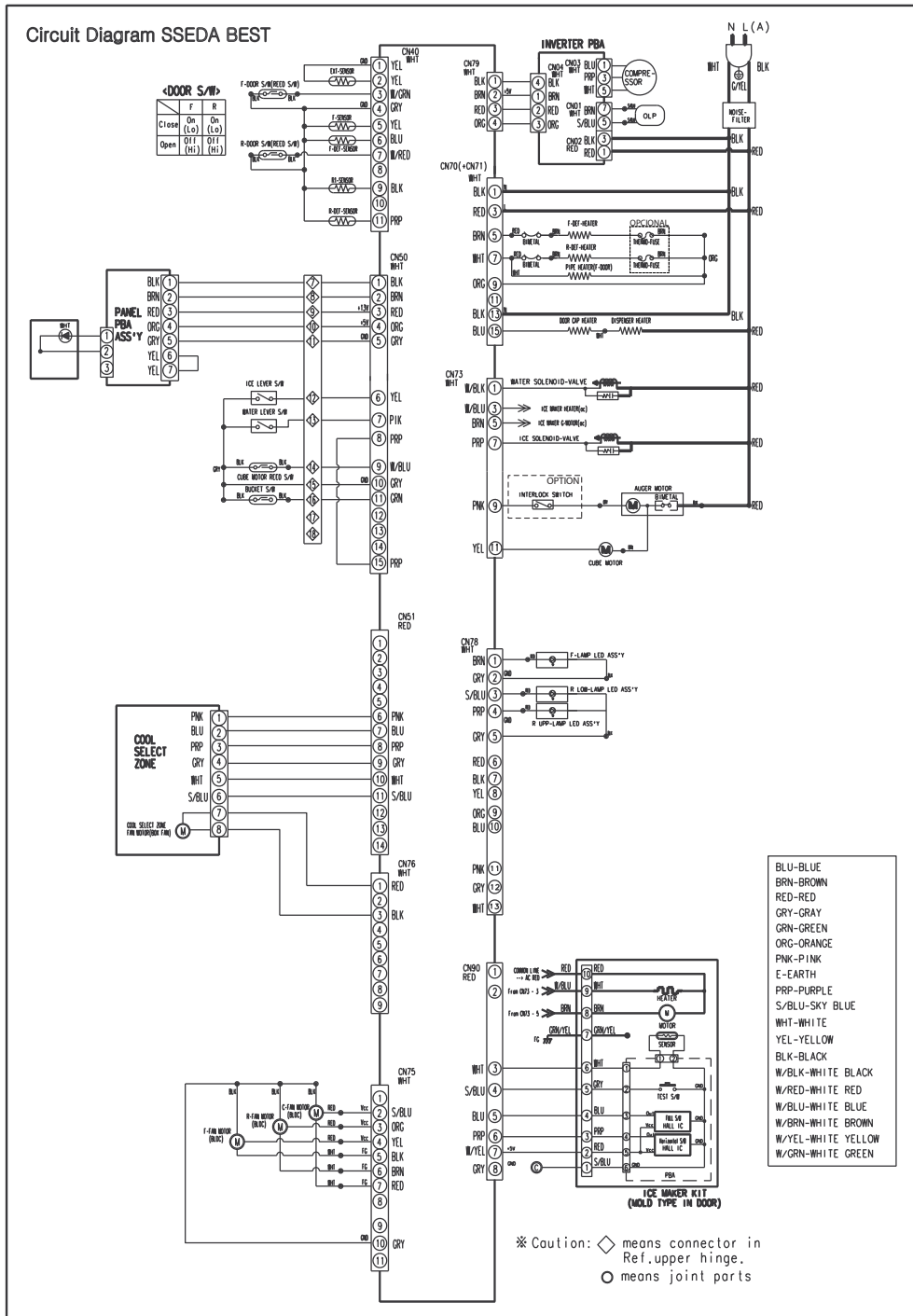

# diagrama de circuito

RS265TD\*

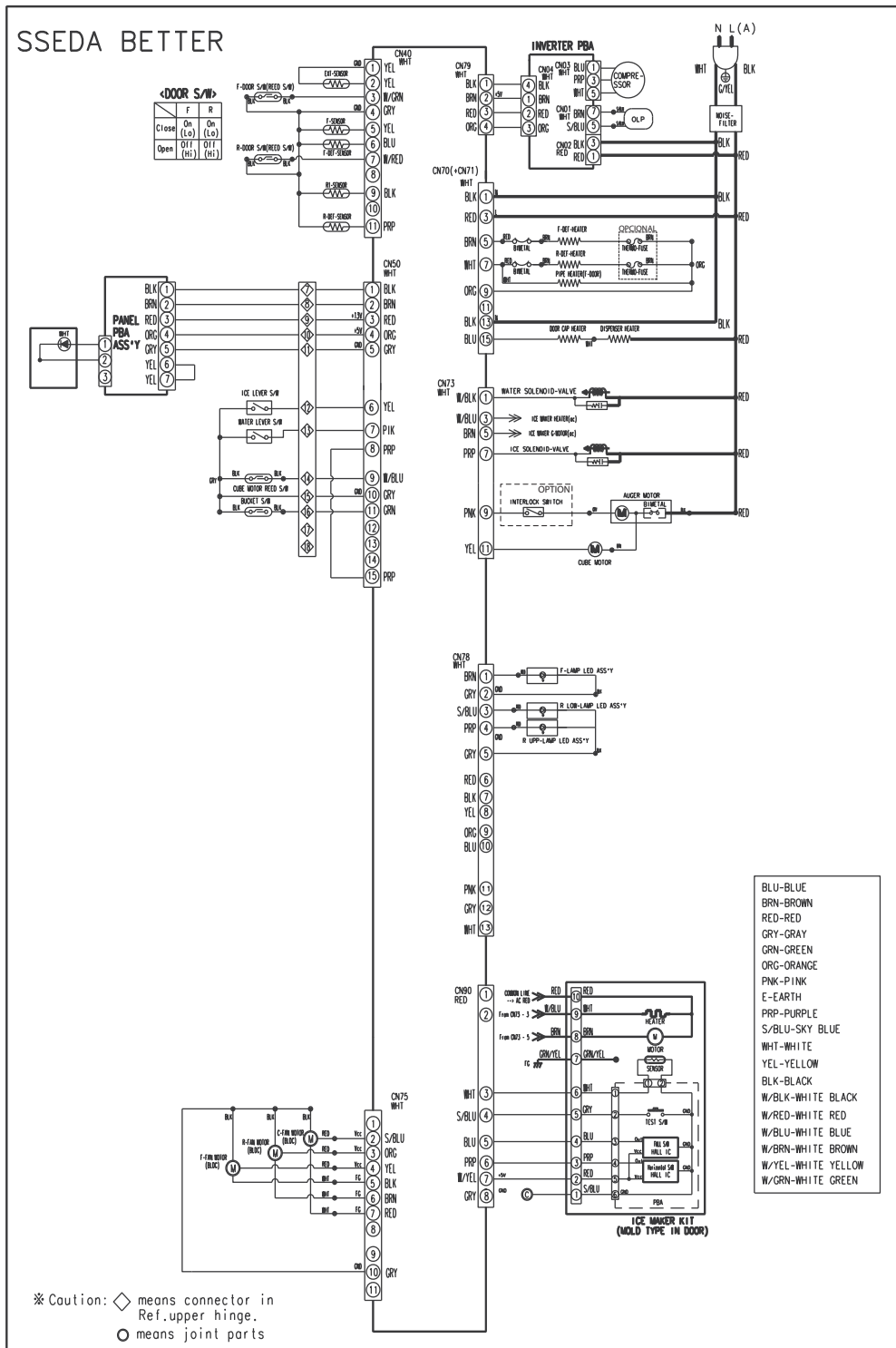

## Límite de temperatura del ambiente de la habitación.

Este refrigerador está diseñado para operar en temperaturas de ambiente especificado por la clase de temperatura marcada en la tabla.

Clase	Símbolo	Rango de Temperatura Ambiente (°C)
Templado extremo	SN	+10 to +32
Templado	N	+16 to +32
Subtropical	ST	+16 to +38
Tropical	T	+16 to +43

 Las temperaturas internas pueden ser afectadas por factores tales como la ubicación del refrigerador, temperatura del ambiente y la frecuencia con la que se abre la puerta. Ajustar la temperatura como se requiera para compensar estos factores.



Eliminación correcta de este producto (Desechos Eléctricos & Equipo Electrónico) (aplicable en la Unión Europea y otros países Europeos con sistemas de recolección selectiva)

Esta marca mostrada sobre el producto o su literatura, indica que no deben ser eliminados con otros desechos del hogar al final de su vida útil.

Para prevenir posibles daños al medio ambiente o la salud de los humanos por la eliminación incontrolada de residuos, por favor separe esto de otros tipos de desechos y recíclalos si es posible para promover la reutilización sustentable de recursos materiales.

Los usuarios domésticos deben contactar con el establecimiento donde compraron el producto, o su oficina de gobierno local, para detalles de dónde y cómo pueden tomar estos artículos para un reciclaje ecológico seguro.

Los usuarios de negocios deben contactar a sus proveedores y verificar los términos y condiciones del contrato de compra. Este producto no debe ser mezclado con otros desechos comerciales para su eliminación.

## Contacta SAMSUNG EN TODO EL MUNDO

Si tiene alguna pregunta o comentario referente a los productos Samsung, por favor contacta al centro de atención a clientes Samsung.

PAIS	CENTRO DE ATENCIÓN A CLIENTES	SITIO WEB
U.S.A.	800 SAMSUNG (800-726-7864)	<a href="http://www.samsung.com/us">www.samsung.com/us</a>
CANADA	800 SAMSUNG (800-726-7864)	<a href="http://www.samsung.com/ca">www.samsung.com/ca</a>



Escanee este código con el lector de su smartphone.

Escanee el código QR\* o visite [www.samsung.com/spsn](http://www.samsung.com/spsn) para ver nuestro servicio de ayuda como Videos de "cómo hacerlo" y Shows en vivo.

\* Requiere instalar el lector en su smartphone.



Code No. DA68-02557B-07