

This Owner's Manual is provided and hosted by [Appliance Factory Parts](#).



# Haier ESA410M Owner's Manual

[Shop genuine replacement parts for Haier ESA410M](#)



[Find Your Haier Air Conditioner Parts - Select From 735 Models](#)

----- Manual continues below part list -----

## Available Replacement Parts for Haier ESA410M

<a href="#">AC-1302-25</a>	Cable - Power
<a href="#">WJ20X20068</a>	CAPACITOR
<a href="#">WJ82X20077</a>	Keypad
<a href="#">WJ43X22906</a>	WINDOW SEAL GASKET
<a href="#">WJ86X23762</a>	SCREEN - ACCORDIAN
<a href="#">WJ71X23654</a>	USE NLA ITEM FRONT PANEL ASSEMBLY
<a href="#">WJ26X23983</a>	AIO PCB

# Haier®

## Room Air Conditioner Climatiseur individuel

### Aire acondicionado de uso doméstico

User & Care Guide

Guide d'utilisation et d'entretien

Guía de uso y cuidado

HWR05XCM

ESA405M

ESA406M

ESA408M

ESA410M

ESA412M

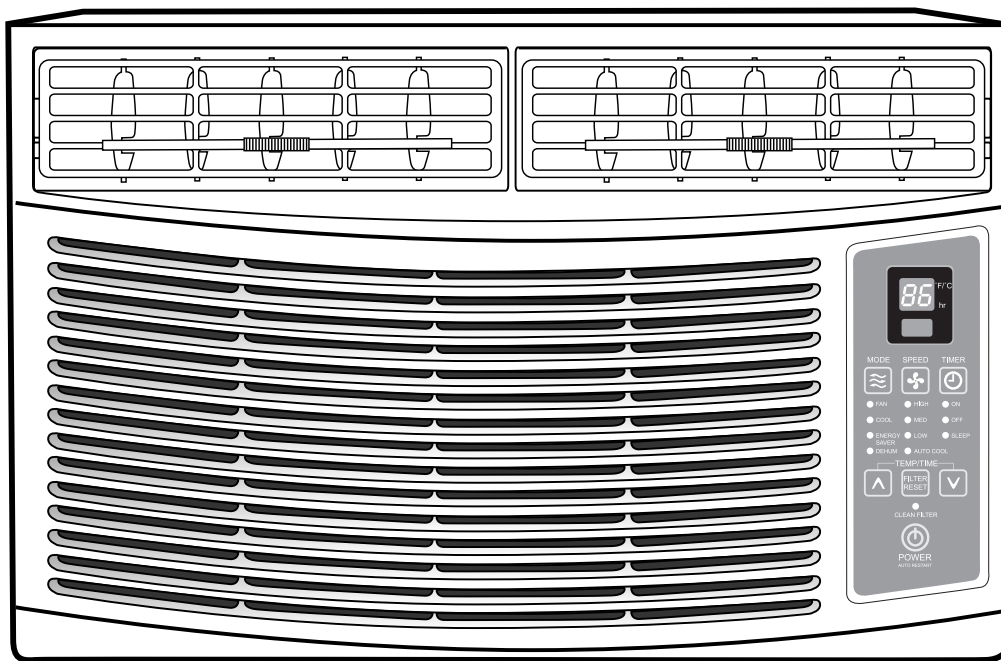

*Design may vary by model number.*

*La configuration peut varier selon le numéro de modèle.*

*El diseño puede variar conforme al número de modelo*

*This user manual is to be only use for electronic control 5000 BTU, 5200 BTU 6000 BTU, 8000 BTU 10,000 BTU and 12,000 BTU Models. - Some models may have an additional letter after the model number.*

*Ce guide d'utilisation doit être utilisé strictement avec les modèles à commande électronique de 5 000 BTU, 5 200 BTU 6 000 BTU, 8 000 BTU, 10 000 BTU et 12 000 BTU. - Sur certains modèles, le numéro de modèle peut être suivi d'une lettre.*

*Este manual del usuario es únicamente para utilizar los controles electrónicos modelos 5000 BTU, 5200 BTU, 6000 BTU, 8000 BTU, 10,000 BTU y 12,000 BTU. Algunos de los modelos pueden tener una letra adicional después del número de modelo.*

SMARTER LIFE

BETTER PLANET



## TABLE OF CONTENTS

<b>SAFETY INFORMATION</b> .....	2
Important Safety Precautions.....	2-3
Operational Safety & Warnings.....	4
<b>INSTALLATION REQUIREMENTS</b> .....	5
Tools and Parts.....	5
Location Requirements.....	6
Electrical Requirements .....	7-9
<b>HOW TO INSTALL</b> .....	10
Unpacking the Air Conditioner.....	10
Preparing the Air Conditioner .....	10-11
Preparing the Window .....	12
Completing the Installation.....	13
<b>USING YOUR AIR CONDITIONER</b> .....	14
Starting the Air Conditioner.....	14-18
Using the Remote Control.....	18-20
Changing the Air Direction.....	20
Normal Sounds of an Air Conditioner .....	21
<b>CARING FOR YOUR AIR CONDITIONER</b> .....	22
Cleaning the Air Filter .....	22
Cleaning the Front Panel .....	23
Annual Maintenance .....	23
Customer Service.....	23
<b>TROUBLESHOOTING</b> .....	24
<b>LIMITED WARRANTY</b> .....	25

## PRODUCT REGISTRATION

Thank you for purchasing our Haier product. This easy-to-use manual will guide you in getting the best use of your product.

Remember to record the model and serial numbers. They are on a label on the side of your unit.

---

Model number

---

Serial number

---

Date of purchase

Staple your receipt to your manual. You will need it to obtain warranty service.

# IMPORTANT SAFETY PRECAUTIONS

## **WARNING**

THE INFORMATION IN THIS USE & CARE GUIDE MUST BE FOLLOWED TO MINIMIZE THE RISK OF PERSONAL INJURY, FIRE, ELECTRIC SHOCK OR OTHER UNSAFE CONDITIONS.

THE INSTRUCTIONS IN THIS USE & CARE GUIDE ARE NOT MEANT TO INCLUDE EVERY POSSIBLE CONDITION OR SITUATION THAT MAY OCCUR. USE CAUTION AND CARE WHEN INSTALLING, OPERATING AND CLEANING THE AIR CONDITIONER.

1. Use this air conditioner only for its intended application as described in this Use & Care Guide.
2. This air conditioner must be properly installed and use the correct wall outlet that matches with the air conditioner's power supply cord in accordance with the Installation Section of this Use & Care Guide before it is operated.
3. Never unplug the air conditioner by pulling on the power supply cord. Always grip the plug firmly and pull straight out from the wall outlet.
4. Replace the power supply cord immediately if it becomes damaged in any way. A new power supply cord must be purchased from the air conditioner manufacturer and installed by a qualified technician. **DO NOT** use a power supply cord that is cracked, split, cut, or damaged anywhere along its length or either at the plug end or connector end.
5. Turn off the air conditioner and unplug it from the wall outlet before performing any cleaning or maintenance.
6. Do not store or use combustible or flammable materials or liquids on or near the air conditioner.
7. If the wall outlet configuration does not match the plug configuration on the air conditioner, the wall outlet must be changed by a qualified electrician.

# IMPORTANT SAFETY PRECAUTIONS

8. This air conditioner contains R410a refrigerant and requires certified technicians to use the proper equipment, tools and safety standards that are approved for this refrigerant. Use only equipment certified for R410a refrigerant. In addition, under federal law, all refrigerant must be properly removed from the air conditioner prior to its disposal.

**READ AND FOLLOW THE  
SAFETY INSTRUCTIONS CAREFULLY.  
SAVE THESE INSTRUCTIONS**

# OPERATIONAL SAFETY & WARNINGS

1. This air conditioner contains no consumer serviceable parts. If you have problems or questions regarding the operation of your air conditioner always call Haier Customer Service: 1-877-337-3639.
2. Be sure that the air conditioner is properly and securely installed in the window according to the installation instructions included in this Use & Care Guide.
3. DO NOT drill any holes in the base or sides of the air conditioner.
4. DO NOT place fingers or objects in the air discharge or air intake in the front of the air conditioner.
5. DO NOT operate the air conditioner with a protective cover on the outside section.
6. DO NOT block the air discharge or air intake areas on the front panel.
7. DO NOT block the side louvers on the outside of the air conditioner.
8. DO NOT place any objects either on the indoor or outdoor sections of the air conditioner
9. Operate the air conditioner with the air filter installed.
10. Keep this Use & Care Guide, carton and packing material for future use in removing, storing and reinstalling the air conditioner.

# TOOLS AND PARTS

Read and follow the instructions provided with any tools listed here.



**TOOLS NEEDED**

- Phillips head screwdriver       Level       Drill and 1/8" bit
- Scissors       Tape measure       Pencil

**PARTS SUPPLIED:**

Check that all parts for your specific air conditioner are included in the parts package.

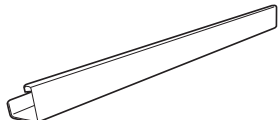
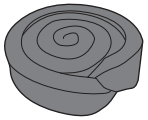
**NOTE:** If parts are missing, call Haier Customer Service: 1-877-337-3639.

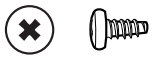
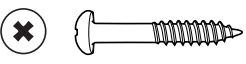
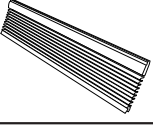
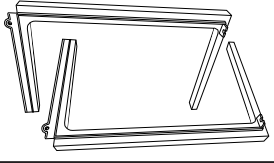
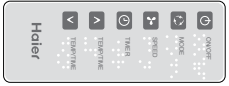
IMAGE	PART	5,000 BTU	5,200 BTU 8,000 BTU	10,000 BTU 12,000 BTU
	Top channel	1	1	1
	Foam seal	1	1	1
	Side bracket	Not used	2	2
	Window lock bracket	1	1	1
	7/16" self-tapping screws	3	3	4
	1" wood screws	7	9	9
	Side curtains	2	2	2
	Side curtain frames	2	2	2
	Remote control	1	1	1

# LOCATION REQUIREMENTS

**IMPORTANT:** Observe all governing codes and ordinances. Check the location where the air conditioner will be installed. Make sure you have everything necessary for correct installation.

**THE LOCATION SHOULD PROVIDE:**

- A grounded electrical outlet within 6 ft. (183 cm) of where the power supply cord exits the air conditioner, for models:  
 HWR05XCM      ESA405M              ESA406M              ESA408M
- A grounded electrical outlet within 4 ft. (122 cm) of where the power supply cord exits the air conditioner, for models:  
 ESA410M              ESA412M

**NOTE:** Do not use an extension cord, plug adapter, surge protector or multi-outlet adapter.

- Free movement of air in the room to be cooled.
- A large enough opening for the air conditioner. (See Fig.1)
- The air conditioner must not be installed in a through-the-wall sleeve or in a wall. It can only be installed in a double-hung window.

**NOTE:** The outside cabinet louvers must not be obstructed by bushes, trees, etc. Air must be able to pass freely through the cabinet louvers. (See Fig.2)

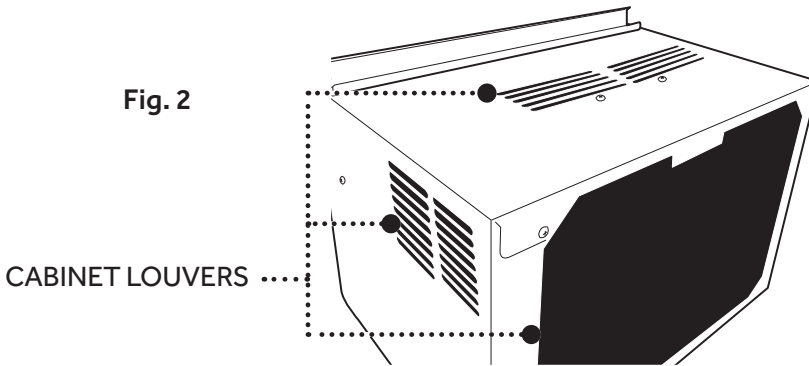
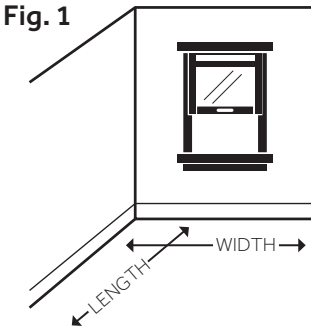

**WINDOW INSTALLATION**

Window opening measurements: (See Fig.3)

- A. Width
- B. Height

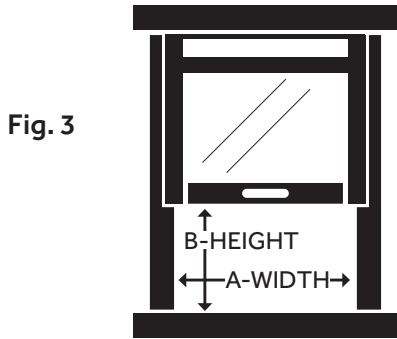

## ELECTRICAL REQUIREMENTS

### **WARNING**

#### ELECTRICAL SAFETY and WARNINGS

1. DO NOT cut or remove the grounding prong on the attached power supply cord. Doing so may cause sparks or fire, and voids all warranties. For safety purposes the air conditioner must be properly grounded.
2. To avoid a fire hazard or possible electric shock, DO NOT use an adapter plug, extension cord, surge protectors, or multi-outlet adapters with the air conditioner.
3. The power supply cord is equipped with a 3-prong plug which mates with a standard 115 volt wall outlet to minimize the possibility of electrical shock from this air conditioner.
4. The power supply cord includes a leakage current detection interrupter device (LCDI). A RESET and TEST button are on the plug case. The device should be tested on a periodic basis by pressing the TEST button and then the RESET button while it is plugged into the wall outlet. If the TEST button does not trip or the RESET will not stay engaged, do not use the air conditioner and contact a qualified service technician.
5. Have the wall outlet and circuit inspected by a qualified electrician to ensure that the wall outlet is properly grounded.
6. If there is a 2-prong wall outlet present and not a 3-prong wall outlet, it is the responsibility of the user to have it replaced with a properly grounded 3-prong outlet.
7. The air conditioner should always be plugged into a dedicated electrical outlet which has a voltage rating that matches the serial label on the side of the air conditioner.
8. The electrical ratings for your air conditioner are listed on the Model/Serial Number label. The Model/Serial Number label is located on the side of the air conditioner cabinet, or behind the front grille.
9. Specific electrical requirements are listed in the chart below. Follow the requirements for the type of plug on the power supply cord.

## ELECTRICAL REQUIREMENTS cont.

### POWER SUPPLY CORD

#### Wiring Requirements

- 115-Volt (103.5 min. to 126.5 max.)
- 0 to 12 amps
- 15-Amp time-delay grounded fuse or circuit breaker
- Use on single outlet circuit only.

### RECOMMENDED GROUNDING METHOD *(See Fig.4)*

This air conditioner must be grounded. This air conditioner is equipped with a power supply cord that has a 3 prong grounding plug. The power supply cord must be plugged into a mating, grounded 3 prong outlet, and grounded in accordance with all local codes and ordinances. If a mating outlet is not available, it is the customer's responsibility to contact a qualified electrician and ensure that a properly grounded 3 prong outlet is installed.

Fig. 4

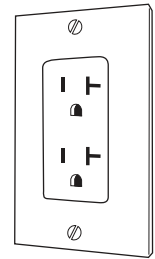

### POWER SUPPLY CORD *(See Fig.5)*

**NOTE:** Your air conditioner's plug may differ slightly in appearance from the one shown.

- A. Reset button
- B. Test button

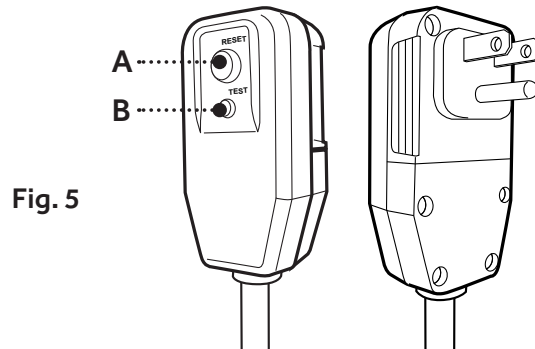

Fig. 5

This room air conditioner is equipped with an a leakage current detection interrupter (LCDI) power supply cord required by UL. This power supply cord contains a current detection device. If the power supply cord is crushed, this device will detect current leakage and power will be disconnected from the air conditioner. If this power supply cord is damaged, it cannot be repaired and must be replaced with a cord from the product manufacturer. If the power supply cord is damaged call Haier Customer Service: 1-877-337-3639.

## ELECTRICAL REQUIREMENTS cont.

### **WARNING**

- Electrical shock hazard
- Plug into a mating, grounded 3 prong outlet.
- Do not remove the ground prong from the power supply cord.
- Do not use a plug adapter, extension cord, surge protector, or multi-outlet adapter
- Failure to follow these instructions can result in injury, fire, or electrical shock.

#### TO TEST YOUR POWER SUPPLY CORD:

1. Plug power supply cord into a mating, grounded 3 prong outlet.  
(See Fig.6)
2. Press RESET (on some devices, a green light will turn on).
3. Press TEST (listen for click; Reset button will trip, and on some devices, a green light will turn off).
4. Press and release RESET (listen for click; Reset button will latch, and on some devices, a green light will turn on). The power supply cord is ready for operation.

#### NOTE:

- The RESET button must be pushed in completely for proper operation.  
(See Fig.7)
- The power supply cord must be replaced if it fails to trip when the test button is pressed or fails to reset.
- DO NOT turn the air conditioner on or off by unplugging the power supply cord from the outlet. Always turn the air conditioner on or off at the control panel or by using the remote control.
- A damaged power supply cord must be replaced with a new power supply cord obtained from the product manufacturer and installed by a qualified service professional. It cannot be purchased at a retail store and must not be repaired by the user.

If the power supply cord is damaged please call Haier Customer Service:  
1-877-337-3639.

- The power supply cord contains no user-serviceable parts.
- Opening the tamper-resistant case voids all manufacturer warranties.

Fig. 6

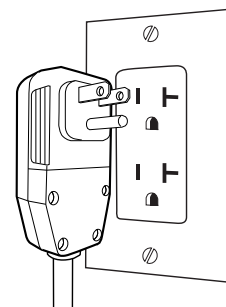
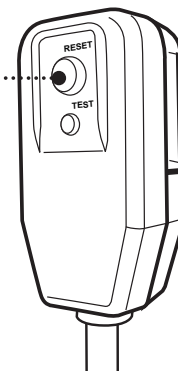

Fig. 7



## UNPACKING THE AIR CONDITIONER

### **WARNING**

#### **EXCESSIVE WEIGHT HAZARD**

When moving or lifting the air conditioner, use two or more people.  
Wear gloves when handling the air conditioner to protect against possible sharp edges and metal fins.

### REMOVE PACKAGING MATERIALS

- Remove packaging materials. Save the carton and the foam packaging for storing the unit when not in use.

**NOTE:** There are NO internal packing materials to remove—Do Not open the cabinet.

- Handle the air conditioner gently.
- Keep the air conditioner upright and level. Do not set the air conditioner on its side, front, back or upside down.
- The air conditioner must be standing upright for 2 hours prior to installation and operation.

## PREPARING THE AIR CONDITIONER

### INSTALL TOP CHANNEL



7/16" Screw



Top Channel

1. Place the top channel on the top of the air conditioner, lining up the holes in the top channel with the holes in the top of the unit. Make sure the channel is facing forward as indicated by the sticker. (See Fig.8)
2. Using 7/16" self-tapping screws, attach the top channel to the top of the air conditioner. (See Fig.9)

**Use four (4) 7/16" self-tapping screws for models:**

ESA410M      ESA412M

**Use three (3) 7/16" self-tapping screws for models:**

HWR05XCM      ESA405M      ESA406M      ESA408M

Fig. 8

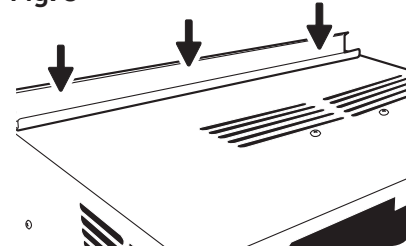
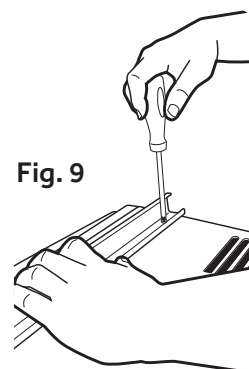

Fig. 9



## PREPARING THE AIR CONDITIONER cont.

### INSTALL SIDE CURTAINS

**NOTE:** Attach side curtains to the air conditioner before placing the unit in the window.

1. Place the tabbed side of the side curtain in the track on the right-hand side of the air conditioner cabinet. (See Fig.10)

Fig. 10

TABBED SIDE OF  
SIDE CURTAIN

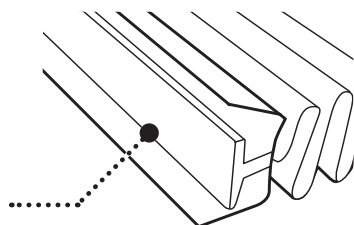
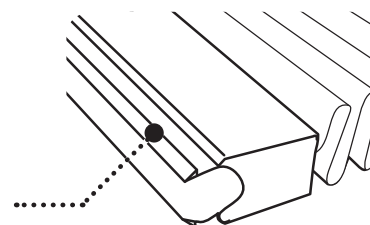

Fig. 11

LOCK EDGE SIDE  
OF SIDE CURTAIN



2. Slide the tabbed side of the side curtain down over all 3 tracks until the curtain is aligned with the top and bottom of the air conditioner cabinet. (See Fig.12)

Fig. 12

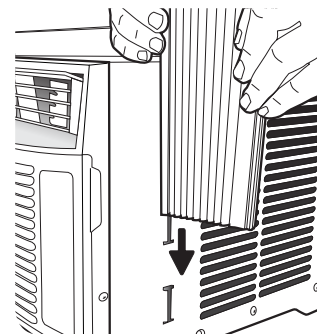

3. Slide the side curtain frame over the top of the side curtain, then into the channel on the top of the air conditioner and into the track on the bottom of the air conditioner. (See Fig.13)

4. Slide the side curtain frame as close to the air conditioner cabinet as necessary to lock the side curtain to the frame. Gently press the frame until it clicks. (See Fig.11 & Fig.13)

5. Repeat above steps for the left-hand side curtain and frame. Make sure no gaps are left to ensure that air does not escape into or out of the room.

Fig. 13

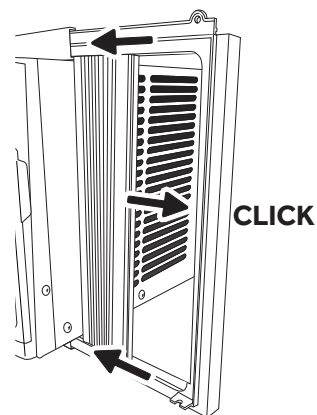

## PREPARING THE WINDOW

1. Measure the width of the window opening. (See Fig. 14)
2. Mark the center line on the inside of the windowsill with a pencil. (See Fig. 15)

WIDTH OF WINDOW OPENING

Fig. 14

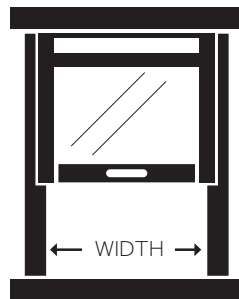

CENTER LINE

Fig. 15

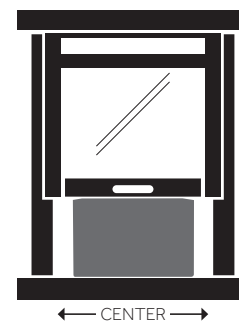

### NOTES AND WARNINGS:

- Be sure your air conditioner does not fall out of the window opening during installation or removal.

- Do not block the air discharge or air intake areas on the front panel.
  - Do not block the louvers on the outside of the air conditioner.
3. Center the air conditioner in the window sill.  
Make sure to place the unit so that it is resting on the windowsill with a  $\frac{1}{4}$ " to  $\frac{1}{2}$ " downward tilt towards the outside. Lower the window sash behind the top channel to hold the unit in place. (See Fig. 16)

**NOTE:** The appearance of your model may differ from the one shown.

4. Loosen the screw located on the lower-right hand corner of the air conditioner.
5. Slide the side bracket over the screw. The side bracket should be resting on the window sill. (See Fig. 17)
6. Partially tighten the screw. Secure the unit before tightening completely.
7. Use  $\frac{1}{8}$ " drill bit to drill a starter hole through the holes in the side bracket.
8. Using two (2) 1" wood screws, attach the side bracket to the window sill.
9. Repeat for side bracket installation on the left-hand side of the air conditioner.

Fig. 16

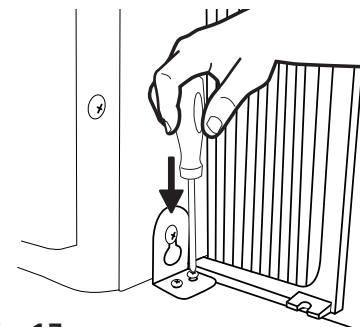
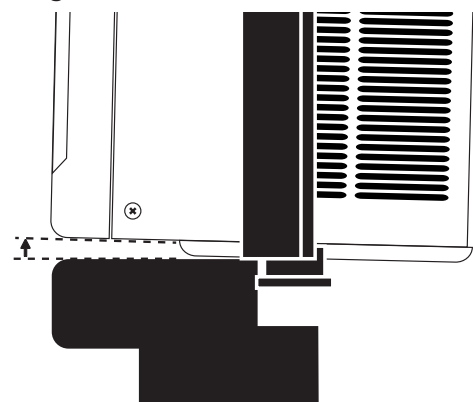

Fig. 17

## COMPLETING THE INSTALLATION

### ATTACH SIDE CURTAINS TO WINDOW

1. Pull the left-hand curtain and frame out until it fits flush to the side of the window frame. (See Fig.18)
2. Use a 1/8" drill bit to drill a starter hole through the top hole in the side curtain and into the window sash.
3. Insert one (1) 1" wood screws through the top hole of the left hand curtain and into the window sash. (See Fig.19)
4. Repeat for the right-hand curtain.
5. Use a 1/8" drill bit to drill a starter hole into the window sash using the top hole in the side curtain as a guide.
6. Insert one (1) of the 1" wood screws through the bottom hole of the left-hand curtain and into the window frame. (See Fig.20)
7. Repeat for the right-hand curtain.

Fig. 18

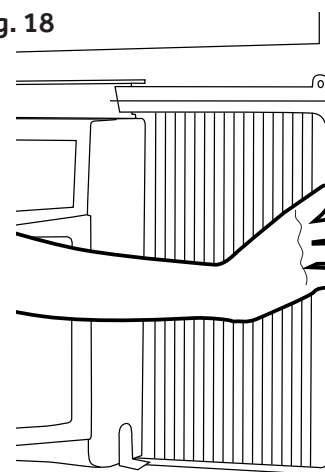

Fig. 19

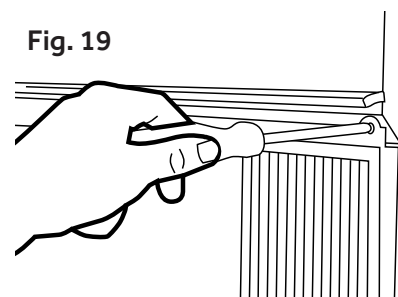
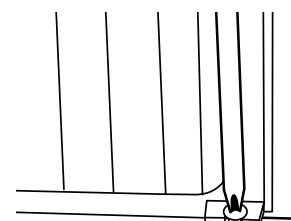

Fig. 20



### FINAL INSTALLATION

1. Uncoil the included foam seal. (See Fig.21)
2. Insert the foam seal behind the top of the lower window sash and against the glass of the upper window.
3. Place the window lock bracket as shown in the diagram using a screwdriver. Use a 1/8" drill bit to drill a starter hole through the hole in the window lock bracket and into the upper window. (See Fig.22)
4. Attach the window lock bracket to the upper window with one (1) 1" wood screw to secure the unit in place.
5. Plug unit into a grounded 3 prong outlet.
6. Press RESET on the power supply cord. A green light will come on. See "Electrical Requirements" for full detail.

Fig. 21

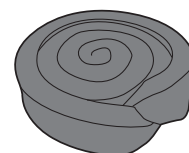
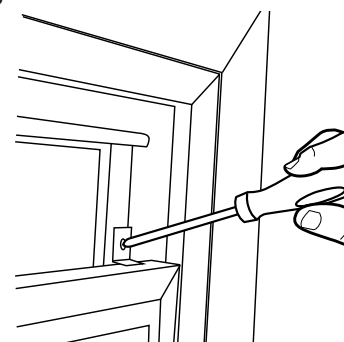
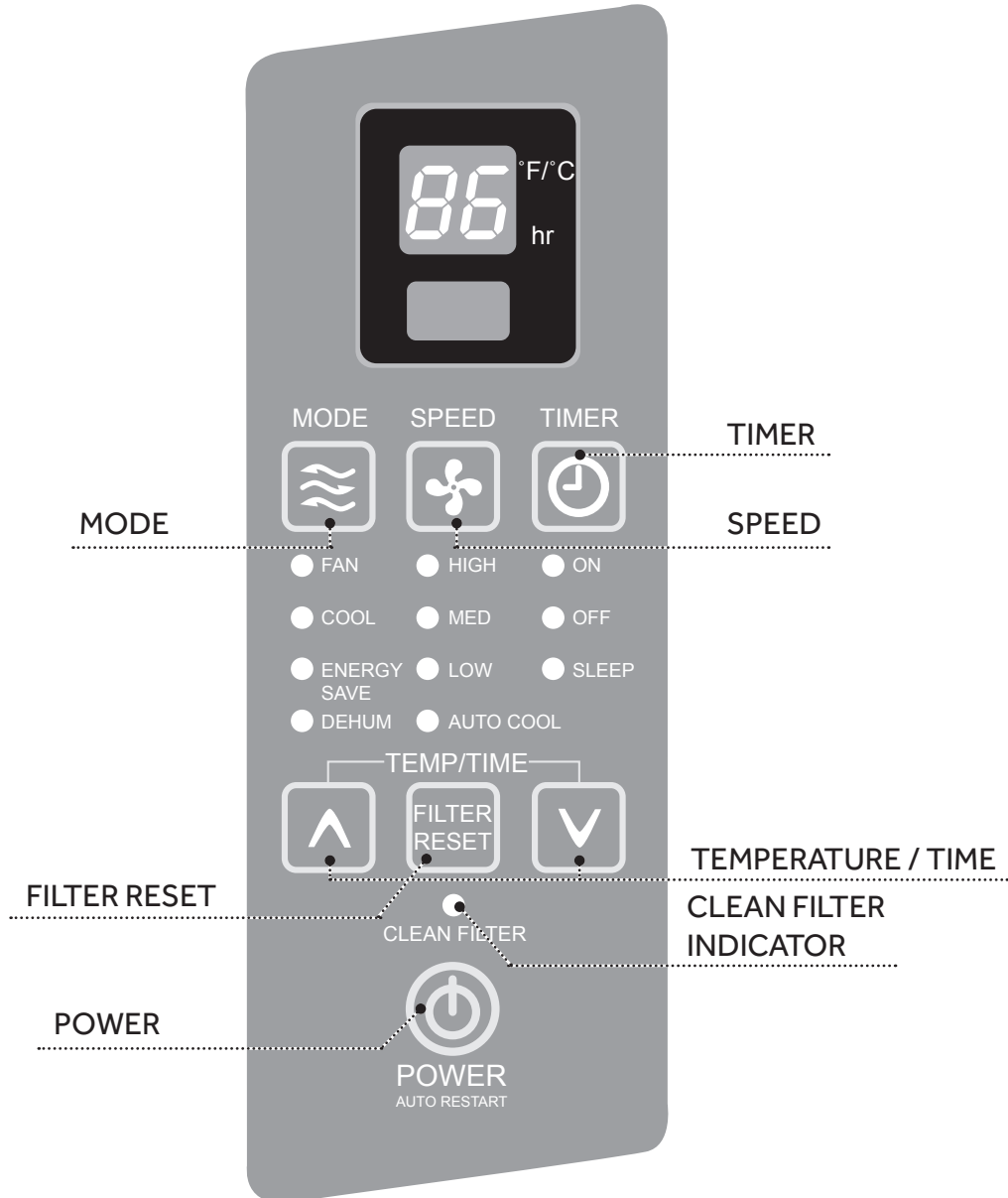

Fig. 22



## STARTING THE AIR CONDITIONER



Operating your air conditioner properly helps you to obtain the best possible results. This section explains how to operate this air conditioner.

### IMPORTANT:

- When you turn off the air conditioner, either at the control panel or with the remote control, wait at least 3 minutes before turning it back on. This prevents the compressor from overloading. This 3 minute delay also applies when switching from cool mode to fan and back.
- Do not operate your air conditioner in the Cool mode when the outside temperature is below 61° (16° C). The inside evaporator coil will freeze up, and the air conditioner will not operate properly.

## STARTING THE AIR CONDITIONER cont.

1. Carefully remove the clear plastic film from the control panel.
2. Press POWER once to turn on the air conditioner.

**NOTE:** When the air conditioner is first plugged in, the LED display will show “88” for 3 seconds. After the air conditioner is turned on for the first time, the display will show the temperature 72 F and the fan is automatically set to Low speed and the Mode indicator will show ENERGY SAVE.

**NOTE:** To switch the temperature display between Fahrenheit (F) and Celsius(C), the air conditioner must be plugged in, but not turned ON. On the control panel on the front of the AC, press the UP and DOWN button at the same time and hold for 3 seconds. The change cannot be done using the remote control.

3. Select Mode. Refer to “Mode.”
4. Select Speed. Refer to “Speed.”
5. Set Timer. Refer to “Temp/Time”
6. Reset the filter. Refer to “Filter Reset”

### MODE

1. Press mode until you see the indicator light come on next to the desired setting.
2. Choose Fan, Cool, Energy Save, or Dehum.

**FAN**—Only the fan runs. Press SPEED to select High, Med or Low fan speed. The display shows the current room temperature.

**COOL**—Cools the room. Press SPEED to select High, Med , Low or Auto Cool fan speed. Press the TEMP/TIME up or down arrow button to adjust the temperature.

**ENERGY SAVE**—In this mode the fan runs only when cooling is needed. The fan will run for 3 minute after the compressor shuts off. The fan then cycles on for 2 minutes at 10 minute intervals until the temperature in the room is above the set temperature. The compressor then turns back on.

**DEHUM**—Aids in removing humidity from the room. The air conditioner automatically selects the temperature. This setting will NOT cool the room.

### NOTE:

- Dehum mode cannot be used to cool the room.

## STARTING THE AIR CONDITIONER cont.

### SPEED

1. Press FAN SPEED until; you see the indicator light come on next to the desired setting.
2. Choose High, Med, Low or Auto Cool

**HIGH**—For maximum cooling

**MED**—For normal cooling

**LOW**—For minimum cooling

**AUTO COOL** – Adjusts the fan speed automatically to provide ideal cooling based on the room temperature.

### TIMER

To set the air conditioner to turn off between 1 hour and 24 hours (The air conditioner must be ON to set):

1. Press TIMER. Timer Off indicator light will flash. The display will show the remaining hours before the air conditioner will turn off.
2. Press the TEMP/TIME up or down arrow button to change the delay time from 1 hour to 24 hours.
3. After 5 seconds, Timer Off indicator light will remain on. The display will show the left time to Timer Off.

To set the Timer to turn on the air conditioner, keeping the previous settings:

1. Turn on the unit.
2. Press TIMER. Timer On indicator light will flash. The display will show the remaining hours before the air conditioner will turn on.
3. Press the TEMP/TIME up or down arrow button to change the delay time from 1 hour to 24 hours.
4. Timer On indicator light will remain on.

### TO SET THE TIMER TO TURN ON THE AC, CHANGING THE PREVIOUS SETTINGS:

1. Turn on the air conditioner.
2. Adjust the mode to Fan, Cool, Energy Save or Dehum.
3. For Fan or Dehum mode, adjust the fan speed to High, Med or Low. For Cool or Energy Save mode, adjust the fan speed to High, Med, Low or Auto Cool.
4. Adjust the temperature between 61°F and 86°F (16°C and 30°C).

**NOTE:** In Fan mode, the temperature cannot be set.

5. Press TIMER. Timer On indicator light will flash. The display will show the remaining hours before the air conditioner will turn on.
6. Press the TEMP/TIME up or down arrow button to change the delay time from 1 hour to 24 hours.
7. Timer On indicator light will remain on.

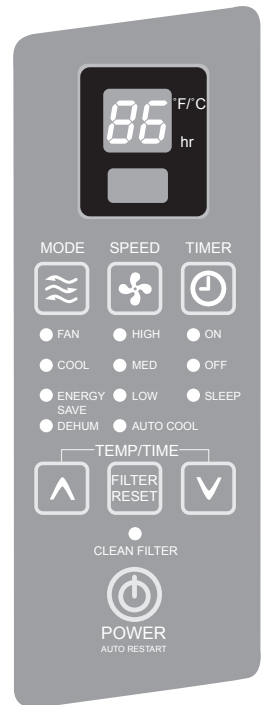

## STARTING THE AIR CONDITIONER cont.

### TO CLEAR TIMER PROGRAM:

**NOTE:** Air conditioner can be either on or off.

Press TIMER until Timer indicator light turns off.

### TO VIEW OR CHANGE THE REMAINING TIME (IN HOURS):

#### TIMER OFF

1. Press the TEMP/TIME up or down arrow button to increase or decrease the time.
2. After 5 seconds, the display will show the remaining time to Timer OFF.

#### TIMER ON

1. The display will show the remaining time.
2. While the display is showing the remaining time, press the TEMP/TIME up or down arrow button to increase or decrease the time.
3. After 5 seconds, the display will show the remaining time to Timer ON.

#### SLEEP

1. Press the TIMER button to choose Sleep mode. The indicator light will turn on.
2. The temperature will increase by 2°F 1 hour after the mode is chosen. The temperature then increases another 2°F after 1 hour. The unit will hold this temperature for 6 hours then stops.
3. To turn off Sleep mode, press the TIMER button until the indicator light is off.

#### TEMP/TIME

1. Press the TEMP/TIME up arrow button to raise the temperature. Each time you press the TEMP/TIME up arrow button, the temperature will go up 1°F until it reaches 86°F (30°C).

**NOTE:** After 5 seconds, under Fan mode, the display will show the current temperature, Under Cool, Energy Save or Dehum mode, the display will show the set temperature.

2. Press the TEMP/TIME down arrow button to lower the temperature. Each time you press the TEMP/TIME down arrow button, the temperature will go down 1°F until it reaches 61°F (16°C).

**NOTE:** After 5 seconds, under Fan mode, the display will show the current temperature. Under Cool, Energy Save or Dehum mode, the display will show the set temperature.

## STARTING THE AIR CONDITIONER cont.

### FILTER RESET

This feature automatically notifies you that the air filter must be cleaned. The indicator light will come on after 240 hours of operation. Clean the air filter (refer to Care and Cleaning), place it back in the front panel, and press the Filter Reset button. The light will turn off.

## USING THE REMOTE CONTROL

**NOTE:** The raised dots are Braille for the visually impaired. (See Fig.23)

Remote control may differ in appearance from the image shown.

**NOTE:** Remove and discard protective film prior to use. The remote control runs on one CR2025 battery (included). Replace battery after 6 months of use, or when the remote control starts to lose power. To change battery, first remove screw on back panel of remote.

### POWER

Press ON/OFF to turn on the air conditioner.

Mode

Press MODE to choose Fan, Cool, Energy Save or Dehum.

Speed

Press SPEED to choose High, Med, Low or Auto Cool.

### TIMER

To set the air conditioner to turn off after a set amount between 1 hour and 24 hours (unit must be ON):

1. Press TIMER. Timer OFF indicator light on the air conditioner control panel will flash.
2. Press the TEMP/TIME up or down arrow button to change the delay time from 1 hour to 24 hours.
3. After 5 seconds, Timer OFF indicator light on the air conditioner control panel will remain on.

### TO SET TIMER TO TURN ON THE AIR CONDITIONER, KEEPING PREVIOUS SETTINGS:

1. Turn on the air conditioner.
2. Press TIMER. Timer On indicator light on the air conditioner control panel will flash
3. Press the TEMP/TIME up or down arrow button to change the delay time from 1 hour to 24 hours.
4. After 5 seconds, Timer On indicator light on the air conditioner control panel will remain on.

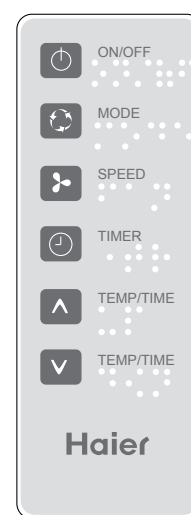

Fig. 23

## USING THE REMOTE CONTROL cont.

### TO SET TIMER TO TURN ON THE AIR CONDITIONER, CHANGING THE PREVIOUS SETTINGS:

1. Turn on the air conditioner.
2. Adjust the mode to Fan, Cool, Energy Save or Dehum.
3. For Fan or Dehum mode, adjust the fan speed to High, Med or Low. For Cool or Energy Save mode, adjust the fan speed to High, Med, Low or Auto Cool.
4. Adjust the temperature between 61°F and 86°F (16°C and 30°C).

**NOTE:** In Fan mode, the temperature cannot be set.

5. Press TIMER. Timer On indicator light on the air conditioner control panel will flash. Display will show remaining hours before the air conditioner will turn on.
6. Press the TEMP/TIME up or down arrow button to change the delay time from 1 hour to 24 hours.
7. Timer On indicator light on the air conditioner control panel will remain on.

### TO CLEAR TIMER DELAY PROGRAM:

**NOTE:** Air conditioner can be either on or off.

Press TIMER until Timer indicator light turns off.

### TO SEE OR CHANGE THE REMAINING TIME (IN HOURS):

#### TIMER OFF:

1. Press the TEMP/TIME up or down arrow button to increase or decrease the time.
2. After 5 seconds, the display on the air conditioner control panel will show the remaining time to Timer Off.

#### TIMER ON:

1. Display on the air conditioner control panel will show remaining time.
2. While the display is showing the remaining time, press the TEMP/TIME up or down arrow button to increase or decrease the time.

## USING THE REMOTE CONTROL cont.

### SLEEP

1. Press the TIMER button to choose Sleep mode. The indicator light will turn on.
2. The temperature will increase by 2F° 1 hour after the mode is chosen. The temperature then increases another 2F after 1 hour. The unit will hold this temperature for 6 hours then stops.
3. To turn off Sleep mode, press the TIMER button until the indicator light is off.

### TEMP/TIME

- Press the TEMP/TIME up arrow button to raise the temperature. Each time you press the TEMP/TIME up arrow button, the temperature will go up 1°F until it reaches 86°F (30°C).
- Press the TEMP/TIME down arrow button to lower the temperature. Each time you press or hold the TEMP/TIME down arrow button, the temperature will go down 1°F until it reaches 61°F (16°C).

## CHANGING THE AIR DIRECTION

The air directional louvers let you control the direction of the airflow. The airflow can be directed up-down or left to right. (See Fig.24)

Vent: The Fresh Air vent (on some models) allows the air conditioner to recirculate inside air, draw fresh air into the room, and exhaust stale air to the outside.

**NOTE:** For the following models only:

ESA410M    ESA412M

A. 4-Way Air Flow

B. Fresh Air Vent

Fig. 24

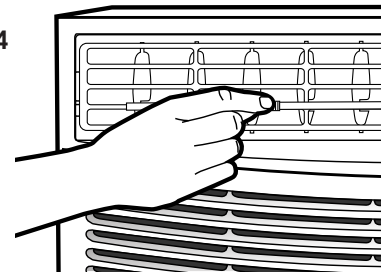

## NORMAL SOUNDS OF AN AIR CONDITIONER

### NORMAL SOUNDS

While your air conditioner is operating, it is normal to hear the following sounds:

Your new air conditioner is designed to give you many years of dependable service. This section tells you how to clean and care for your air conditioner properly.

SOUNDS	REASON
Air movement	Air rotating around the fan.
Window vibration	Installation not correct. Refer to Install section
Pinging	Water droplets being thrown against the condenser (outside) coil. This helps cool the condenser coil.
High pitched hum	The compressor turning on and off.
Clicking	The thermostat turning on and off.
Gurgling	Refrigerant moving through the evaporator (inside) coil.

## CLEANING THE AIR FILTER

The air filter is removable for easy cleaning. A clean air filter helps remove dust, lint, and particles from the air for optimal cooling and operating efficiency. The Filter Reset light will turn on to notify you that the air filter must be cleaned. The light goes on after the air conditioner has been operating for 240 hours.

1. Turn off the air conditioner and unplug the power supply cord from the outlet.
2. Remove the air filter by opening the front panel and removing the air filter. Some models may have a filter that slides out instead and does not require opening of the front panel. (See Fig.25 & Fig.26)

Fig. 25

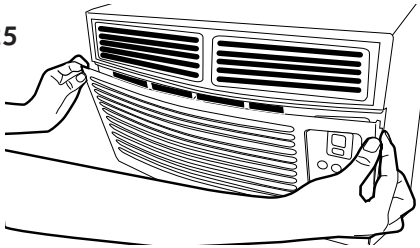
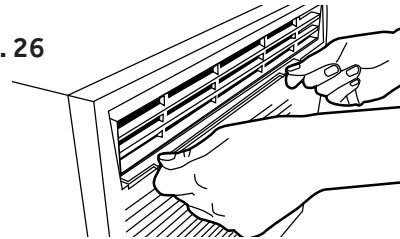

Fig. 26



3. Use a vacuum cleaner with the hose attachment to clean the air filter. If the air filter is very dirty, wash it in warm water with a mild detergent. Do not wash the air filter in a dishwasher or clothes washer, or use any chemical cleaners. Do not use a clothes dryer or microwave oven to dry it. Air-dry the air filter completely before placing it back in the unit.
4. Place the air filter back in the air conditioner.
5. Close the front panel.
6. Plug the power supply cord into the outlet, turn on the air conditioner and press the filter reset button to turn off the indicator light.

**NOTE:** Do not operate the air conditioner without the filter in place.

## CLEANING THE FRONT PANEL

1. Turn off the air conditioner and unplug the power supply cord from the outlet.
2. Clean the front panel with a soft cloth. Do not use chemical cleaners, especially spray cleaners, sharp instruments, or flammable fluids. These products can damage the surface of your air conditioner.
3. Air-dry the front panel completely.
4. Plug the power supply cord in the outlet and turn on the air conditioner.

In the event that the filter is damaged and needs replacing, call Haier Customer Service:  
1-877-337-3639

## ANNUAL MAINTENANCE

### AIR CONDITIONER

Your air conditioner needs annual maintenance to help ensure steady performance throughout the year. Call your local air conditioner servicer to schedule an annual checkup. If you need a referral, you may call Haier Customer Service at 1-877-337-3639 to request one. The annual inspection is NOT part of the warranty or warranty service, and the expense of an annual inspection is the sole responsibility of the owner.

## CUSTOMER SERVICE

# IMPORTANT

### DO NOT RETURN THIS PRODUCT TO THE STORE

If you have a problem with this product, please contact the Haier Customer Satisfaction Center at 1-877-337-3639.

DATED PROOF OF PURCHASE, MODEL # AND SERIAL #  
REQUIRED FOR WARRANTY SERVICE



# TROUBLESHOOTING

POSSIBLE PROBLEM	POSSIBLE CAUSE	REMEDY
Air Conditioner does not start or operate	Power supply cord is not plugged into an outlet.	Plug unit into a mating grounded outlet.
	Power supply cord has tripped.	Press and release RESET button on the power supply cord.
	Unit is turned off.	Turn on unit using remote control or on control panel.
	A household fuse or circuit breaker has blown.	Replace the fuse or reset the circuit breaker.
Remote control is not working	Batteries are dead.	Replace the batteries.
	Batteries inserted wrong.	Make sure batteries are inserted in the correct position.
Room does not feel cold enough	The room is too hot.	Allow time for the room to cool down when you turn on the unit.
	The temperature control may not be set correctly.	Adjust the temperature control on the control panel or remote control.
	Air flow is restricted.	Make sure the air discharge area is not blocked.
Room feels too cold	Temperature set too low.	Raise the set temperature.
Air conditioner cycles on and off too often	Air filter is dirty or restricted.	Clean the air filter.
	Air flow is restricted.	Make sure the air discharge area is not blocked.
	Outside air temperature is below 61°F.	Do not operate the unit when the outside temperature is below 61°F.
	Outside temperature is very hot.	Raise the FAN speed to the highest setting.
Water drips into your house	Air conditioner is not properly leveled.	Tilt unit slightly from the front to the back. Refer to Installation section. DO NOT drill a hole in the cabinet base.
Water drips outside your house	Hot, humid weather.	This is normal during days with high humidity.
Water collects in cabinet base	Humidity drains into cabinet base.	This is normal during days with high humidity. DO NOT drill a hole in the cabinet base.
Air conditioner is freezing up; ice forming on coil	Temperature outside is too low, below 61°F.	To defrost coil, set to FAN ONLY mode and set temperature higher.

# LIMITED WARRANTY

## ONE YEAR LIMITED WARRANTY

This warranty covers all defects in workmanship or material for the mechanical and electrical parts (including labor costs) contained in this product for a period of 12 months from the date of purchase. For commercial or rental application, the warranty is 90 days. You must keep and be able to provide your original sales receipt as proof of the date of purchase.

## FIVE YEAR LIMITED WARRANTY ON THE SEALED SYSTEM

The sealed system and compressor (hermetic compressor, condenser and evaporator) contained in this product is for a period of 5 years from the date of purchase (excluding labor costs after the initial 12-month period). In commercial or rental use, the additional limited compressor warranty is for 1 year and 9 months (excluding labor costs after the initial 90-day period). You must keep and be able to provide your original sales receipt as proof of the date of purchase.

## WHO IS COVERED

The original retail purchaser of this product.

## WHAT WILL BE DONE

Haier America will repair or replace any mechanical, electrical part or the compressor, which proves defective in normal household use for a period of 12 months. Haier America will repair or replace (excluding labor costs) the sealed system and compressor (parts only) for an additional 4-year period.

## HOW CAN YOU GET SERVICE

Contact your nearest manufacturer-authorized Service Depot. For the name of the Service Depot nearest you, contact Haier America at 1-877-337-3639.

All service must be performed by a manufacturer-authorized Service Depot.

## THIS WARRANTY DOES NOT COVER

1. Damages from improper installation.
2. Damages in shipping.

3. Defects other than manufacturing.
4. Damages from misuse, abuse, accident, alteration, lack of proper care and maintenance or incorrect current or voltage.
5. Damage from other than household use.
6. Damages from service by other than an authorized dealer or service center.
7. Decorative trims or replaceable light bulbs.
8. Labor, service, transportation and shipping charges for the removal of defective parts and installation of replacement parts beyond the initial 12-month period.
9. Credit or refund for products over 30 days past date of purchase, or for any loss or injury caused by the product or defects to the product including but not limited to incidental or consequential damages.
10. Food loss for food spoiled as a direct result of mechanical failure of a product or of any delay in providing service, repair or replacement.
11. Refurbished product purchased as/like new or second-hand.

## THIS LIMITED WARRANTY IS GIVEN IN LIEU OF ALL OTHER WARRANTIES, EXPRESS OR IMPLIED, INCLUDING THE WARRANTIES OF MERCHANTABILITY AND FITNESS FOR A PARTICULAR PURPOSE.

The remedy provided in this warranty is exclusive and is granted in lieu of all other remedies. This warranty does not cover incidental or consequential damages. Some states do not allow the exclusion of incidental or consequential damages, so this limitation may not apply to you. Some states do not allow limitations on how long an implied warranty lasts, so this limitation may not apply to you. This warranty gives you specific legal rights and you may also have other rights which vary from state to state.

This warranty covers units within the continental United States, Canada and Puerto Rico.

Haier America,  
New York, NY 10018



## TABLE DES MATIÈRES

<b>RENSEIGNEMENTS SUR LA SÉCURITÉ</b> .....	2
Consignes de sécurité importantes .....	2-3
Utilisation sécuritaire et avertissements .....	4
<b>EXIGENCES RELATIVES À L'INSTALLATION</b> .....	5
Outils et pièces .....	5
Exigences relatives à l'emplacement.....	6
Exigences en matière d'électricité.....	7-9
<b>COMMENT INSTALLER LE CLIMATISEUR</b> .....	10
Déballage du climatiseur .....	10
Préparation du climatiseur .....	10-11
Préparation de la fenêtre .....	12
Achèvement de l'installation.....	13
<b>UTILISATION DE VOTRE CLIMATISEUR</b> .....	14
Démarrage du climatiseur .....	14-18
Utilisation de la télécommande .....	18-20
Changement du sens de circulation de l'air.....	20
Bruits normaux produits par un climatiseur .....	21
<b>ENTRETIEN DE VOTRE CLIMATISEUR</b> .....	22
Nettoyage du filtre à air .....	22
Nettoyage du panneau avant .....	23
Entretien annuel.....	23
Service à la clientèle .....	23
<b>DÉPANNAGE</b> .....	24
<b>GARANTIE LIMITÉE</b> .....	25

## ENREGISTREMENT DU PRODUIT

Merci d'avoir acheté un produit Haier. Ce guide convivial vous aidera à utiliser votre climatiseur de façon optimale.

Rappelez-vous de prendre en note les numéros de modèle et de série. Ces numéros figurent sur une étiquette située sur le côté de l'appareil.

\_\_\_\_\_

Numéro de modèle

\_\_\_\_\_

Numéro de série

\_\_\_\_\_

Date d'achat

Brochez le reçu de caisse au guide. Il vous le faudra pour obtenir du service en vertu de la garantie.

# CONSIGNES DE SÉCURITÉ IMPORTANTES

## **AVERTISSEMENT**

L'INFORMATION FIGURANT DANS CE GUIDE D'UTILISATION ET D'ENTRETIEN DOIT ÊTRE SUIVIE À LA LETTRE POUR MINIMISER LES RISQUES DE BLESSURE, D'INCENDIE, D'ÉLECTROCUTION OU DE TOUTE AUTRE CONDITION DANGEREUSE.

LES DIRECTIVES FIGURANT CE GUIDE NE SAURAIENT ENGLOBER L'ENSEMBLE DES CONDITIONS OU SITUATIONS POUVANT SURVENIR. AGIR AVEC SOIN ET PR...CAUTION LORS DE L'INSTALLATION, DE L'UTILISATION ET DU NETTOYAGE DU CLIMATISEUR.

1. N'utiliser cet appareil qu'aux fins prévues, tel que décrit dans ce guide d'utilisation et d'entretien.
2. Avant l'utilisation, ce climatiseur doit être correctement installé et branché dans une prise murale appropriée correspondant au cordon d'alimentation du climatiseur, conformément à la partie « Installation » de ce guide.
3. Ne jamais débrancher le climatiseur en tirant sur son cordon d'alimentation. Toujours saisir la fiche fermement et la tirer en ligne droite pour la dégager de la prise de courant.
4. Remplacer immédiatement le cordon d'alimentation électrique s'il présente quelque dommage que ce soit. Un nouveau cordon d'alimentation doit être acheté du fabricant du climatiseur, puis installé par un technicien qualifié. **NE PAS UTILISER** un cordon si celui-ci, la fiche ou l'embout du connecteur est fissuré, fendu ou endommagé.
5. Éteindre le climatiseur et le débrancher de la prise murale avant de procéder à du nettoyage ou de l'entretien.
6. Ne pas entreposer ou utiliser de combustibles ou de matières inflammables sur le climatiseur ou à proximité de celui-ci.
7. Si la prise murale n'est pas correctement configurée pour la fiche du climatiseur, la prise doit être remplacée par un électricien qualifié.

# CONSIGNES DE SÉCURITÉ IMPORTANTES

8. Ce climatiseur contient un fluide frigorigène de type R410a. Par conséquent, les électriciens devront être certifiés et utiliser l'équipement et les outils appropriés, en plus de suivre les normes de sécurité appropriées à ce fluide frigorigène. N'utiliser que l'équipement certifié pour les fluides frigorigènes R410a. En plus, en vertu des lois fédérales, le climatiseur doit être vidé de tout son liquide frigorigène avant d'être mis aux rebus.

**LISEZ ATTENTIVEMENT ET OBSERVEZ À LA LETTRE  
LES CONSIGNES DE SÉCURITÉ.**

**CONSERVEZ CES INSTRUCTIONS**

# UTILISATION SÉCURITAIRE ET AVERTISSEMENTS

1. L'appareil ne comporte aucune pièce pouvant être entretenue ou réparée. En cas de problème, ou pour toute question relative au fonctionnement du climatiseur, toujours appeler le service à la clientèle de Haier : 1-877-337-3639.
2. S'assurer que le climatiseur est installé de façon sécuritaire et appropriée dans sa fenêtre, et que ce soit fait conformément aux directives d'installation figurant dans ce guide.
3. NE percer AUCUN trou dans la base ou les côtés du climatiseur.
4. NE PAS insérer les doigts ou des objets dans les grilles de sortie ou d'entrée d'air à l'avant du climatiseur.
5. NE PAS faire fonctionner le climatiseur si sa partie ressortant à l'extérieur est recouverte d'une bâche protectrice.
6. NE PAS bloquer les zones d'entrée ou de sortie d'air du panneau avant.
7. RIEN ne doit obstruer les grilles d'aération latérales du climatiseur.
8. NE placer AUCUN objet sur les parties du climatiseur à l'intérieur ou à l'extérieur.
9. Ne pas faire fonctionner un climatiseur dont le filtre à air n'est pas installé.
10. Conserver ce guide d'utilisation et d'entretien, la boîte et les matériaux d'emballage pour utilisation ultérieure, par exemple pour retirer, entreposer et réinstaller le climatiseur.

## OUTILS ET PIÈCES

Lire et observer les instructions fournies avec chaque outil énuméré ci-dessous.





### OUTILS REQUIS

- |   |  |   |
|---|--|---|
| <input type="checkbox"/> Tournevis cruciforme | <input type="checkbox"/> Niveau          | <input type="checkbox"/> Perceuse sans fil et mèche de 1/8 po |
| <input type="checkbox"/> Ciseaux              | <input type="checkbox"/> Ruban à mesurer | <input type="checkbox"/> Crayon                               |

### PIÈCES FOURNIES :

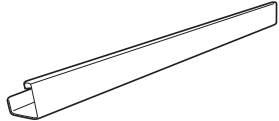
Vérifier si toutes les pièces de votre modèle de climatiseur sont comprises dans le sac de pièces.

**REMARQUE :** En cas de pièce manquante, téléphoner au service à la clientèle de Haier : 1-877-337-3639.

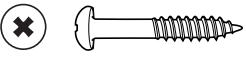
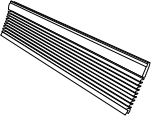
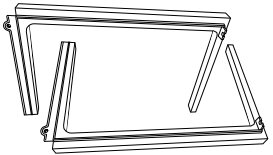
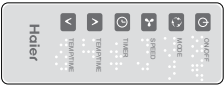
IMAGE	PIÈCE	5 000 BTU	5 200 BTU 8 000 BTU	10 000 BTU 12 000 BTU
	Glissière supérieure	1	1	1
	Joint d'étanchéité en mousse	1	1	1
	Ferrure latérale	Inutilisé	2	2
	Ferrure de blocage de fenêtre	1	1	1
	Vis à métaux de 7/16 po	3	3	4
	Vis à bois de 1 po	7	9	9
	Panneaux latéraux (2)	2	2	2
	Supports pour panneaux latéraux	2	2	2
	Télécommande	1	1	1

# EXIGENCES RELATIVES À L'EMPLACEMENT

**IMPORTANT :** Se conformer à l'ensemble des codes et des ordonnances en vigueur. Inspecter l'endroit où l'installation sera effectuée. S'assurer d'avoir en main tout le nécessaire pour mener à bien l'installation.

## RECOMMANDATIONS CONCERNANT L'ENDROIT CHOISI POUR FAIRE L'INSTALLATION :

- Une prise électrique mise à la terre située à moins de 183 cm (6 pi) de la sortie du cordon d'alimentation du climatiseur, pour les modèles :

HWR05XCM      ESA405M      ESA406M      ESA408M

- Une prise électrique mise à la terre située à moins de 122 cm (4 pi) de la sortie du cordon d'alimentation du climatiseur d'air, pour les modèles :

ESA410M      ESA412M

**REMARQUE :** Ne pas utiliser de rallonge électrique ou d'adaptateur, de limiteur de surtension ou d'adaptateur à prises multiples.

- La libre circulation de l'air dans la pièce à climatiser.
- Une ouverture assez grande pour loger le climatiseur. (voir figure 1)
- Le climatiseur ne doit être d'aucune façon encastré au mur. Il ne peut être installé que dans une fenêtre à guillotine double.

**REMARQUE :** Les persiennes extérieures du caisson ne doivent en aucun cas être obstruées par des buissons, des arbres, etc. L'air doit pouvoir circuler librement à travers les persiennes du caisson. (voir la figure 2)

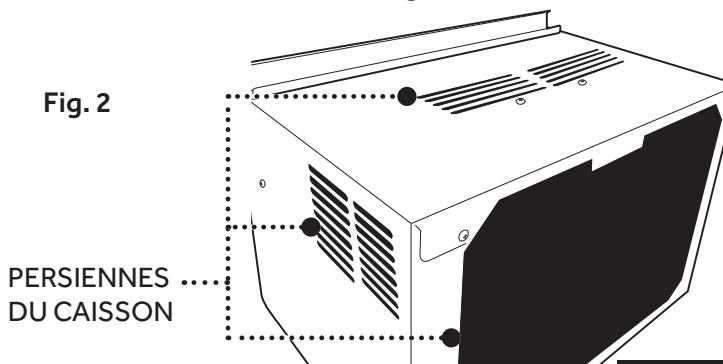
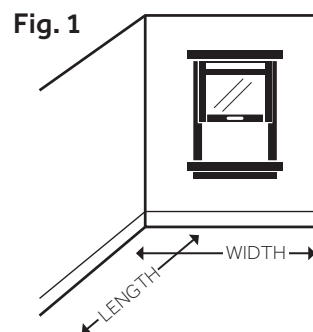

## INSTALLATION À LA FENÊTRE

Mesures de l'ouverture de fenêtre : (voir la figure 3)

- A. Largeur
- B. Hauteur

Fig. 3

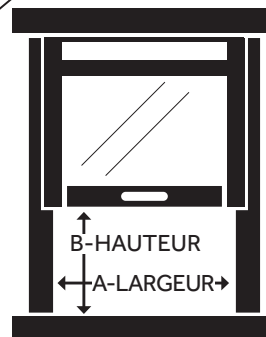

## EXIGENCES EN MATIÈRE D'ÉLECTRICITÉ

# ⚠️ AVERTISSEMENT

## SÉCURITÉ ÉLECTRIQUE et AVERTISSEMENTS

1. NE PAS couper ou enlever la broche de mise à la terre de la fiche d'alimentation. Cela pourrait provoquer des étincelles ou un incendie, et annulera toutes les garanties. Pour des raisons de sécurité, le climatiseur doit être correctement mis à la terre.
2. Pour éviter tout risque d'incendie ou d'électrocution, NE PAS utiliser d'adaptateur, de rallonge électrique, de limiteur de surtension ou d'adaptateurs à prises multiples avec le climatiseur.
3. Le cordon d'alimentation est muni d'une fiche à trois broches qui s'emboîte dans une prise murale standard de 115 volts pour minimiser la possibilité d'électrocution avec ce climatiseur.
4. Le cordon d'alimentation comporte un interrupteur détecteur de courant de fuite (LCDI). Des boutons de réinitialisation (RESET) et d'essai (TEST) se trouvent sur le boîtier de la fiche. L'appareil devrait être testé périodiquement en appuyant sur TEST puis sur RESET pendant qu'il est branché dans la prise murale. Si le bouton TEST ne se déclenche pas, ou si le bouton RESET ne reste pas enfoncé, cesser d'utiliser le climatiseur et communiquer avec un technicien en entretien et en réparation qualifié.
5. Faire inspecter la prise murale et le circuit par un électricien qualifié pour s'assurer de la mise à la terre appropriée de la prise.
6. En présence d'une prise bipolaire (à 2 broches seulement) et non à tripolaire (à 3 broches), il incombe à l'utilisateur de faire remplacer la prise bipolaire par une prise tripolaire correctement mise à la terre.
7. Le climatiseur devrait toujours être branché à une prise électrique dédiée, de tension nominale équivalente à celle figurant sur l'étiquette se trouvant sur le côté du climatiseur.
8. Les caractéristiques électriques de votre climatiseur figurent sur l'étiquette du numéro de modèle et de série. L'étiquette du numéro de modèle et de série se trouve soit sur le côté, soit à l'arrière du caisson de votre appareil, ou encore derrière la grille avant.
9. Les exigences précises en matière d'électricité sont indiquées ci-dessous. Il importe de se conformer aux exigences relatives au type de fiche du cordon d'alimentation.

## EXIGENCES EN MATIÈRE D'ÉLECTRICITÉ (suite)

### CORDON D'ALIMENTATION

Exigences relatives au câblage électrique

- 115 volts (103,5 min. jusqu'à 126,5 max.)
- 0 à 12 ampères
- Fusible temporisé ou disjoncteur de 15 A
- N'utiliser l'appareil que sur des circuits à prise unique.

### MÉTHODE RECOMMANDÉE POUR LA MISE À LA TERRE (voir la figure 4)

Fig. 4

Ce climatiseur doit être mis à la terre. Il comporte un cordon d'alimentation muni d'une fiche à trois broches, dont une de mise à la terre. Le cordon doit être branché à une prise d'accouplement tripolaire mise à la terre conformément aux codes et aux ordonnances en vigueur. Si une prise d'accouplement n'est pas disponible, il incombe au client qu'une prise tripolaire correctement mise à la terre soit installée par un électricien qualifié.

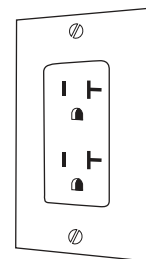

### CORDON D'ALIMENTATION (voir la figure 5)

**REMARQUE :** L'apparence de votre climatiseur peut différer légèrement du modèle illustré.

A. Bouton de réinitialisation (RESET)

B. Bouton d'essai (Test)

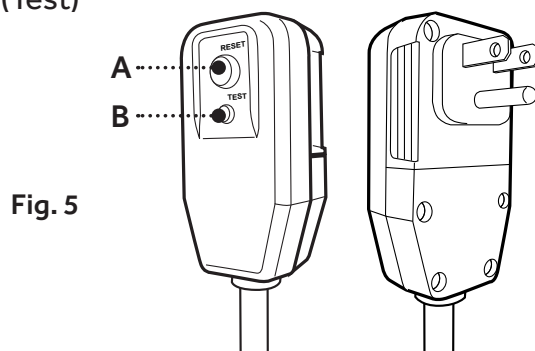

Fig. 5

Ce climatiseur est équipé d'un cordon d'alimentation muni d'un interrupteur détecteur de courant de fuite (LCDI), conformément aux normes de l'Underwriter's Laboratory (UL). Ce cordon d'alimentation comporte également un dispositif de détection du courant. Si le cordon est écrasé, ce dispositif détectera la fuite de courant électrique et coupera l'alimentation au climatiseur. Si ce cordon d'alimentation est endommagé, il ne doit pas être réparé. Il doit être remplacé par un cordon du fabricant. Dans un tel contexte, appeler le service à la clientèle de Haier, au 1-877-337-3639.

## EXIGENCES EN MATIÈRE D'ÉLECTRICITÉ (suite)

### ⚠️ AVERTISSEMENT

- Risque d'électrocution.
- Brancher l'appareil à une fiche tripolaire mise à la terre.
- Ne pas enlever la broche de mise à la terre du cordon d'alimentation.
- Ne pas utiliser d'adaptateur, de rallonge électrique de limiteur de surtension ou d'adaptateur à prises multiples.
- La non-observance de ces instructions peut entraîner des blessures, un incendie ou une électrocution.

#### POUR FAIRE L'ESSAI DE VOTRE CORDON D'ALIMENTATION :

1. Brancher le cordon d'alimentation à une prise tripolaire mise à la terre.  
(voir figure 6)
2. Appuyez sur RESET (sur certains modèles, un voyant lumineux vert s'allumera).
3. Appuyer sur TEST (attendre le déclic; le bouton RESET se déclenchera, et, sur certains modèles, un voyant lumineux vert s'éteindra).
4. Appuyer sur RESET, puis relâcher (attendre le déclic; le bouton RESET

Fig. 6

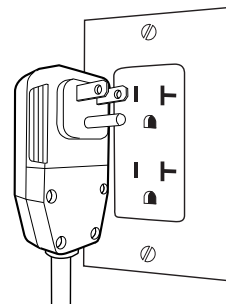

#### REMARQUE :

- Le bouton de réinitialisation doit être enfoncé pour un fonctionnement adéquat.  
(voir figure 7)
- Le cordon d'alimentation doit être remplacé si le déclenchement ne se fait pas lorsque le bouton de test est enfoncé ou s'il ne se réinitialise pas.
- NE PAS mettre en marche ou arrêter le climatiseur en débranchant/rebranchant le cordon d'alimentation de la prise. Toujours mettre en marche ou arrêter l'appareil via le panneau de commande ou la télécommande.
- Un cordon d'alimentation endommagé ne doit pas être réparé; il doit être remplacé par un cordon neuf, obtenu auprès du fabricant du produit, et installé par un professionnel de la réparation et de l'entretien qualifié. Ces cordons doivent ni être achetés en magasin, ni être réparés par l'utilisateur.

Fig. 7

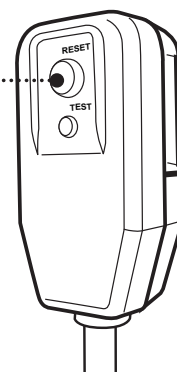

Dans le cas d'un cordon endommagé, appeler le service à la clientèle de Haier, au 1-877-337-3639.

- Le cordon d'alimentation ne comporte aucune pièce pouvant être entretenue ou réparée.
- Le fait d'ouvrir le boîtier inviolable annule toutes les garanties du fabricant.

## DÉBALLAGE DU CLIMATISEUR

### ⚠️ AVERTISSEMENT

#### RISQUE DE POIDS EXCESSIF

Pour déplacer ou soulever le climatiseur, se faire aider par deux ou plusieurs personnes.  
Lors de la manipulation du climatiseur, porter des gants pour se protéger des rebords coupants et des ailettes métalliques.

### RETRAIT DES MATÉRIAUX D'EMBALLAGE

- Retirer les matériaux d'emballage. Conserver la boîte et les garnitures en mousse pour le rangement de l'appareil lorsque celui-ci est inutilisé.

**REMARQUE :** Il n'y a AUCUN matériau d'emballage à retirer de l'intérieur du caisson; ne PAS ouvrir celui-ci.

- Manipuler le climatiseur avec soin.
- Garder le climatiseur bien droit et de niveau. Ne pas poser le climatiseur sur le côté, le devant, l'arrière, ou encore à l'envers.
- Le climatiseur doit rester bien droit pendant deux heures précédant l'installation et l'utilisation.

## PRÉPARATION DU CLIMATISEUR

### INSTALLATION DE LA GLISSIÈRE SUPÉRIEURE



Vis de 7/16 po

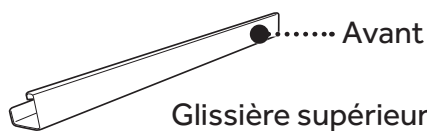

Glissière supérieure

1. Placer la glissière supérieure sur le dessus du caisson du climatiseur, de sorte que les trous de la glissière soient alignés avec ceux percés sur le dessus du climatiseur. S'assurer que la glissière est orientée vers l'avant, ainsi que l'indique l'autocollant. (voir la figure 8)
2. Au moyen des vis à métaux de 7/16 po, fixer la glissière supérieure au haut du climatiseur. (voir la figure 9)

**Utiliser quatre (4) vis à métaux de 7/16 po pour les modèles suivants :**

ESA410M      ESA412M

**Utiliser trois (3) vis à métaux de 7/16 po pour les modèles suivants :**

HWR05XCM      ESA405M      ESA406M      ESA408M

Fig. 8

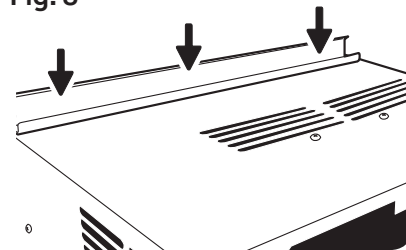
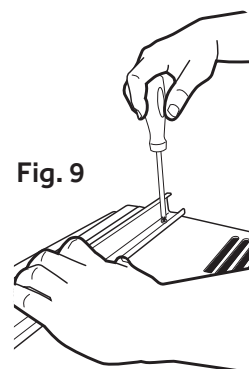

Fig. 9



# PRÉPARATION DU CLIMATISEUR (suite)

## INSTALLATION DES PANNEAUX LATÉRAUX

**REMARQUE :** Fixer les panneaux latéraux au climatiseur avant de placer celui-ci dans la fenêtre.

1. Insérer le côté à onglets du panneau latéral dans la glissière, à la droite du caisson du climatiseur. (voir figure 10)

Fig. 10

CÔTÉ AVEC ONGLETS  
DU PANNEAU LATÉRAL

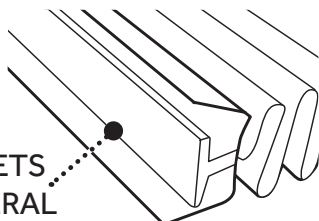
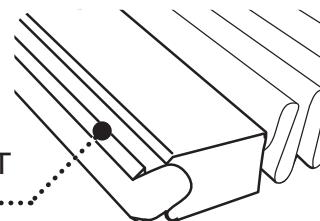

Fig. 11

CÔTÉ D'ENCLÈCHEMENT  
DU PANNEAU LATÉRAL



2. Glisser le côté à onglets du panneau latéral dans les trois glissières, jusqu'à ce que le panneau soit aligné avec le haut et le bas du caisson. (voir la figure 12)
3. Glisser le châssis du panneau extensible par-dessus le haut du panneau, puis dans la glissière du haut du caisson et dans le rail du bas du caisson du climatiseur. (voir la figure 13)
4. Glisser le châssis du panneau latéral jusqu'à ce qu'il soit assez près du caisson pour être enclenché à celui-ci. Appuyer doucement sur le châssis, jusqu'à l'enclenchement. (voir les figures 11 et 13)
5. Répéter cette procédure pour le panneau latéral et le châssis gauche. Veiller à ne laisser aucun jeu pour assurer la bonne étanchéité de l'installation.

Fig. 12

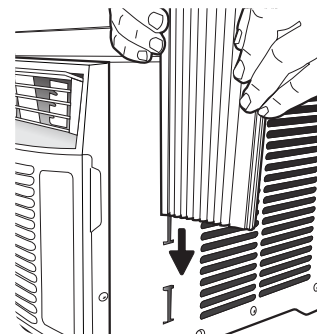
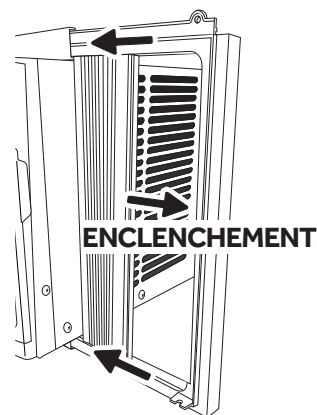

Fig. 13



# PRÉPARATION DE LA FENÊTRE

1. Mesurer la largeur de l'ouverture de la fenêtre. (voir la figure 14)
2. Tracer une ligne de démarcation du centre sur l'appui de fenêtre intérieur à l'aide d'un crayon. (voir la figure 15)

LARGEUR  
D'OUVERTURE  
DE FENÊTRE

Fig. 14

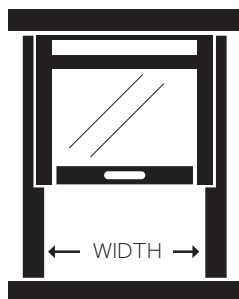

LIGNE DE  
DÉMARCATIION  
DU CENTRE

Fig. 15

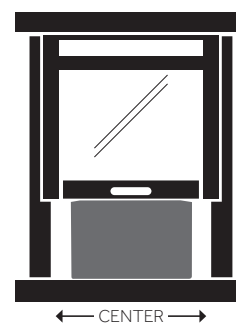

## REMARQUES ET AVERTISSEMENTS :

- S'assurer que le climatiseur ne glisse pas de l'ouverture pendant l'installation ou la désinstallation.

- Ne pas bloquer les zones d'entrée ou de sortie d'air du panneau avant.
  - Rien ne doit obstruer les pales de circulation d'air de l'appareil.
3. Centrer le climatiseur sur l'appui de fenêtre.

S'assurer de positionner l'appareil de sorte qu'il repose sur l'appui de fenêtre en présentant une inclinaison de 6,4 mm à 12,7 mm (1/4 à 1/2 po) vers le bas, vers l'extérieur. Abaisser le châssis de la fenêtre jusqu'à ce que celui-ci s'appuie sur la glissière, de façon à retenir le caisson en place. (voir la figure 16)

**REMARQUE :** L'apparence de votre modèle peut être différente de celui montré.

4. Desserrer les vis situées du côté inférieur droit du climatiseur.
5. Faire passer la ferrure latérale par-dessus la vis. La ferrure devrait maintenant être appuyée sur l'appui de fenêtre. (voir la figure 17)
6. Serrer partiellement la vis. Bien ancrer l'appareil avant de serrer complètement la vis.
7. Utiliser une mèche de 1/8 po pour percer un avant-trou dans la ferrure latérale.
8. En se servant des deux (2) vis à bois de 1 po, fixer la ferrure à l'appui de fenêtre.
9. Répéter la procédure pour l'installation de la ferrure du côté gauche.

Fig. 16

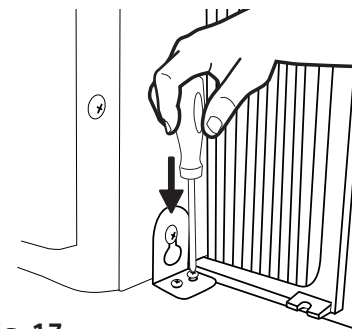
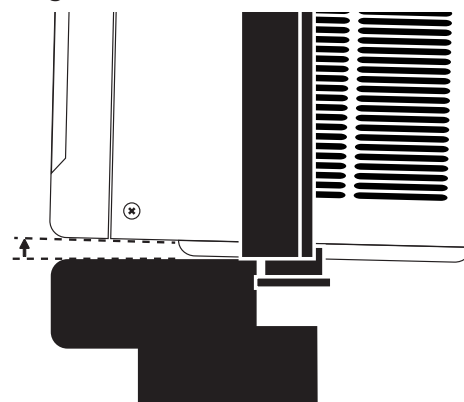

Fig. 17

# ACHÈVEMENT DE L'INSTALLATION

## FIXATION DES PANNEAUX LATÉRAUX À LA FENÊTRE

1. Déployer le panneau gauche et son châssis jusqu'à ce qu'il soit affleurant au cadre de fenêtre. (voir la figure 18)
2. Utiliser une mèche de 1/8 po pour percer un avant-trou par le trou supérieur du panneau extensible dans le vantail de la fenêtre.
3. Insérer une (1) des vis à bois de 1 po dans le trou supérieur du panneau latéral gauche et dans le vantail de la fenêtre. (voir la figure 19)
4. Répéter l'opération pour le panneau droit.
5. Utiliser une mèche de 1/8 po pour percer un avant-trou dans le vantail de fenêtre en se servant du trou supérieur du panneau latéral comme gabarit.
6. Insérer l'une (1) des vis à bois de 1 po dans le trou inférieur du panneau gauche et dans le cadre de fenêtre. (voir la figure 20)
7. Répéter l'opération pour le panneau droit.

Fig. 18

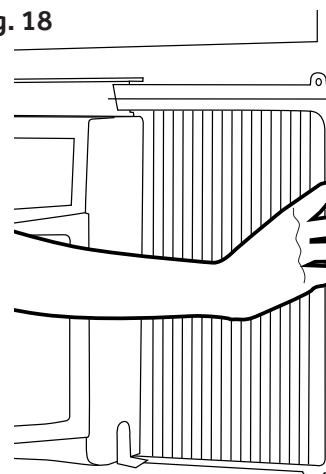

Fig. 19

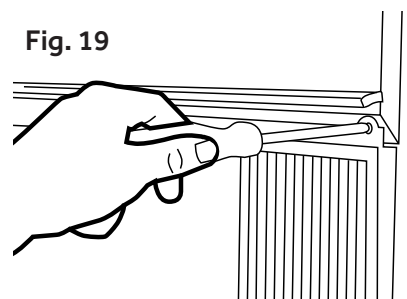

Fig. 20

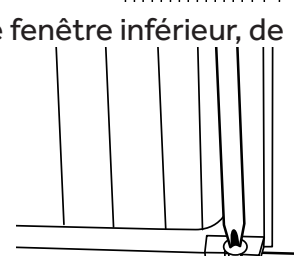

Fig. 21

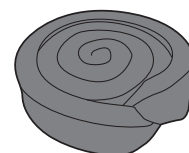
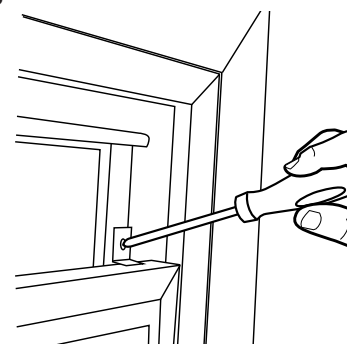

Fig. 22



## INSTALLATION FINALE

1. Dérouler le joint d'étanchéité en mousse (inclus). (voir la figure 21)
2. Insérer le joint d'étanchéité en mousse à l'arrière du dessus du châssis de fenêtre inférieur, de façon à ce qu'il repose contre la fenêtre supérieure.
3. Placer la ferrure de blocage comme l'illustration le montre, à l'aide d'un tournevis. Utiliser une mèche de 1/8 po pour percer un avant-trou par le trou de la ferrure de blocage et dans la fenêtre supérieure. (voir la figure 22)
4. Fixer la ferrure de blocage à la fenêtre supérieure au moyen d'une vis à bois de 1 po pour fixer solidement le climatiseur.
5. Brancher l'appareil à une fiche tripolaire mise à la terre.
6. Appuyer sur le bouton RESET de réinitialisation du cordon d'alimentation. Un voyant vert s'illuminera. Consulter la partie « Exigences en matière d'électricité » pour plus de détails.

# DÉMARRAGE DU CLIMATISEUR

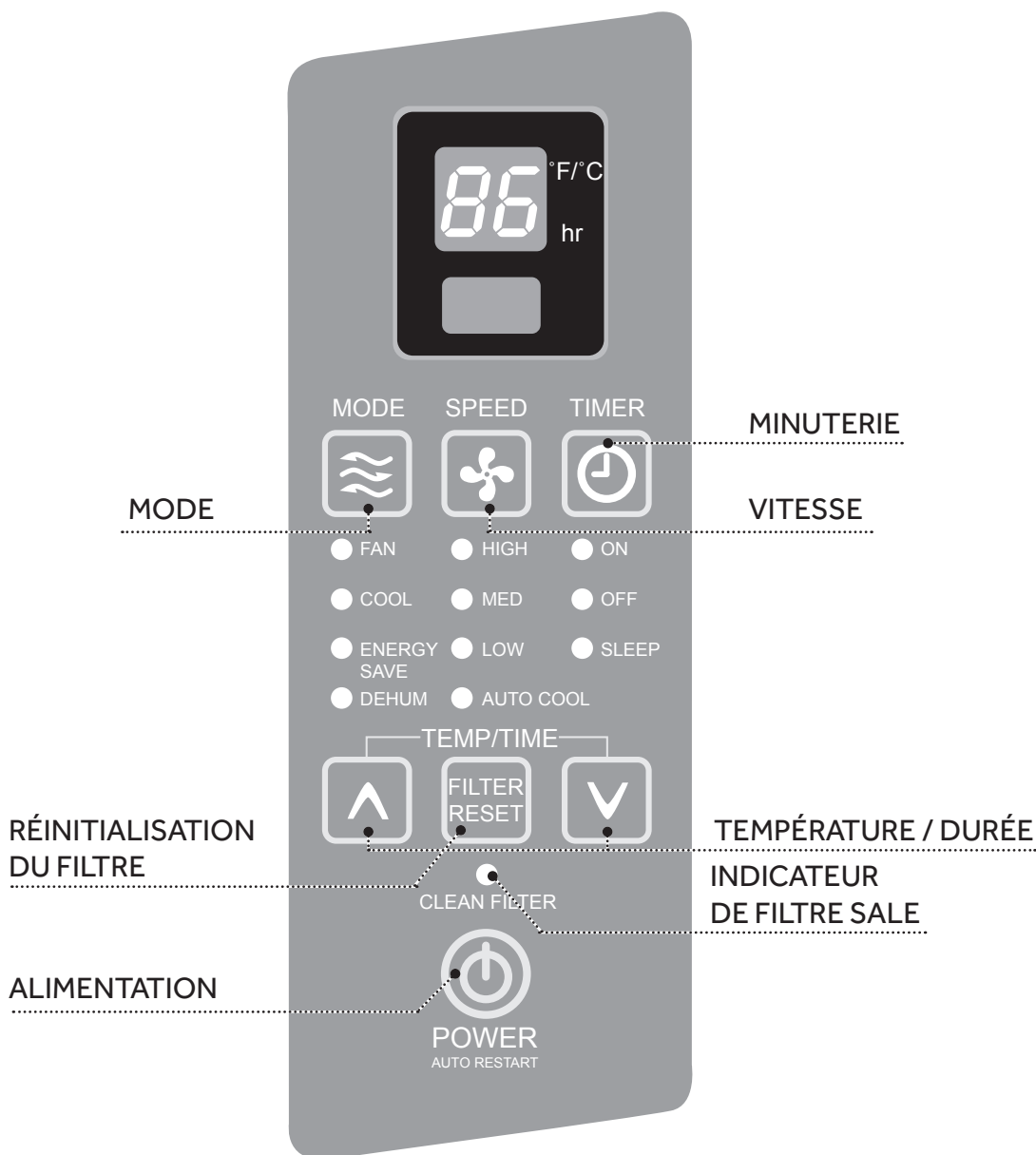

Le fait d'utiliser votre climatiseur de manière appropriée vous procurera les meilleurs résultats possibles. La partie suivante explique comment faire fonctionner ce climatiseur.

## IMPORTANT :

- Lorsque le climatiseur est mis à l'arrêt, que ce soit par le panneau de commande ou au moyen de la télécommande, attendre au moins 3 minutes avant de le remettre en marche. Ceci prévient la surcharge du compresseur. Ce délai de 3 minutes s'applique aussi pour le passage aux modes refroidissement et ventilateur.
- Ne pas essayer de faire fonctionner le climatiseur en mode fraîcheur (Cool) lorsque la température extérieure est inférieure à 16 °C (61°F). Le serpentin d'évaporateur interne gèlera et le climatiseur ne fonctionnera adéquatement.

## DÉMARRAGE DU CLIMATISEUR (suite)

1. Ôter la pellicule de plastique recouvrant le panneau de commande.
2. Appuyer une fois sur le bouton de mise en marche (POWER) pour mettre en marche l'appareil. Le voyant indicateur de mise en marche s'illuminera.

**REMARQUE :** La Première Fois Que Le Climatiseur Est Branché, L'écran Del Affichera Les Chiffres « 88 » Pendant 3 Secondes. Une Fois Le Climatiseur Mis En Marche Pour La Toute Première Fois, L'écran Affichera La Température De 72 °F (22 °C) Et Le Ventilateur Se Mettra Automatiquement À La Vitesse Basse (Low) Et L'indicateur Mode Affichera Energy Save (Économie D'énergie).

**REMARQUE :** Pour commuter entre les degrés Fahrenheit (F) et Celsius (C), le climatiseur doit être branché, sans toutefois être en marche. Sur le panneau de commande à l'avant du climatiseur, appuyer sur les boutons UP et DOWN en même temps, pendant 3 secondes. Le changement ne peut être fait à l'aide de la télécommande.

3. Sélectionner le mode désiré. Se rapporter à la section « Mode ».
4. Sélectionner la vitesse. Se rapporter à la section « Vitesse ».
5. Régler la minuterie. Se rapporter à la partie « Températures / durée ».
6. Réinitialiser le filtre. Se rapporter à la section « Réinitialisation du filtre ».

### MODE

1. Appuyer sur MODE jusqu'à ce que le voyant indicateur s'allume au réglage désiré.
2. Choisir Fan (ventilateur), Cool (rafraîchir), Energy Saver (économie d'énergie) ou Dehum (déshumidificateur).

**FAN (VENTILATEUR)**— Seul le ventilateur fonctionne. Appuyez sur SPEED pour choisir la vitesse du ventilateur (High, Med, Low). La température ambiante actuelle s'affiche à l'écran.

**COOL (RAFRAÎCHIR)**— Rafraîchit la pièce. Appuyer sur SPEED pour choisir la vitesse du ventilateur (High, Med, Low ou Auto Cool). Appuyer sur les flèches haut ou bas TEMP/TIME pour régler la température.

**ENERGY SAVE (ÉCONOMIE D'ÉNERGIE)**— Le ventilateur ne fonctionne qu'en cas de besoin de rafraîchir la pièce. Le ventilateur continuera de tourner pendant 3 minute après l'arrêt du compresseur. Le ventilateur se mettra en marche séquentielle, à raison de 2 minutes toutes les 10 minutes, jusqu'à ce que la température de la pièce soit au-dessus de la température configurée. À ce moment, le compresseur se remet en marche.

**DEHUM (DÉSHUMIDIFICATEUR)**— Aide à déshumidifier une pièce. Le climatiseur sélectionne automatiquement la température. Cette option ne rafraîchira PAS la pièce.

### REMARQUE :

- Le mode Dehum ne devrait pas être utilisé pour rafraîchir la pièce.

## DÉMARRAGE DU CLIMATISEUR (suite)

### VITESSE

1. Appuyer sur FAN SPEED (vitesse du ventilateur) jusqu'à ce que le voyant indicateur s'illumine au réglage désiré.
2. Sélectionner High (élevé), Med (moyen), Low (bas), ou Auto Cool (rafraîchissement automatique).

**HIGH**—Pour un rafraîchissement maximal

**MED**—Pour un rafraîchissement normal

**LOW**—Pour un rafraîchissement minimal

**AUTO COOL**—Ajuste le régime du ventilateur automatiquement pour fournir un rafraîchissement idéal en fonction de la température ambiante.

### MINUTERIE

Pour régler le climatiseur de sorte qu'il s'arrête dans un délai de 1 à 24 heures (le climatiseur doit être en marche, à ON) :

1. Appuyer sur TIMER. Le voyant indicateur Timer Off clignotera. L'écran affichera le nombre d'heures restantes avant que le climatiseur s'arrête.
2. Appuyez sur les flèches haut ou bas TEMP/TIME pour régler le temps de la minuterie entre 1 et 24 heures.
3. Après 5 secondes, le voyant indicateur Timer Off demeurera illuminé. L'écran affichera le temps restant jusqu'à l'arrêt (Timer Off).

Réglage de la minuterie pour la mise en marche du climatiseur, en gardant les réglages précédents :

1. Mettez l'appareil en marche.
2. Appuyer sur TIMER. Le voyant indicateur Timer On clignotera. L'écran affichera le nombre d'heures restantes avant que le climatiseur ne s'arrête.
3. Appuyez sur les flèches haut ou bas TEMP/TIME pour régler le temps de la minuterie entre 1 et 24 heures.
4. Le voyant indicateur Timer On demeurera illuminé.

### POUR RÉGLER LA MINUTERIE DE MISE EN MARCHÉ DU CLIMATISEUR, EN MODIFIANT LES RÉGLAGES PRÉCÉDENTS :

1. Mettez le climatiseur en marche.
2. Régler l'appareil en mode Fan (ventilateur), Cool (rafraîchissement), Energy Save (économie d'énergie) or Dehum (déshumidificateur).
3. Au mode Fan (ventilateur) ou Dehum (déshumidificateur), ajuster la vitesse du ventilateur à High, Med ou Low. Au mode Cool (rafraîchir) ou Energy Saver (économie d'énergie), ajuster la vitesse du ventilateur à High, Med, Low ou Auto Cool.
4. Régler la température à une valeur entre 16 et 30 °C (61°F et 86°F).

**REMARQUE :** La température ne peut être sélectionnée en mode Fan (ventilateur).

5. Appuyer sur TIMER. Le voyant indicateur Timer On clignotera. L'écran affichera le nombre d'heures restant avant que le climatiseur ne s'arrête.
6. Appuyez sur les flèches haut ou bas TEMP/TIME pour régler le temps de la minuterie entre 1 et 24 heures.

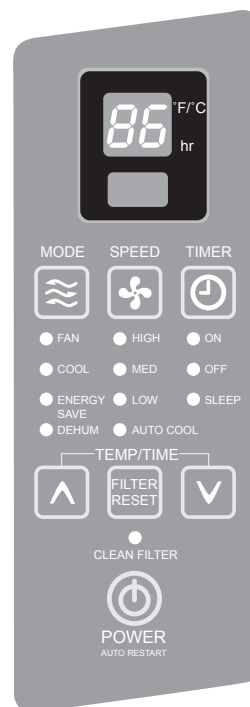

## DÉMARRAGE DU CLIMATISEUR (suite)

7. Le voyant indicateur Timer On demeurera illuminé.

### POUR EFFACER LES RÉGLAGES PROGRAMMÉS DE LA MINUTERIE :

**REMARQUE :** Le climatiseur peut être soit en marche, soit à l'arrêt.

Appuyer sur TIMER jusqu'à ce que l'indicateur lumineux s'éteigne.

### POUR VISUALISER OU MODIFIER LE TEMPS RESTANT (EN HEURES) :

#### MINUTERIE D'ARRÊT

1. Appuyez sur les flèches haut ou bas TEMP/TIME pour augmenter ou diminuer le temps.
2. Après 5 secondes, la température ambiante actuelle s'affiche à l'écran.

#### MINUTERIE DE MISE EN MARCHÉ

1. L'écran affichera le temps restant.
2. Tandis que l'écran affiche le temps restant, appuyez sur les flèches haut ou bas TEMP/TIME pour augmenter ou diminuer le temps.
3. Après 5 secondes, la température ambiante actuelle s'affiche à l'écran.

#### VEILLE

1. Appuyer sur TIMER pour sélectionner le mode Sleep (veille). Le voyant indicateur s'illuminera.
2. La température augmentera de 2 °F une heure après la sélection de ce mode. Puis, la température augmente d'un autre 2 °F après une heure. L'appareil maintiendra cette température pendant 6 heures puis s'arrêtera.
3. Pour désactiver le mode de veille, appuyer sur TIMER et le maintenir enfoncé jusqu'à ce que le témoin lumineux s'éteigne.

#### TEMP./DURÉE

1. Appuyer sur les flèches haut ou bas TEMP/TIME pour hausser la température. Chaque fois que la flèche du haut TEMP/TIME est enfoncée, la température augmente de 1 °F jusqu'à ce qu'elle atteigne 86 °F (30 °C).

**REMARQUE:** Après 5 secondes, au mode Fan (ventilateur), l'écran affichera la température actuelle et au mode Cool (rafraîchissement), Energy Save (économie d'énergie) ou Dehum (déshumidificateur), l'écran affichera la température réglée.

2. Appuyer sur les flèches haut ou bas TEMP/TIME pour abaisser la température. Chaque fois que la flèche du bas TEMP/TIME est enfoncée, la température s'abaisse de 1 °F jusqu'à ce qu'elle atteigne 61 °F (16 °C).

**REMARQUE:** Après 5 secondes, en mode Fan (Ventilateur), l'affichage montre la température actuelle. En mode Cool, Energy Save ou Dehum (Rafraichir, Économiseur d'énergie ou Déshumidificateur), l'affichage montre la température réglée.

## DÉMARRAGE DU CLIMATISEUR (suite)

### RÉINITIALISATION DU FILTRE

Cette option vous avertit automatiquement que le filtre à air a besoin d'être nettoyé. Le témoin lumineux s'illuminera après 240 heures de fonctionnement. Nettoyer le filtre à air (se rapporter à la section « Soins et entretien »), le replacer dans le panneau avant, et appuyer sur Filter reset (réinitialisation du filtre). Le voyant lumineux s'éteindra alors.

## UTILISATION DE LA TÉLÉCOMMANDE

**REMARQUE :** En Braille pour les personnes ayant une déficience de la vue. (voir la figure 23)

L'apparence de la télécommande peut différer de l'image.

**REMARQUE :** Retirer et jeter le film protecteur avant l'utilisation. La télécommande fonctionne à l'aide d'une pile CR2025 (incluse). Remplacez la pile après 6 mois d'utilisation, ou lorsque la télécommande commence à perdre de la puissance. Pour changer la pile, il faut d'abord ôter la vis sur le panneau arrière de la télécommande.

### MISE EN MARCHÉ/ARRÊT

Appuyer sur le bouton ON/OFF pour mettre l'appareil en marche.

Mode

Appuyer sur MODE pour sélectionner Fan (ventilateur), Cool (rafraîchissement), Energy Save (économie d'énergie) or Dehum (déshumidificateur).

Vitesse

Appuyez sur SPEED (vitesse) pour choisir la vitesse du ventilateur (High, Med, Low, Auto Cool).

### MINUTERIE

Pour configurer le climatiseur de sorte qu'il s'arrête dans un délai de 1 à 24 heures (le climatiseur doit être en marche) :

1. Appuyer sur TIMER. Le voyant indicateur Timer Off du panneau de commande du climatiseur clignotera.
2. Appuyez sur les flèches haut ou bas TEMP/TIME pour régler le temps de la minuterie entre 1 et 24 heures.
3. Après 5 secondes, le voyant indicateur Timer OFF du panneau de commande demeurera illuminé.

### RÉGLAGE DE LA MINUTERIE POUR LA MISE EN MARCHÉ DU CLIMATISEUR, EN CONSERVANT LES RÉGLAGES PRÉCÉDENTS :

1. Mettez le climatiseur en marche.
2. Appuyer sur TIMER. Le voyant indicateur Timer On du panneau de commande du climatiseur clignotera.
3. Appuyez sur les flèches haut ou bas TEMP/TIME pour régler le temps de la minuterie entre 1 et 24 heures.
4. Après 5 secondes, le voyant indicateur Timer On du panneau de commande demeurera illuminé.

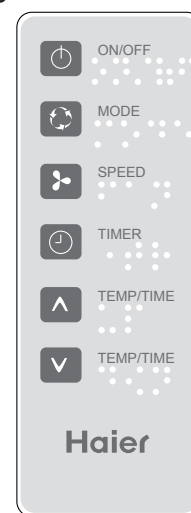

Fig. 23

## UTILISATION DE LA TÉLÉCOMMANDE (suite)

### RÉGLAGE DE LA MINUTERIE POUR LA MISE À L'ARRÊT DU CLIMATISEUR, EN MODIFIANT LES RÉGLAGES PRÉCÉDENTS :

1. Mettez le climatiseur en marche.
2. Choisir le mode : Fan (ventilateur), Cool (rafraîchissement), Energy Save (économie d'énergie) ou Dehum (déshumidificateur).
3. Au mode Fan (ventilateur) ou Dehum (déshumidificateur), ajustez la vitesse du ventilateur à High, Med ou Low. Au mode Cool (rafraîchissement) ou Energy Saver (économie d'énergie), ajuster la vitesse du ventilateur à High, Med, Low ou Auto Cool.
4. Régler la température à une valeur entre 16 et 30 °C (61°F et 86°F).

**REMARQUE :** La température ne peut être sélectionnée en mode Fan (ventilateur).

5. Appuyer sur TIMER. Le voyant indicateur Timer On du panneau de commande du climatiseur clignotera. L'écran affichera le nombre d'heures restant avant la mise en marche du climatiseur.
6. Appuyez sur les flèches haut ou bas TEMP/TIME pour régler le temps de la minuterie entre 1 et 24 heures.
7. Le voyant indicateur Timer On du panneau de commande du climatiseur restera illuminé.

### POUR EFFACER LES RÉGLAGES PROGRAMMÉS DU MODE MINUTERIE :

**REMARQUE :** Le climatiseur peut être soit en marche, soit à l'arrêt.

Appuyer sur TIMER (MINUTERIE) jusqu'à ce que l'indicateur de la minuterie s'éteigne.

### POUR VISUALISER OU MODIFIER LE TEMPS RESTANT (EN HEURES) :

#### MINUTERIE D'ARRÊT :

1. Appuyer sur les flèches haut ou bas TEMP/TIME pour augmenter ou diminuer la durée.
2. Après 5 secondes, l'écran du panneau de commande du climatiseur affichera le temps restant jusqu'à l'arrêt (Timer Off).

#### MINUTERIE DE MISE EN MARCHÉ :

1. L'écran du panneau de commande affichera le nombre d'heures restantes.
2. Tandis que l'écran affiche le temps restant, appuyez sur les flèches haut ou bas TEMP/TIME pour augmenter ou diminuer le temps.

## UTILISATION DE LA TÉLÉCOMMANDE (suite)

### VEILLE

1. Appuyer sur TIMER pour sélectionner le mode Sleep (veille). Le voyant indicateur s'illuminera.
2. La température augmentera de 2° F une heure après la sélection de ce mode. La température augmentera ensuite d'un autre 2° F après une heure. L'appareil maintiendra cette température pendant 6 heures puis s'arrêtera.
3. Pour désactiver le mode de veille, appuyer sur TIMER et le maintenir enfoncé jusqu'à ce que le témoin lumineux s'éteigne.

### TEMP./DURÉE

- Appuyer sur les flèches haut ou bas TEMP/TIME pour hausser la température. Chaque fois que la flèche du haut TEMP/TIME est enfoncée, la température augmente de 1°F jusqu'à ce qu'elle atteigne 86 °F (30 °C).
- Appuyer sur les flèches haut ou bas TEMP/TIME pour abaisser la température. Chaque fois que la flèche du bas TEMP/TIME est enfoncée ou maintenue enfoncée, la température s'abaisse de 1 °F jusqu'à ce qu'elle atteigne 61 °F (16 °C).

## CHANGEMENT DU SENS DE CIRCULATION DE L'AIR

Les pales orientables de circulation d'air vous permettent de contrôler le sens de la circulation de l'air. La circulation de l'air peut être dirigée latéralement (gauche/droite) ou verticalement (haut/bas). (voir la figure 24)

Prise d'air : La prise d'air frais (sur certains modèles) permet au climatiseur de recycler l'air ambiant, d'amener de l'air frais dans la pièce et d'évacuer l'air vicié vers l'extérieur.

**REMARQUE :** Pour les modèles suivants seulement :

ESA410M    ESA412M

- A. Circulation de l'air à quatre voies
- B. Évent d'air frais

Fig. 24

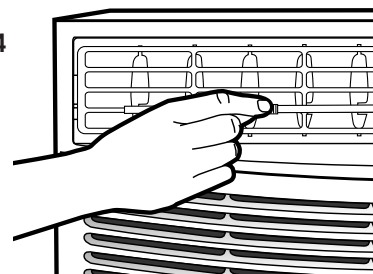

## SONS NORMAUX DU CLIMATISEUR

### SONS NORMAUX

Lorsque votre climatiseur fonctionne normalement, vous pouvez entendre des sons comme :  
Votre nouveau climatiseur est conçu pour vous procurer de nombreuses années de service fiable.  
Cette section vous enseigne comment nettoyer et entretenir votre climatiseur adéquatement.

SONS	CAUSE
Déplacement d'air	Le déplacement d'air du ventilateur.
Vibration de la fenêtre	Installation incorrecte. Se rapporter à la section « Installation ».
Cliquetis	Des gouttes d'eau propulsées sur le serpentin du condensateur. Ceci aide au refroidissement du serpentin du condensateur.
Bourdonnement aigu	Mise en marche/arrêt du compresseur.
Clics	Mise en marche/arrêt du thermostat.
Gargouillis	Fluide frigorigène circulant à travers le serpentin de l'évaporateur.

## NETTOYAGE DU FILTRE À AIR

Le filtre à air est amovible, ce qui en facilite le nettoyage. La propreté du filtre aide à réduire la teneur de l'air en poussières, mousses, et autres particules, et est importante pour un rendement de refroidissement et un fonctionnement optimaux. Le voyant lumineux de réinitialisation du filtre s'illuminera pour vous avertir que le filtre a besoin d'être nettoyé. Ce voyant s'allume après 240 heures de fonctionnement du climatiseur.

1. Éteindre le climatiseur et débrancher le cordon d'alimentation de la prise.
2. Ouvrir le panneau avant et retirer le filtre à air. Certains modèles peuvent comporter un filtre coulissant qui ne nécessitent pas que le panneau avant soit ouvert. (voir les figures 25 et 26)

Fig. 25

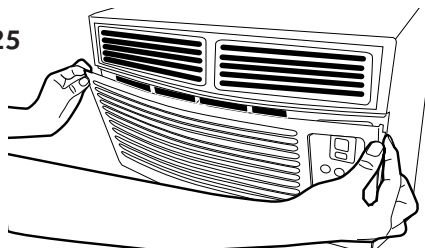
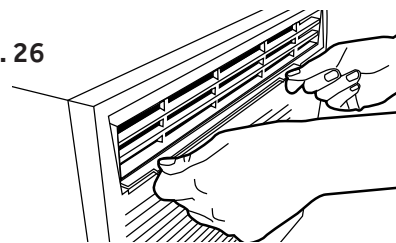

Fig. 26



3. Se servir d'un aspirateur avec embout boyau pour nettoyer le filtre à air. Si le filtre est très sale, le laver avec de l'eau chaude et un savon doux. Ne jamais mettre un filtre à air au lave-vaisselle ou utiliser des produits nettoyants chimiques. Ne pas faire sécher le filtre dans la sècheuse ou au four à micro-ondes. Sécher complètement le filtre à l'air avant de le remettre en place.
4. Remettre le filtre en place dans le climatiseur.
5. Refermer le panneau avant.
6. Brancher le câble d'alimentation dans la prise murale, allumer le climatiseur et appuyer sur le bouton Filter Reset pour éteindre l'indicateur lumineux.

**REMARQUE :** Ne jamais faire fonctionner un climatiseur dont le filtre n'est pas installé.

## NETTOYAGE DU PANNEAU AVANT

1. Éteindre le climatiseur et débrancher le cordon d'alimentation de la prise.
2. Nettoyer le panneau avant avec un chiffon doux. N'utiliser aucun produit nettoyant chimique (en particulier les nettoyants à pulvériser), outil coupant ou liquide inflammable. Ces produits peuvent abîmer la surface du climatiseur.
3. Sécher complètement le panneau avant à l'air.
4. Brancher le cordon d'alimentation dans la prise et allumer le climatiseur.

Si le filtre est endommagé et nécessite d'être remplacé, appeler le service à la clientèle de Haier au numéro suivant : 1-877-337-3639.

## ENTRETIEN ANNUEL

### CLIMATISEUR

Votre climatiseur nécessite un entretien annuel pour s'assurer qu'il vous procure un rendement stable tout au long de l'année. Appeler le dépositaire local autorisé pour planifier un examen annuel. Si vous avez besoin d'une référence, il est possible d'en obtenir en appelant le service à la clientèle de Haier, au 1-877-337-3639. L'inspection annuelle n'est PAS couverte dans le cadre de la garantie ou du service fourni aux termes de la garantie, et les dépenses découlant de toute inspection annuelle incombent exclusivement au propriétaire de l'appareil.

## SERVICE À LA CLIENTÈLE

### IMPORTANT

#### NE PAS RETOURNER CE PRODUIT AU MAGASIN.

En cas de problème avec ce produit, prière de contacter le service Haier Customer Satisfaction Center, au 1-877-337-3639.

UNE PREUVE D'ACHAT DATÉE, LE NUMÉRO DE MODÈLE ET LE NUMÉRO DE SÉRIE SONT REQUIS POUR OBTENIR DU SERVICE EN VERTU DE LA GARANTIE.



# DÉPANNAGE

PROBLÈME POSSIBLE	CAUSES POSSIBLES	SOLUTION
Le climatiseur refuse de démarrer ou de fonctionner	Le cordon d'alimentation n'est pas branché à une prise murale.	Brancher l'appareil à une fiche tripolaire mise à la terre.
	Le cordon d'alimentation s'est déclenché.	Appuyer sur le bouton de réinitialisation RESET du cordon d'alimentation et relâcher.
	L'appareil est éteint.	Mettre l'appareil en marche au moyen de la télécommande ou du panneau de commande.
	Un fusible domestique a grillé, ou un disjoncteur s'est déclenché.	Remplacer le fusible ou enclencher le disjoncteur.
La télécommande ne fonctionne pas	Les piles sont à plat.	Remplacer les piles.
	Les piles ont mal été insérées.	S'assurer que les piles sont insérées dans le bon sens.
La pièce ne semble pas suffisamment rafraîchie	Il fait trop chaud dans la pièce.	Laisser le temps à la pièce de se rafraîchir après avoir mis l'appareil en marche.
	Mauvais réglage possible de la commande de température.	Ajuster la température via le panneau de commande ou la télécommande.
	Circulation d'air bloquée.	S'assurer que la zone d'évacuation de l'air n'est pas obstruée.
Il semble faire trop froid dans la pièce	La température a été réglée trop bas.	Augmenter la température réglée.
Le climatiseur se met en marche et arrête trop fréquemment	Filtre à air sale ou obstrué.	Nettoyer le filtre à air.
	Circulation d'air bloquée.	S'assurer que la zone d'évacuation de l'air n'est pas obstruée.
	La température extérieure est sous les 16 °C (61 °F).	Ne pas faire fonctionner l'appareil si la température à l'extérieur est inférieure à 16 °C (61 °F).
	Il fait très chaud à l'extérieur.	Augmenter la vitesse du ventilateur au maximum.
De l'eau s'égoutte du caisson dans la pièce	Le climatiseur n'est pas correctement nivelé.	Incliner l'appareil légèrement vers l'arrière. Se rapporter à la section « Installation ». NE PAS percer de trous dans la base du caisson.
De l'eau s'égoutte à l'extérieur de votre maison	Temps chaud et humide.	Cela est normal lors des jours très humides.
De l'eau s'accumule à la base du caisson	L'humidité se draine dans la base du caisson.	Cela est normal lors des jours très humides. NE PAS percer de trous dans la base du caisson.
Le climatiseur gèle, ce qui engendre une accumulation de glace sur le serpentin	La température extérieure est trop basse, sous les 16 °C (61 °F).	Pour dégeler le serpentin, mettre l'appareil en mode FAN ONLY (ventilation seulement) et augmenter la température.

# GARANTIE LIMITÉE

## GARANTIE LIMITÉE D'UN AN

La présente garantie couvre l'ensemble des vices de fabrication ou de matériaux relativement aux pièces mécaniques et électriques (y compris les coûts de main-d'œuvre) de ce produit pour une période de 12 mois à partir de la date d'achat. Dans le cas des utilisations commerciales ou locatives, la garantie est de 90 jours. Vous devez conserver et être en mesure de présenter votre reçu d'achat original en tant que preuve pour la date d'achat.

## GARANTIE LIMITÉE DE CINQ ANS SUR LE SYSTÈME SCÉLÉ

Le système scellé et le compresseur (le compresseur hermétique, le condensateur et l'évaporateur) dans ce produit sont assortis d'une garantie de 5 ans à partir de la date d'achat (à l'exclusion des coûts de main-d'œuvre après la période initiale de 12 mois). Dans les contextes d'utilisation commerciale ou locative, la garantie limitée additionnelle du compresseur est d'un an et 9 mois (sauf les coûts de main-d'œuvre après la période de 90 jours). Vous devez conserver et être en mesure de présenter votre reçu d'achat original en tant que preuve pour la date d'achat.

## PERSONNES COUVERTES

L'acheteur de détail original de ce produit de Haier.

## SERVICES COUVERTS

Haier réparera ou remplacera toute pièce mécanique ou électrique du compresseur qui s'avère défectueuse dans le cadre d'un usage résidentiel normal pendant une période de 12 mois. Haier America réparera ou remplacera (à l'exclusion des coûts de main-d'œuvre) le système scellé et le compresseur (pièces seulement) pour une période additionnelle de 4 ans.

## COMMENT OBTENIR DU SERVICE

Communiquer avec le centre de service autorisé de Haier le plus près de chez soi. Pour connaître le centre de service autorisé le plus près, communiquer avec Haier America au 1-877-337-3639.

Toute réparation ou entretien doit être effectué par un centre de service autorisé de Haier.

## CETTE GARANTIE NE COUVRE PAS

1. Les dommages imputables à une installation inadéquate.
2. Les dommages subis par l'appareil pendant l'expédition.
3. Les défauts autres que ceux issus de la fabrication.

4. Les dommages causés par l'emploi incorrect ou abusif, les accidents, les modifications, l'entretien et le soin inadéquats de l'appareil, ou encore un voltage incorrect.
5. Les dommages subis ailleurs que dans le cadre d'une utilisation domestique.
6. Les dommages découlant d'un entretien effectué ailleurs que chez un détaillant ou un dépositaire autorisé.
7. Les bordures décoratives ou les ampoules remplaçables.
8. La main-d'œuvre, le service, le transport et les frais d'expédition pour le retrait et l'installation de pièces de remplacement des pièces défectueuses au-delà de la période initiale de 12 mois.
9. Tout crédit ou remboursement pour un produit acheté depuis plus de 30 jours, ou toute perte ou blessure causée par le produit ou par des défauts au produit dont, entre autres, les dommages consécutifs ou indirects.
10. Les aliments perdus en raison d'avaries découlant directement d'une défaillance mécanique du produit ou de tout retard dans la fourniture de l'entretien, des réparations ou d'un remplacement.
11. Les produits remis à neuf achetés comme neufs ou usagé.

## LA PRÉSENTE GARANTIE LIMITÉE EST DONNÉE EN GUISE ET LIEU DE TOUTE AUTRE GARANTIE, EXPRESSE OU TACITE, Y COMPRIS LES GARANTIES DE VALEUR MARCHANDE ET D'ADAPTATION À UN USAGE PARTICULIER.

Le recours fourni par la présente garantie est exclusif et accordé en remplacement de tout autre recours. Cette garantie ne couvre pas les dommages indirects ou consécutifs. Certains États ou provinces ne permettent pas d'exclusion relativement aux dommages directs ou indirects. Par conséquent, cette limitation peut ne pas s'appliquer à votre situation. Certains États ou provinces n'allouent pas de limites concernant la durée d'une garantie implicite, alors ces limites ne s'appliquent peut-être pas à vous. Cette garantie vous confère des droits particuliers reconnus par la Loi, et vous pourriez avoir d'autres droits pouvant varier d'un État ou d'une province à l'autre.

La présente garantie couvre les appareils de la zone continentale des États-Unis, de Porto Rico et du Canada.

Haier America,  
New York, NY 10018



# ÍNDICE

<b>INFORMACIÓN DE SEGURIDAD</b> .....	2
Precauciones importantes de seguridad .....	2-3
Seguridad en el funcionamiento y advertencias .....	4
<b>REQUISITOS DE INSTALACIÓN</b> .....	5
Herramientas y partes .....	5
Requisitos de ubicación .....	6
Requisitos eléctricos .....	7-9
<b>CÓMO INSTALAR</b> .....	10
Cómo desempacar el aire acondicionado .....	10
Cómo preparar el aire acondicionado .....	10-11
Cómo preparar la ventana .....	12
Cómo finalizar la instalación .....	13
<b>CÓMO UTILIZAR EL AIRE ACONDICIONADO</b> .....	14
Cómo encender el aire acondicionado .....	14-18
Uso del control remoto .....	18-20
Cómo cambiar la dirección del aire .....	20
Sonidos normales de un aire acondicionado .....	21
<b>CÓMO CUIDAR EL AIRE ACONDICIONADO</b> .....	22
Limpieza del filtro de aire .....	22
Limpieza del panel frontal .....	23
Mantenimiento anual .....	23
Servicio al cliente .....	23
<b>SOLUCIÓN DE PROBLEMAS</b> .....	24
<b>GARANTÍA LIMITADA</b> .....	25

# REGISTRO DEL PRODUCTO

Gracias por adquirir nuestro producto Haier.  
Este manual de fácil uso lo guiará para que  
aproveche al máximo su producto.

Recuerde registrar el modelo y números  
de serie que se encuentran en la parte lateral  
de la unidad.

\_\_\_\_\_

Número de modelo

\_\_\_\_\_

Número de serie

\_\_\_\_\_

Fecha de compra

Engrape el recibo al manual, lo necesitará para recibir el servicio de garantía.

# PRECAUCIONES IMPORTANTES DE SEGURIDAD

## **ADVERTENCIA**

SE DEBE SEGUIR LA INFORMACIÓN DE ESTA GUÍA DE USO Y CUIDADO PARA REDUCIR AL MÍNIMO EL RIESGO DE LESIONES PERSONALES, INCENDIO, DESCARGA ELÉCTRICA U OTRAS CONDICIONES PELIGROSAS.

LAS INSTRUCCIONES EN ESTA GUÍA DE USO Y CUIDADO NO PRETENDEN ABARCAR TODAS LAS POSIBLES CONDICIONES O SITUACIONES QUE PUDIERAN OCURRIR. TENGA PRECAUCIÓN Y CUIDADO CUANDO INSTALE, PONGA EN FUNCIONAMIENTO Y LIMPIE EL AIRE ACONDICIONADO.

1. Utilice este aire acondicionado solamente para lo que fue diseñado, según se describe en esta guía de uso y cuidado.
2. Antes de poner en funcionamiento, este aire acondicionado debe instalarse correctamente y estar conectado al tomacorriente apropiado que corresponda al cable de suministro eléctrico del aire acondicionado según la sección de instalación de esta guía de uso y cuidado.
3. Nunca jale el cable de suministro eléctrico para desconectar el aire acondicionado. Tome siempre la clavija con firmeza y júlela en línea recta del tomacorriente en la pared.
4. Reemplace de inmediato el cable de suministro eléctrico si se daña de alguna manera. Se debe comprar el cable de suministro eléctrico con el fabricante del aire acondicionado y lo debe instalar un técnico calificado. NO utilice un cable de suministro eléctrico que tenga fisuras, grietas, cortes o que tenga daños en algún lugar a lo largo del cable mismo o bien en el extremo de la clavija o en el extremo conector.
5. Apague el aire acondicionado y desconéctelo del tomacorriente en la pared antes de limpiarlo o de darle mantenimiento.
6. No almacene ni utilice materiales ni líquidos combustibles ni inflamables en el aire acondicionado o cerca de este.
7. Si la configuración del tomacorriente en la pared no corresponde con la configuración de la clavija del aire acondicionado, un electricista calificado debe cambiar el tomacorriente en la pared.

# PRECAUCIONES IMPORTANTES DE SEGURIDAD

8. Este aire acondicionado contiene refrigerante R410a y requiere que técnicos certificados utilicen el equipo, herramientas y estándares de seguridad adecuados aprobados para este refrigerante. Utilice únicamente equipo certificado para el refrigerante R410a. Además, según las leyes federales, todo refrigerante debe retirarse del aire acondicionado de manera adecuada antes de que se le deseche.

**LEA Y SIGA CUIDADOSAMENTE  
LAS INSTRUCCIONES DE SEGURIDAD.  
GUARDE ESTAS INSTRUCCIONES**

# SEGURIDAD EN EL FUNCIONAMIENTO Y ADVERTENCIAS

1. Este aire acondicionado no contiene partes a las que el cliente pueda dar mantenimiento. Si tiene problemas o dudas sobre el funcionamiento del aire acondicionado llame siempre al centro de servicio al cliente de Haier: 1-877-337-3639.
2. Asegúrese de que el aire acondicionado está instalado correctamente y de manera segura en la ventana, según las instrucciones de instalación que se incluyen en esta guía de uso y cuidado.
3. NO haga perforaciones en la base ni en los lados del aire acondicionado.
4. NO meta los dedos u objetos donde se descarga el aire o donde entra el aire en la parte delantera del aire acondicionado.
5. NO ponga en funcionamiento el aire acondicionado con una cubierta protectora en la sección exterior.
6. NO obstruya las partes por donde se descarga el aire o por donde entra el aire en el panel frontal.
7. No obstruya las rejillas laterales del exterior del aire acondicionado.
8. NO coloque ningún objeto en las secciones de entrada ni en las de salida del aire acondicionado.
9. Ponga en funcionamiento el aire acondicionado con el filtro de aire instalado.
10. Guarde esta guía de uso y cuidado, la caja y el material de empaque para utilizarlos en el futuro cuando quite, guarde y vuelva a instalar el aire acondicionado.

# HERRAMIENTAS Y PARTES

Lea y siga las instrucciones incluidas y utilice las herramientas que se enumeran a continuación.

## HERRAMIENTAS NECESARIAS

- |  |  |  |
|--|--|--|
| <input type="checkbox"/> Destornillador Phillips | <input type="checkbox"/> Nivel         | <input type="checkbox"/> Taladro y broca de 1/8 de pulg. |
| <input type="checkbox"/> Tijeras                 | <input type="checkbox"/> Cinta métrica | <input type="checkbox"/> Lápiz                           |

## PARTES INCLUIDAS:

Revise que el paquete incluya todas las partes mencionadas para su aire acondicionado específico.

**NOTA:** Si faltan partes, llame al centro de servicio al cliente de Haier: 1-877-337-3639.

IMAGEN	PARTE	5,000 BTU	5,200 BTU 8,000 BTU	10,000 BTU 12,000 BTU
	Canaleta superior	1	1	1
	Cinta de espuma	1	1	1
	Soporte lateral	No se utiliza	2	2
	Soporte del seguro de la ventana	1	1	1
	Tornillos autorroscantes de 7/16 de pulgada	3	3	4
	Tornillos para madera de 1 pulgada	7	9	9
	Cortinas laterales	2	2	2
	Marcos de la cortina lateral	2	2	2
	Control remoto	1	1	1

## REQUISITOS DE UBICACIÓN

**IMPORTANTE:** Respete todos los códigos y normativas correspondientes. Revise la ubicación donde se instalará el aire acondicionado. Asegúrese de tener todo lo necesario para realizar la instalación correctamente.

### LA UBICACIÓN DEBE CONTAR CON LO SIGUIENTE:

- Tomacorriente eléctrico con conexión a tierra a una distancia de 6 pies (183 cm) a partir del lugar de donde sale el cable de suministro eléctrico del aire acondicionado para modelos:  
HWR05XCM    ESA405M    ESA406M    ESA408M

- Tomacorriente eléctrico con conexión a tierra a una distancia de 4 pies (122 cm) a partir del lugar de donde sale el cable de suministro eléctrico del aire acondicionado para modelos:  
ESA410M    ESA412M

**NOTA:** No use un cable de extensión, adaptador para enchufe, protector contra sobrecargas o adaptador de varias salidas.

- Circulación libre de aire en la habitación que va a enfriarse.
- Abertura lo suficientemente grande para colocar el aire acondicionado (véase la Figura 1).
- El aire acondicionado no debe instalarse en una carcasa para instalación en pared ni en una pared. Únicamente puede instalarse en una ventana de guillotina.

**NOTA:** Las rejillas del gabinete hacia el exterior no deben quedar obstruidas por arbustos, árboles, etc. El aire debe poder circular libremente a través de las rejillas del gabinete (véase la Figura 2).

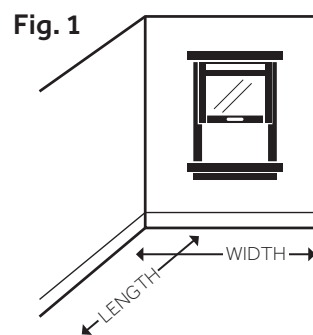
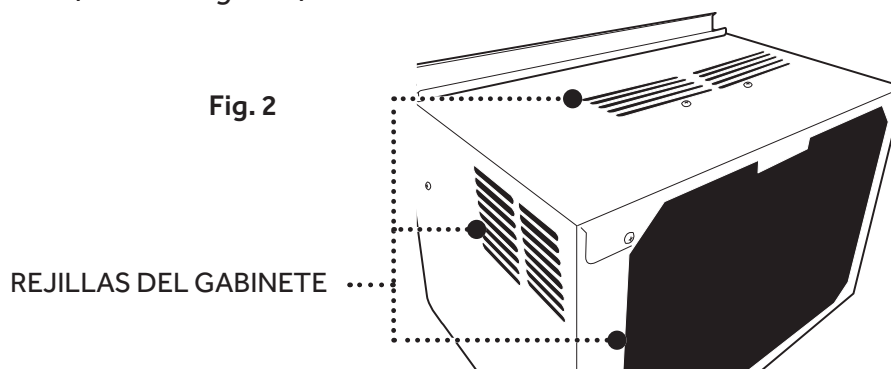

Fig. 2



### INSTALACIÓN EN UNA VENTANA

Medidas de la abertura de la ventana: (véase la Figura 3).

A. Ancho

B. Altura

Fig. 3

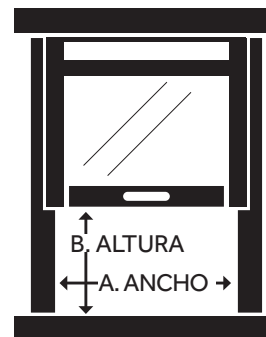

## REQUISITOS ELÉCTRICOS

# ADVERTENCIA

## SEGURIDAD ELÉCTRICA y ADVERTENCIAS

1. NO corte ni quite la clavija de conexión a tierra en el cable de suministro eléctrico colocado. Si lo hace pueden salir chispas o fuego y se invalidarían todas las garantías. Por motivos de seguridad, el aire acondicionado debe conectarse a tierra de manera apropiada.
2. Para evitar el riesgo de incendio o descarga eléctrica, NO utilice un adaptador para enchufe, cable de extensión, protector contra sobrecargas o adaptadores de varias salidas con el aire acondicionado.
3. El cable de suministro eléctrico tiene un enchufe de 3 clavijas que se acopla a un tomacorriente en la pared estándar de 115 voltios para reducir al mínimo la posibilidad de descarga eléctrica debido al aire acondicionado.
4. El cable de suministro eléctrico incluye un dispositivo interruptor en caso de detección de fuga de corriente (LCDI). La caja de enchufe cuenta con un botón RESET (RESTABLECER) y TEST (PROBAR). El dispositivo se debe probar periódicamente oprimiendo el botón TEST y después el botón RESET mientras esté enchufado al tomacorriente en la pared. Si el botón TEST no se activa o el botón RESET no se acopla, no utilice el aire acondicionado y póngase en contacto con un técnico de servicio calificado.
5. Pida a un electricista calificado que inspeccione el tomacorriente en la pared y el circuito para asegurarse de que aquel esté conectado a tierra de manera apropiada.
6. Si tiene un tomacorriente en la pared de 2 clavijas y no de 3, es responsabilidad del usuario reemplazarlo por un tomacorriente en la pared de 3 clavijas conectado a tierra de manera apropiada.
7. El aire acondicionado debe estar siempre conectado a un tomacorriente eléctrico dedicado que tenga un valor de voltaje que corresponda con la etiqueta del número de serie en el costado del aire acondicionado.
8. Los valores nominales eléctricos del aire acondicionado se incluyen en la etiqueta del modelo y número de serie. Esta se encuentra en el costado del gabinete del aire acondicionado o detrás de la rejilla frontal.
9. La siguiente tabla muestra los requisitos eléctricos específicos. Debe cumplir con los requisitos para el tipo de enchufe que tiene el cable de suministro eléctrico.

## REQUISITOS ELÉCTRICOS, continuación

### CABLE DE SUMINISTRO ELÉCTRICO

Requisitos de cableado

- 115 voltios (103.5 mínimo a 126.5 máximo).
- 0 a 12 amperios.
- Fusible de retardo de 15 amperios conectado a tierra o interruptor de carga.
- Utilícelo en un circuito con un solo tomacorriente.

### MÉTODO RECOMENDADO DE CONEXIÓN A TIERRA (véase la Figura 4).

Este aire acondicionado debe conectarse a tierra y está equipado con un cable de suministro eléctrico que tiene un enchufe con conexión a tierra de 3 clavijas. El cable de suministro eléctrico debe enchufarse en un tomacorriente apropiado de 3 clavijas con conexión a tierra de acuerdo con todos los códigos y normativas locales. Si no cuenta con un tomacorriente apropiado, el cliente tiene la responsabilidad de comunicarse con un electricista calificado y asegurarse de que se instale un tomacorriente de 3 clavijas con conexión a tierra adecuado.

Fig. 4

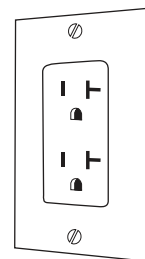

### CABLE DE SUMINISTRO ELÉCTRICO (véase la Figura 5).

**NOTA:** El enchufe del aire acondicionado puede ser ligeramente diferente en apariencia al que se muestra.

- A. Botón Reset.
- B. Botón Test.

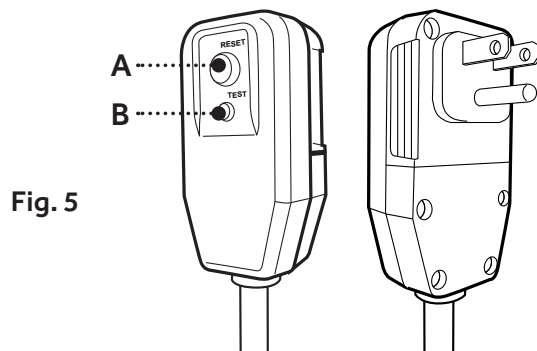

Fig. 5

Este aire acondicionado de uso doméstico está equipado con un interruptor en caso de detección de fuga de corriente (LCDI) y un cable de suministro eléctrico exigido por UL. Este cable de suministro eléctrico contiene un dispositivo de detección de corriente. Si el cable de suministro eléctrico está aplastado, este dispositivo detectará fuga de corriente y se desconectará el suministro eléctrico del aire acondicionado. Si este cable de suministro eléctrico está dañado, no se puede reparar y debe reemplazarse por un cable que se obtenga con el fabricante del producto. Si el cable de suministro eléctrico está dañado, llame al centro de servicio al cliente de Haier: 1-877-337-3639.

## REQUISITOS ELÉCTRICOS, continuación

### ⚠ ADVERTENCIA

- Riesgo de descarga eléctrica.
- Enchufe en un tomacorriente apropiado de 3 clavijas con conexión a tierra.
- No quite la clavija de conexión a tierra del cable de suministro eléctrico.
- No use un adaptador para enchufe, cable de extensión, protector contra sobrecargas ni adaptador de varias salidas.
- No seguir estas instrucciones puede producir una lesión, un incendio o una descarga eléctrica.

#### PARA PROBAR EL CABLE DE SUMINISTRO ELÉCTRICO:

1. Enchufe el cable de suministro eléctrico en un tomacorriente apropiado de 3 clavijas con conexión a tierra (véase la Figura 6).
2. Oprima RESET (restablecer) (en algunos dispositivos se encenderá una luz verde).
3. Oprima TEST (probar) (espere escuchar un clic; el botón Reset se activará y en algunos dispositivos se apagará una luz verde).
4. Oprima y suelte RESET (espere escuchar un clic; el botón Reset se bloqueará y en algunos dispositivos se encenderá una luz verde).  
El cable de suministro eléctrico está listo para usarse.

#### NOTA:

- El botón Reset debe estar oprimido por completo para un correcto funcionamiento (véase la Figura 7).
- El cable de suministro eléctrico debe sustituirse si no se dispara cuando se oprime el botón de prueba o si no se restablece.
- NO encienda ni apague el aire acondicionado desenchufando el cable de suministro eléctrico del tomacorriente. Encienda o apague el aire acondicionado siempre en el panel control o con el control remoto.
- Si el cable de suministro eléctrico está dañado, debe sustituirse por uno nuevo que se obtenga del fabricante del producto y debe instalarlo un profesional de servicio calificado. No debe comprarse en una tienda ni debe repararlo el usuario.

Si el cable de suministro eléctrico está dañado, llame al centro de servicio al cliente de Haier: 1-877-337-3639.

- El cable de suministro eléctrico no contiene partes que el usuario pueda reparar.
- Abrir el revestimiento resistente a alteraciones anula todas las garantías del fabricante.

Fig. 6

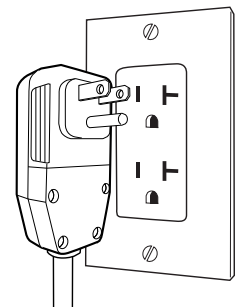
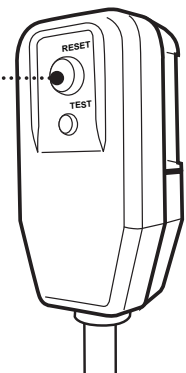

Fig. 7



## CÓMO DESEMPACAR EL AIRE ACONDICIONADO

### ⚠ ADVERTENCIA

#### RIESGO DE EXCESO DE PESO

Cuando mueva o levante el aire acondicionado, hágalo entre dos o más personas.  
Cuando manipule el aire acondicionado, utilice guantes para protegerse de bordes filosos y de aletas de metal.

### CÓMO QUITAR LOS MATERIALES DE EMPAQUE

- Cómo quitar los materiales de empaque. Guarde la caja y la espuma de empaque para almacenar la unidad cuando no la esté utilizando.

**NOTA:** NO hay materiales de empaque internos que quitar. No abra el gabinete.

- Manipule el aire acondicionado con cuidado.
- Mantenga el aire acondicionado en posición vertical y nivelado. No coloque el aire acondicionado de lado, de frente, de espaldas ni al revés.
- El aire acondicionado debe dejarse en posición vertical durante 2 horas antes de su instalación y puesta en funcionamiento.

## CÓMO PREPARAR EL AIRE ACONDICIONADO

### INSTALACIÓN DE LA CANALETA SUPERIOR



Tornillos de  
7/16 de pulgada



Fig. 8

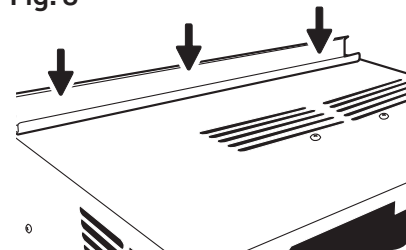

1. Coloque la canaleta superior en la parte superior del aire acondicionado, alineando los orificios de la canaleta superior con los orificios de la parte superior de la unidad. Asegúrese de que la canaleta quede viendo de frente como lo indica la etiqueta (véase la Figura 8).

2. Utilice tornillos autorroscantes de 7/16 de pulgada para fijar la canaleta superior a la parte superior del aire acondicionado (véase la Figura 9).

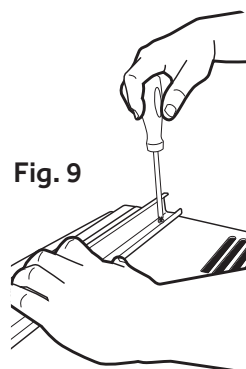

Fig. 9

**Utilice cuatro (4) tornillos autorroscantes de 7/16 de pulgada para los modelos:**  
ESA410M      ESA412M

**Utilice tres (3) tornillos autorroscantes de 7/16 de pulgada para los modelos:**  
HWR05XCM      ESA405M      ESA406M      ESA408M

# CÓMO PREPARAR EL AIRE ACONDICIONADO, continuación

## INSTALACIÓN DE LOS SEGUROS PARA CORTINA

**NOTA:** Fije las cortinas laterales al aire acondicionado antes de colocar la unidad en la ventana.

1. Coloque el lado con aleta de la cortina lateral en la guía del lado derecho del gabinete del aire acondicionado (véase la Figura 10).

Fig. 10

LADO CON ALETA DE LA CORTINA LATERAL

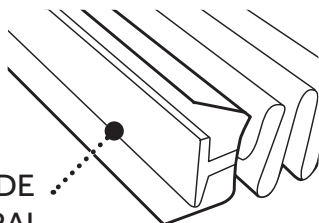
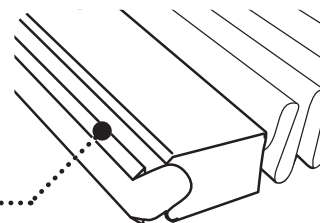

Fig. 11

CIERRE EL LADO DEL BORDE DE LA CORTINA LATERAL



2. Deslice hacia abajo el lado con aleta de la cortina lateral sobre las 3 guías hasta que la cortina se alinee con la parte superior e inferior del gabinete del aire acondicionado (véase la Figura 12).

Fig. 12

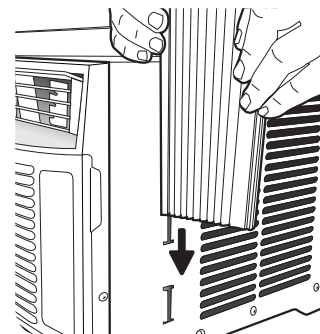

3. Deslice el marco de la cortina lateral sobre la parte superior de la cortina lateral, y posteriormente en la canaleta de la parte superior del aire acondicionado y dentro de la guía de la parte inferior del aire acondicionado (véase la Figura 13).

Fig. 13

4. Deslice el marco de la cortina lateral lo más cerca posible al gabinete del aire acondicionado, lo suficiente para poder asegurar la cortina lateral en el marco. Presione con cuidado el marco hasta que se escuche un clic (véase las Figuras 11 y 13).

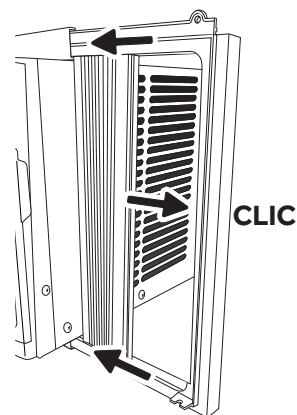

5. Repita los pasos anteriores para la cortina lateral y el marco izquierdos. Asegúrese de que no queden espacios para garantizar que no se escape el aire dentro o fuera de la habitación.

# CÓMO PREPARAR LA VENTANA

1. Mida el ancho de la abertura de la ventana (véase la Figura 14).
2. Marque con un lápiz una línea central en la parte interior de la base de la ventana (véase la Figura 15).

ANCHO DE  
LA ABERTURA  
DE LA VENTANA

Fig. 14

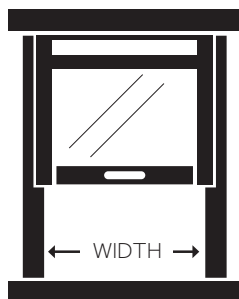

LÍNEA CENTRAL

Fig. 15

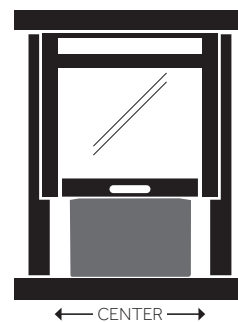

## NOTAS Y ADVERTENCIAS:

- Asegúrese de que el aire acondicionado no se caiga de la abertura de la ventana mientras lo instala o lo quita.

- NO obstruya las partes por donde se descarga el aire o por donde entra el aire en el panel frontal.
- No obstruya las rejillas del exterior del aire acondicionado.

3. Centre el aire acondicionado en la base de la ventana. Asegúrese de colocar la unidad de manera que descansa en la base de la ventana con una inclinación hacia abajo de  $\frac{1}{4}$  a  $\frac{1}{2}$  pulgada hacia el exterior. Baje el bastidor de la ventana detrás de la canaleta superior para sujetar la unidad en su lugar (véase la Figura 16).

**NOTA:** La apariencia del modelo que usted tiene puede ser diferente a la que se muestra.

4. Afloje el tornillo que se encuentra en la esquina inferior derecha del aire acondicionado.
5. Deslice el soporte lateral sobre el tornillo. El soporte lateral debe descansar en la base de la ventana (véase la Figura 17).
6. Apriete parcialmente el tornillo. Asegure la unidad antes de apretarlo completamente.
7. Utilice una broca de taladro de  $\frac{1}{8}$  de pulgada para hacer un orificio inicial a través de los orificios del soporte lateral.
8. Con dos (2) tornillos de madera de 1 pulgada fije el soporte lateral a la base de la ventana.
9. Repita lo mismo al instalar el soporte lateral del lado izquierdo del aire acondicionado.

Fig. 16

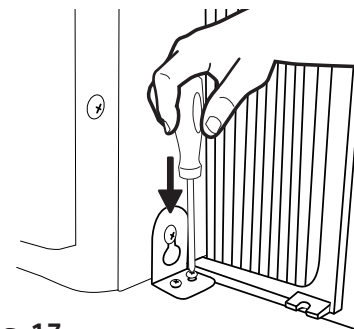
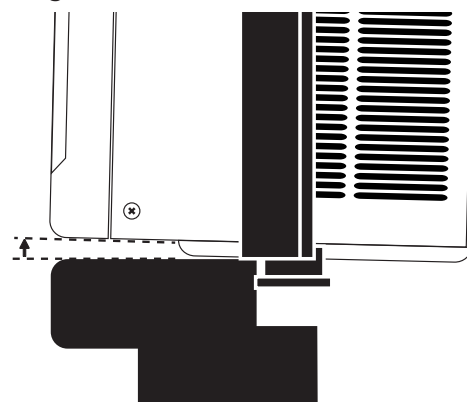

Fig. 17

# CÓMO FINALIZAR LA INSTALACIÓN

## CÓMO FIJAR LAS CORTINAS LATERALES A LA VENTANA

1. Jale hacia afuera la cortina izquierda y el marco hasta que encajen al ras de la parte lateral del marco de la ventana (véase la Figura 18).
2. Con una broca de taladro de  $\frac{1}{8}$  de pulgada, haga un orificio inicial a través del orificio superior de la cortina lateral y dentro del bastidor de la ventana.
3. Inserte uno (1) de los tornillos para madera de 1 pulgada a través del orificio superior de la cortina izquierda y dentro del bastidor de la ventana (véase la Figura 19).
4. Haga lo mismo para la cortina derecha.
5. Con una broca de taladro de  $\frac{1}{8}$  de pulgada, haga un orificio inicial en el bastidor de la ventana utilizando el orificio superior de la cortina lateral como guía.
6. Inserte uno (1) de los tornillos para madera de 1 pulgada a través del orificio inferior de la cortina izquierda y dentro del marco de la ventana (véase la Figura 20).
7. Haga lo mismo para la cortina derecha.

## INSTALACIÓN FINAL

1. Desenrolle la cinta de espuma que se incluye (véase la Figura 21).
2. Introduzca la cinta de espuma detrás de la parte superior del bastidor inferior de la ventana y contra el vidrio de la ventana superior.
3. Coloque el soporte del seguro de la ventana como se muestra en el diagrama utilizando un destornillador. Con una broca de taladro de  $\frac{1}{8}$  de pulgada, haga un orificio inicial a través del orificio del soporte del seguro de la ventana y dentro de la ventana superior (véase la Figura 22).
4. Fije el soporte del seguro de la ventana a la ventana superior con un (1) tornillo para madera de 1 pulgada para sujetar la unidad en su lugar.
5. Enchufe la unidad en un tomacorriente de 3 clavijas con conexión a tierra.
6. Oprima RESET en el cable de suministro eléctrico. Se encenderá una luz verde. Para conocer los detalles completos, véase "Requisitos eléctricos".

Fig. 18

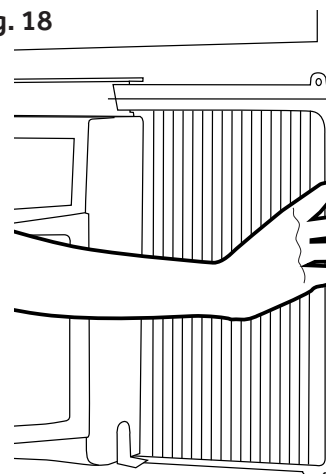

Fig. 19

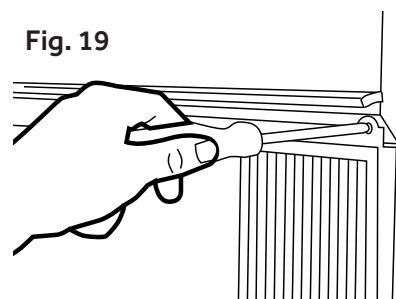

Fig. 20

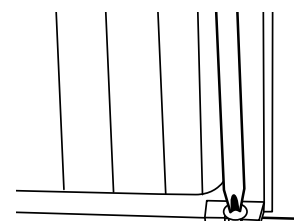

Fig. 21

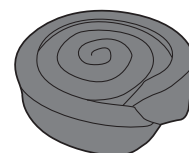
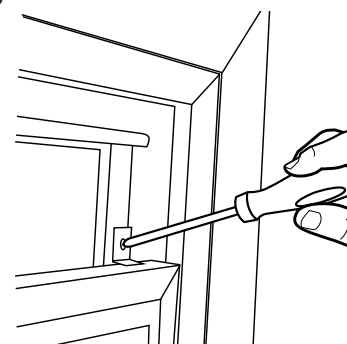
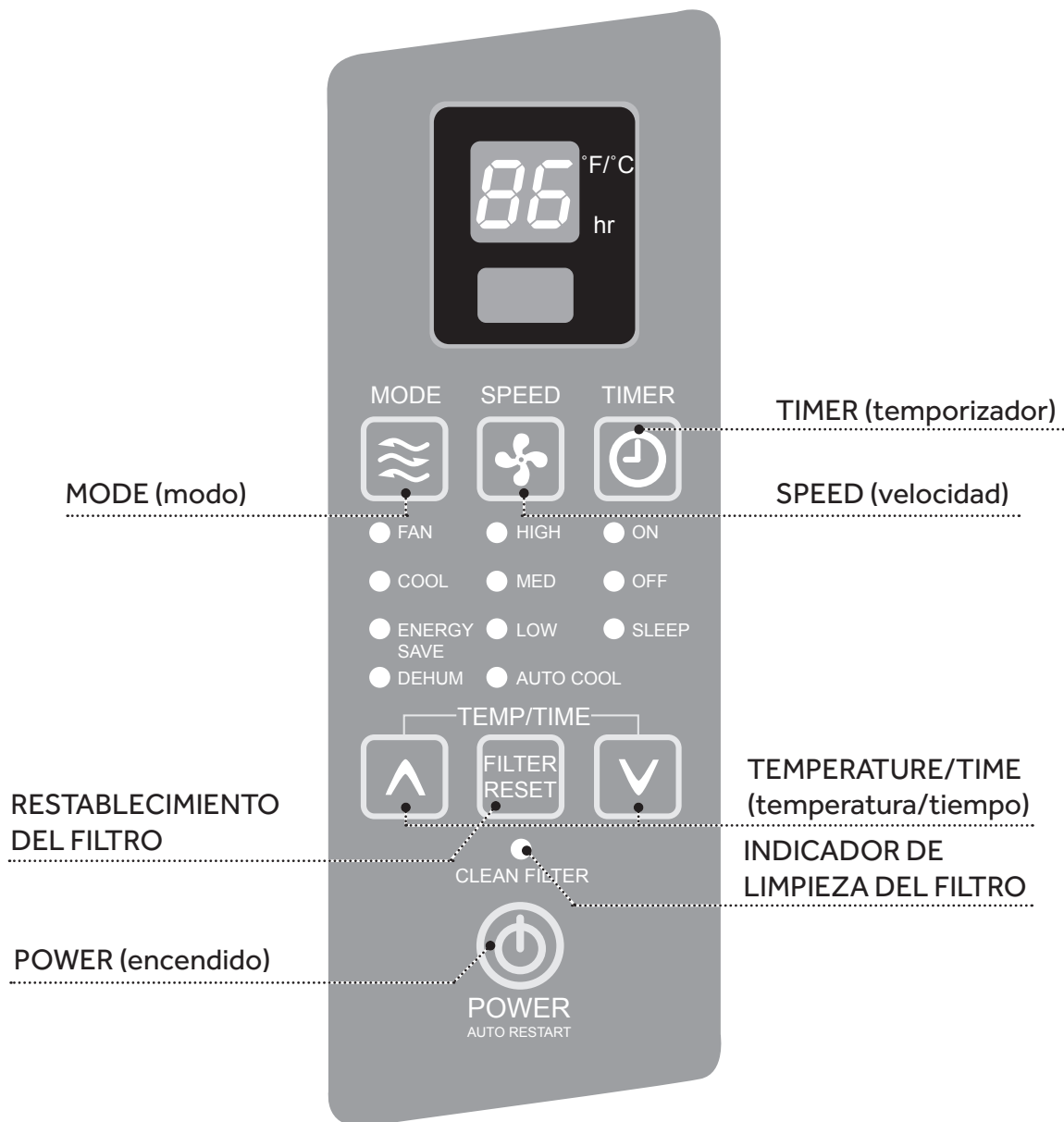

Fig. 22



# CÓMO ENCENDER EL AIRE ACONDICIONADO



Poner en funcionamiento de manera correcta el aire acondicionado le permite obtener los mejores resultados posibles.

Esta sección le explica cómo poner en funcionamiento este aire acondicionado.

## IMPORTANTE:

- Cuando apague el aire acondicionado, ya sea en el panel de control o con el control remoto, espere por lo menos 3 minutos antes de encenderlo de nuevo. Esto evita que el compresor se sobrecargue. Esta demora de 3 minutos también aplica cuando se cambia de modo frío a ventilador y viceversa.
- No ponga en funcionamiento el aire acondicionado en el modo Cool (enfriar) cuando la temperatura exterior sea menor a los 61 °F (16 °C). La bobina evaporadora interior se congelará y el aire acondicionado no funcionará correctamente.

## CÓMO ENCENDER EL AIRE ACONDICIONADO, continuación

1. Quite con cuidado la película de plástico transparente del panel de control.
2. Oprima POWER (encendido) una vez para encender el aire acondicionado. Se encenderá la luz indicadora POWER.

**NOTA:** Cuando el aire acondicionado se conecte por primera vez, la pantalla LED mostrará "88" durante 3 segundos. Después de encender el aire acondicionado por primera vez, la pantalla mostrará la temperatura de 72 °F y el ventilador se establecerá automáticamente en Low speed (Velocidad baja) y el indicador de modo mostrará ENERGY SAVE (AHORRO DE ENERGÍA).

**NOTA:** Para cambiar la temperatura entre Fahrenheit (F) y Celsius(C) en la pantalla, debe conectar el aire acondicionado, pero no ENCENDERLO. En el panel de control al frente del AC, mantenga presionado los botones HACIA ARRIBA y HACIA ABAJO a la vez durante tres segundos.. El cambio no se puede hacer con el control remoto.

3. Seleccione un modo. Consulte "Mode".
4. Seleccione una velocidad. Consulte "Speed".
5. Oprima el botón de temporizador. Consulte "Temp/Time (temperatura/tiempo)".
6. Restablezca el filtro. Consulte "Filter Reset" (restablecimiento del filtro).

### MODO

1. Oprima MODE hasta que vea que la luz indicadora se enciende para la configuración deseada.
2. Elija Fan (ventilador), Cool (enfriar), Energy Save (ahorro de energía) o Dehum (deshumidificar).

**FAN:** Sólo hace funcionar el ventilador. Oprima SPEED para seleccionar la velocidad del ventilador: High, Med o Low. La pantalla muestra la temperatura actual de la habitación.

**COOL:** Enfria la habitación. Oprima SPEED para seleccionar la velocidad del ventilador: High, Med, Low o Auto (alta, media, baja o automática). Oprima el botón con la flecha hacia arriba o hacia abajo TEMP/TIME (TEMPERATURA/TIEMPO) para ajustar la temperatura.

**ENERGY SAVE:** En este modo el ventilador sólo se activa cuando es necesario enfriar. El ventilador se activará durante 3 minutos después de que el compresor se apague. Entonces el ventilador inicia el ciclo durante 2 minutos, a intervalos de 10 minutos, hasta que la temperatura de la habitación sea mayor a la temperatura establecida. Después el compresor se enciende de nuevo.

**DEHUM:** Ayuda a eliminar la humedad de la habitación. El aire acondicionado selecciona automáticamente la temperatura. Esta configuración NO enfriará la habitación.

### NOTA:

- El modo Dehum no puede utilizarse para enfriar la habitación.

## CÓMO ENCENDER EL AIRE ACONDICIONADO, continuación

### SPEED

1. Oprima FAN SPEED hasta que vea que la luz indicadora se enciende para la configuración deseada.
2. Elija High, Med, Low o Auto Cool.

**HIGH:** Para enfriar al máximo.

**MED:** Para enfriamiento normal.

**LOW:** Para enfriar al mínimo.

**AUTO COOL (ENFRIAMIENTO AUTOMÁTICO):** Ajusta automáticamente la velocidad del ventilador para proporcionar el enfriamiento ideal según la temperatura de la habitación.

### TIMER

Para configurar el aire acondicionado para que se apague en un lapso entre 1 y 24 horas (el aire acondicionado debe estar en ON [encendido] para configurarse):

1. Oprima TIMER. La luz indicadora Timer Off (temporizador apagado) destellará. La pantalla mostrará las horas restantes antes de que el aire acondicionado se apague.
2. Oprima el botón con la flecha hacia arriba o hacia abajo TEMP/TIME para cambiar el tiempo de demora de 1 hasta 24 horas.
3. Después de 5 segundos, la luz indicadora Timer Off (Temporizador apagado) permanecerá encendida. La pantalla mostrará el tiempo restante para que se apague el temporizador.

Para configurar el temporizador para que encienda el aire acondicionado con los ajustes previos:

1. Encienda la unidad.
2. Oprima TIMER. La luz indicadora Timer On (temporizador encendido) destellará. La pantalla mostrará las horas restantes antes de que el aire acondicionado se encienda.
3. Oprima el botón con la flecha hacia arriba o hacia abajo TEMP/TIME para cambiar el tiempo de demora de 1 hasta 24 horas.
4. La luz indicadora Timer On permanecerá encendida.

### PARA CONFIGURAR EL TEMPORIZADOR PARA QUE ENCIENDA EL AIRE ACONDICIONADO CAMBIANDO LOS AJUSTES PREVIOS:

1. Encienda el aire acondicionado.
2. Ajuste el modo a Fan, Cool, Energy Save o Dehum.
3. Para el modo Fan (Ventilador) o Dehum (Deshumidificador), ajuste la velocidad del ventilador en High, Med o Low. Para el modo Cool (Enfriar) o Energy Save, ajuste la velocidad del ventilador en High, Med, Low o Auto Cool (Enfriamiento automático).
4. Ajuste la temperatura entre 61 °F y 86 °F (16 °C y 30°C).

**NOTA:** En el modo Fan no se puede configurar la temperatura.

5. Oprima TIMER. La luz indicadora Timer On destellará. La pantalla mostrará las horas restantes antes de que el aire acondicionado se encienda.
6. Oprima el botón con la flecha hacia arriba o hacia abajo TEMP/TIME para cambiar el tiempo de demora de 1 hasta 24 horas.

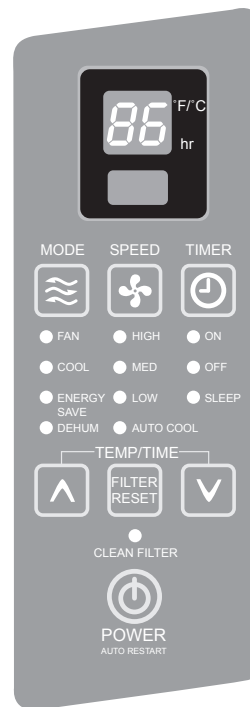

## CÓMO ENCENDER EL AIRE ACONDICIONADO, continuación

7. La luz indicadora Timer On permanecerá encendida.

### **PARA BORRAR LA PROGRAMACIÓN DEL TEMPORIZADOR:**

**NOTA:** El aire acondicionado puede estar encendido o apagado.

Presione TIMER (TEMPORIZADOR) hasta que la luz del indicador de temporizador se apague.

### **PARA VER O CAMBIAR EL TIEMPO RESTANTE (EN HORAS):**

#### **TIMER OFF**

1. Oprima el botón con la flecha hacia arriba o hacia abajo TEMP/TIME para aumentar o disminuir el tiempo.
2. Después de 5 segundos, la pantalla mostrará la temperatura actual de la habitación.

#### **TIMER ON**

1. La pantalla mostrará el tiempo restante.
2. Mientras la pantalla muestra el tiempo restante, oprima el botón con la flecha hacia arriba o hacia abajo TEMP/TIME para aumentar o disminuir el tiempo.
3. Después de 5 segundos, la pantalla mostrará la temperatura actual de la habitación.

#### **SLEEP (DORMIR)**

1. Oprima el botón TIMER para elegir el modo Sleep. Se encenderá la luz indicadora.
2. La temperatura aumentará 2 °F, 1 hora después de haber seleccionado el modo. Posteriormente la temperatura aumentará otros 2 °F después de 1 hora. La unidad mantendrá esta temperatura durante 6 horas y después se detendrá.
3. Para apagar el modo Sleep, oprima el botón TIMER hasta que la luz indicadora se apague.

#### **TEMP/TIME**

1. Oprima el botón con la flecha hacia arriba TEMP/TIME para aumentar la temperatura. Cada vez que oprima el botón con la flecha hacia arriba TEMP/TIME, la temperatura aumentará 1 °F hasta que llegue a los 86 °F (30 °C).

**NOTA:** Después de 5 segundos, en el modo Fan, la pantalla mostrará la temperatura actual. En los modos Under Cool, Energy Save o Dehum, la pantalla mostrará la temperatura establecida.

2. Oprima el botón con la flecha hacia abajo TEMP/TIME para disminuir la temperatura. Cada vez que oprima el botón con la flecha hacia abajo TEMP/TIME, la temperatura disminuirá 1 °F hasta que llegue a los 61 °F (16 °C).

**NOTA:** Después de 5 segundos, en el modo Ventilador, el visor mostrará la temperatura actual. En los modos Enfriamiento, Ahorro de energía o Deshumidificador, el visor mostrará la temperatura configurada.

# CÓMO ENCENDER EL AIRE ACONDICIONADO, continuación

## RESTABLECIMIENTO DEL FILTRO

Esta función notifica automáticamente que se debe limpiar el filtro de aire. La luz indicadora se encenderá después de 240 horas de funcionamiento. Limpie el filtro de aire (consulte Cuidado y limpieza), vuelva a colocarlo en el panel frontal y oprima el botón Filter Reset. Se apagará la luz.

## USO DEL CONTROL REMOTO

**NOTA:** Los puntos en relieve son sistema Braille para las personas con discapacidades visuales (véase la Figura 23).

El control remoto puede tener una apariencia diferente de la imagen que se muestra.

**NOTA:** Quite y deseche la película protectora antes del uso. El control remoto utiliza una pila CR2025 (incluida). Reemplace la pila después de 6 meses de uso o cuando el control remoto comience a perder energía. Para cambiar la pila, primero quite el tornillo del panel trasero del control remoto.

### POWER

Oprima ON/OFF para encender el aire acondicionado.

Modo

Oprima MODE para elegir Fan, Cool, Energy Save o Dehum.

Speed

Oprima SPEED para elegir High, Med, Low o Auto Cool.

### TIMER

Para configurar el aire acondicionado para que se apague después de 1 a 24 horas seleccionadas (la unidad debe estar en ON):

1. Oprima TIMER. La luz indicadora Timer Off del panel de control del aire acondicionado destellará.
2. Oprima el botón con la flecha hacia arriba o hacia abajo TEMP/TIME para cambiar el tiempo de demora de 1 hasta 24 horas.
3. Después de 5 segundos, la luz indicadora Timer OFF del panel de control del aire acondicionado permanecerá encendida.

### PARA CONFIGURAR EL TEMPORIZADOR PARA QUE ENCIENDA EL AIRE ACONDICIONADO CON LOS AJUSTES PREVIOS:

1. Encienda el aire acondicionado.
2. Oprima TIMER. La luz indicadora Timer On del panel de control del aire acondicionado destellará.
3. Oprima el botón con la flecha hacia arriba o hacia abajo TEMP/TIME para cambiar el tiempo de demora de 1 hasta 24 horas.
4. Después de 5 segundos, la luz indicadora Timer On del panel de control del aire acondicionado permanecerá encendida.

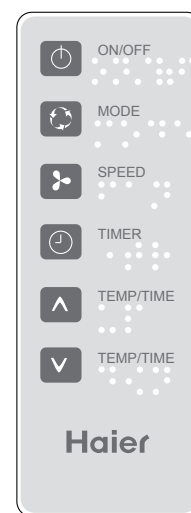

Fig. 23

## USO DEL CONTROL REMOTO, continuación

### PARA CONFIGURAR EL TEMPORIZADOR PARA QUE ENCIENDA EL AIRE ACONDICIONADO CAMBIANDO LOS AJUSTES PREVIOS:

1. Encienda el aire acondicionado.
2. Ajuste el modo a Fan, Cool, Energy Save o Dehum.
3. Para el modo Fan o Dehum, ajuste la velocidad del ventilador en High, Med o Low. Para el modo Cool o Energy Save, ajuste la velocidad del ventilador en High, Med, Low o Auto Cool.
4. Ajuste la temperatura entre 61 °F y 86 °F (16 °C y 30 °C).

**NOTA:** En el modo Fan no se puede configurar la temperatura.

5. Oprima TIMER. La luz indicadora Timer On del panel de control del aire acondicionado destellará. La pantalla mostrará las horas restantes antes de que el aire acondicionado se encienda.
6. Oprima el botón con la flecha hacia arriba o hacia abajo TEMP/TIME para cambiar el tiempo de demora de 1 hasta 24 horas.
7. La luz indicadora Timer On del panel de control del aire acondicionado permanecerá encendida.

### PARA BORRAR LA PROGRAMACIÓN DE DEMORA DEL TEMPORIZADOR:

**NOTA:** El aire acondicionado puede estar encendido o apagado.

Oprima TIMER hasta que la luz indicadora del temporizador se apague.

### PARA VER O CAMBIAR EL TIEMPO RESTANTE (EN HORAS):

#### TIMER OFF:

1. Oprima el botón con la flecha hacia arriba o hacia abajo TEMP/TIME para aumentar o disminuir el tiempo.
2. Después de 5 segundos, la pantalla del panel de control del aire acondicionado mostrará el tiempo restante para que se apague el temporizador.

#### TIMER ON:

1. La pantalla del panel de control del aire acondicionado mostrará el tiempo restante.
2. Mientras la pantalla muestra el tiempo restante, oprima el botón con la flecha hacia arriba o hacia abajo TEMP/TIME para aumentar o disminuir el tiempo.

## USO DEL CONTROL REMOTO, continuación

### SLEEP

1. Oprima el botón TIMER para elegir el modo Sleep. Se encenderá la luz indicadora.
2. La temperatura aumentará 2 °F 1 hora después de haber seleccionado el modo. Posteriormente la temperatura aumentará otros 2 °F después de 1 hora. La unidad mantendrá esta temperatura durante 6 horas y después se detendrá.
3. Para apagar el modo Sleep, oprima el botón TIMER hasta que la luz indicadora se apague.

### TEMP/TIME

- Oprima el botón con la flecha hacia arriba TEMP/TIME para aumentar la temperatura. Cada vez que oprima el botón con la flecha hacia arriba TEMP/TIME, la temperatura aumentará 1 °F hasta que llegue a los 86 °F (30 °C).
- Oprima el botón con la flecha hacia abajo TEMP/TIME para disminuir la temperatura. Cada vez que oprima o mantenga oprimido el botón con la flecha hacia abajo TEMP/TIME, la temperatura disminuirá 1 °F hasta que llegue a los 61 °F (16 °C).

## CAMBIO DE LA DIRECCIÓN DEL AIRE

Las rejillas direccionales de aire permiten controlar la dirección del flujo de aire. El flujo de aire se puede dirigir hacia arriba y hacia abajo o hacia la derecha y hacia la izquierda (véase la Figura 24).

Ventilación: El orificio de ventilación fresca (en algunos modelos) permite que el aire acondicionado haga circular el aire dentro, introduzca aire fresco a la habitación, y saque el aire viciado hacia el exterior.

**NOTA:** Únicamente para los siguientes modelos:

ESA410M    ESA412M

- A. Flujo de aire de 4 vías.
- B. Orificio de ventilación fresca.

Fig. 24

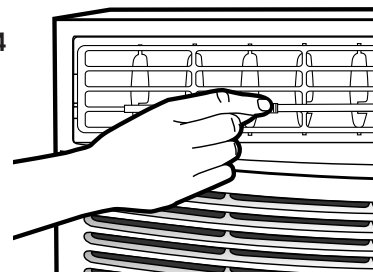

## SONIDOS NORMALES DE UN AIRE ACONDICIONADO

### SONIDOS NORMALES

Mientras el aire acondicionado está funcionando es normal que se escuchen los siguientes sonidos:

Su nuevo aire acondicionado está diseñado para ofrecerle muchos años de servicio confiable. En esta sección se explica cómo limpiar y cuidar adecuadamente el aire acondicionado.

SONIDOS	MOTIVO
Movimiento de aire	Aire que gira alrededor del ventilador.
Vibración en la ventana	Instalación incorrecta. Consulte la sección Instalación.
Sonido metálico	Gotas de agua arrojadas contra la bobina (externa) del condensador. Esto ayuda a enfriar la bobina del condensador.
Zumbido agudo	Encendido y apagado del compresor.
Chasquido	Encendido y apagado del termostato.
Gorgoteo	Refrigerante que se mueve a través de la bobina (interna) del evaporador.

## LIMPIEZA DEL FILTRO DE AIRE

El filtro de aire se puede quitar para facilitar la limpieza. Un filtro de aire limpio contribuye a eliminar el polvo, las pelusas y partículas del aire para optimizar el enfriamiento y para que el aparato funcione eficazmente. La luz de restablecimiento del filtro se encenderá para notificarle que se debe limpiar el filtro de aire. La luz se enciende después de que el aire acondicionado ha estado en funcionamiento durante 240 horas.

1. Apague el aire acondicionado y desenchufe el cable de suministro eléctrico del tomacorriente.
2. Para quitar el filtro de aire, abra el panel frontal y saque el filtro de aire. Algunos modelos pueden tener un filtro que en cambio se desliza y no requiere que se abra el panel frontal (véase las Figuras 25 y 26).

Fig. 25

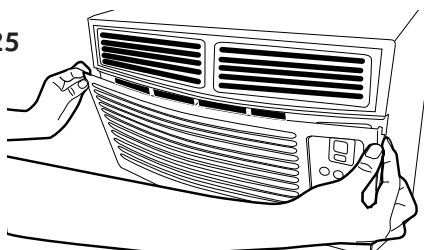
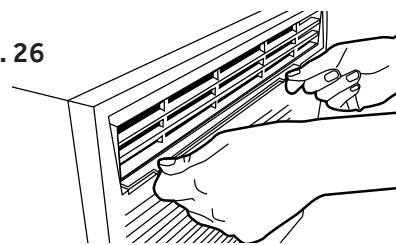

Fig. 26



3. Utilice una aspiradora con el accesorio de manguera para limpiar el filtro de aire. Si el filtro de aire está muy sucio, lávelo con agua tibia y un detergente suave. No lave el filtro de aire en un lavavajillas ni lavadora ni utilice limpiadores químicos. No utilice una secadora de ropa ni horno de microondas para secarlo. Déjelo secar al aire completamente antes de volver a colocarlo en la unidad.
4. Vuelva a colocar el filtro de aire en el aire acondicionado.
5. Cierre el panel frontal.
6. Enchufe el cable de energía en el tomacorriente, encienda el acondicionador de aire y presione el botón de restablecimiento de filtro para apagar la luz indicadora.

**NOTA:** No ponga en funcionamiento el aire acondicionado sin colocar el filtro en su lugar.

## LIMPIEZA DEL PANEL FRONTAL

1. Apague el aire acondicionado y desenchufe el cable de suministro eléctrico del tomacorriente.
2. Limpie el panel frontal con un paño suave. No utilice limpiadores químicos, en especial limpiadores en aerosol, utensilios filosos ni líquidos inflamables. Estos productos pueden dañar la superficie del aire acondicionado.
3. Déjelo secar al aire completamente.
4. Conecte el cable de suministro eléctrico en el tomacorriente y encienda el aire acondicionado.

En caso de que el filtro esté dañado y sea necesario remplazarlo, llame al centro de servicio al cliente de Haier: 1-877-337-3639

## MANTENIMIENTO ANUAL

### AIRE ACONDICIONADO

El aire acondicionado requiere mantenimiento anual para garantizar su funcionamiento estable todo el año. Llame a su taller de reparaciones de aire acondicionado local para programar una revisión anual. En caso de que necesite una referencia, puede llamar al centro de servicio al cliente de Haier al 1-877-337-3639 para pedir una. La inspección anual NO es parte de la garantía ni del servicio de garantía, y su costo es responsabilidad única del propietario.

## SERVICIO AL CLIENTE

# IMPORTANTE

### NO DEVUELVA ESTE PRODUCTO A LA TIENDA

Si tiene algún problema con este producto, comuníquese con el Centro de satisfacción del cliente al 1-877-337-3639.

ES NECESARIO TENER EL COMPROBANTE DE COMPRA FECHADO, EL NÚMERO DE MODELO Y EL NÚMERO DE SERIE PARA RECIBIR EL SERVICIO DE GARANTÍA.



# SOLUCIÓN DE PROBLEMAS

POSIBLE PROBLEMA	POSIBLE CAUSA	SOLUCIÓN
El aire acondicionado no enciende ni funciona	El cable de suministro eléctrico no está conectado en un tomacorriente.	Enchufe la unidad en un tomacorriente apropiado con conexión a tierra.
	El cable de suministro eléctrico se activó.	Oprima y suelte el botón RESET en el cable de suministro eléctrico.
	La unidad está apagada.	Encienda la unidad con el control remoto o en el panel de control.
	Se fundió un fusible doméstico o se quemó el interruptor de carga.	Reemplace el fusible o restablezca el interruptor de carga.
El control remoto no funciona	Las baterías están descargadas.	Reemplace las baterías.
	Las baterías están mal colocadas.	Asegúrese de que las baterías estén colocadas en la posición correcta.
La habitación no se siente lo suficientemente fría	La habitación está demasiado caliente.	Deje pasar un tiempo cuando encienda la unidad para que la habitación se enfríe.
	El control de temperatura no se puede configurar correctamente.	Ajuste el control de temperatura en el panel de control o con el control remoto.
	El flujo de aire está bloqueado.	Asegúrese de que la zona por donde se descarga el aire no esté obstruida.
La habitación se siente demasiado fría	La configuración de la temperatura está demasiado baja.	Aumente la temperatura establecida.
El aire acondicionado inicia y finaliza el ciclo con demasiada frecuencia	El filtro de aire está sucio o bloqueado.	Limpie el filtro de aire.
	El flujo de aire está bloqueado.	Asegúrese de que la zona por donde se descarga el aire no esté obstruida.
	La temperatura del aire en el exterior es menor a 61 °F (16 °C).	No ponga en funcionamiento la unidad cuando la temperatura exterior esté por debajo de los 61 °F.
	La temperatura en el exterior es muy alta.	Aumente la velocidad del VENTILADOR al valor más alto.
Escurre agua en la casa	El aire acondicionado no está nivelado correctamente.	Incline ligeramente la unidad desde el frente hacia atrás. Consulte la sección Instalación. NO haga un orificio en la base del gabinete.
Escurre agua fuera de la casa	Clima caliente, húmedo.	Esto es normal durante días de mucha humedad.
El agua se acumula en la base del gabinete	La humedad drena en la base del gabinete.	Esto es normal durante días de mucha humedad. NO haga un orificio en la base del gabinete.
El aire acondicionado se está congelando; se forma hielo en la bobina	La temperatura en el exterior es demasiado baja, es menor a 61 °F (16 °C).	Para descongelar la bobina ajuste el modo FAN ONLY (SOLO VENTILADOR) y establezca la temperatura más alta.

# GARANTÍA LIMITADA

## UN AÑO DE GARANTÍA LIMITADA

Esta garantía cubre todos los defectos de fabricación o de material para las partes mecánicas y eléctricas (incluidos los costos de mano de obra) de este producto, durante un período de 12 meses a partir de la fecha de compra. Para usos comerciales o de renta, la garantía es de 90 días. Debe guardar y entregar el recibo de venta original como comprobante de la fecha de compra.

## CINCO AÑOS DE GARANTÍA LIMITADA EN EL SISTEMA SELLADO

Para el sistema sellado y el compresor (el compresor hermético, el condensador y el evaporador) en este producto es por un período de 5 años a partir de la fecha de compra (sin incluir los costos de mano de obra después del período inicial de 12 meses). En uso comercial o de renta, la garantía limitada adicional para el compresor es de 1 año y 9 meses (sin incluir los costos de mano de obra después del período inicial de 90 días). Debe guardar y entregar el recibo de venta original como comprobante de la fecha de compra.

## QUIÉN RECIBE COBERTURA

La persona que compró originalmente este producto en la tienda.

## QUÉ SE HARÁ

Haier America reparará o reemplazará cualquier parte mecánica, eléctrica o del compresor que resulte defectuosa por uso doméstico normal, durante un período de 12 meses. Haier America reparará o reemplazará (sin incluir los costos de mano de obra) el sistema de sellado y el compresor (únicamente partes) por un período adicional de 4 años.

## CÓMO PUEDO SOLICITAR SERVICIO

Comuníquese con el almacén de servicio más cercano autorizado por el fabricante. Para obtener el nombre del almacén de servicio más cercano, comuníquese con Haier America al 1-877-337-3639.

Todo servicio debe ser realizado por un almacén de servicio autorizado por el fabricante.

## ESTA GARANTÍA NO CUBRE

1. Daños por instalación inadecuada.
2. Daños producidos en el envío.
3. Defectos distintos a los de fabricación.

4. Daños por uso incorrecto, maltrato, accidente, alteración, falta de cuidado y mantenimiento adecuados, o corriente o voltaje incorrectos.
5. Daño por uso distinto al doméstico.
6. Daños por un servicio brindado por alguien distinto a un distribuidor o centro de servicio autorizado.
7. Acabados decorativos o bombillas reemplazables.
8. Cargos por mano de obra, servicio, viáticos y transporte para el retiro de partes defectuosas e instalación de las refacciones, después del período inicial de 12 meses.
9. Crédito o reembolso por productos después de 30 días o más de la fecha de compra, o por pérdida o lesión provocada por el producto o por defectos del producto que incluyen, entre otros, daños incidentales o derivados.
10. Pérdida de alimentos por descomposición como resultado directo de falla mecánica de un producto o de cualquier demora en brindar el servicio, reparación o reemplazo.
11. Producto reconstruido adquirido como nuevo o de segunda mano.

## ESTA GARANTÍA LIMITADA SE OTORGA EN LUGAR DE CUALQUIER OTRA GARANTÍA, EXPRESA O IMPLÍCITA, INCLUSO LAS GARANTÍAS DE COMERCIALIZACIÓN E IDONEIDAD PARA UN FIN EN PARTICULAR.

La solución ofrecida en esta garantía es exclusiva y se otorga en lugar de cualquier otra solución. Esta garantía no cubre daños incidentales o derivados. Algunos estados no permiten la exclusión por daños incidentales o derivados, de modo que es posible que estas limitaciones no se apliquen en su caso. Algunos estados no permiten limitaciones sobre la duración de una garantía implícita, de modo que es posible que esta limitación no aplique en su caso. Esta garantía le otorga derechos legales específicos, y usted puede tener también otros derechos que varían en cada estado.

Esta garantía cubre unidades dentro de los Estados Unidos continental, Canadá y Puerto Rico.

Haier America,  
New York, NY 10018

[www.HaierAmerica.com](http://www.HaierAmerica.com)

Model # HWR05CXM, ESA405M, ESA406M,  
ESA408M, ESA410M, ESA412M  
Issued Date: July 2012

Haier America  
New York, NY 10018  
©2012 Haier America Trading, LLC.