

# PORTABLE AIR CONDITIONER

**Keystone™**

## **OWNER'S MANUAL**

ENGLISH & ESPAÑOL



Model: KSTAP12A  
KSTAP14A

Inside you will find many helpful hints on how to use and maintain your air conditioner properly. Just a little preventative care on your part can save you a great deal of time and money over the life of your air conditioner. Before operating this product, please read the instructions carefully and save this manual for future use.



## Tarjeta de Registracion de Producto

Es sencillo! Cumple y envia su Tarjeta de Registracion de Producto hoy!

Nombre

Dirección

Ciudad  Estado  Código postal

Teléfono (Opcional)  /  -

Dirección de E-mail (Opcional)

Donde Comprado

Numero de Modelo          Numero de Serie          Mes          Dia          Año  
Fecha de la compra

REV 11/04

**Porfavor devuelve su Tarjeta de Registracion de Producto hoy!**



## Product Registration Card

It's simple! Complete and mail your Product Registration Card today!

Name

Address

City  State  Zip

Phone (Optional)  /  -

E-mail Address (Optional)

Where Purchased

Model Number          Serial Number          Month          Day          Year  
Date of Purchase

REV 11/04

**Please return your Product Registration Card today!**

MIDEA AMERICA CORPORATION  
PRODUCT REGISTRATION CENTER  
11800 NW 100 ROAD STE 4  
MEDLEY FL 33178-1037



PLACE  
STAMP  
HERE

Postage  
Required.  
Post Office will  
not deliver  
without proper  
postage.

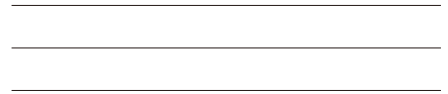
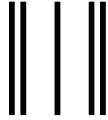

## Product Warranty Card

### Tarjeta de Garantía de Producto

#### Air conditioner warranty

Your product is protected by this warranty:  
Your appliance is warranted by Midea. Any obligations for services and parts under this warranty must be performed by Midea Consumer Services or an authorized Midea servicer  
To contact a Customer Service Representative, Call Midea TOLL FREE

**1-866-646-4332**®

#### Garantía

Su producto está protegido por esta garantía:  
Su producto está garantizado por Midea. Cualquier obligación de proporcionar servicio o repuestos establecida en esta garantía deberá ser cumplida por los Servicios al consumidor de Midea o por un representante autorizado de Midea.  
Para comunicarse con un Representante de Servicio al Cliente, tenga la bondad de llamar por teléfono sin cargo alguno a Midea, al número:

**1-866-646-4332**®

# CONTENTS

---

## SAFETY PRECAUTIONS

Always do this.....	2
Never do this.....	2
Electrical information .....	2

## IDENTIFICATION OF PARTS

Accessories .....	3
Names of parts.....	4

## AIR CONDITIONER FEATURES

Electronic control operating instructions .....	5
---	---

## OPERATING INSTRUCTIONS

Operating instructions .....	9
Operating condition .....	11

## INSTALLATION INSTRUCTIONS

Location .....	11
Window kit installation .....	11
Exhaust hose installation .....	14

## CARE AND MAINTENANCE

Care and maintenance .....	15
----------------------------	----

## TROUBLESHOOTING TIPS

Troubleshooting .....	16
-----------------------	----

### NOTE

The rating data indicated on the rating label is based on the testing condition of installing the un-extended air exhaust duct without adaptor (The duct and the adaptor are listed in the accessories chart of the Instruction Manual).

## SAFETY PRECAUTIONS

To prevent injury to the user or other people and property damage, the following instructions must be followed. Incorrect operation due to ignoring of instructions may cause harm or damage.

### ⚠ Always do this

- Your air conditioner should be used in such a way that it is protected from moisture. e.g. condensation, splashed water, etc. Do not place or store your air conditioner where it can fall or be pulled into water or any other liquid. Unplug immediately.
- Always transport your air conditioner in a vertical position and stand on a stable, level surface during use.
- Turn off the product when not in use.
- Always contact a qualified person to carry out repairs. If the supply cord is damaged it must be repaired by a qualified repairer.
- Keep an air path of at least 30cm all around the unit from walls, furniture and curtains.
- If the air conditioner is knocked over during use, turn off the unit and unplug from the mains supply immediately.

### ⊘ Never do this

- Do not operate your air conditioner in a wet room such as a bathroom or laundry room.
- Do not touch the unit with wet or damp hands or when barefoot.
- Do not press the buttons on the control panel with anything other than your fingers.
- Do not remove any fixed covers. Never use this appliance if it is not working properly, or if it has been dropped or damaged.
- Never use the plug to start and stop the unit.
- Always use the switch on the control panel.
- Do not cover or obstruct the inlet or outlet grilles.
- Do not use hazardous chemicals to clean or come into contact with the unit. Do not use the unit in the presence of inflammable substances or vapour such as alcohol, insecticides, petrol, etc.
- Do not allow children to operate the unit unsupervised.
- Do not use this product for functions other than those described in this instruction manual.

### Energy Save

- Use the unit in the recommended room size.
- Locate the unit where furniture cannot obstruct the air flow.
- Keep blinds/curtains closed during the sunniest part of the day.
- Keep the filters clean.
- Keep doors and windows closed to keep cool air in and warm air out.







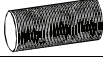

### ⚠ WARNING For your safety

- Do not store or use gasoline or other flammable vapors and liquids in the vicinity of this or any other appliance.
- Avoid fire hazard or electric shock. **Do not use an extension cord or an adaptor plug.** Do not remove any prong from the power cord.

### ⚠ WARNING Electrical Information

- Be sure the electrical service is adequate for the model you have chosen. This information can be found on the serial plate, which is located on the side of the cabinet and behind the grille.
- Be sure the air conditioner is properly grounded. To minimize shock and fire hazards, proper grounding is important. The power cord is equipped with a three-prong grounding plug for protection against shock hazards.
- Your air conditioner must be used in a properly grounded wall receptacle. If the wall receptacle you intend to use is not adequately grounded or protected by a time delay fuse or circuit breaker, have a qualified electrician install the proper receptacle.
- Ensure the receptacle is accessible after the unit installation.

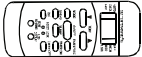
## **Accessories**

PARTS :	PARTS NAME :	QUANTITY :
	Air Outlet Tie-in	1
	Air Outlet Pipe	1
	Air discharger	1
	Window Sealing Board II	1
	Window Sealing Board I	1
	Foam	1
	Foam	2
	Remote Controller	1
	Battery	2

- Check all the accessories are included in the package and please refer to the installation instructions for their usage.

### **Suggested tools for window kit installation**

1. Screwdriver(medium size Phillips)
2. Tape measure or ruler
3. Knife or scissors
4. Saw(In the event that the window kit needs to be cut down in size because the window is too narrow for direct installation)

NAMES OF PARTS



Before Using This Air Conditioner, be Sure To Check The Back Of The Unit To Make Sure That The Lower Drain Plug Is Security In Place . See Fig.2 12

**FRONT VIEW**

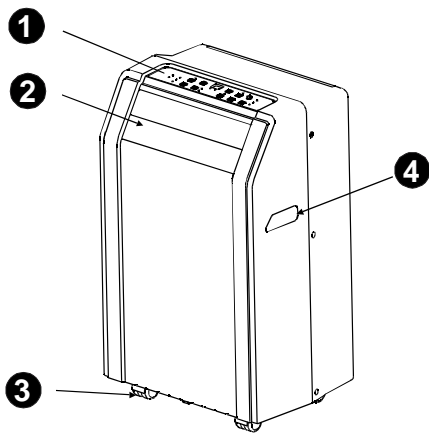

Fig.1

- 1 Operation Panel
- 2 Horizontal Louvers
- 3 Caster
- 4 Carrying Handle (both sides)

**REAR VIEW**

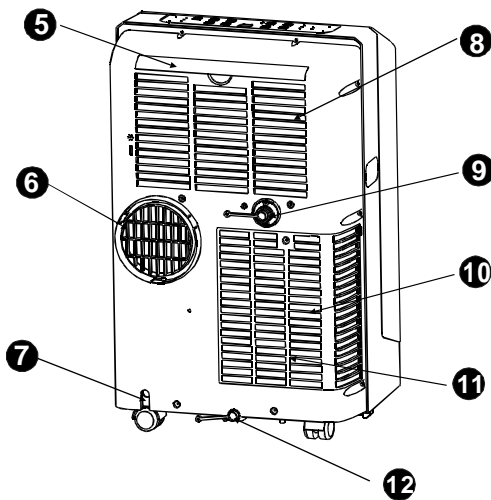

Fig.2

- 5 Upper Air Filter (Behind the grille)
- 6 Air Outlet
- 7 Power cord outlet
- 8 Air intake
- 9 Drain Outlet
- 10 Air intake
- 11 Lower Air Filter (Behind the grille)
- 12 Bottom Drain Plug

# AIR CONDITIONER FEATURES

## ELECTRONIC CONTROL OPERATING INSTRUCTIONS

Before you begin, thoroughly familiarize yourself with the control panel and remote controller and all functions, then follow the symbol for the functions you desire. **The unit can be controlled by the unit control panel alone or with the remote controller .**

### LED DISPLAY PANEL

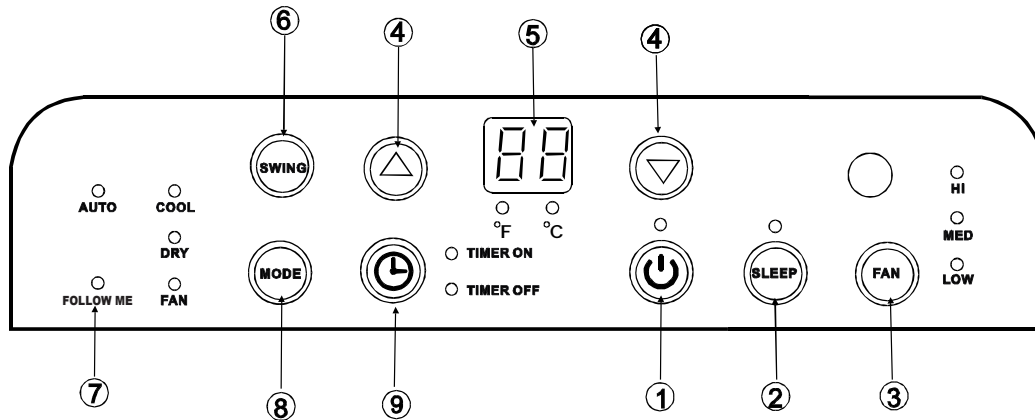
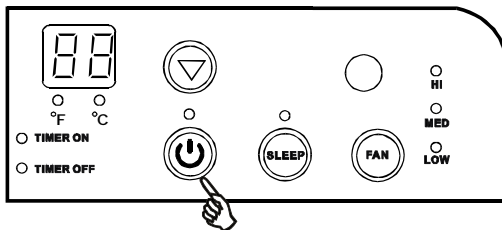

Fig.3

#### 1 POWER button

**NOTE:**  
Press this button to turn unit on.



#### 2 SLEEP button

**NOTE:**  
In this mode, the selected temperature will increase (cooling) by 1°C/2°F 30 minutes. The temperature will then increase (cooling) by another 1°C/2°F after an additional 30 minutes. This new temperature will maintain for 7 hours before it returns to the originally selected temperature. The Sleep mode program can be cancelled at any time during operation by again pressing the SLEEP button, or turning off the unit, or pressing the MODE or FAN button. This feature is unavailable under FAN or DRY mode.

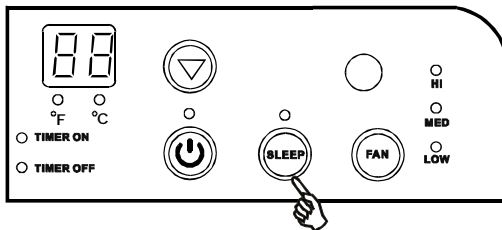



## AIR CONDITIONER FEATURES

### ③ FAN button

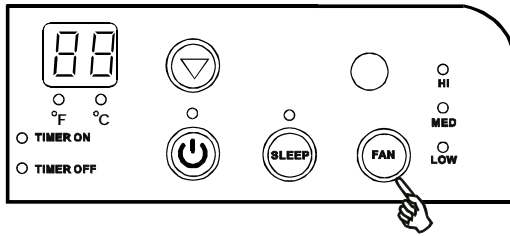

#### NOTE:

Used to select the Fan Speed in four steps- Low, Med ,High or Auto(No indicator light illuminates). Each time the button is pressed, the fan speed mode is shifted.

### ④ UP(Δ) and DOWN(▽) button

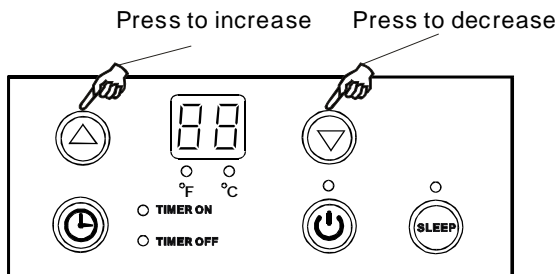

#### NOTE:

Press or hold either UP or DOWN button until the desired temperature is seen on the display. This temperature will be automatically maintained anywhere between 62°F (17°C) and 88°F (30°C). If you want the display to read the actual room temperature, see "To Operate on Fan Only" section.

The control is capable of displaying temperature in degrees Fahrenheit or degrees Celsius. To convert from one to the other, press and hold the UP and DOWN buttons at the same time for 3 seconds.

### ⑤ LED Display

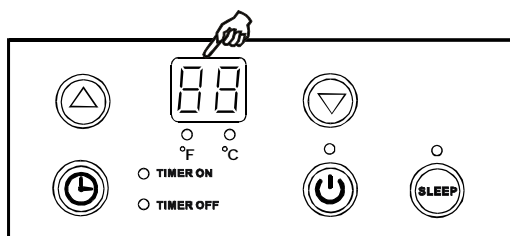

#### NOTE:

Shows the set temperature in " °C" or " °F" and the Auto-timer settings. While on DRY and FAN modes, it shows the room temperature.

#### **Error codes:**

- E1-** Room temperature sensor error-  
Unplug the unit and plug it back in.  
If error repeats, call for service.
- E2-** Evaporator temperature sensor error-  
Unplug the unit and plug it back in.  
If error repeats, call for service.
- P1-** Bottom tray is full - Remove the bottom plug and attach the drain hose and drain the water away. If error repeats, call for service.

## AIR CONDITIONER FEATURES

### 6 SWING button

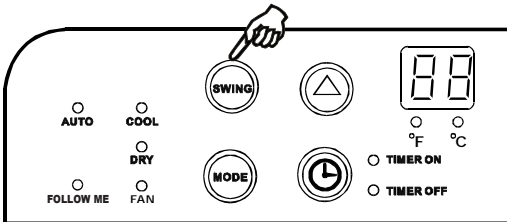

Use the SWING button to initiate the airflow direction setting operation (This button is available only when the unit is on).

1. Press the **SWING** button, the swing feature is activated.
2. Each press will change the swing angle for 6°. Keep pressing the button to move the horizontal louver to the desired position. If keep pressing the SWING button without releasing for 2 more seconds, the horizontal louver would swing up/down automatically.
3. Press the SWING button again to stop the movement.

### 7 FOLLOW ME FEATURE

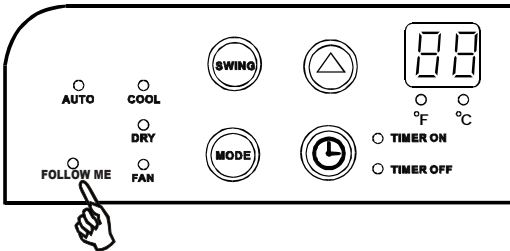

#### NOTE:

*The remote control serves as a remote thermostat allowing for the precise temperature control at its location.*

To activate the Temp Sensing feature, point the remote control towards the unit and press the FOLLOW ME button. The remote display is actual temperature at its location. The remote control will send signal to the air conditioner every 3 minutes interval.

If the unit does not receive the Temp Sensing signal during any 7 minutes interval, the FOLLOW ME indicator light turns off to indicate the Temp Sensing mode has ended.

The actual temperature can be displayed at the unit by pressing the Fan Only mode. When in the Cool mode, the unit display indicates the set temperature.

## AIR CONDITIONER FEATURES

### ⑧ MODE select button

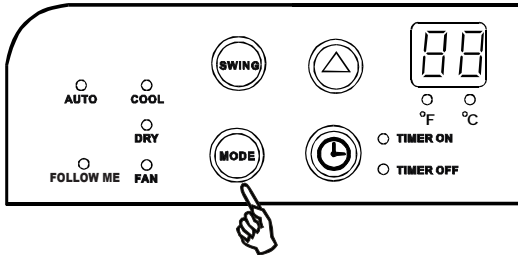

#### NOTE:

- To choose operating mode, press the MODE button. Each time you press the button, a mode is selected in a sequence that goes from Auto, Cool, Dry, Fan. The indicator light beside will be illuminated and remained on once the mode is selected.

#### To operate on Auto feature:

- In this mode, the fan speed can not be adjusted, it starts automatically at a speed according to the room temperature. If the room does not get too warm, it will stay at Low speed.

#### To operate on Fan Only:

- Use this function only when cooling is not desired, such as for room air circulation. You can choose any fan speed you prefer.
- During this function, the display will show the actual room temperature, not the set temperature as in the cooling mode.

### ⑨ TIMER button

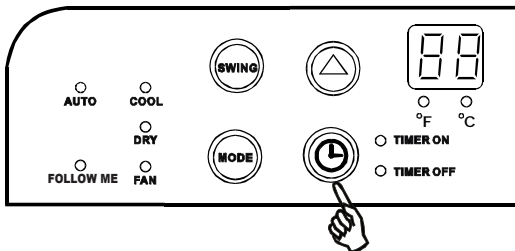

#### NOTE:

- When the unit is on, first press the Timer button, the indicator light above word TIMER OFF illuminates. It indicates the Auto Stop program is initiated.
- When the unit is off, first press the Timer button, the indicator light above word TIMER ON illuminates. It indicates the Auto Start program is initiated.
- Press or hold the UP arrow or DOWN arrow to change the Auto time by 0.5 hour increments, up to 10 hours, then at 1 hour increments up to 24 hours. The control will count down the time remaining until start.
- The selected time will register in 5 seconds and the system will automatically revert back to display the previous temperature setting.
- Turning the unit ON or OFF at any time or adjusting the timer setting to 0.0 will cancel the Auto Start/Stop function.
- When LED display window displays code of E1, E2, P1 or the Auto Start/ Stop function will also be cancelled.

## OPERATING INSTRUCTIONS

### 1 COOLING OPERATION

- Press the "MODE" button several times until the "COOL" indicator light comes on.
- Press the UP and DOWN buttons "▲" or "▼" to select your desired room temperature. The temperature can be set within a range of 17°C-30°C/62°F-88°F.
- Press the "FAN " button to choose the fan speed.

### 2 DRY OPERATION (DEHUMIDIFY)

- Press the "MODE" button until the "DRY" indicator light comes on.
- Under this mode, you cannot select a fan speed or adjust the temperature. The fan motor operates at LOW speed.
- Keep windows and doors closed for the best dehumidifying effect.
- The duct can be removed when in DRY mode.

### 3 FAN OPERATION

- Press the "MODE" button until the "FAN " indicator light comes on.
- Press the "FAN " button to choose the fan speed. The temperature can not be adjusted.
- The duct can be removed when in FAN mode.

### 4 AUTO OPERATION

- Press the "MODE" button until the "AUTO " indicator light comes on.
- Under this mode, you can not select a fan speed. The fan motor operates at Auto fan speed. The temperature can be set within a range of 17°C-30°C/62°F-88°F.

### 5 TIMER OPERATION

The AUTO-TIMER feature offers a unique option to pre-set the on and off times of the unit via a 0.5 hr to 24hr timer.

**Note:** The Mode, Fan Speed and Temperature settings must be selected prior to using the Auto-Timer function.

#### 1) Timer-Off setting.

Please be aware that in order for the Timer-Off function to work properly, the unit must be powered on.

**Example:** If at 8:00 pm the Timer-Off is set at 2.0, then the unit will automatically power off and stop cooling at 10:00 p.m. or after 2 hours have elapsed.

- a) Push the Timer-Off button: - The display will indicate the number of hours until the unit shuts off.
- b) Press or hold the Timer-Off button until the display window indicates the number of hours that is desired for the unit to continue running.
- c) After a 5 second delay, the display will switch back from the time increment to the desired temperature setting.

#### 2) Timer-On setting.

Please be aware that in order for the Timer-On function to work properly, the unit must be powered off.

**Example:** If at 10:00 am the Timer-On is set to 0.5, then the unit will automatically power on and start cooling at 10:30 am or after 30 minutes have elapsed.

- a) Press or hold the Timer-On button: - The display will indicate the number of hours until the unit turns on.
- b) Press or hold the Timer-On until the display window indicates the number of hours that should elapse before the unit turns on.
- c) After a 5 second delay, the display will switch back from the time increment to the desired temperature setting.

### 3) Timer-On & Timer-off setting.

The unit also allows for the on and off times to be selected simultaneously.

Note: - The unit must be powered off prior to setting this function.

Example: If at 7:00 am the Timer-On timer is set at 2.5, and the Timer-Off timer is set at 10 then the unit will automatically power on and start cooling at 9:30 am and continue to cool until 2:00 p.m. at which time it will stop cooling and power off.

- a) Start by following the instructions for Timer-On as described above (2), then immediately select the Timer-Off time as described above (1). Do not press the power button during the process or the settings will be canceled.
- b) After a 5 second delay, the display will switch back from the time increment to the desired temperature setting.

### 4) Timer-Off & Timer-on setting.

The unit also allows for the off and on times to be selected simultaneously.

Note: - The unit must be powered on prior to setting this function.

Example: If at 5:00 am the Timer-Off timer is set at 2.5, and the Timer-On timer is set at 8 then the unit will automatically power off and stop operation at 10:30 am and start to operate at 4:00 p.m. After this time it will continue to operate.

- a) Start by following the instructions for Timer-Off as described above (1), then immediately select the Timer-On time as described above (2). Do not press the power button during the process or the settings will be canceled.
- b) After a 5 second delay, the display will switch back from the time increment to the desired temperature setting.

#### IMPORTANT:

- The time will be registered in 5 seconds period (after pressing the UP/DOWN button), so you should continue pressing the button until the desired time is established. Otherwise you must repeat the steps again.

## 6 WATER DRAINAGE:

### During dehumidifying mode:

- Remove the drain plug from the back of the unit, attach a section of drain hose (included with this unit) to the hole. Place the open end of the hose directly over the drain area in your basement floor or in a water container (see Fig.4 & 5).
- You can also install the drain connector (5/8" universal female mender) with 3/4" hose (locally purchased by consumer) for garden hose use.

#### NOTE:

- When the water level of the bottom tray reaches a predetermined level, the unit beeps 8 times, the digital display area shows "P1" and the unit stops operation. Carefully move the unit to a drain location, remove the bottom drain plug and let the water drain away (Fig.6). Restart the machine until the "P1" symbol disappears. If the error repeats, call for service.

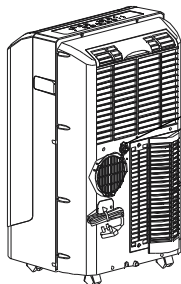

Fig.4

Remove the drain plug

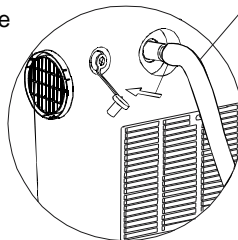

Fig.5

Continuous drain hose

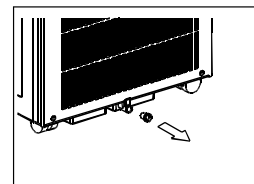

Fig.6

## OPERATING INSTRUCTIONS

### OPERATING CONDITION

- The air conditioner must be operated within the ambient temperature range indicated below:

MODE	ROOM TEMPERATURE
COOL	17°C~32°C / 62°F~92°F
DRY	13°C~32°C / 54°F~92°F

## INSTALLATION INSTRUCTIONS

### INSTALLATION INSTRUCTIONS

#### Location

- The air conditioner should be placed on a firm foundation to minimize noise and vibration. For safe and secure positioning, place the unit on a smooth, level floor strong enough to support the unit.
- The unit has casters to aid placement, but it should only be rolled on smooth, flat surfaces. Use caution when rolling on carpet surfaces. Do not attempt to roll the unit over objects.
- The unit must be placed within reach of a properly rated grounded socket.
- Never place any obstacles around the air inlet or outlet of the unit.
- Allow at least 30cm(0.98ft) of space from the wall for efficient air-conditioning.
- Do not use an extension cord.

#### Window kit Installation

Your window kit has been designed to fit most standard "Vertical" and "horizontal" window applications, However, it may be necessary for you to improvise/modify some aspects of the installation procedures for certain types of window. Please refer to Fig. 8& Fig.9 for minimum and maximum window openings.

**Note:** If the window opening is less than the mentioned minimum length of the window slider kit, cut that one with holes in it short to fit for the window opening. Never cut out the hole in window slider kit.

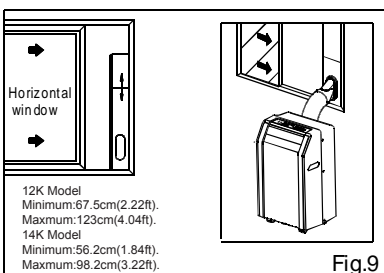
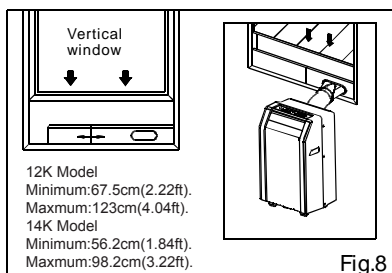
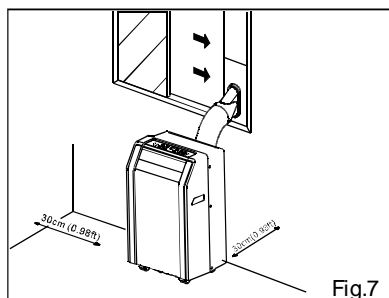

## Installation in double-hung sash windows

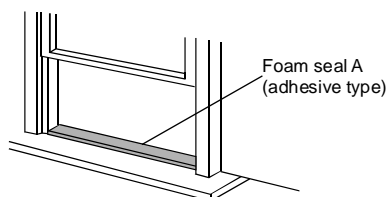

Fig.10

1. Cut the foam seal(adhesive type) to the proper length and attach it to the window stool. Fig.10

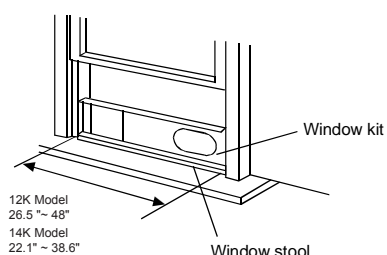

Fig.11

2. Attach the window slider kit to the window stool. Adjust the length of the window slider kit according to the width of window, shorten the adjustable window kit if the width of window is less than 27 inches. Open the window sash and place the window slider kit on the window stool. Fig.11

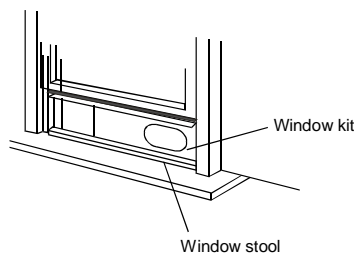

Fig.12

3. Cut the foam seal(adhesive type) to the proper length and attach it on the top of the window. Shown as in Fig.12
4. Close the window sash securely against the window.

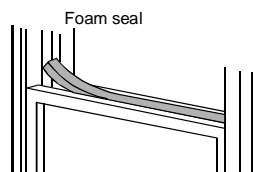

Fig.13

5. Cut the foam seal to an appropriate length and sealing the open gap between the top window sash and outer window sash. Show as in Fig.13.

## Installation in a sliding sash windows

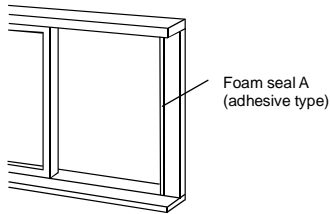

Fig. 14

1. Cut the foam seal(adhesive type) to the proper length and attach it to the window frame. See Fig.14.

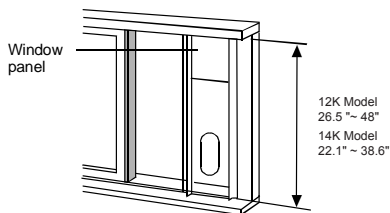

Fig. 15

2. Attach the window slider kit to the window stool. Adjust the length of the window slider kit according to the width of window, shorten the adjustable window kit if the width of window is less than 27 inches. Open the window sash and place the window slider kit on the window stool. See Fig.15.

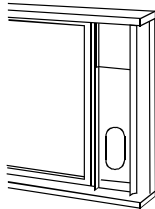

Fig. 16

3. Cut the foam seal(adhesive type) to the proper length and attach it on the top of the window. Shown as in Fig.16.

4. Close the sliding sash securely against the window.

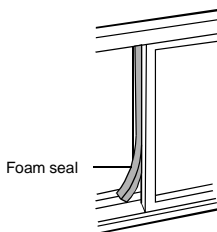
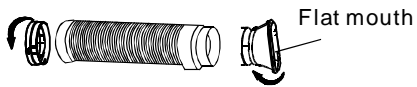

Fig. 17

5. Cut the foam seal to an appropriate length and sealing the open gap between the top window sash and outer window sash. Shown as in Fig.17.





Flat mouth

Fig.18

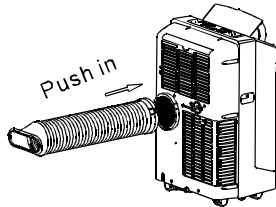

Fig.19

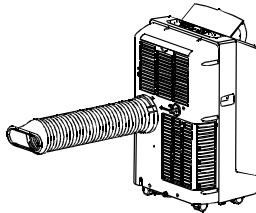

Fig.20

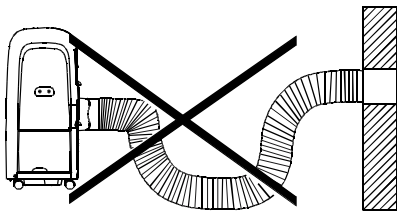

Fig.21

## Exhaust hose installation:

The exhaust hose and adaptor must be installed or removed in accordance with the usage mode.

COOL mode	Install
FAN or DEHUMIDIFY mode	Remove

1. Install the window Exhaust adaptor (flat mouth) onto the exhaust hose as shown in Fig.18. Refer to the previous pages for window kit installation.
2. Install the flexible Exhaust hose as depicted in Fig.19 & 20.

### NOTE:

- The duct can be compressed or extended moderately according to the installation requirement, but it is desirable to keep the duct length to a minimum.

### IMPORTANT:

DO NOT OVER BEND THE DUCT (SEE Fig.21)

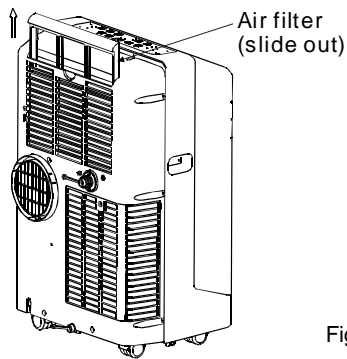

Fig.22

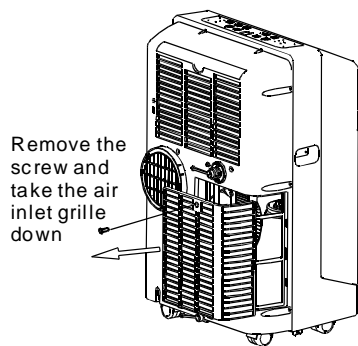

Fig.23

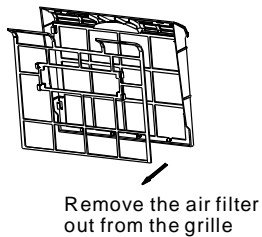

Fig.24

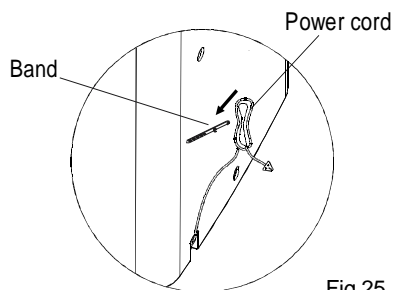

Fig.25

## CARE AND MAINTENANCE

### IMPORTANT:

- 1) Be sure to unplug the unit before cleaning or servicing.
- 2) Do not use gasoline, thinner or other chemicals to clean the unit.
- 3) Do not wash the unit directly under a tap or using a hose. It may cause electrical danger.
- 4) If the power cord is damaged, it should be repaired by manufacturer or its agent.

### 1. Air filter

- Clean the air filter at least once two weeks to prevent inferior fan operation because of dust.
- Removal  
This unit has two filters. Grasp the upper filter tab(Fig.22), pull the filter out. Remove the lower filter by loosening the screws, take down the air inlet grille, then remove the air filter as shown in Fig.23 & 24.
- Cleaning  
Wash the air filter by immersing it gently in warm water (about 40°C/104°F) with a neutral detergent. Rinse the filter and dry it in a shady place.
- Mounting  
Insert the upper air filter from upward after cleaning, attach the lower air filter on the air inlet grille, then install the grille by using the screw.

### 2. Unit enclosure

- Use a lint-free cloth soaked with neutral detergent to clean the unit enclosure. Finished by a dry clean cloth.

### 3. Unit idle for a long time

- Remove the rubber plug at the back of the unit and attach a hose to drain outlet. Place the open end of the hose directly over the drain area in your basement floor (See Fig.4 & 5).
- Remove the plug from the bottom drain outlet, all the water in the bottom tray would drain out (See Fig.6).
- Keep the appliance running on FAN mode for half a day in a warm room to dry the appliance inside and prevent mold.
- Stop the appliance and unplug it, wrap the cord and bundle it with the tape(Fig.25). Remove the batteries from the remote controller.
- Clean the air filter and reinstall it.
- Disconnect the exhaust hose and keep it safety.

**TROUBLE SHOOTING**

TROUBLES	POSSIBLE CAUSES	SUGGEST REMEDIES
1. Unit does not Start when Pressing on/off Button	- Water full indicator blinks, water tank is full.	Dump the water in the water tank.
	- Room temperature is lower than the set temperature. (Cooling mode)	Reset the temperature.
2. Not cool enough	- The windows or doors in the room are not closed.	Make sure all the windows and doors are closed.
	- There are heat sources inside the room.	Remove the heat sources if possible.
	- Exhaust air duct is not connected or blocked.	Connect the duct and make sure it can function properly.
	- Temperature setting is too high.	Decrease the set temperature.
	- Air filter is blocked by dust.	Clean the air filter.
3. Noisy or vibration	- The ground is not level or not flat enough.	Place the unit on a flat, level ground if possible.
4. Gurgling sound	- The sound comes from the flowing of the refrigerant inside the air-conditioner.	It is normal.
5. Compressor does not work and the digital display area shows "P1"	- The bottom tray is full	Remove the bottom plug and drain the collected water away. If it does not work after restart, contact the service people.
6. The cooling indicator light flashes at 1Hz and the digital display area shows "E1"	- The room temperature Sensor is off or short-circuit.	Contact service people
7. The FAN indicator light flashes at 1Hz and the digital display area shows "E2"	- The Evaporator Temperature Sensor is off or short-circuit.	Contact service people

# Dehumidifier Warranty

Your product is protected by this warranty:

Warranty service must be obtained from Midea Consumer Services or an authorized Midea servicer.

	WARRANTY PERIOD	MIDEA, THROUGH ITS AUTHORIZED SERVICERS, WILL:	THE CONSUMER WILL BE RESPONSIBLE FOR:
FULL TWO-YEAR WARRANTY	Two year from original purchase date	Pay all costs for repairing or replacing parts of this appliance which prove to be defective in materials or workmanship.	Transportation and costs of service calls that are listed under <b>NORMAL RESPONSIBILITIES OF THE CONSUMER*</b>
LIMITED 3 <sup>RD</sup> -5 <sup>TH</sup> YEAR WARRANTY (sealed system)	Third through fifth years from original purchase date	Repair or replace any parts in the Sealed Refrigeration System (compressor, condenser, evaporator and tubing) proves to be defective in materials workmanship.	Diagnostic, removal, transportation and reinstallation costs required because of service. Costs for labor, parts and transportation other than with respect to the Sealed Refrigeration System.

**Midea replacement parts shall be used and will be warranted only for the period remaining on the original warranty.**

**NORMAL RESPONSIBILITIES OF THE CONSUMER\***

**This warranty applies only to products in ordinary household use, and the consumer is responsible for the items listed below:**

1. Proper use of the appliance in accordance with instructions provided with the product.
2. Proper installation by an authorized service professional in accordance with instructions provided with the appliance and in accordance with all local plumbing, electrical and / or gas codes.
3. Proper connection to a grounded power supply of sufficient voltage, replacement of blown fuses, repair of loosen connections or defects in house wiring.
4. Expenses for making the appliance accessible for servicing.
5. Damages to finish after installation.

**EXCLUSIONS**

**This warranty does not cover the following:**

- 1) Failure caused by damage to the unit while in your possession (other than damage caused by defect or malfunction), by its improper installation, or by unreasonable use of the unit, including without limitation, failure to provide reasonable and necessary maintenance or to follow the written Installation and Operating Instructions.
- 2) Damages caused by services performed by persons other than authorized Midea servicers; use of parts other than Midea replacement parts; obtained from persons other than such Midea customer service; or external causes such as abuse, misuse, inadequate power supply.
- 3) If the unit is put to commercial, business, rental, or other use or application other than for consumer use, we make no warranties, express or implied, including but not limited to, any implied warranty of merchantability or fitness for particular use or purpose.
- 4) Products without original serial numbers or products that have serial numbers which have been altered or cannot be readily determined.

Note: Some states do not allow the exclusion or limitation of incidental or consequential damages. So this limitation or exclusion may not apply to you.

**IF YOU NEED SERVICE**

Keep your bill of sale, delivery slip, or some other appropriate payment record. The date on the bill established the warranty period should service be required. If service is performed, it is your best interest to obtain and keep all receipts. This written warranty gives you specific legal rights. You may also have other rights that vary from state to state. Service under this warranty must be obtained by following these steps, in order:

1. Contact Midea Consumer Services or an authorized Midea servicer at 1-866-646-4332
2. If there is a question as to where to obtain service, contact our consumer relations Department.

**AIRE ACONDICIONADO PORTATIL**

**Keystone™**

**MANUAL DEL USUARIO**

**ENGLISH & ESPAÑOL**



**Model: KSTAP12A  
KSTAP14A**

En este manual usted puede encontrar muchas indicaciones útiles sobre cómo usar y mantener su aire acondicionado de manera correcta. Únicamente algunos cuidados preventivos en su máquina puede ahorrarle mucho tiempo y dinero durante la vida de su aire acondicionado. Antes del uso de este producto, por favor lea las instrucciones con cuidadosamente y guarde este manual para el uso en el futuro.

# CONTENIDO

---

## PRECAUCIONES DE SEGURIDAD

Siempre haga esto .....	2
Nunca haga esto .....	2
Información eléctrica.....	2

## IDENTIFICACION DE LAS PARTES

Accesorios .....	3
Denominaciones de las partes .....	4

## CARACTERISTICAS DEL AIRE ACONDICIONADO

Instrucciones de operacion del control electrónico.....	5
---	---

## INSTRUCCIONES DE OPERACION

Instrucciones de operación .....	9
Condición de operación .....	11

## INSTRUCCIONES DE INSTALACION

Locación.....	11
Instalación del kit de ventana .....	11
Instalación de la manguera de escape .....	14

## CUIDO Y MANTENIMIENTO

Cuido y mantenimiento .....	15
-----------------------------	----

## SOLUCIONES A PROBLEMAS

Soluciones a problemas .....	16
------------------------------	----

### NOTA

Los datos especificados indicados en la etiqueta de grado están basados a las condiciones de pruebas de instalar un ducto inextenso de escape del aire sin adaptador (El ducto y el adaptador están listados en la tabla de accesorios del Manual de Instrucción).

## PRECAUCIONES DE SEGURIDAD

Para prevenir la lesión al usuario o a otra gente y el daño a la propiedad, las siguientes instrucciones deben ser obedecidas. La operación incorrecta debida a la ignorancia de las instrucciones podría causar daño o avería.

### ⚠ Siempre haga esto

- Su aire acondicionado debe ser utilizado en tal manera que está protegido de la humedad, e.g. Condensación, agua chapoteada, etc. No coloque o guarde su aire acondicionado en donde el mismo se podría caer o empujar en el agua o cualquier tipo de líquido. Desenchufe de manera inmediata.
- Siempre transporte su aire acondicionado en una posición vertical y mantenerlo de pie en una superficie estable y nivelado durante su operación.
- Apague el producto cuando no lo usa.
- Siempre contacte a una persona calificada para realizar la reparación. Si el cable de alimentación está estropeado, debe ser reparado por un reparador calificado.
- Mantenga un espacio para el aire a por lo menos 30cm entre la máquina y la pared, los muebles y cortinas.
- Si el aire acondicionado es volcado durante el uso, apague la máquina y desenchufelo desde la toma de corriente inmediatamente.

### ⊘ Nunca haga esto

- No use su aire acondicionado en un cuarto húmedo tal como un baño o un lavadero.
- No toque la máquina con la mano húmeda o mojada o con el pie descalzo.
- No empuje los botones en el panel de control con nada más que sus dedos.
- No quite cualquier cubiertas fijadas. Nunca use este aparato si no funciona adecuadamente, o si ha sido botado o dañado.
- Nunca use el enchufe para encender y apagar esta máquina.
- Siempre use el interruptor en el panel de control.
- No cubra o obstruya la rejilla de la entrada o la salida.
- No use el químico azaroso para limpiar o contactar con la máquina. No utilice la máquina en la presencia de las sustancias inflamables o el vapor tales como alcohol, insecticida, petróleo, etc.
- No permita al niño operar la máquina sin supervisión.
- No use este producto para nada más las funciones descritas en este manual de instrucción.

### Ahorro de energía

- Use esta máquina en un cuarto de área recomendada.
- Coloque esta máquina en donde los muebles no obstruyan el flujo del aire.
- Mantenga las persianas/cortinas cerradas durante la parte que más soleada del un día.
- Mantenga los filtros limpios.
- Mantenga las puertas y ventanas cerradas para guardar el aire frío dentro.

### ⚠ ADVERTENCIA Para su seguridad





- No guarde o use la gasolina o otros vapores y líquidos inflamables en el alrededor de esta máquina o cualquier.
- Evite el azar de fuego o choque eléctrico. **No use un cable extendido o un enchufe adaptador hembra.** No quite ninguna toma desde el cable de alimentación.

### ⚠ ADVERTENCIA Información Eléctrica

- Asegúrese de que el servicio eléctrico es adecuado para el modelo que usted ha seleccionado. Esta información puede ser encontrada en la placa serial, que es ubicada en el lado de el gabinete y detrás de las rejillas.
- Asegúrese de que el aire acondicionado está conectado con tierra correctamente. A los fines de minimizar los riesgos de choque y fuego, la conexión correcta con tierra es muy importante. El cable de alimentación es equipado con un enchufe mancho a tierra de tres tomas para la protección contra los riesgos del choque eléctrico.
- Su aire acondicionado debe ser usado con una toma de corriente en la pared correctamente a tierra. Si el enchufe hembra en la pared que usted va a utilizar no está conectado correctamente con tierra o protegido por un fusible de atraso de tiempo o un disyuntor del circuito, ha de acudir a un electricista para instalar la toma de corriente adecuada.
- Asegúrese de que la toma de corriente es accesible después de la instalación de la máquina.

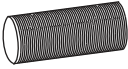
## **IDENTIFICACION DE LAS PARTES**

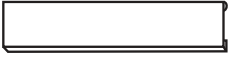
### **Accesorios**

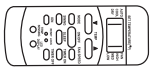
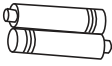
PARTES:	DENOMINACION	CANT.
	Conexión de salida del aire	1
	Tubería de salida del aire	1
	Air discharger	1
	Window Sealing Board II	1
	Window Sealing Board I	1
	Espuma	1
	Espuma	2
	Mando a distancia	1
	Baterías	2

- Chequee todos los accesorios si están incluidos en el paquete y por favor refiérase a las instrucciones de instalación para su uso.

### **Herramientas recomendadas para la instalación del Kit de Ventana**

1. Destornillador (tipo Phillips de medio tamaño)
2. Cinta métrica o regla
3. Cuchillo o tijeras
4. sierra (en caso de que el Kit de Ventata necesita ser cortado en cierto tamaño si la ventana es demasiado estrecha para la instalación directa)



## DENOMINACIONES DE LAS PARTES



Antes del uso de este Aire Acondicionado, asegúrese de chequear la parte trasera de la máquina para confirmar que el Tapón de Desagüe Inferior está asegurado en posición. Vea Fig. 2 12.

### APARENCIA DELANTERA

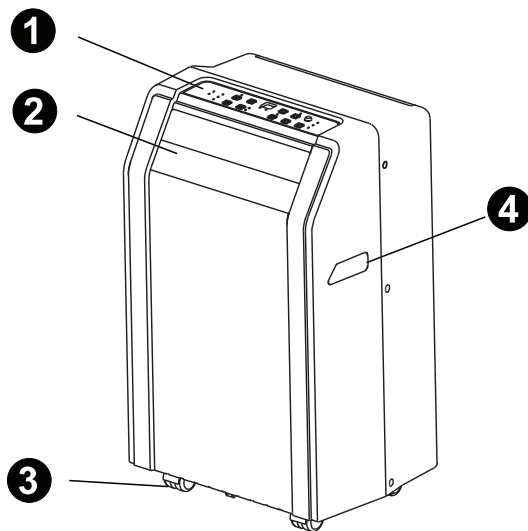

- 1 Panel de Control
- 2 Tabillas Horizontales
- 3 Ruedecillas
- 4 Agarradera de traslado (ambos lados)

Fig.1

### APARENCIA TRASERA

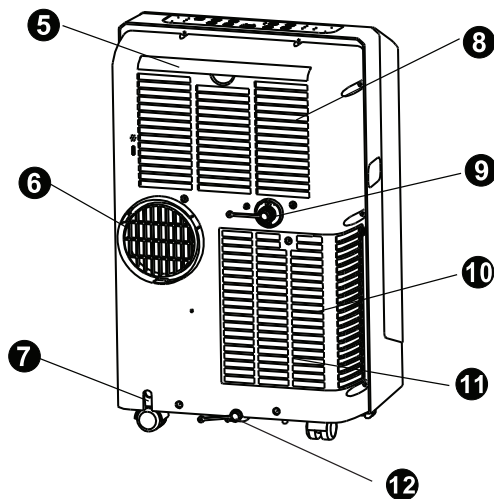

- 5 Filtro Superior del Aire (Detrás de la rejilla)
- 6 Salida del Aire
- 7 Salida del Cable de Alimentación
- 8 Entrada del Aire
- 9 Salida de Desagüe
- 10 Entrada del Aire
- 11 Filtro Inferior del Aire (Detrás de la rejilla)
- 12 Tapón de Desagüe Inferior

Fig.2

**INSTRUCCIONES DE OPERACION DEL CONTROL ELECTRÓNICO**

Antes del uso, conozca el panel de control y el mando a distancia y todas sus funciones, después, siga los símbolos para las funciones que usted desee. **La máquina puede ser controlada por sólo el panel de control o con el mando a distancia.**

**PANEL DE DISPLAY DE LED**

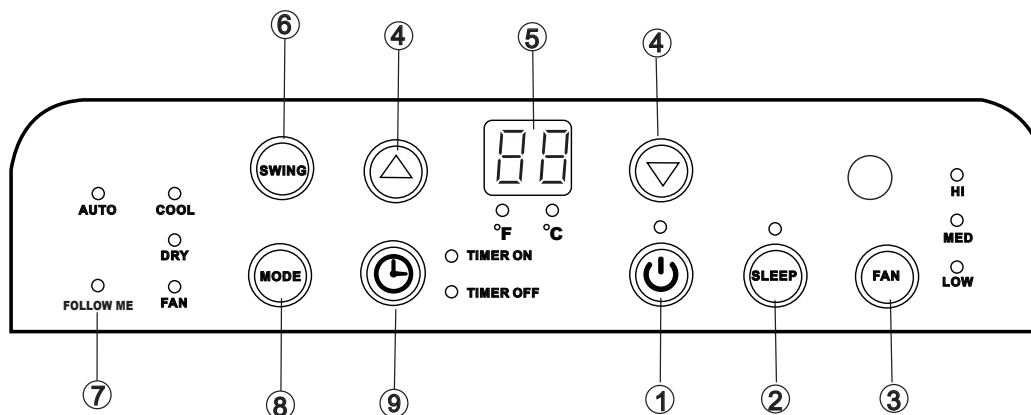
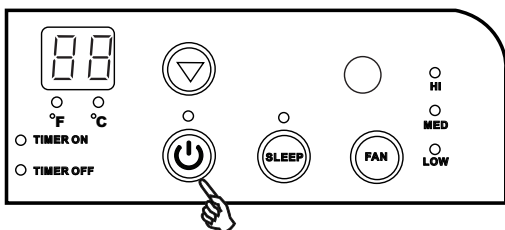

Fig.3

**1 Botón POWER**



**NOTA:**

Oprima este botón para encender la máquina.

**2 Botón SLEEP (DORMIDA)**

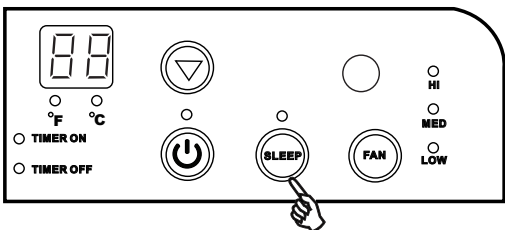

**NOTA:**

Bajo este modo, la temperatura seleccionada incrementará (cooling) a 1°C/2°F en 30 minutos.

La temperatura incrementará a otro 1°C/2°F luego de otros 30 minutos adicionales.

Esta nueva temperatura mantendrá por 7 horas antes de que se retorne a la temperatura originalmente seleccionada.

El programa del Modo Sleep (Dormida) puede ser cancelado a cualquier hora durante su funcionamiento con oprimir otra vez el botón SLEEP, o apagar la máquina, o oprimir el botón MODE o FAN. Esta función no se puede realizar bajo el modo FAN o DRY.

**3 Botón FAN**

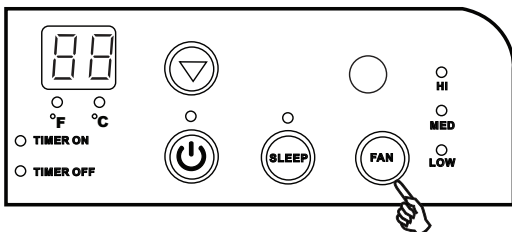

**NOTA:**

Usado para seleccionar la Velocidad del Ventilador en cuatro pasos – Bajo, Media, Alta o Auto (La luz del indicador no se enciende). Cada tiempo que el botón sea comprimido, el modo la velocidad del ventilador se cambia.

**4 Botones UP y DOWN**

Oprimir para incrementar

Oprimir para decrecer

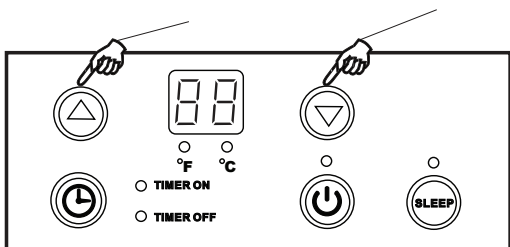

**NOTA:**

Oprima o mantenga oprimiendo el botón UP (ARRIBA) o DOWN (ABAJO) hasta que la temperatura deseada se demuestre en el display. Esta temperatura automáticamente será mantenida dondequiera entre 62°F (17°C) y 88°F(30°C). Si usted desea que el display demuestre la temperatura actual del cuarto, vea la sección “A Operar en Fan Sólo”. El control es capaz de visualizar la temperatura en grado Fahrenheit o Celsius, para convertir de uno a otro, oprima y mantenga comprimiéndolo los botones UP y DOWN al mismo tiempo por 3 segundos.

**5 Display de LED**

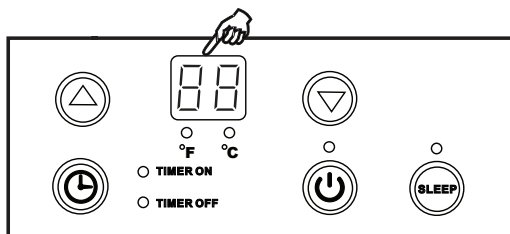

**NOTA:**

Demuestra la temperatura configurada en “°C” o en “°F” y las configuraciones del auto-cronometrador.

**Códigos de error:**

- E1-** Error del sensor de la temperatura del cuarto –  
Desenchufe la máquina y enchufe de nuevo. Si el error repite, haga la llamada para el servicio.
- E2-** Error del sensor de la temperatura del evaporador  
Desenchufe la máquina y enchufe de nuevo. Si el error repite, haga la llamada para el servicio.
- P1-** La bandeja inferior está llena – Quite el tapón inferior y conecte la manguera de desagüe y agote el agua. Si el error repite, haga la llamada para el servicio.

**6 Botón SWING**

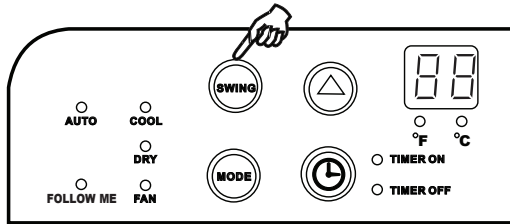

Use el botón SWING para iniciar la operación de la configuración de la dirección del flujo del aire (Este botón es disponible únicamente cuando la máquina está encendida).

1. Oprima el botón **SWING**, la función de oscilación está activa.
2. Cada oprimida del botón cambiará el ángulo de oscilación a 6°. Mantenga oprimiendo el botón para mover la tabilla a la posición deseada. Si se mantiene oprimiendo el botón SWING sin liberarlo por más de 2 segundos, la tabilla horizontal oscilará hacia arriba/abajo automáticamente.
3. Oprima el botón SWING otra vez para cesar el movimiento.

**7 FUNCION FOLLOW ME**

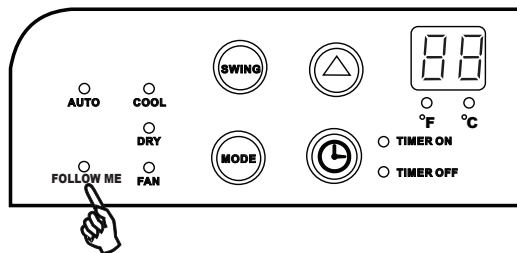

**NOTA:**

*El mando a distancia sirve como un termostato remoto permitiendo el control de precisión de la temperatura en su localidad.*

Para activar la función FOLLOW ME, apunte el mando a distancia hacia la máquina y oprima el botón Temp Sensing, El display del mando es la temperatura actual de su localidad. El mando a distancia enviará la señal al aire acondicionado cada 3 minutos. Si la máquina no recibe la señal de Temp Sensing, durante 7 minutos, la luz del indicador de FOLLOW ME, se apagará para enseñar que la función Temp Sensing, ha acabado. La temperatura actual puede ser enseñada en la máquina si se oprime el modo Fan Only. Cuando bajo el modo Cool, el display de la máquina indicará la temperatura configurada.

### 8 Botón de Selección de MODO

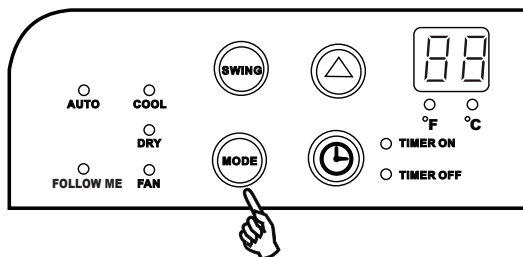

#### NOTA:

- Para seleccionar el modo de operación, oprima el botón MODO. Cada vez que usted oprime este botón, un modo será seleccionado en una secuencia que viene desde Auto, Cool, Dry, Fan, y la luz del indicador al lado estará iluminada y mantendrá encendida una vez el modo sea seleccionado.

#### Para operar la función Auto:

- Bajo este modo, la velocidad del ventilador no puede ser ajustada, y se comienza automáticamente a una velocidad conforme a la temperatura del cuarto. Si el cuarto no está tan caluroso, el ventilador mantendrá una velocidad Baja.

#### Para operar la función Fan Only:

- Use esta función únicamente cuando no se quiere el resfriamiento, sino para la circulación del aire del cuarto. Usted puede seleccionar cualquier velocidad del ventilador que desee.
- Durante esta función, el display no enseñará la temperatura configurada como bajo el modo Cooling, sino la temperatura actual del cuarto.

### 9 Botón TIMER

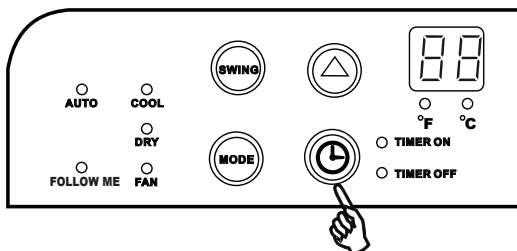



#### NOTA:

- Cuando la máquina está funcionando, primero oprima el botón Timer, y la luz del indicador arriba de la palabra TIMER OFF se enciende, lo que indica que el programa Auto Stop está iniciado.
- Cuando la máquina está apagada, primero oprima el botón Timer, y la luz del indicador arriba de la palabra TIMER ON se enciende, lo que indica que el programa Auto Start está iniciado.
- Oprima o mantenga oprimiendo la flecha UP (ARRIBA) o la DOWN (ABAJO) para cambiar el tiempo de Auto por el incremento desde 0.5 hora, hasta 10 horas, después, desde 1 hora hasta 24 horas. El control contará hacia atrás el tiempo quedado hasta que la máquina se arranca.
- El tiempo seleccionado se registrará en 5 segundos y el sistema automáticamente revertirá hacia atrás a enseñar la configuración anterior de temperatura.
- Hacer la máquina está ON o OFF a cualquier hora o ajustar la configuración del timer (cronometrador) a 0.0 podrá cancelar la función Auto Star/Stop.
- Cuando el display LED enseña los códigos E1, E2 o P1, la función Auto Star/Stop será cancelada.

**INSTRUCCIONES DE OPERACION**

**1. OPERACION COOLING (RESFRIAMIENTO)**

- Oprima el botón MODO varias veces hasta que la luz del indicador "COOL" se encienda.
- Oprima los botones UP y DOWN  y  para seleccionar la temperatura del cuarto que usted desee. La temperatura puede ser configurada dentro de un rango de 17°C-30°C/62°F-88°F.
- Oprima los botón FAN para seleccionar la velocidad del ventilador.

**2. OPERACION DRY (SECADO)**

- Oprima el botón MODO varias veces hasta que la luz del indicador "DRY" se encienda.
- Bajo este modo, usted no puede seleccionar la velocidad del ventilador o ajustar la temperatura. El motor del ventilador funciona a una velocidad BAJA.
- Mantenga las ventanas y puertas cerradas para lograr el mejor efecto de deshumectación.
- El ducto puede ser removido cuando bajo el modo DRY.

**3. OPERACION FAN (VENTILADOR)**

- Oprima el botón MODO varias veces hasta que la luz del indicador "FAN" se encienda.
- Oprima el botón FAN para seleccionar la velocidad del ventilador. La temperatura no puede ser ajustada.
- El ducto puede ser removido cuando bajo el modo FAN.

**4. OPERACION AUTO**

- Oprima el botón MODO varias veces hasta que la luz del indicador "AUTO" se encienda.
- Bajo este modo, usted no puede seleccionar la velocidad del ventilador. El motor del ventilador funciona a una velocidad automática. La temperatura puede ser configurada dentro de un rango de 17°C-30°C/62°F-88°F.

**5. OPERACION TIMER (CRONOMETRADOR)**

La función AUTO-TIMER ofrece una única función para preconfigurar las horas de encendido y apagado de la máquina por desde 0.5 hora hasta 24 horas.

- a) **Nota:** Las configuraciones de Modo, de Velocidad del Ventilador y de Temperatura deben ser seleccionadas previamente al uso de la función Auto-Timer.

**1) Configuración de Timer-Off**

Por favor recuérdese de que a fin de que la función Timer-Off se ejecute correctamente, la máquina debe estar encendida.

Ejemplo: Si a las 8:00 pm el Timer-Off es configurado en 2.0, entonces la máquina automáticamente se apagará y parará de dar frío a 10:00 pm o después de haber transcurrido 2 horas.

- b) Oprima el botón Timer-Off: - El display enseñará el número de horas hasta que la máquina se apague.
- c) Oprima o mantenga oprimiendo el botón Timer-Off hasta que el display enseñe el número de las horas por tal lapso que se desea que la máquina sigue funcionando.
- d) Después de un retardo de 5 segundos, el display regresará desde el incremento del tiempo a la configuración de temperatura deseada.

**2) Configuración de Timer-On**

Por favor recuérdese de que a fin de que la función Timer-On se ejecute correctamente, la máquina debe estar encendida.

Ejemplo: Si a las 10:00 am el Timer-On es configurado en 0.5, entonces la máquina automáticamente se arranca y empezará a dar frío a 10:30 am o después de haber transcurrido 30 minutos.

- a) Oprima el botón Timer-On: - El display enseñará el número de horas hasta que la máquina se encienda.
- b) Oprima o mantenga oprimiendo el botón Timer-On hasta que el display enseñe el número de las horas tal lapso debe haber transcurrido antes de que la máquina empiece a funcionar.
- c) Después de un retardo de 5 segundos, el display regresará desde el incremento del tiempo a la configuración de temperatura deseada.

**3) Configuración de Timer-On y Timer-Off**

La máquina también permite seleccionar simultáneamente tanto el tiempo de inicio como de apagado.

Nota: - La máquina debe ser apagada antes de configurar esta función.

Ejemplo: Si a las 7:00 am el Timer-On es configurado en 2.5, y el Timer-Off a 10, entonces la máquina automáticamente se arrancará y empezará a dar frío a 9:30 am y continua funcionando hasta las 5:00 pm a tal hora parará de dar frío y se apagará.

- a) Comience siguiendo las instrucciones para el Timer-On como lo descrito arriba (2), luego, de manera inmediata seleccione el tiempo del Timer-Off como lo descrito arriba (1). No oprima el botón POWER durante el proceso, si no, la configuración será cancelada.
- b) Después de un retardo de 5 segundos, el display regresará desde el incremento del tiempo a la configuración de temperatura deseada.

**4) Configuración de Timer-Off y Timer-On**

La máquina también permite seleccionar simultáneamente tanto el tiempo de apagado como de inicio.

Nota: - La máquina debe ser encendida antes de configurar esta función.

Ejemplo: Si a las 8:00 am el Timer-Off es configurado en 2.5, y el Timer-On a 8, entonces la máquina automáticamente se apagará arranca y cesar la función a 10:30 am y se arrancará a las 4:00 pm, a partir de tal hora continuará funcionando.

- a) Comience siguiendo las instrucciones para el Timer-Off como lo descrito arriba (1), luego, de manera inmediata seleccione el tiempo del Timer-On como lo descrito arriba (2). No oprima el botón POWER durante el proceso, si no, la configuración será cancelada.
- b) Después de un retardo de 5 segundos, el display regresará desde el incremento del tiempo a la configuración de temperatura deseada.

**IMPORTANTE:**

- **El tiempo se registrará en 5 segundos (después de oprimir el botón UP/DOWN), entonces usted puede continua oprimiendo el botón hasta que el tiempo que desea esté establecido; si no, tiene que repetir los pasos de nuevo.**

**6. DESAGÜE**

**Bajo el modo de deshumectación:**

- Quite el tapón de desagüe desde la parte trasera de la máquina, adjunte una sección de la manguera de desagüe (incluida con esta máquina) al agujero. Coloque el extremo abierto de la manguera directamente sobre la área de desagüe en el suelo o en un depósito de agua (ver Fig. 4 y 5).
- Usted puede también instalar el conector de desagüe (zurdidor hembra universal de 5/8") con la manguera de 3/4" (adquirida por el cliente en su localidad) para el uso de desagüe del jardín.

**NOTA:**

- Cuando el nivel del agua de la bandeja abajera alcanza al un nivel predeterminado, la máquina dará el pitido 8 veces, el display digital enseñará "P1" y la máquina parará la operación. Mueve con cuidado la máquina a un lugar para el desagüe, quite el tapón inferior de desagüe y deje el agua se agote (Fig. 6). Reinicie la máquina hasta que el signo "P1" se desaparezca. Si el error repite, haga la llamada para el servicio.

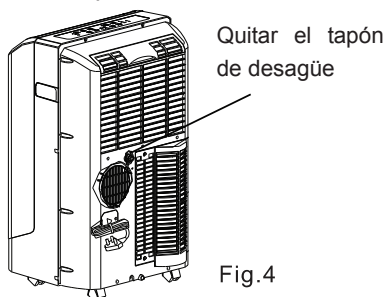

Fig.4

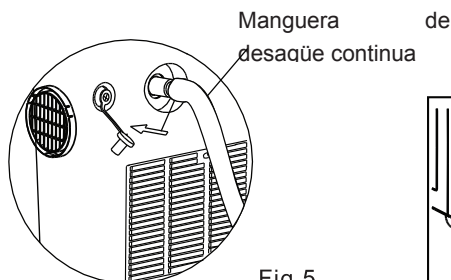

Fig.5

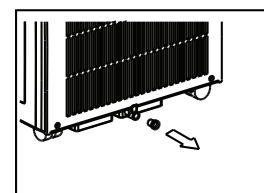

Fig.6

**CONDICIÓN DE OPERACIÓN**

- El aire acondicionado debe ser utilizado dentro del rango de la temperatura ambiental indicada como siguiente:

MODO	TEMPERATURA DEL CUARTO
COOL	17°C-32°C / 62°F-92°F
DRY	13°C-32°C / 54°F-92°F

**INSTRUCCIONES DE INSTALACION**

**INSTRUCCIONES DE INSTALACION**

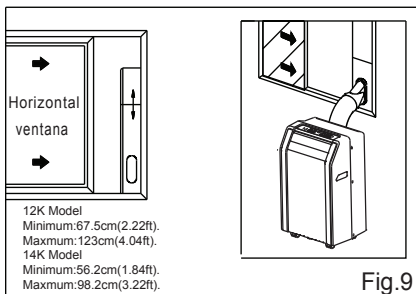
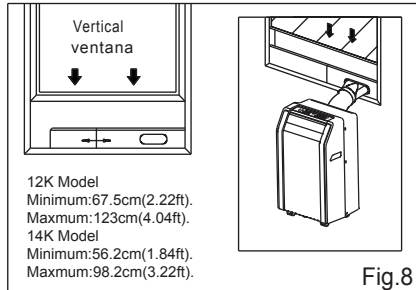
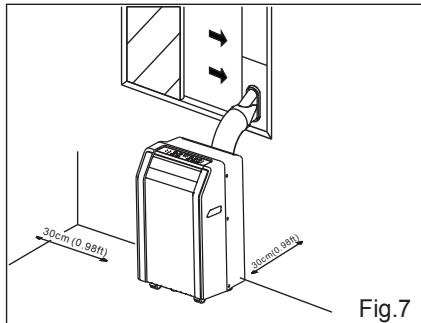

**Locación**

- El aire acondicionado debe ser colocado en un asentamiento firme para minimizar el ruido y la vibración. Para la seguridad y asegurar posicionamiento, coloque la máquina en el suelo suave, nivelado y fuerte suficiente para soportar el aparato.
- La máquina tiene ruedas para ayudar el posicionamiento, pero las mismas deben ser utilizadas sobre la superficie suave y plana. Ponga en alerta cuando están rodando sobre las superficies de la alfombra. No trate de rodar a máquina pasando por cualquier objetos.
- La máquina debe ser colocada dentro del alcance de una toma de corriente nominal correcta.
- Nunca coloque los obstáculos alrededor de la entrada o la salida del aire de la máquina.
- Se deja un espacio por lo menos de 30cm (0.98 pie) desde la pared para lograr un eficiente funcionamiento del aire acondicionado.
- No use el cable de extensión.

**Instalación del kit de ventana**

El kit de ventana ha sido diseñado para adaptar la mayoría de las ventanas “Vertical” y “horizontal” estándares. Sin embargo, podría ser necesario para usted que improvise/modifique algunos aspectos del procedimiento de la instalación para ciertos tipos de ventanas. Por favor refiérase a las Fig. 8 y Fig. 9 para la información de la abertura mínima y máxima de la ventana.

**Nota:** Si la abertura de la ventana es menor que la longitud mínima mencionada del kit deslizante de la ventana, córtelo con agujeros en su corto para quedarse con la abertura de la ventana. Nunca corte el kit deslizante de ventana fuera del agujero de sí mismo.



**Instalación en la ventana de faja tipo doble-hung**

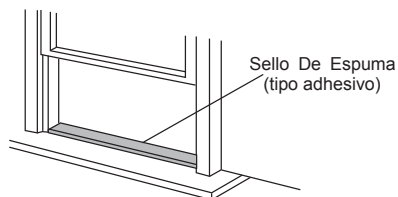

Fig.10

1. Corte el sello de espuma (tipo adhesivo) a una longitud adecuada y péguelo en la banca de la ventana. Fig. 10

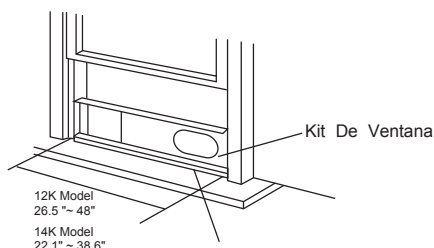

Fig.11

2. djunte el kit deslizante de ventana en la banca de la ventan. Ajuste la longitud del kit deslizante de ventana de acuerdo con la anchura de la ventana, acorte el kit de ventana ajustable si la anchura de la ventana es menor de 27 pulgadas. Abra la faja de la ventana y coloque el kit deslizante de ventana en la banca de la ventana. Fig. 11

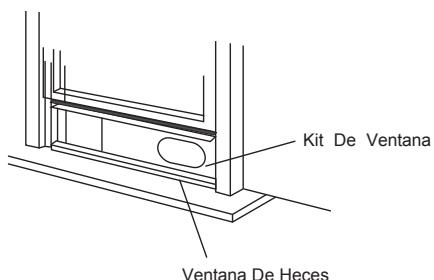

Fig.12

3. Corte el sello de espuma (tipo adhesivo) a una longitud adecuada y péguelo en el tope de la ventana. Enseñado en Fig. 12
4. Cierre la faja de la ventana firmemente contra la ventana.

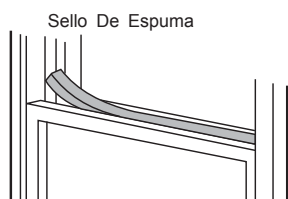

Fig.13

5. Corte el sello de espuma a una longitud adecuada y selle el espacio abierto entre la faja superior de a ventana y la faja externa de la ventana. Enseñado en Fig. 13

### Instalación en la ventana de faja deslizante

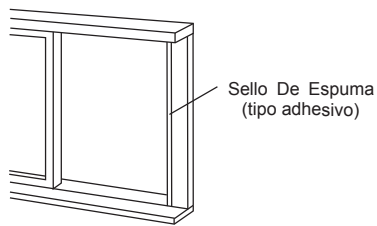

Fig.14

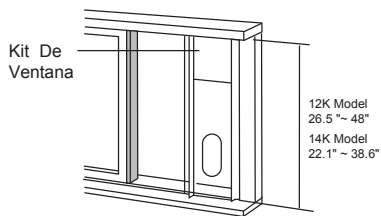

Fig.15

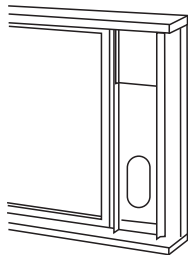

Fig.16

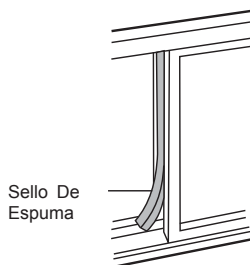

Fig.17

1. Corte el sello de espuma (tipo adhesivo) a una longitud adecuada y péguelo en la banca de la ventana. Ver la Fig. 14

2. Adjunte el kit deslizante de ventana en la banca de la ventan. Ajuste la longitud del kit deslizante de ventana de acuerdo con la anchura de la ventana, acorte el kit de ventana ajustable si la anchura de la ventana es menor de 27 pulgadas.

Abra la faja de la ventana y coloque el kit deslizante de ventana en la banca de la ventana. Fig. 15

3. Corte el sello de espuma (tipo adhesivo) a una longitud adecuada y péguelo en el tope de la ventana. Enseñado en Fig. 16
4. Cierre la faja deslizante de la ventana firmemente contra la ventana.

5. Corte el sello de espuma a una longitud adecuada y selle el espacio abierto entre la faja superior de a ventana y la faja externa de la ventana. Enseñado en Fig. 17.

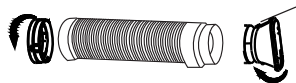

Fig.18

### Instalación de la manguera de escape

La manguera de desagüe y el adaptador deben ser instalados o desmontados de acuerdo con el modo de uso

Modo COOL	Instalar
Modo FAN o DEHUMIDIFY	Desmontar

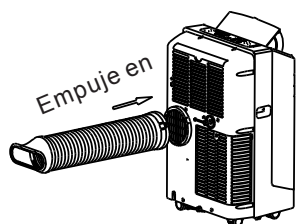

Fig. 19

1. Instale el adaptador de Desagüe de la ventana (boca plana) en la manguera de desagüe como lo demostrado en la Fig. 18. Refiérase a la página anterior para la información de la instalación del kit de ventana.
2. Instale la manguera flexible de Desagüe como lo demostrado en las Fig. 19 y Fig. 20..

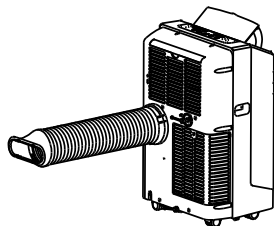

Fig.20

#### NOTA:

- El conducto puede ser comprimido o extendido con moderación conforme al requisito de instalación, pero es deseable que se mantenga la longitud del conducto a su mínimo.

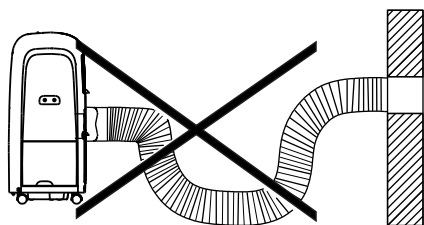

Fig.21

#### IMPORTANTE:

NO DOBLE DEMASIADO EL CONDUCTO (VER Fig. 21)

**CUIDO Y MANTENIMIENTO**

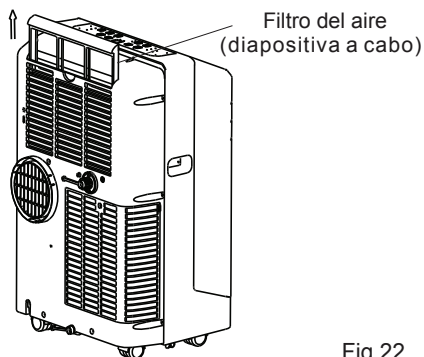

Fig.22

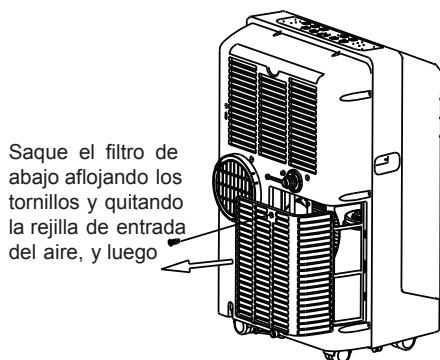

Fig.23

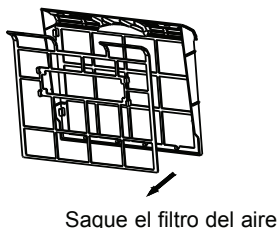

Fig.24

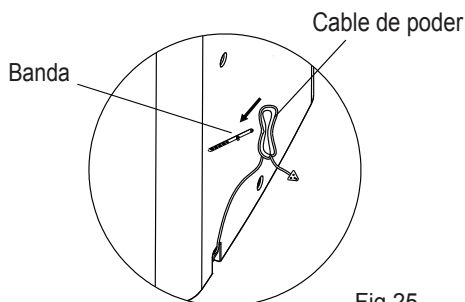

Fig.25

**IMPORTANTE:**

- 1) Asegúrese de desenchufar la máquina antes de la limpieza o el servicio.
- 2) No use la gasolina, diluyente o otros químicos para limpiar la máquina.
- 3) No lave la máquina directamente bajo un grifo o utilizando una manguera, lo que podría causar peligro eléctrico.
- 4) Si el cable de alimentación está averiado, debe ser reparado por el fabricante o su agente.

**1. Filtro del aire**

- Limpie el filtro del aire por lo menos una vez a cada dos semanas para prevenir la operación inferior del ventilador debido al polvo.

**Quite**

Esta máquina tiene dos filtros. Agarre la lengüeta del filtro de arriba (Fig. 22), jale afuera el filtro. Saque el filtro de abajo aflojando los tornillos y quitando la rejilla de entrada del aire, y luego, saque el filtro del aire como lo demostrado en las Fig. 23 y 24.

**Limpieza**

Lave el filtro del aire inmergiéndolo con gentileza en el agua cálida (aprox. 40°C/104°F) con detergente neutral. Enjuague y seque el filtro en un lugar con sombra.

**Montaje**

Inserte el filtro de arriba hacia arriba después la limpieza, adjunte el filtro de abajo en la rejilla de entrada del aire, luego, instale la rejilla con los tornillos.

**2. Valla de la máquina**

- Use un trapo de hilacha mojado con el detergente neutral para limpiar la valla de la máquina y acabar la limpieza con un trapo seco y limpio.

**3. Máquina sin uso por largo tiempo**

- Quite el tapón de goma encontrado en la parte trasera de la máquina y adjunte la manguera a la salida de desagüe. Coloque el extremo abierto de la manguera directamente sobre la área de desagüe en su suelo (Ver Fig. 4 y 5).
- Quite el tapón desde la salida abajera de desagüe, toda la agua en la bandeja abajera se agotará (Ver Fig. 6).
- Mantenga la máquina funcionando bajo el modo FAN por medio día en un cuarto cálido para secar lo interior de la máquina y evitar el moho.
- Pare y desenchufe la máquina, envuelva el cable y átelo con una cinta (Fig. 25). Quite las baterías desde el mando a distancia.
- Limpie y reinstale el filtro del aire.
- Desconecte y mantenga la manguera de escape con seguridad.

**SOLUCIONES A PROBLEMAS**

<b>PROBLEMAS</b>	<b>CAUSAS POSIBLES</b>	<b>RECOMENDACIONES</b>
<b>1. La máquina no se inicia cuando se oprime el Botón on/off</b>	- El indicador de lleno del agua brilla, el depósito del agua está lleno.	Vaciar el agua desde el depósito.
	- La temperatura del cuarto está más bajo que la temperatura configurada. (Mode Cool)	Reconfigurar la temperatura.
<b>2. No da suficiente frío</b>	- Las ventanas o puertas del cuarto están abiertas.	Asegurar todas las ventanas y puertas cerradas.
	- Hay fuente de calor en el cuarto.	Quitar la fuente de calor si es posible.
	- El ducto de escape del aire no está conectado o está bloqueado.	Conectar el ducto y asegurar de que pueda funcionar de manera adecuada.
	- La configuración de temperatura está demasiado alta.	Descender la temperatura configurada.
	- El filtro del aire está bloqueado por el polvo.	Limpiar el filtro.
<b>3. Ruido o vibración</b>	- El suelo no está nivelado o no plano suficiente.	Colocar la máquina sobre el suelo plano y nivelado si es posible.
<b>4. Gorjeando</b>	- El sonido viene desde el fluyente del refrigerante dentro del aire acondicionado.	Es normal.
<b>5. El compresor no funciona y el display digital enseña "P1"</b>	- La bandeja abajera está llena.	Quitar el tapón inferior y agotar el agua acumulada. Si no funciona después del reinicio, contactar con el personal de servicio.
<b>6. La luz del indicador de cooling brilla intermitente - mente a 1Hz y el display digital enseña "E1"</b>	- El Sensor de temperatura del cuarto está apagado o en corto circuito.	Contactar con el persona de servicio.
<b>7. La luz del indicador de FAN brilla intermitente- mente a 1Hz y el display digital enseña "E2"</b>	- El Sensor de Temperatura del Evaporador está apagado o en corto circuito.	Contactar con el persona de servicio.

## Garantía de Deshumecedor

**Su producto está protegido por esta garantía:**

**Reparaciones bajo garantía deben ser obtenidos de Centro de Servicios al Consumidor de Midea o con un administrador de Midea.**

	PERIODO DE GARANTIA	MIDEA , A TRAVES DE SU CENTRO DE SERVICIO AUTORIZADO, VAA	EL CONSUMIDOR VAA SER RESPONSABLE PARA
GARANTIA COMPLETA DE 2DO AÑOS	2DO años a partir de la fecha de compra original	Pago de la totalidad de los costos de reparación o reemplazo de las partes de este dispositivo que se comprueba defectuosos en materiales o mano de obra.	El transporte y los costos de las llamadas de servicio que se encuentra bajo <b>RESPONSABILIDADES DEL CONSUMIDOR NORMALES</b>
GARANTIA LIMITADA DE 3DO A 5TO AÑOS (sistema sellado)	Tercer hasta quinto Año a partir de la fecha de compra original	Reparar o reemplazar cualquier parte en la Sistema Sellado de refrigeración (compresor, el condensador, el evaporador y el tubo)se comprueban defectuosos en materiales de la mano de obra.	Diagnóstico, retirada, transporte y reinstalación necesarioS delos costos de los servicios que no sean con respecto al sistema de refrigeración Sellado

**Repuestos de Midea se utilizarán y se justifican únicamente por el período restante de la garantía original**

### **Responsabilidades de los consumidores NORMALES**

**Esta garantía se aplica sólo a los productos de uso doméstico ordinario, y el consumidor es el responsable de los temas que figuran a continuación;**

1. El uso adecuado del dispositivo, de conformidad con las instrucciones provistas con el producto.
2. Correcta instalación por un profesional de servicio autorizado, de conformidad con las instrucciones provistas con el dispositivo, y de conformidad con todos los plomería local , electricidad y / o códigos de gas.
3. Una buena conexión a tierra a una fuente de alimentación de voltaje suficiente, de sustitución de fusibles quemados, la reparación de los defectos sueltos o las conexiones de cableado en casa.
4. Los gastos para hacer que el dispositivo llegue al centro de la prestación de servicios.
5. Los daños a perfeccionar después de la instalación.

## **EXCLUSIONES**

### **Esta garantía no incluye los siguientes:**

- 1) Fallos causados por el daño a la máquina cuando está de su propiedad (salvo los daños causados por el defecto o mala función), por la instalación no correctas, o por el uso irrazonable de la máquina, incluyendo sin limitación, fracaso de proveer responsabilidad y mantenimiento necesario o de seguir las Instrucciones de Instalación y Operación.
- 2) Daños causados por los servicios realizados por personas salvo los servidores autorizados de Midea, uso de las partes no de Midea
- 3) Si la máquina se usa en el campo comercial, de negocio, renta, o de otros propósitos salvo para el uso del cliente, no ofrecemos la garantía ni expresa ni implícita, incluido pero no limitado, cualquier garantía implícita de comercializable o adaptabilidad para el uso o propósito particular.
- 4) Los productos sin números seriales originales o los que no tiene los números seriales cuales no han sido alterados o no pueden ser reconocido fácilmente.

Nota: En algunos estados no se permite la exclusión o limitación de los daños incidentales o consecuenciales. Por lo tanto, esta limitación o exclusión podría no aplicar para usted.

### **SI USTED NECESITA SERVICIO**

Guarde su recibo de compra, tiquete de reparto, o otros comprobantes apropiados de pago.

La fecha en el recibo estable el período de garantía que se requiere el servicio.

Si el servicio se ha realizado, será su mejor interés de obtener y guardar todos los recibos.

Esta garantía escrita le ofrece los derechos específicos legales.

Usted también puede tener otros derechos que varían entre cada estado.

El servicio bajo esta garantía debe ser obtenido por los pasos siguientes en orden.

1. Contactar a los Servicios a Cliente de Midea o a un servidor autorizado de Midea a **1-866-646-4332**.
2. Si se tiene una cuestión como de donde se puede obtener servicio, contacte nuestro Departamento de Relaciones con Clientes.