

PORTABLE AIR CONDITIONER

Keystone™

OWNER'S MANUAL

ENGLISH & ESPAÑOL



Model: KSTAP12CG
KSTAP14CG

Inside you will find many helpful hints on how to use and maintain your air conditioner properly. Just a little preventative care on your part can save you a great deal of time and money over the life of your air conditioner. Before operating this product, please read the instructions carefully and save this manual for future use.



Tarjeta de Registracion de Producto

Es sencillo! Cumple y envia su Tarjeta de Registracion de Producto hoy!

Nombre _____
Dirección _____
Ciudad _____ Estado _____ Código postal _____
Teléfono (Opcional) _____ / _____ - _____
Direccion de E-mail (Opcional) _____
Donde Comprado _____

_____ _____ _____ _____
Numero de Modelo Numero de Serie Mes Dia Año
REV 11/04 Fecha de la compra

Porfavor devuelve su Tarjeta de Registracion de Producto hoy!



Product Registration Card

It's simple! Complete and mail your Product Registration Card today!

Name _____
Address _____
City _____ State _____ Zip _____
Phone (Optional) _____ / _____ - _____
E-mail Address (Optional) _____
Where Purchased _____

_____ _____ _____ _____
Model Number Serial Number Month Day Year
REV 11/04 Date of Purchase

Please return your Product Registration Card today!

MIDEA AMERICA CORPORATION
PRODUCT REGISTRATION CENTER
11800 NW 100 ROAD STE 4
MEDLEY FL 33178-1037



PLACE
STAMP
HERE

Postage
Required:
Post Office will
not deliver
without proper
postage.

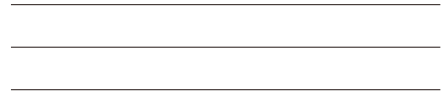

Product Warranty Card Tarjeta de Garantia de Producto

Air conditioner warranty

Your product is protected by this warranty:
Your appliance is warranted by Midea. Any obligations for services and parts under this warranty must be performed by Midea Consumer Services or an authorized Midea servicer
To contact a Customer Service Representative, Call Midea TOLL FREE

1-866-646-4332[®]

Garantia

Su producto está protegido por esta garantía:
Su producto está garantizado por Midea. Cualquier obligación de proporcionar servicio o repuestos establecida en esta garantía deberá ser cumplida por los Servicios al consumidor de Midea o por un representante autorizado de Midea.
Para comunicarse con un Representante de Servicio al Cliente, tenga la bondad de llamar por teléfono sin cargo alguno a Midea, al número:

1-866-646-4332[®]

SOCIABLE REMARK

When using this dehumidifier in the European countries, the following information must be followed:

DISPOSAL: Do not dispose this product as unsorted municipal waste. Collection of such waste separately for special treatment is necessary.

It is prohibited to dispose of this appliance in domestic household waste.

For disposal, there are several possibilities:

- A) The municipality has established collection systems, where electronic waste can be disposed of at least free of charge to the user.
- B) When buying a new product, the retailer will take back the old product at least free of charge.
- C) The manufacture will take back the old appliance for disposal at least free of charge to the user.
- D) As old products contain valuable resources, they can be sold to scrap metal dealers.

Wild disposal of waste in forests and landscapes endangers your health when hazardous substances leak into the ground-water and find their way into the food chain.

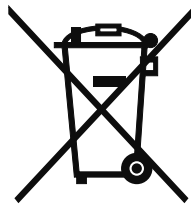

CONTENTS

SOCIABLE REMARK

Sociable remark.....2

SAFETY PRECAUTIONS

Safety rules3
Operating condition3
Electrical information4

IDENTIFICATION OF PARTS

Accessories4
Names of parts.....5

AIR CONDITIONER FEATURES

Electronic control operating instructions6

OPERATING INSTRUCTIONS

Operating instructions7

INSTALLATION INSTRUCTIONS

Location9
Window kit installation9
Exhaust hose installation12
Water drainage13

CARE AND MAINTENANCE

Care and maintenance14

TROUBLESHOOTING TIPS

Trouble shooting15

NOTE

The rating data indicated on the energy label is based on the testing condition of installing the un-extended air exhaust duct without adaptor A & B (The duct and the adaptor A & B are listed in the accessories chart of the Instruction Manual). See the right figure.

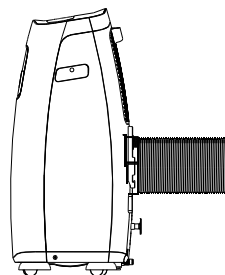

When using this air conditioner in the European countries, the following information must be followed:

DISPOSAL: Do not dispose this product as unsorted municipal waste. Collection of such waste separately for special treatment is necessary.

It is prohibited to dispose of this appliance in domestic household waste.

For disposal, there are several possibilities:

- A) The municipality has established collection systems, where electronic waste can be disposed of at least free of charge to the user.
- B) When buying a new product, the retailer will take back the old product at least free of charge.
- C) The manufacture will take back the old appliance for disposal at least free of charge to the user.
- D) As old products contain valuable resources, they can be sold to scrap metal dealers.

Wild disposal of waste in forests and landscapes endangers your health when hazardous substances leak into the ground-water and find their way into the food chain.

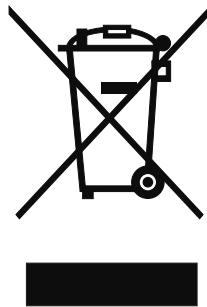

SAFETY PRECAUTIONS

Safety rules

To prevent injury to the user or other people and property damage, the following instructions must be followed. Incorrect operation due to ignoring of instructions may cause harm or damage.

Always do this

- Your air conditioner should be used in such a way that it is protected from moisture. e.g. condensation, splashed water, etc. Do not place or store your air conditioner where it can fall or be pulled into water or any other liquid. Unplug immediately.
- Always transport your air conditioner in a vertical position and stand on a stable, level surface during use.
- Turn off the product when not in use.
- Always contact a qualified person to carry out repairs and be sure to unplug the unit before repairing. If the supply cord is damaged it must be repaired by a qualified repairer.
- Keep an air path of at least 30cm all around the unit from walls, furniture and curtains.
- If the air conditioner is knocked over during use, turn off the unit and unplug from the mains supply immediately.

Never do this

- Do not operate your air conditioner in a wet room such as a bathroom or laundry room.
- Do not touch the unit with wet or damp hands or when barefoot.
- Do not press the buttons on the control panel with anything other than your fingers.
- Do not remove any fixed covers. Never use this appliance if it is not working properly, or if it has been dropped or damaged.
- Never use the plug to start and stop the unit.
- Always use the switch on the control panel.
- Do not cover or obstruct the inlet or outlet grilles.
- Do not use hazardous chemicals to clean or come into contact with the unit. Do not use the unit in the presence of inflammable substances or vapour such as alcohol, insecticides, petrol, etc.
- Do not allow children to operate the unit unsupervised.
- Do not use this product for functions other than those described in this instruction manual.

Energy Save

- Use the unit in the recommended room size.
- Locate the unit where furniture cannot obstruct the air flow.
- Keep blinds/curtains closed during the sunniest part of the day.
- Keep the filters clean.
- Keep doors and windows closed to keep cool air in and warm air out.

Operating condition

- The air conditioner must be operated within the temperature range indicated below:

MODE	ROOM TEMPERATURE
COOL	17°C(62°F)~35°C(95°F)
DRY	13°C(55°F)~35°C(95°F)
HEAT(heat pump type)	5°C(41°F)~30°C(88°F)
HEAT(electrical heat type)	≤30°C/88°F

Suggested tools for window kit installation

1. Screwdriver(medium size Phillips)
2. Tape measure or ruler
3. Knife or scissors
4. Saw(In the event that the window kit needs to be cut down in size because the window is too narrow for direct installation)

IDENTIFICATION OF PARTS





⚠ WARNING For your safety

- Do not store or use gasoline or other flammable vapors and liquids in the vicinity of this or any other appliance.
- Avoid fire hazard or electric shock. Do not use an extension cord or an adaptor plug. Do not remove any prong from the power cord.

⚠ WARNING Electrical Information

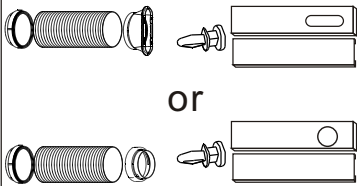
- Be sure the electrical service is adequate for the model you have chosen. This information can be found on the serial plate, which is located on the side of the cabinet and behind the grille.
- Be sure the air conditioner is properly grounded. To minimize shock and fire hazards, proper grounding is important. The power cord is equipped with a three-prong grounding plug for protection against shock hazards.
- Your air conditioner must be used in a properly grounded wall receptacle. If the wall receptacle you intend to use is not adequately grounded or protected by a time delay fuse or circuit breaker, have a qualified electrician install the proper receptacle.
- Ensure the receptacle is accessible after the unit installation.

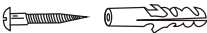
Accessories

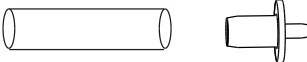
PARTS :	PARTS NAME :	QUANTITY :
 <p style="text-align: center;">or</p>	Exhaust hose and Apaptorl and Adaptor B (flat mouth or round mouth :depending on models) Window Slider Kit and bolt	1 set
	Wall Exhaust Adaptor A(※)	1 pc
	Adaptor B(round mouth)(※)	1 pc
	Expansion Plug and wooden screw(※)	4/ pc
	Foam seal	3/pc
	Remote Controller and Battery (For remote control models only)	1pc
	Drain hose(※) and drain hose adaptor(※)	1pc

NOTE: Optional parts(※), some models without.

- Check all the accessories are included in the package and please refer to the installation instructions for their usage.

NOTE: All the illustrations in this manual are for explanation purpose only. Your air conditioner may be slightly different. The actual shape shall prevail.

IDENTIFICATION OF PARTS

NAMES OF PARTS

Front

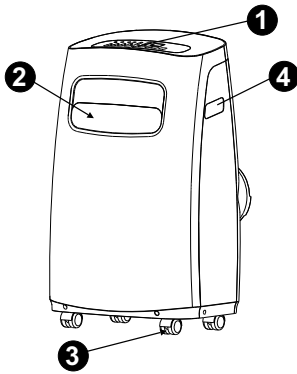

Fig.1

- ❶ Operation panel
- ❷ Horizontal louver blade (swing automatically)
- ❸ Caster
- ❹ Carrying handle (both sides)

Rear

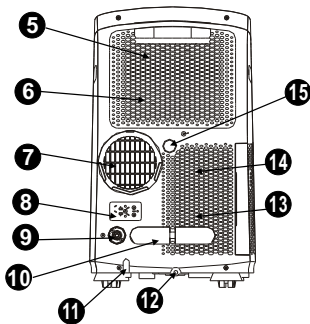

Fig.2

- ❺ Upper air filter (Behind the grille)
- ❻ Upper air intake
- ❼ Air outlet
- ❽ Power plug socket (Use only when storing the unit)
- ❾ Drain outlet (only for Pump heating model)
- ❿ Power cord buckle (Used only when storing the unit)
- ⓫ Power cord outlet
- ⓬ Bottom tray drain outlet
- ⓭ Lower air filter (Behind the grille)
- ⓮ Lower air intake
- ⓯ Drain outlet

AIR CONDITIONER FEATURES

ELECTRONIC CONTROL OPERATING INSTRUCTIONS

Before you begin, thoroughly familiarize yourself with the control panel and remote controller and all its functions, then follow the symbol for the functions you desire.

The unit can be controlled by the unit control panel alone or with the remote controller.

NOTE: This manual does not include Remote Controller Operations, see the <<Remote Controller Instruction>> packed with the unit for details.

OPERATION PANEL OF THE AIR CONDITIONER

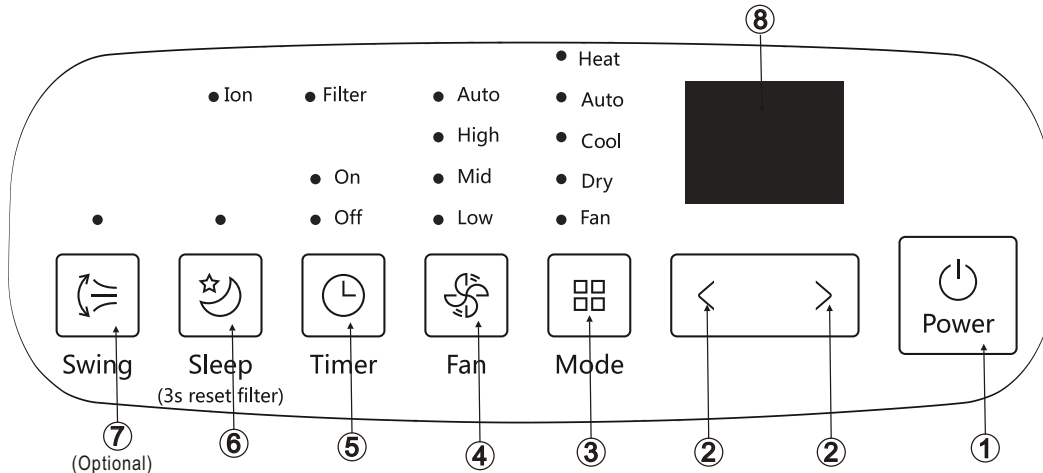

Fig.3

NOTE: On some models SLEEP button is instead of ECO button.

① POWER button

Power switch on/off.

② UP(+) and DOWN(-) button

Used to adjust (increasing/decreasing) temperature settings in 1°C/2°F (or 1°F) increments in a range of 17°C/62°F to 30°C/88°F (or 86°F) or the TIMER setting in a range of 0~24hrs.

NOTE: The control is capable of displaying temperature in degrees Fahrenheit or degrees Celsius. To convert from one to the other, press and hold the Up and Down buttons at the same time, for 3 seconds.

③ MODE select button

Selects the appropriate operating mode. Each time you press the button, a mode is selected in a sequence that goes from AUTO, COOL, DRY, FAN and HEAT (cooling only models without). The mode indicator light illuminates under the different mode settings.

④ FAN/ION button (ION is optional)

Control the fan speed. Press to select the fan speed in four steps-LOW, MID, HIGH and AUTO. The fan speed indicator light illuminates under different fan settings.

NOTE: Press this button for 3 seconds to initiate ION feature. The ion generator is energized and will help to remove pollen and impurities from the air, and trap them in the filter. Press it for 3 seconds again to stop the ION feature.

⑤ TIMER button

Used to initiate the AUTO ON start time and AUTO OFF stop time program, in conjunction with the + & - buttons. The timer on/off indicator light illuminates under the timer on/off settings.

⑥ SLEEP(ECO)/FILTER button

Used to initiate the SLEEP/ECO operation. **NOTE:** After 250 hours of operation, the filter indicator light illuminates. This feature is a reminder to clean the Air Filter for more efficient operation. Press the sleep button for 3 seconds to cancel the reminder.

⑦ SWING button

(Applicable to the models with auto swing feature only) Used to initiate the Autoswing feature. When the operation is ON, press the SWING button can stop the louver at the desired angle.

⑧ LED Display

Shows the set temperature in "°C" or "°F" and the Auto-timer settings. While on DRY and FAN modes, it shows the room temperature.

OPERATING INSTRUCTIONS

Error codes and protection code:

- E1-** Room temperature sensor error-
Unplug the unit and plug it back in.
If error repeats, call for service.
- E2-** Evaporator temperature sensor error-
Unplug the unit and plug it back in.
If error repeats, call for service.
- E3-** Condenser temperature sensor error-
Unplug the unit and plug it back in. If error repeats, call for service (on some models).
- E4-** Display panel communication error-
Unplug the unit and plug it back in.
If error repeats, call for service.
- EC-** Refrigerant leakage detection malfunction-
Unplug the unit and plug it back in.
If error repeats, call for service.
- E7-** Zero-crossing malfunction-
Unplug the unit and plug it back in. If error repeats, call for service.
- P1-** Bottom tray is full - Connect the drain hose and drain the collected water away. If protection repeats, call for service.

9 FOLLOW ME/TEMP SENSING feature(optional)

NOTE: *This feature can be activated from the remote control ONLY. The remote control serves as a remote thermostat allowing for the precise temperature control at its location.*

To activate the Follow Me/Temp Sensing feature, point the remote control towards the unit and press the Follow Me/Temp Sensing button. The remote display is actual temperature at its location. The remote control will send this signal to the air conditioner every 3 minutes interval until press the Follow Me/Temp Sensing button again. If the unit does not receive the Follow Me/Temp Sensing signal during any 7 minutes interval, the unit will beep to indicate the Follow Me/Temp Sensing mode has ended.

Operating Instructions

COOL operation

- Press the "MODE" button until the "COOL" indicator light comes on.
- Press the ADJUST buttons "+" or "-" to select your desired room temperature. The temperature can be set within a range of 17°C-30°C/62°F-88°F (or 86°F).
- Press the "FAN SPEED" button to choose the fan speed.

HEAT operation(cooling only models without)

- Press the "MODE" button until the "HEAT" indicator light comes on.
- Press the ADJUST buttons "+" or "-" to select your desired room temperature. The temperature can be set within a range of 17°C-30°C/62°F-88°F (or 86°F).
- Press the "FAN SPEED" button to choose the fan speed. For some models, the fan speed can not be adjusted under HEAT mode.

DRY operation

- Press the "MODE" button until the "DRY" indicator light comes on.
- Under this mode, you cannot select a fan speed or adjust the temperature. The fan motor operates at LOW speed.
- Keep windows and doors closed for the best dehumidifying effect.
- Do not put the duct to window.

AUTO operation

- When you set the air conditioner in AUTO mode, it will automatically select cooling, heating(cooling only models without), or fan only operation depending on what temperature you have selected and the room temperature.
- The air conditioner will control room temperature automatically round the temperature point set by you.
- Under AUTO mode, you can not select the fan speed.

FAN operation

- Press the "MODE" button until the "FAN" indicator light comes on.
- Press the "FAN SPEED" button to choose the fan speed. The temperature cannot be adjusted.
- Do not put the duct to window.

TIMER operation

- When the unit is on, press the Timer button will initiate the Auto-off stop program, the TIMER OFF indicator light illuminates. Press the UP or down button to select the desired time. Press the TIMER button again within 5 seconds, the Auto-on start program is initiated. And the TIMER ON indicator light illuminates. Press the up or down button to select the desired Auto-on start time.

OPERATING INSTRUCTIONS

- The system will automatically revert back to display the previous temperature setting if there is no operation in a five seconds period.
- Turning the unit ON or OFF at any time or adjusting the timer setting to 0.0 will cancel the Auto Start/ Stop timer program.
- When the malfunction occurs, the Auto Start/Stop timed program will also be cancelled.
- When the unit is off, press the Timer button to initiate the Auto-on start program,press it again within five seconds will initiate the Auto-off stop program.
- Press or hold the UP or DOWN button to change the Auto time by 0.5 hour increments, up to 10 hours, then at 1 hour increments up to 24 hours. The control will count down the time remaining until start.

Swing automatically

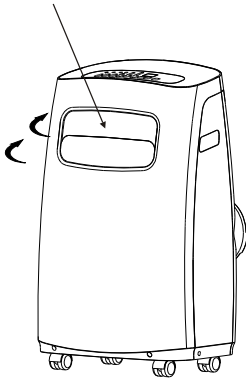

Fig.4

SLEEP/ECO operation

Press this button, the selected temperature will increase(cooling) or decrease(heating) by 1°C/2°F(or 1°F) 30 minutes.The temperature will then increase (cooling) or decrease (heating) by another 1°C/2°F(or 1°F) after an additional 30 minutes. This new temperature will be maintained for 7 hours before it returns to the originally selected temperature. This ends the Sleep/Eco mode and the unit will continue to operate as originally programmed.

NOTE: This feature is unavailabe under FAN or DRY mode.

Other features

Auto-Restart(on some models)

If the unit breaks off unexpectedly due to the power cut,it will restart with the previous function setting automatically when the power resumes.

Wait 3 minutes before resuming operation

After the unit has stopped, it can not be restarted operation in the first 3 minutes. This is to protect the unit. Operation will automatically start after 3 minutes.

Air flow direction adjustment

The louver can be adjusted automatically .

- **Adjust the air flow direction automatically (Fig.4):**
 - When the Power is ON, the louver opens fully. Press the SWING button on the panel or remote controller to initiate theAuto swing feature.
 - The louver willl swing up and down automatically.
 - Please do not adjust the louver manually.

INSTALLATION INSTRUCTIONS(optional)

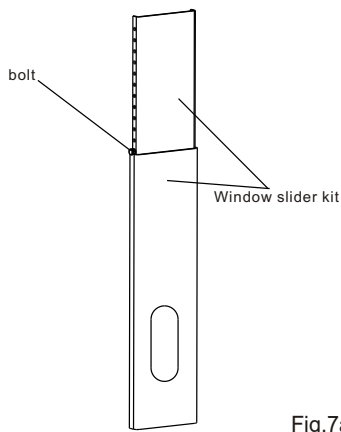
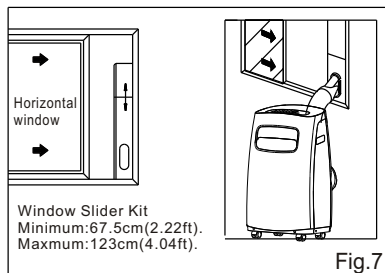
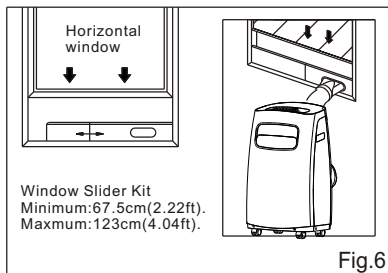
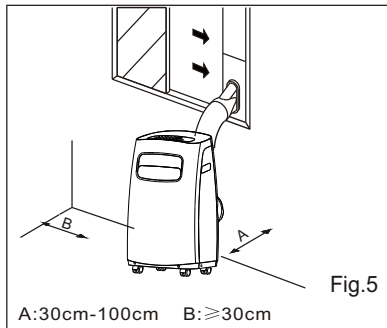

INSTALLATION INSTRUCTIONS

Location

- The air conditioner should be placed on a firm foundation to minimize noise and vibration. For safe and secure positioning, place the unit on a smooth, level floor strong enough to support the unit.
- The unit has casters to aid placement, but it should only be rolled on smooth, flat surfaces. Use caution when rolling on carpet surfaces. Do not attempt to roll the unit over objects.
- The unit must be placed within reach of a properly rated grounded socket.
- Never place any obstacles around the air inlet or outlet of the unit.
- Allow 30cm to 100cm of space from the wall with for efficient air-conditioning.

Window slider kit Installation

Your window slider kit has been designed to fit most standard "Vertical" and "horizontal" window applications. However, it may be necessary for you to improvise/modify some aspects of the installation procedures for certain types of window. Please refer to Fig. 6& Fig.7 for minimum and maximum window openings. Window slider kit can be fixed with a bolt (see Fig.7a).

Note: If the window opening is less than the mentioned minimum length of the window slider kit, cut that one with a hole in it short to fit for the window opening. Do never cut out the hole in window slider kit.

INSTALLATION INSTRUCTIONS(optional)

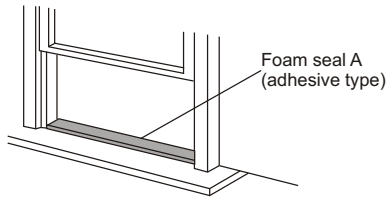

Fig.8

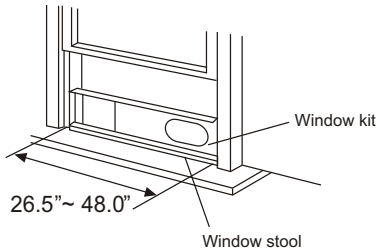

Fig.9

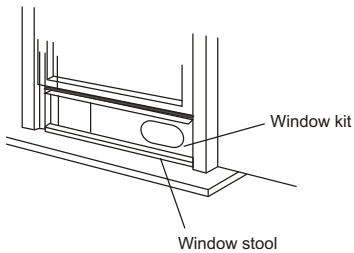

Fig.10

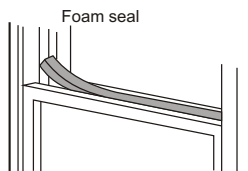

Fig.11

Installation in a double-hung sash window

1. Cut the foam seal(adhesive type) to the proper length and attach it to the window stool. Fig.8
2. Attach the window slider kit to the window stool. Adjust the length of the window slider kit according to the width of window, shorten the adjustable window kit if the width of window is less than 26.5 inches
Open the window sash and place the window slider kit on the window stool. Fig.9
3. Cut the foam seal(adhesive type) to the proper length and attach it on the top of the window. Shown as in Fig.10
4. Close the window sash securely against the window.
5. Cut the foam seal to an appropriate length and seal the open gap between the top window sash and outer window sash. Shown as in Fig.11.

INSTALLATION INSTRUCTIONS(optional)

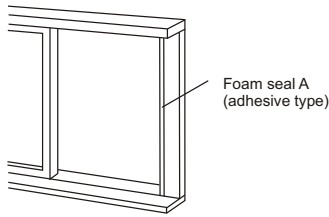

Fig.12

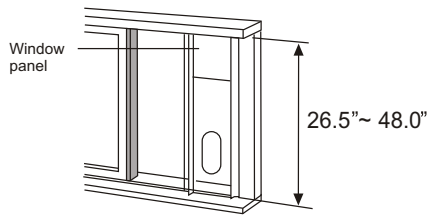

Fig.13

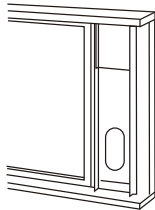

Fig.14

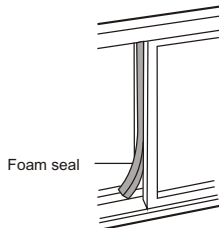

Fig.15

Installation in a sliding sash window

1. Cut the foam seal(adhesive type) to the proper length and attach it to the window frame. See Fig.12.
2. Attach the window slider kit to the window stool. Adjust the length of the window slider kit according to the width of window, shorten the adjustable window kit if the width of window is less than 26.5 inches.
Open the window sash and place the window slider kit on the window stool. See Fig.13.
3. Cut the foam seal(adhesive type) to the proper length and attach it on the top of the window. Shown as in Fig.14.
4. Close the sliding sash securely against the window.
5. Cut the foam seal to an appropriate length and sea the open gap between the top window sash and outer window sash. Shown as in Fig.15.

NOTE:All the illustrations in this manual are for explanation purpose only. Your unit may be slightly different. The actual shape shall prevail.

INSTALLATION INSTRUCTIONS

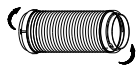

Fig. 16a

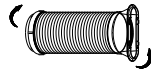

Fig. 16b

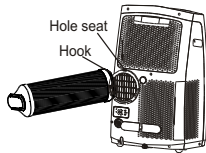

Fig. 17

Exhaust hose installation:

The exhaust hose and adaptor must be installed or removed in accordance with the usage mode.

COOL, HEAT (heat pump type) or AUTO mode	Install
FAN, DEHUMIDIFY or HEAT (electrical heat type) mode	Remove

1. Install the adaptor B and adaptor I onto the exhaust hose as shown in Fig. 16a or Fig. 16b. Refer to the previous pages for window kit installation.
2. Reset the hook of the Exhaust hose into the hole seat of the air outlet and slide down the Exhaust hose along the arrow direction (See Fig. 17) for installation.

The exhaust hose can be installed into the wall

(Not applicable to the units without adaptor A, expansion plugs and wooden screws of Accessories).

1. Prepare a hole in the wall. Install the wall Exhaust adaptor A onto the wall (outside) by using 4 expansion plugs and wooden screws, be sure to fix thoroughly. (See Fig. 18)
2. Attach the Exhaust hose to wall Exhaust adaptor A.

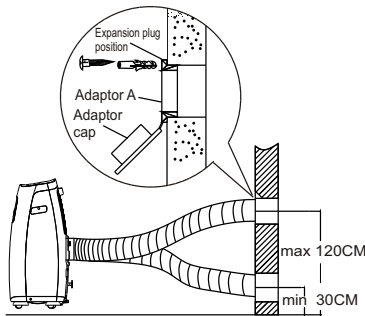

Fig. 18

Note:

Cover the hole using the adaptor cap when not in use.

- The exhaust hose can be compressed or extended moderately according to the installation requirement, but it is desirable to keep the hose length to a minimum.

IMPORTANT:

DO NOT OVER BEND THE EXHAUST HOSE (SEE Fig. 19)

⚠ CAUTION:

Make sure that there is no obstacle around the air outlet of the exhaust hose (in the range of 500mm) in order to the exhaust system works properly.

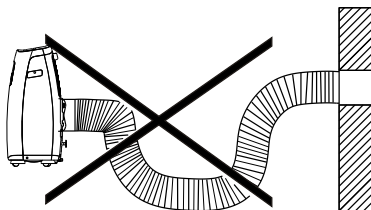
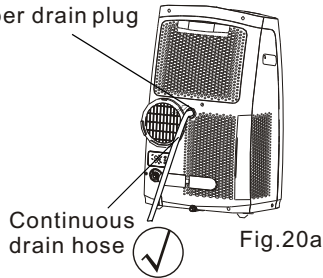

Fig. 19

INSTALLATION INSTRUCTIONS

Remove the upper drain plug



Remove the lower drain plug

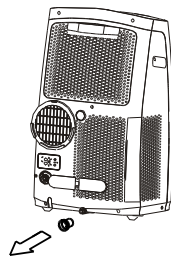
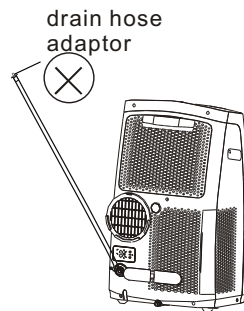
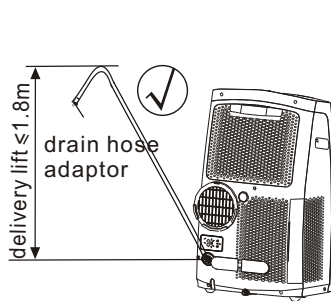
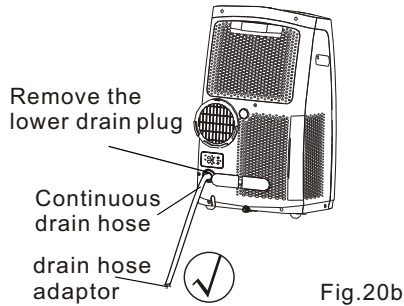

Water drainage:

- During dehumidifying modes, remove the upper drain plug from the back of the unit, install the drain connector(5/8" universal female mender) with 3/4" hose(locally purchased). For the models without drain connector, just attach the drain hose to the hole. Place the open end of the hose directly over the drain area in your basement floor. Please refer to Fig.20a.

- During heating pump mode, remove the lower drain plug from the back of the unit, install the drain connector(5/8" universal female mender) with 3/4" hose(locally purchased). For the models without drain connector, just attach the drain hose to the hole. Place the open end of the hose adaptor directly over the drain area in your basement floor. Please refer to Fig.20b.

NOTE: Make sure the hose is secure so there are no leaks. Direct the hose toward the drain, making sure that there are no kinks that will stop the water flowing. Place the end of the hose into the drain and make sure the end of the hose is down to let the water flow smoothly. (See Fig.20a,20b,21a). Do never let it up. (See Fig.21b).

- When the water level of the bottom tray reaches a predetermined level, the unit beeps 8 times, the digital display area shows "P1". At this time the air conditioning/dehumidification process will immediately stop. However, the fan motor will continue to operate (this is normal).

Carefully move the unit to a drain location, remove the bottom drain plug and let the water drain away (Fig.22). Reinstall the bottom drain plug and restart the machine until the "P1" symbol disappears. If the error repeats, call for service.

NOTE: Be sure to reinstall the bottom drain plug before using the unit.

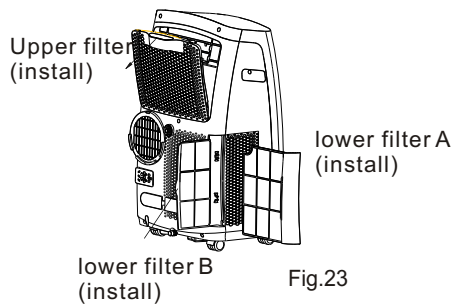
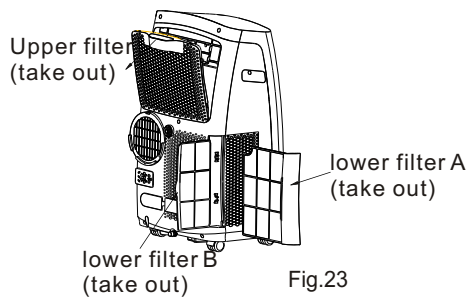

CARE AND MAINTENANCE

IMPORTANT:

- 1) Be sure to unplug the unit before cleaning or servicing.
- 2) Do not use gasoline, thinner or other chemicals to clean the unit.
- 3) Do not wash the unit directly under a tap or using a hose. It may cause electrical danger.
- 4) If the power cord is damaged, it should be repaired by manufacture or its agency.

1. Air filter

- Clean the air filter at least once every two weeks to prevent inferior fan operation because of dust.

- Removal

This unit has three filters. Take the upper filter out along the the arrow direction (Fig.23), then take the filter down. Take out the lower filter A, then take out the lower filter B. as shown in Fig.23.

- Cleaning

Wash the air filter by immersing it gently in warm water (about 40°C/104°F) with a neutral detergent. Rinse the filter and dry it in a shady place.

- Mounting

Install the upper air filter and the lower filter B, then install the lower filter A after cleaning (see Fig.24).

2. Unit enclosure

- Use a lint-free cloth soaked with neutral detergent to clean the unit enclosure. Finished by a dry clean cloth.

3. Unit idle for a long time

- Remove the rubber plug at the back of the unit and attach a hose to drain outlet. Place the open end of the hose directly over the drain area in your basement floor (See Fig.20 & 21).
- Remove the plug from the bottom drain outlet, all the water in the bottom tray would drain out (See Fig.22).
- Keep the appliance running on FAN mode for half a day in a warm room to dry the appliance inside and prevent mold forming.
- Stop the appliance and unplug it, wrapped the cord and bundle it with the tape. Remove the batteries from the remote controller.
- Clean the air filter and reinstall it.

TROUBLESHOOTING TIPS

TROUBLE SHOOTING

TROUBLES	POSSIBLE CAUSES	SUGGEST REMEDIES
1. Unit does not Start when Pressing on/off Button	- P1 appears in the display window	Drain the water in the bottom tray.
	- Room temperature is lower than the set temperature.(Cooling mode)	Reset the temperature.
2. Not cool enough	- The windows or doors in the room are not closed.	Make sure all the windows and doors are closed.
	- There are heat sources inside the room.	Remove the heat sources if possible.
	- Exhaust air duct is not connected or blocked.	Connect the duct and make sure it can function properly.
	- Temperature setting is too high.	Decrease the set temperature.
	- Air filter is blocked by dust.	Clean the air filter.
4. Noisy or vibration	- The ground is not level or not flat enough.	Place the unit on a flat, level ground if possible.
5. Gurgling sound	- The sound comes from the flowing of the refrigerant inside the air-conditioner.	It is normal.
6. Power shut off at Heating mode	- The automatic over heat protection function. When the temperature at the air outlet exceed 70°C/158°F, the device will stop.	Switch on again after the unit has cool down.

AIR CONDITIONER WARRANTY

Your product is protected by this warranty:

Warranty service must be obtained from Midea Consumer Services or an authorized Midea servicer.

	WARRANTY PERIOD	MIDEA, THROUGH ITS AUTHORIZED SERVICERS, WILL:	THE CONSUMER WILL BE RESPONSIBLE FOR:
FULL ONE-YEAR WARRANTY	One year from original purchase date	Pay all costs for repairing or replacing parts of this appliance which prove to be defective in materials or workmanship.	Transportation and costs of service calls that are listed under NORMAL RESPONSIBILITIES OF THE CONSUMER*
LIMITED 2 ND 5 TH YEAR WARRANTY (sealed system)	Second through fifth years from original purchase date	Repair or replace any parts in the Sealed Refrigeration System (compressor, condenser, evaporator and tubing) proves to be defective in materials workmanship.	Diagnostic, removal, transportation and reinstallation costs required because of service. Costs for labor, parts and transportation other than with respect to the Sealed Refrigeration System.

Midea replacement parts shall be used and will be warranted only for the period remaining on the original warranty.

NORMAL RESPONSIBILITIES OF THE CONSUMER*

This warranty applies only to products in ordinary household use, and the consumer is responsible for the items listed below:

1. Proper use of the appliance in accordance with instructions provided with the product.
2. Proper installation by an authorized service professional in accordance with instructions provided with the appliance and in accordance with all local plumbing, electrical and / or gas codes.
3. Proper connection to a grounded power supply of sufficient voltage, replacement of blown fuses, repair of loosen connections or defects in house wiring.
4. Expenses for making the appliance accessible for servicing.
5. Damages to finish after installation.

EXCLUSIONS

This warranty does not cover the following:

- 1) Failure caused by damage to the unit while in your possession (other than damage caused by defect or malfunction), by its improper installation, or by unreasonable use of the unit, including without limitation, failure to provide reasonable and necessary maintenance or to follow the written Installation and Operating Instructions.
- 2) Damages caused by services performed by persons other than authorized Midea servicers; use of parts other than Midea replacement parts; obtained from persons other than such Midea customer service; or external causes such as abuse, misuse, inadequate power supply.
- 3) If the unit is put to commercial, business, rental, or other use or application other than for consumer use, we make no warranties, express or implied, including but not limited to, any implied warranty of merchantability or fitness for particular use or purpose.
- 4) Products without original serial numbers or products that have serial numbers which have been altered or cannot be readily determined.

Note: Some states do not allow the exclusion or limitation of incidental or consequential damages. So this limitation or exclusion may not apply to you.

IF YOU NEED SERVICE

Keep your bill of sale, delivery slip, or some other appropriate payment record.

The date on the bill established the warranty period should service be required.

If service is performed, it is your best interest to obtain and keep all receipts.

This written warranty gives you specific legal rights. You may also have other rights that vary from state to state.

Service under this warranty must be obtained by following these steps, in order:

1. Contact Midea Consumer Services or an authorized Midea servicer at 1-866-646-4332
2. If there is a question as to where to obtain service, contact our consumer relations Department.

The design and specifications are subject to change without prior notice for product improvement. Consult with the sales agency or manufacturer for details.

AIRE ACONDICIONADO PORTATIL

Keystone™

MANUAL DEL USUARIO

ENGLISH & ESPAÑOL



**Model: KSTAP12CG
KSTAP14CG**

En este manual usted puede encontrar muchas indicaciones útiles sobre cómo usar y mantener su aire acondicionado de manera correcta. Únicamente algunos cuidados preventivos en su máquina puede ahorrarle mucho tiempo y dinero durante la vida de su aire acondicionado. Antes del uso de este producto, por favor lea las instrucciones con cuidadosamente y guarde este manual para el uso en el futuro.

Leer este manual

En el interior usted encontrará muchos consejos útiles sobre cómo utilizar y mantener su acondicionador de aire. Sólo un poco de cuidado preventivo por su parte puede ahorrarle mucho tiempo y dinero durante la vida de su acondicionador de aire. Encontrará muchas respuestas a problemas comunes en la tabla de consejos para solucionar problemas. Si revisa primero nuestra Tabla de Consejos para Solucionar Problemas, posiblemente no necesita llamar al servicio técnico.

! PRECAUCIÓN!

- Este aparato puede ser utilizado por niños de 8 años o más y personas con capacidad física, sensorial o mental reducida o a falta de experiencia y conocimientos que hayan recibido supervisión o instrucción relativa al uso del aparato de una manera segura y comprenden los riesgos involucrados. Los niños no deben jugar el aparato. La limpieza y mantenimiento no serán hechos por niños sin supervisión. (Aplicable a los países europeos)
- Este aparato no está diseñado para ser usado por personas (incluidos niños) con capacidad física, sensorial o mental reducida, o a falta de experiencia y conocimientos, a menos que se les ha dado la supervisión o instrucción relativa al uso del aparato por una persona responsable de su seguridad. (aplicable a otros países con excepción de los países europeos)
- Los niños deben ser supervisados para garantizar que no jueguen con el aparato.
- Si el cable de alimentación está dañado, debe ser reemplazado por el fabricante, su agente de servicio o personal cualificado del mismo modo, con el fin de evitar un peligro.
- El aparato debe ser instalado de acuerdo con las regulaciones nacionales de cableado.
- No utilice el acondicionador de aire en un cuarto húmedo como un baño o lavadero.
- El aparato con calentador eléctrico deberá tener por lo menos 1 metro de espacio a los materiales combustibles.
- Póngase en contacto con el técnico de servicio autorizado para reparación o mantenimiento de esta unidad.
- Póngase en contacto con el instalador autorizado para instalar esta unidad.

CONTENIDOS

MANEJO DE RESIDUOS

Manejo de residuos.....2

INSTRUCCIONES DE SEGURIDAD

Normas de seguridad.....3

Condición de funcionamiento.....3

Información eléctrica.....4

IDENTIFICACIÓN DE PIEZAS

Accesorios.....4

Nombres de las piezas.....5

CARACTERÍSTICAS DEL AIRE ACONDICIONADO

Instrucciones de operación de control electrónico.....6

INSTRUCCIONES DE OPERACIÓN

Instrucciones de operación.....7

INSTRUCCIONES DE INSTALACIÓN

Ubicación.....9

Instalación del kit para ventana.....9

Instalación de la manguera de salida.....12

Drenaje de agua.....13

CUIDADO Y MANTENIMIENTO

Cuidado y mantenimiento.....14

CONSEJOS PARA SOLUCIONAR PROBLEMAS

Solucionar problemas.....15

NOTA

Los valores nominales indicados en la etiqueta de energía se basan en la condición de prueba de instalación del ducto de salida de aire no extendido sin adaptador A y B (El ducto y el adaptador A y B están listados en la tabla de accesorios del Manual de instrucciones). Consulte la figura a la derecha.

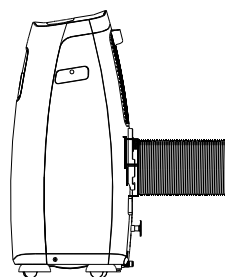

Cuando utilice este aire acondicionado en los países europeos, debe tener en cuenta la siguiente información:

ELIMINACIÓN: No deseche este producto en la basura doméstica. Es necesario que estos desechos se separen para recibir un tratamiento especial.

Está prohibido desechar este dispositivo como basura doméstica. Para su eliminación, existen diversas posibilidades:

- A) La municipalidad ha establecido sistemas de recolección de residuos electrónicos gratuitos para los usuarios.
- B) Cuando compre un producto nuevo, el vendedor recibirá el producto viejo sin cargo.
- C) El fabricante recibirá el dispositivo viejo para su desecho sin costo alguno para el usuario.
- D) Ya que los productos contienen recursos de valor, pueden ser vendidos a vendedores de chatarra.

El desecho de desperdicios en bosques y áreas naturales pone en peligro la salud cuando las sustancias peligrosas se filtran hacia las aguas subterráneas y llegan a la cadena de alimentos.

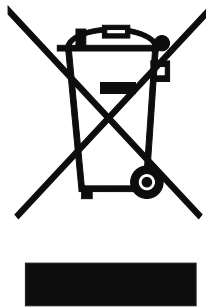

INSTRUCCIONES DE SEGURIDAD

Normas de seguridad

Para prevenir lesiones al usuario u otras personas y daños a la propiedad, siga las siguientes instrucciones. El uso incorrecto debido al incumplimiento de las instrucciones puede causar lesiones o daños.

⚠ Haga esto

- El aire acondicionado debe utilizarse de modo tal que esté protegido de la humedad, por ejemplo, condensación, salpicaduras, etc. No coloque ni almacene el aire acondicionado en un lugar donde pueda caerse al agua o en cualquier otro líquido. Desenchufe de inmediato.
- Siempre transporte el aire acondicionado en posición vertical y posicónelo en una superficie nivelada y estable durante su uso.
- Apague el producto cuando no esté en uso.
- Siempre contacte a una persona calificada para realizar las reparaciones y asegúrese de desenchufar la unidad antes de realizar cualquier reparación. Si el cable de alimentación está dañado, debe ser reparado por un reparador calificado.
- Mantenga un paso de aire de al menos 30 cm alrededor de la unidad entre las paredes, muebles y cortinas.
- Si el aire acondicionado se tumba durante el funcionamiento, apague la unidad y desenchúfela del suministro de energía de inmediato.

⊘ Nunca haga esto

- No opere el aire acondicionado en una habitación húmeda.
- como baños o lavaderos.
- No toque la unidad con las manos o pies mojados y si está descalzo.
- Presione los botones del panel de control solo con los dedos.
- No quite ninguna cubierta fija. Nunca utilice este dispositivo si no está funcionando correctamente o si se ha caído o dañado.
- Nunca utilice el enchufe para encender o apagar la unidad. Utilice siempre el interruptor en el panel de control.
- No cubra ni obstruya las rejillas de entrada y salida. No utilice químicos peligrosos para limpiar la unidad ni permita que estos entren en contacto con la misma. No utilice la unidad en presencia de sustancias inflamables o vapores tales como alcohol, insecticidas, petróleo, etc.
- No permita que los niños operen la unidad sin supervisión.
- No utilice este producto para otras funciones a parte de las descritas en este manual de instrucciones.

Ahorro de energía

- Use la unidad en una habitación del tamaño recomendado.
- Ubique la unidad en un lugar donde ningún mueble obstruya el flujo de aire.
- Mantenga las persianas/cortinas cerradas durante las horas más soleadas del día.
- Mantenga los filtros limpios.
- Mantenga las puertas y ventanas cerradas para mantener el aire fresco dentro y el aire caliente afuera.

Condición de funcionamiento

- El aire acondicionado debe ser operado dentro del rango de temperatura indicado debajo:

MODO	TEMPERATURA DE LA HABITACIÓN
FRÍO	17°C(62°F)~35°C(95°F)
SECO	13°C(55°F)~35°C(95°F)
CALOR (tipo bomba de calor)	5°C(41°F)~30°C(88°F)
CALOR (tipo calor eléctrico)	≤30 C/88 F

Herramientas sugeridas para instalación del kit para ventana

1. Destornillador(Phillips tamaño mediano)
2. Cinta métrica o regla
3. Cuchillo o tijeras
4. Sierra (En caso de que el kit para ventana necesite ser cortado porque la ventana es muy angosta para una instalación directa).

IDENTIFICACIÓN DE PIEZAS

▲ ADVERTENCIA Para su seguridad

- No almacene ni utilice gasolina u otros vapores y líquidos inflamables en los alrededores de este u otro dispositivo.
- Evite peligros de incendios o choque eléctrico. No use alargadores o adaptadores. No quite ninguna punta del cable de alimentación.

▲ ADVERTENCIA Información eléctrica

- Asegúrese de que el servicio eléctrico sea adecuado para el modelo que eligió. Puede encontrar esta información en la placa de serie que se encuentra en la parte lateral del gabinete y detrás de la rejilla.
- Asegúrese de que el aire acondicionado esté correctamente conectado a tierra. Para minimizar los riesgos de choques o incendios, una correcta conexión a tierra es de suma importancia. El cable de alimentación está equipado con un enchufe a tierra de tres patas para protección contra peligros de choques eléctricos.
- El aire acondicionado debe utilizarse con un tomacorriente de la pared con conexión a tierra apropiada. Si el tomacorriente de la pared que desea utilizar no tiene una conexión a tierra adecuada o no está protegido por un fusible de retardo o disyuntor, haga que un electricista calificado instale el tomacorriente apropiado.
- Asegúrese de que el tomacorriente sea accesible luego de la instalación de la unidad.

Accesorios:

PIEZAS:	NOMBRE DE LAS PIEZAS:	CANTIDAD:
<p style="text-align: center;">or</p>	Manguera de salida y Adaptador A y Adaptador B (boca plana o boca redonda: depende del modelo) Kit deslizante para ventana y perno	1 set
	Adaptador de salida A para pared(✖)	1 pieza
	Adaptador B(boca redonda)(✖)	1 pieza
	Enchufe de extensión y tornillo de madera(✖)	4 piezas
	Sello de espuma	3 piezas
	Control remoto y batería (solo para modelos con control remoto)	1 pieza
	Manguera de drenaje(✖) y adaptador para manguera de drenaje(✖)	1 pieza

NOTA: Piezas opcionales(✖), algunos modelos no poseen.

- Verifique que todos los accesorios estén incluidos en el paquete y consulte las instrucciones de instalación para su uso.

NOTA: Todas las ilustraciones en este manual solo son a modo de explicación. Su aire acondicionado puede ser un poco diferente. La forma actual prevalecerá.

IDENTIFICACIÓN DE PIEZAS



Imagen 1

NOMBRE DE LAS PIEZAS Frente

- ❶ Panel de operación
- ❷ Rejilla horizontal (gira automáticamente)
- ❸ Yeso
- ❹ Manija para llevar (ambos lados)

Parte trasera

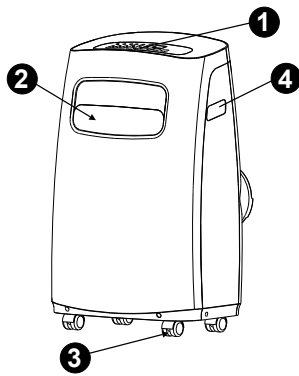

Imagen 2

- ❺ Filtro de aire superior (Detrás de la rejilla)
- ❻ Entrada de aire superior
- ❼ Salida de aire
- ❽ Enchufe de alimentación (usar solo cuando se almacena la unidad)
- ❾ Salida de drenaje (solo para modelo de calor por bomba)
- ❿ Hebilla para cable de alimentación (usar solo cuando se almacena la unidad)
- ⓫ Salida del cable de alimentación
- ⓬ Salida de drenaje de la bandeja inferior
- ⓭ Filtro de aire inferior (detrás de la rejilla)
- ⓮ Entrada de aire inferior
- ⓯ Salida de drenaje

CARACTERÍSTICAS DEL AIRE ACONDICIONADO

INSTRUCCIONES DE OPERACIÓN DEL CONTROL ELECTRÓNICO

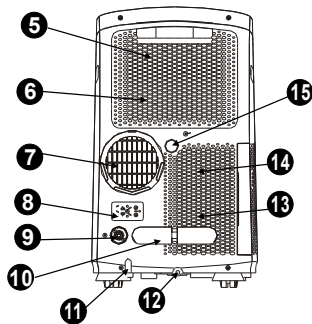
Antes de comenzar, familiarícese con el panel de control y el control remoto y todas sus funciones, luego siga el símbolo para las funciones que desee.

La unidad puede ser controlada por el panel de control o con el control remoto.

NOTA: Este manual no incluye Operaciones del control remoto, consulte <<Instrucciones del control remoto>> adjunto a la unidad para obtener más información.

PANEL DE OPERACIÓN DE AIRE ACONDICIONADO

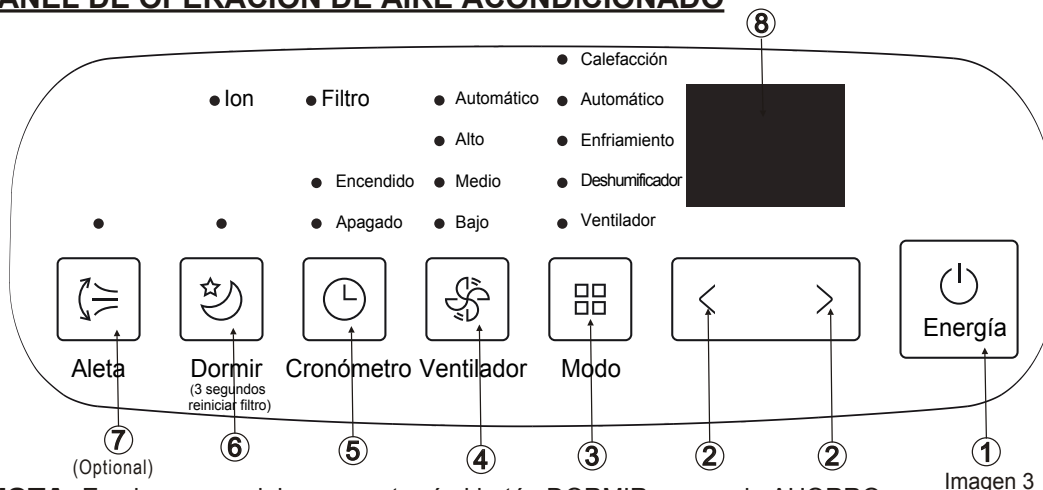

NOTA: En algunos modelos, encontrará el botón DORMIR en vez de AHORRO.

1 Botón ENCENDIDO

Encender/apagar.

2 Botones ARRIBA (+) y ABAJO (-)

Para ajustar (aumentar/bajar) La configuración de temperatura en incrementos de 1C/2F (o 1 F) en un rango de 17 C/62 F a 30 C/88 F (o 86 F) o la configuración del TEMPORIZADOR en un rango de 0~24 horas.

NOTA: Presione este botón por 3 segundos para iniciar la característica ION. El generador de iones de iniciará y ayudará a remover el polen y las impurezas del aire y las retendrá en el filtro. Vuelva a presionarlo por 3 segundos y la característica ION se detendrá.

3 Botón de selección de MODO

elecciona el modo correcto de operación. Cada vez que presiona el botón, se selecciona un modo en secuencia: AUTO, FRÍO, SECO, VENTILADOR y CALOR (los modelos de refrigeración no lo poseen). La luz indicadora de modo se ilumina de acuerdo con las diferentes configuraciones de modo.

4 Botón VENTILADOR/ION (ION es opcional)

Controla la velocidad del ventilador. Presione para seleccionar la velocidad del ventilador en cuatro pasos: BAJO, MED, ALTO y AUTO.

NOTA: El control puede mostrar la con los botones + & - La luz indicadora de encendido/apagado del temporizador temperatura en grados Fahrenheit o Celsius. Para convertir de uno a otro, presione y mantenga presionado los botones Arriba y Abajo al mismo tiempo, por 3 segundos.on/of ssettings.

5 Botón TEMPORIZADOR

Utilice este botón para iniciar el programa de tiempo de arranque de ENCENDIDO AUTOMÁTICO Y APAGADO AUTOMÁTICO, en conjunto.

6 SLEEP(ECO)/FILTER button

Para iniciar la operación DORMIR/AHORRO. **NOTA:** Luego de 250 horas de operación, la luz indicadora del filtro de ilumina. Esta característica es un recordatorio de que se debe limpiar el filtro de aire para un funcionamiento más eficaz. Presione el botón dormir se ilumina de acuerdo con las configuraciones de encendido/apagado. por 3 segundos para cancelar el recordatorio.

7 Botón ALETA

(Disponible para todos los modelos solo con la característica de aleta automática)

Para iniciar la función de aleta oscilante. Cuando la función está ENCENDIDA, presione el botón ALETA para detener la aleta en el ángulo deseado. La luz indicadora de la velocidad del ventilador se ilumina de acuerdo con las diferentes configuraciones de ventilador.

8 Pantalla LED

Muestra la temperatura configurada en °C o OF y las configuraciones de temporizador automático. Cuando la unidad se encuentra en modo SECO o VENTILADOR, muestra la temperatura de la habitación.

INSTRUCCIONES DE FUNCIONAMIENTO

Códigos de error y código de protección:

- E1-** Error del sensor de temperatura del ambiente. Desenchufe la unidad y vuelva a enchufarla. Si el error se repite, llame al servicio técnico.
- E2-** Error en el sensor de temperatura del evaporador: desenchufe la unidad y vuelva a enchufarla. Si el error persiste, llame al servicio técnico.
- E3-** Error en el sensor de temperatura del condensador. Desenchufe la unidad y vuelva a enchufarla. Si el error persiste, llame al servicio técnico (para algunos modelos).
- E4-** Error de comunicación con el panel de la pantalla. Desenchufe la unidad y vuelva a enchufarla. Si el error persiste, llame al servicio técnico.
- EC-** Mal funcionamiento detectado, pérdida de refrigerante. Desenchufe la unidad y vuelva a enchufarla. Si el error persiste, llame al servicio técnico.
- E7-** Mal funcionamiento cruzado cero. Desenchufe la unidad y vuelva a enchufarla. Si el error se repite, llame al servicio técnico.
- P1-** La bandeja de la parte inferior está llena. Conecte la manguera de drenaje y drene el agua recolectada. Si la protección persiste, llame al servicio técnico.

9 Función FOLLOW ME/SENSOR DE TEMPERATURA (opcional)

NOTA: Esta función **SOLO** se puede activar desde el control remoto. El control remoto funciona como un termostato remoto y permite controlar la temperatura precisa del lugar.

Para activar la función Follow Me/Sensor de Temp, apunte el control remoto hacia la unidad y presione el botón Follow Me/Sensor de Temp. La pantalla de control remoto muestra la temperatura del lugar. El control remoto enviará la señal al aire acondicionado en intervalos de 3 minutos hasta que vuelva a presionar el botón Follow Me/Sensor de temp. Si la unidad no recibe la señal Follow Me/Sensor de temp. durante intervalos de 7 minutos, la unidad emitirá un pitido para indicar que ha finalizado el modo Follow Me/Sensor de temp.

Instrucciones de funcionamiento

Funcionamiento ENFRIAMIENTO

- Presione el botón "MODO" hasta que se encienda la luz del indicador "ENFRIAMIENTO".
- Presione los botones "AJUSTE" "+" o "-" para seleccionar la temperatura de la habitación deseada. La temperatura se puede establecer en un rango de 17°C a 30°C/62°F a 88°F (o 86°F).
- Presione el botón "VELOCIDAD DEL VENTILADOR" para elegir la velocidad del ventilador.

Funcionamiento CALEFACCIÓN

(solo para los modelos sin enfriamiento)

- Presione el botón "MODO" hasta que se encienda la luz del indicador "CALEFACCIÓN".
- Presione los botones "AJUSTE" "+" o "-" para seleccionar la temperatura de la habitación deseada. La temperatura se puede establecer en un rango de 17°C a 30°C/62°F a 88°F (o 86°F).
- Presione el botón "VELOCIDAD DEL VENTILADOR" para elegir la velocidad del ventilador. En algunos modelos, no se puede regular la velocidad del ventilador en el modo CALEFACCIÓN.

Funcionamiento DESHUMIFICADOR

- Presione el botón "MODO" hasta que se encienda la luz del indicador "DESHUMIFICADOR".
- En este modo no puede seleccionar la velocidad del ventilador o regular la temperatura. El motor del ventilador funciona a velocidad BAJA.
- Mantenga las ventanas y puertas cerradas para un mejor efecto deshumificador.
- No coloque el ducto hacia la ventana.

Funcionamiento AUTOMÁTICO

- Cuando establece al aire acondicionado en el modo AUTOMÁTICO, seleccionará calefacción (solo en modelos sin enfriamiento), o funcionamiento solo en ventilador dependiendo de la temperatura que ha seleccionado y de la temperatura de la sala.
- El aire acondicionado controlará de forma automática que la temperatura de la sala se encuentre alrededor de la temperatura establecida.
- En el modo AUTOMÁTICO, no puede seleccionar la velocidad del ventilador.

Funcionamiento VENTILADOR

- Presione el botón "MODO" hasta que se encienda la luz del indicador "VENTILADOR".
- Presione el botón "VELOCIDAD DEL VENTILADOR" para elegir la velocidad del ventilador. No se puede regular la temperatura.
- No coloque el ducto hacia la ventana.

Funcionamiento CRONOMETRO

- Cuando la unidad está encendida, presione el botón CRONOMETRO para iniciar el programa de apagado automático, la luz del indicador CRONOMETRO APAGADO se iluminará. Presione el botón ARRIBA o abajo para seleccionar el tiempo deseado. Presione nuevamente el botón CRONOMETRO dentro de los cinco segundos, para iniciar el programa de apagado automático. Y la luz del indicador del CRONOMETRO ENCENDIDO se iluminará. Presione los botones hacia arriba o abajo para seleccionar el tiempo deseado para que comience el encendido automático.

INSTRUCCIONES DE FUNCIONAMIENTO

- El sistema automáticamente revertirá para mostrar la configuración de temperatura previa si no hay funcionamiento en un período de tiempo de cinco segundos.
- Encender o apagar la unidad en cualquier momento o regular la configuración del cronómetro a 0.0 se cancelará el programa del cronómetro Encendido/Apagado del programa automático.
- Cuando hay mal funcionamiento, también se cancelará el programa de Encendido/Apagado automático.
- Cuando la unidad está apagada, presione el botón CRONÓMETRO para iniciar el programa de ENCENDIDO automático, presione nuevamente dentro de los cinco segundos para iniciar el programa de APAGADO automático.
- Presione o mantenga sostenido el botón ARRIBA o ABAJO para cambiar el tiempo automático 0.5 incrementando las horas, hasta 10 horas, luego incrementos de 1 hora hasta 24 horas. El control hará una cuenta regresiva del tiempo restante hasta el momento del inicio.

Aleteo automático



Imagen4

Funcionamiento DORMIR/AHORRO

Presione este botón, la temperatura seleccionada se incrementará (enfriamiento) o disminuirá (calefacción) por 1°C/2°F (o 1°F) en 30 minutos. Esta temperatura se incrementará (enfriamiento) o disminuirá (calefacción) por otros 1°C/2°F (o 1°F) luego de 30 minutos adicionales. Esta nueva temperatura se mantendrá por 7 horas antes de que vuelva a la temperatura original seleccionada. Así se finaliza el modo Dormir/Ahorro y la unidad continuará funcionando como se programa originalmente.

NOTA: Esta función no se encuentra disponible en el modo VENTILADOR o DESHUMIFICADOR.

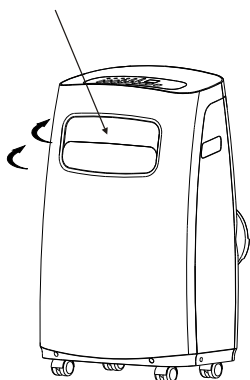
Otras características

Reinicio automático (en algunos modelos)

Si la unidad se apaga inesperadamente debido a un corte de luz, se reiniciará automáticamente con la configuración de función previa cuando vuelva la energía.

Espere 3 minutos antes de volver a poner en funcionamiento la unidad.

Una vez que la unidad se detuvo, no podrá volver a funcionar en los próximos 3 minutos. Esto es proteger la unidad. El funcionamiento se restablecerá luego de 3 minutos.

Regular el flujo de aire

Se puede ajustar la aleta de forma automática.

Regular la dirección del flujo de aire de forma automática (Imagen 4):

- Cuando se ENCIENDE, la aleta se abre por completo. Presione el botón ALETA en el panel o en control remoto para iniciar la función aleta automática.
- La aleta se moverá de arriba a abajo.
- No regule la aleta de forma manual.

INSTRUCCIONES DE INSTALACIÓN (opcional)

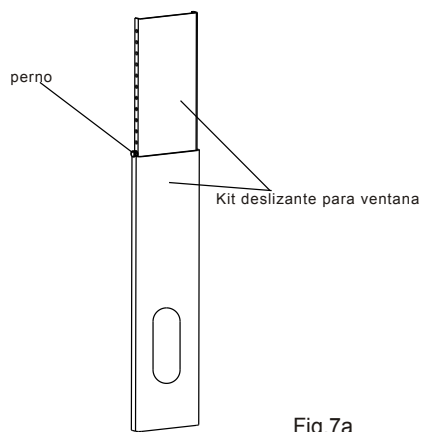
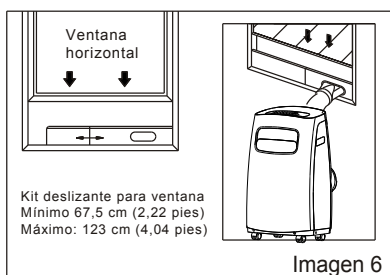
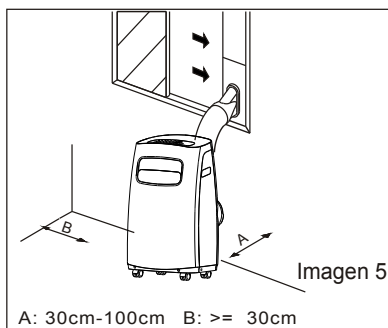

INSTRUCCIONES DE INSTALACIÓN

Ubicación

- e debe ubicar al aire acondicionado sobre un lugar firme para minimizar el ruido y la vibración. Para que la posición sea segura, coloque la unidad en un piso suave a nivel lo suficientemente fuerte para soportar la unidad.
- La unidad cuenta con yeso para ayudar la colocación, pero solo deben utilizarse en superficies planas y suaves. Tenga cuidado cuando los utilice sobre alfombras. No coloque la unidad sobre objetos.
- La unidad se debe colocar en un lugar en un lugar dentro del alcance de un enchufe con puesta a tierra.
- Nunca coloque obstáculos cerca de la entrada o salida de aire de la unidad.
- Deje un espacio de 30 a 100 cm entre la pared y la unidad para que el aire acondicionado sea eficiente.

Instalación del kit deslizante para ventana

El kit deslizante para ventana se diseñó para encastrar con la mayoría de las aplicaciones de ventanas verticales y horizontales. Sin embargo, puede ser necesario para improvisar/modificar algunos aspectos de los procedimientos de instalación para ciertos tipos de ventanas. Consulte las imágenes 6 y 7, para conocer la apertura máxima y mínima de la ventana. Se puede fijar el kit deslizante para ventana con un perno (consulte Imagen 7a).

Nota: Si la abertura de la ventana es menor al mínimo mencionado del kit deslizante para ventana, corte aquella con un orificio para que quepa en la abertura de la ventana. Nunca retire el orificio del kit deslizante para ventana.

INSTRUCCIONES DE INSTALACIÓN (opcional)

Instalación en una ventana con dos aberturas



Imagen 8



Imagen 9

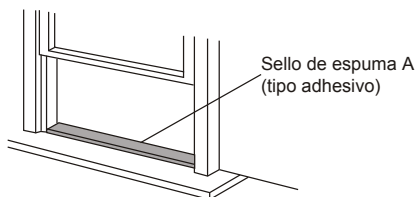

Imagen 10.

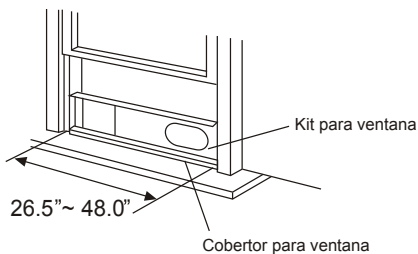

Imagen 11

1. Corte el sello de espuma (tipo adhesivo) en un tamaño correcto y adjúntelo al cobertor de la ventana. Imagen 8

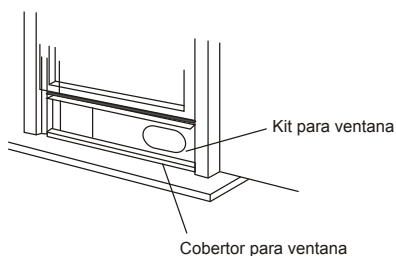
2. Adjunte el kit deslizante para ventana al cobertor de la ventana. Ajuste el tamaño del kit deslizante para ventana de acuerdo al ancho de la ventana, acorte el kit regulable para ventana si el ancho de la misma es menos a 26,5 pulgadas. Abra la ventana y coloque el kit deslizante para ventana en el cobertor de la ventana. Imagen 9

3. Corte el sello de espuma (tipo adhesivo) al largo apropiado y adjúntelo a la parte superior de la ventana. Como se muestra en la Imagen 10.

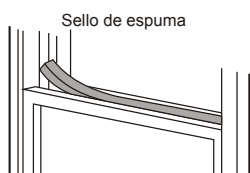
4. Cierre la ventana.

5. Corte el sello espuma al largo apropiado y selle la brecha entre la parte superior y la parte inferior de la ventana. Como se muestra en la Imagen 11.

INSTRUCCIONES DE INSTALACIÓN (opcional)



Imagen 12



Imagen 13

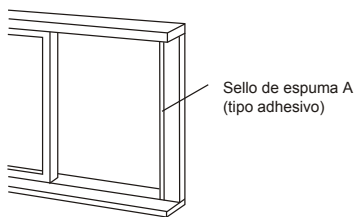

Imagen 14

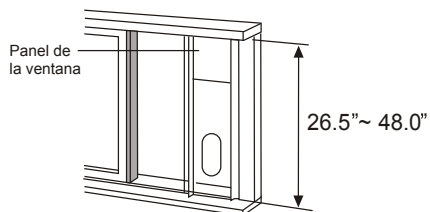

Imagen 15

Instalación en una ventana deslizante con bastidor

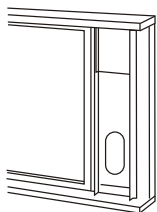
1. Corte el sello de espuma (tipo adhesivo) en un tamaño correcto y adjúntelo al marco de la ventana. Consulte Imagen 12
2. Adjunte el kit deslizante para ventana al cobertor de la ventana. Ajuste el tamaño del kit deslizante para ventana de acuerdo al ancho de la ventana, acorte el kit regulable para ventana si el ancho de la misma es menos a 26,5 pulgadas. Abra la ventana y coloque el kit deslizante para ventana en el cobertor de la ventana. Consulte Imagen 13.
3. Corte el sello de espuma (tipo adhesivo) al largo apropiado y adjúntelo a la parte superior de la ventana. Como se muestra en la Imagen 14.
4. Cierre la ventana deslizante.
5. Corte el sello espuma al largo apropiado y selle la brecha entre la parte superior y la parte inferior de la ventana. Como se muestra en la Imagen 15.

NOTA: Todas las ilustraciones en este manual solo son a modo de explicación. La unidad puede ser un poco diferente. La forma actual prevalecerá.

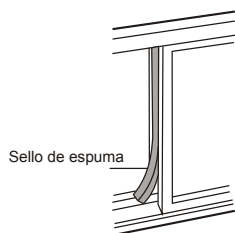
INSTRUCCIONES DE INSTALACIÓN



Imagen 16a



Imagen 16b

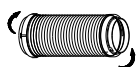

Imagen 17

Instalación de la manguera de salida:

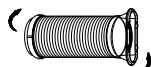
La manguera de salida y el adaptador se deben instalar o retirar de acuerdo con el modo de uso.

Modo ENFRIAMIENTO, CALEFACCIÓN (tipo bomba de calor) o AUTOMÁTICO	Instalar
Modo VENTILADOR,	Retirar

1. Instale el adaptador B y el adaptador I en la manguera de salida como se muestra en las imágenes 16a y 16b. Consulte las páginas anteriores para la instalación del kit de ventana.
2. Vuelva a insertar el gancho en la manguera de salida en el asiente del orificio de la salida de aire y desenrolle la manguera de salida siguiendo la flecha de dirección (consulte imagen 17) para la instalación.

La manguera de salida se puede instalar en la pared

(No sirve para unidades sin adaptador A, tapones de expansión y tornillos para madera de los accesorios).

1. Prepare un orificio en la pared. Instale la salida del adaptador A en la pared (exterior) utilizando 4 tapones de expansión y tornillos para madera, deben estar asegurados. (Consulte Imagen 18)
2. Adjunte la manguera de salida al adaptador A de salida de la pared.



Imagen 18

Nota:

Cubra el orificio utilizando la tapa del adaptador cuando no está en uso.

- La manguera de salida puede comprimirse o expandirse de forma moderada de acuerdo con los requisitos de instalación, pero se recomienda mantener la longitud de la manguera al mínimo.

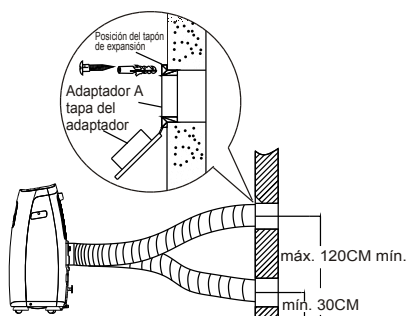
IMPORTANTE:

NO DOBLE DE MÁS LA MANGUERA DE SALIDA (CONSULTE Imagen 19)



Imagen 19

⚠ PRECAUCIÓN:

Asegúrese que no haya algún obstáculo en la entrada de aire de la manguera de salida (en un rango de 500 mm) para que el sistema de salida funcione correctamente.

INSTRUCCIONES DE INSTALACIÓN

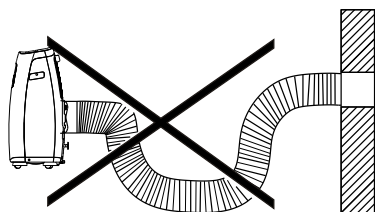
Retire el tapón del drenaje superior

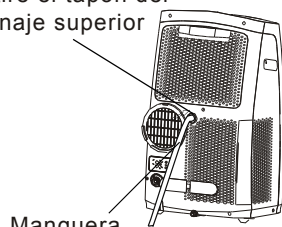

Manguera de drenaje continuo



Imagen 20a

Retire el tapón del drenaje inferior

Manguera de drenaje continuo del adaptador de la manguera de drenaje



Imagen 20b

Levantamiento de entrega < 1.8 m
adaptador de la manguera de drenaje

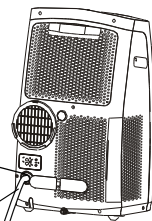

Imagen 21a

adaptador de la manguera de drenaje



Imagen 21b

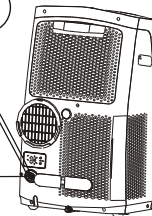

Imagen 22

Drenaje de agua:

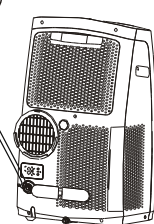
- En el modo deshumificador, retire el tapón de drenaje superior en la parte trasera de la unidad, instale el conector del drenaje (reparador hembra universal 5/8) con 3/4 manguera (comprar). Para los modelos que no cuentan con un conector de drenaje, adjunte la manguera de drenaje al orificio. Coloque el extremo abierto de la manguera sobre el área de drenaje del piso. Consulte la Imagen 20a.

- En el modo bomba de calefacción, retire el tapón de drenaje inferior en la parte trasera de la unidad, instale el conector del drenaje (reparador hembra universal 5/8) con 3/4 manguera (comprar). Para los modelos que no cuentan con un conector de drenaje, adjunte la manguera de drenaje al orificio. Coloque el extremo abierto del adaptador de la manguera directamente sobre el área de drenaje en el piso. Consulte la Imagen 20b.

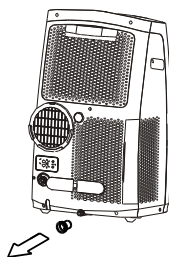
NOTA: Asegúrese que la manguera esté bien colocada para que no haya pérdidas. Direcione la manguera hacia el drenaje, así no queden enredos que detengan el flujo de agua. Coloque el extremo de la manguera en el drenaje y asegúrese de que el extremo de la manguera quede hacia abajo para que el agua fluya (consulte imágenes 20a, 20b, 21a). Nunca permita que se levante (consulte imagen 21b).

- Cuando el nivel del agua en la bandeja inferior alcanza el nivel predeterminado, la unidad emitirá 8 pitidos y la pantalla digital del área mostrará P1. En este momento el proceso del aire acondicionado/deshumificador se interrumpirá inmediatamente. Sin embargo, el motor del ventilador continuará funcionando (esto es normal). Con cuidado mueva la unidad a un lugar seco, retire el enchufe del drenaje inferior y permita que el drenaje fluya (Imagen 22). Vuelva a instalar el tapón del drenaje inferior y reencienda la máquina hasta que desaparezca el símbolo P1. Si el error persiste, llame al servicio técnico. NOTA: Asegúrese de volver a instalar el tapón del drenaje inferior antes de utilizar la unidad.

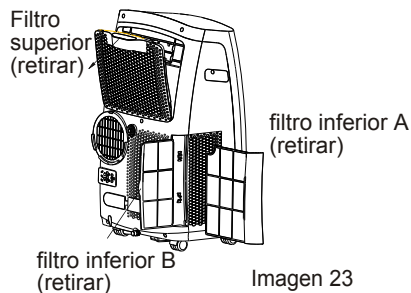
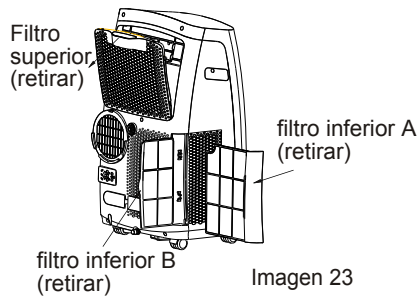

CUIDADO Y MANTENIMIENTO

IMPORTANTE:

- 1) Asegúrese de desenchufar la unidad antes de limpiarla o realizarle el servicio.
- 2) No utilice gasolina, benceno u otros químicos para limpiar la unidad.
- 3) No limpie la unidad directamente con agua corriente o utilizando una manguera. Puede causar peligro eléctrico.
- 4) Si el cable de alimentación está dañado, debe ser reparado por el fabricante o una agencia.

1. Filtro de aire

- Limpie el filtro de aire al menos una vez cada dos semanas para prevenir que el ventilador interior cause polvo.
- Retiro
Esta unidad cuenta con tres filtros. Retire el filtro superior en dirección a la flecha (Imagen 23), luego retire el filtro. Retire el filtro inferior A, luego retire el filtro inferior B como se muestra en la imagen 23.
- Limpieza
Lave el filtro de aire sumergiéndolo de forma suave en agua tibia (alrededor de los 40°C/104°F) utilizando detergente neutro. Enjuague el filtro y séquelo a la sombra.
- Montaje
Instale el filtro superior y el filtro inferior B, luego de la limpieza vuelva a instalar el filtro inferior A (consulte Imagen 24).

2. Carcasa de la unidad

- Utilice un trapo libre de pelusas humedecido con detergente neutro para limpiar la carcasa de la unidad. Termine la tarea con un trapo seco.

3. a unidad no se utiliza por un largo período de tiempo

- Retire el tapón de caucho de en la parte trasera de la unidad y adjunte una manguera a la salida del drenaje. Coloque el extremo abierto de la manguera directamente sobre el área de drenaje en el piso. (Consulte las Imágenes 20 y 21)
- Retire el tapón de la salida del drenaje inferior, toda el agua en la bandeja inferior se drenará (consulte Imagen 22).
- Mantenga el dispositivo en funcionamiento en modo VENTILADOR durante medio día en una habitación cálida y prevenir que se forme moho.
- Detenga el dispositivo y desenchúfelo, enrosque el cable y átelo con la cinta. Retire las pilas del control remoto.
- Limpie el filtro y vuelva a instalarlo.

CONSEJOS PARA SOLUCIONAR PROBLEMAS

SOLUCIONAR PROBLEMAS

PROBLEMAS	CAUSAS POSIBLES	SOLUCIONES SUGERIDAS
1. La unidad no se enciende cuando se presiona el botón encendido/apaga	- P1 aparece en la pantalla	Drene el agua de la bandeja inferior.
	- La temperatura de la sala es mejor a la temperatura establecida. (modo enfriamiento)	Vuelva a establecer la temperatura.
2. El enfriamiento es escaso	- Las ventanas o puertas de la habitación no están cerradas.	Asegúrese de que todas las ventanas y puertas estén
	- Hay fuentes de calor dentro de la habitación.	Retire todas las fuentes de calor de ser posible.
	- El ducto de aire de salida no está conectado o está bloqueado.	Conecte el ducto y asegúrese de que funcione correctamente.
	- La temperatura se estableció muy alta.	Disminuya la temperatura establecida.
	- Hay polvo bloqueando el filtro de aire.	Limpie el filtro de aire.
4. Ruido o vibración	- El piso no está nivelado o no es lo suficientemente plano.	Coloque la unidad en un piso plano, nivelado de ser posible.
5. Sonido de gorgoteo	- El sonido proviene del flujo del refrigerante dentro del aire acondicionado.	Es normal.
6. Se corta la energía en el modo Calefacción	- Se encuentra en funcionamiento la protección automática contra el sobrecalentamiento. Cuando la temperatura en la salida del aire excede 70°C/158°F, el dispositivo se detendrá.	Vuelva a encenderlo luego de que la unidad se enfríe.

EXCLUSIONES

Esta garantía no incluye los siguientes:

- 1) Fallos causados por el daño a la máquina cuando está de su propiedad (salvo los daños causados por el defecto o mala función), por la instalación no correctas, o por el uso irrazonable de la máquina, incluyendo sin limitación, fracaso de proveer responsabilidad y mantenimiento necesario o de seguir las Instrucciones de Instalación y Operación.
- 2) Daños causados por los servicios realizados por personas salvo los servidores autorizados de Midea, uso de las partes no de Midea
- 3) Si la máquina se usa en el campo comercial, de negocio, renta, o de otros propósitos salvo para el uso del cliente, no ofrecemos la garantía ni expresa ni implícita, incluido pero no limitado, cualquier garantía implícita de comercializable o adaptabilidad para el uso o propósito particular.
- 4) Los productos sin números seriales originales o los que no tiene los números seriales cuales no han sido alterados o no pueden ser reconocido fácilmente.

Nota: En algunos estados no se permite la exclusión o limitación de los daños incidentales o consecuenciales. Por lo tanto, esta limitación o exclusión podría no aplicar para usted.

SI USTED NECESITA SERVICIO

Guarde su recibo de compra, tiquete de reparto, o otros comprobantes apropiados de pago.

La fecha en el recibo estable el período de garantía que se requiere el servicio.

Si el servicio se ha realizado, será su mejor interés de obtener y guardar todos los recibos.

Esta garantía escrita le ofrece los derechos específicos legales.

Usted también puede tener otros derechos que varían entre cada estado.

El servicio bajo esta garantía debe ser obtenido por los pasos siguientes en orden.

1. Contactar a los Servicios a Cliente de Midea o a un servidor autorizado de Midea a 1-866-646-4332.
2. Si se tiene una cuestión como de donde se puede obtener servicio, contacte nuestro Departamento de Relaciones con Clientes.

El diseño y especificación se publican sin previo aviso de las mejoras del producto.
Consulte a la agencia de ventas o el fabricante sobre más informaciones.