

This Owner's Manual is provided and hosted by [Appliance Factory Parts](#).



MASTERBUILT 20100714 Owner's Manual

[Shop genuine replacement parts for MASTERBUILT
20100714](#)



[Find Your MASTERBUILT Grill Parts - Select From 589 Models](#)

----- Manual continues below -----



Masterbuilt Manufacturing, Inc.
 1 Masterbuilt Ct.
 Columbus, GA 31907
 Servicio de atención al cliente: 1-800-489-1581
 www.masterbuilt.com

SEA PARTE DE NUESTRA COMUNIDAD EN LÍNEA "DADGUM GOOD":
www.masterbuilt.com | www.dadgumthatsgood.com | www.facebook.com/masterbuilt
 Twitter @Masterbuilt @JohnMcLemore @DadgumThatsGood

MASTERBUILT ELECTRIC SMOKER STAND

For use with the following models:
 20070213, 20070312, 20071214, 20071314, 20071414, 20071514,
 20071614, 20071714, 20072112, 20072212, 20072312, 20072412,
 20072512, 20072712, 20072812, 20072912, 20100714, 20101213

Instructions For Use With Generation 2 Smokers

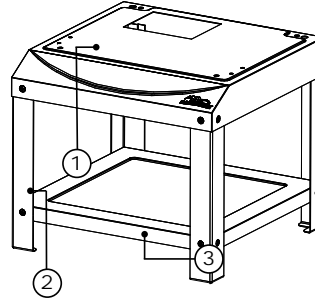

PART NO	QTY	DESCRIPTION
1	1	Tabletop
2	4	Leg
3	1	Bottom Shelf

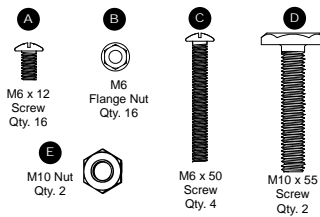

DO NOT RETURN TO RETAILER
 For Assembly Assistance, Missing or Damaged Parts
 Call: MASTERBUILT Customer Service at 1-800-489-1581.

Tools needed for assembly (not included): Phillips Head Screw Driver, Adjustable Wrench

! WARNING !

CALIFORNIA PROPOSITION 65
 This product contains chemicals, including lead and lead compounds, known to the State of California to cause cancer, birth defects or other reproductive harm.
Wash your hands after handling this product.

SMOKER STAND ASSEMBLY

STEP 1

Place bottom shelf (3) inside legs (2) as shown. Secure bottom shelf (3) to legs (2) using screws (A) and nuts (B).

Repeat step for remaining legs.

Note: Do not fully tighten hardware.

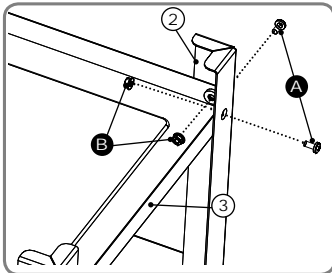

STEP 2

Position leg (2) inside tabletop (1) as shown. Secure leg (2) to tabletop (1) using screws (A) and nuts (B). Repeat step for remaining legs.

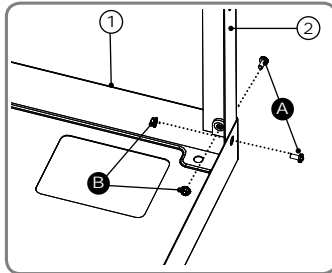

SMOKER STAND INSTALLATION

STEP 1

Carefully position smoker upside down as shown. Remove M10 footscrews (D).

Note: Remove racks, pans and trays before rotating. Place on soft surface to prevent damage. Do not disregard nut from screws (D). Save nut for step 3

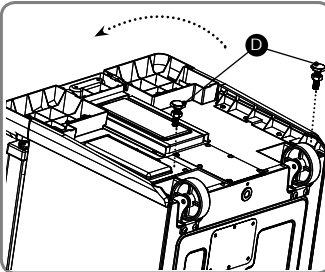

STEP 2

Position stand on top of smoker, as shown below.

Note: It is easier to assemble stand and smoker combination upside down. Position hardware (C). Leave hardware loose until M10 footscrews and M10 nut are started into the backside of the smoker body

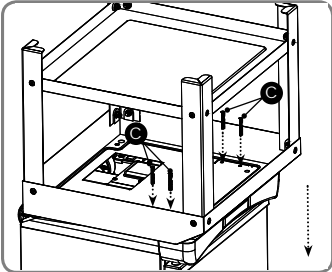

CAUTION



- DO NOT ATTEMPT TO LIFT SMOKER ALONE. GET A HELPER BEFORE BEGINNING SMOKER INSTALLATION.
- DO NOT LIFT SMOKER BY REAR HANDLE.

Masterbuilt Manufacturing, Inc. · 1 Masterbuilt Ct. Columbus, GA 31907 · Customer Service: 1-800-489-1581 · www.masterbuilt.com

INSTALACIÓN DE SOPORTE DE AHUMADOR (CONTINUACIÓN)

PASO 3

Enrosque la tuerca M10 (E) sobre el tornillo M10 (D), luego insértela por los orificios traseros del soporte de ahumador. Enrosque la segunda tuerca M10 (F) sobre el tornillo, como se muestra en la figura, y asegúrelo en la base del ahumador.

Note: Las tuercas M10 (F) son de las patas originales (F). No ajuste por completo para permitir que el tornillo M10 (D) se enrosque en la unidad. La tuerca (F) se usa para nivelar el soporte con el tornillo (D) antes de ajustar la tuerca anterior (F)

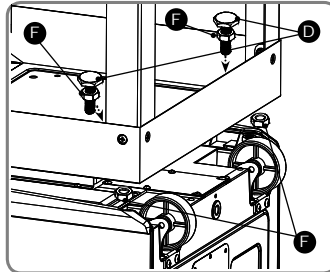

PASO 4

Comience por ajustar los tornillos (C) por la parte inferior del soporte de ahumador y dentro del cuerpo.

Comience por ajustar el tornillo (D) por la parte inferior del soporte de ahumador y dentro del cuerpo. Repita el paso en el lado opuesto.

Note: Ajuste primero los tornillos (C) antes de ajustar los tornillos (D).

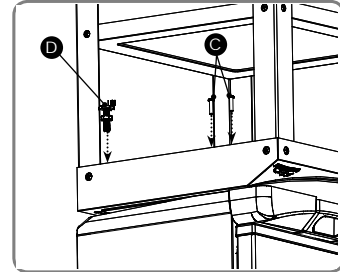

PASO 5

El tornillo M10 (D) tendrá roscas y se extenderá en la base del ahumador como se muestra en la figura

Note: La tuerca M10 (F) funciona como espaciador para nivelar el ahumador y brindar mayor estabilidad

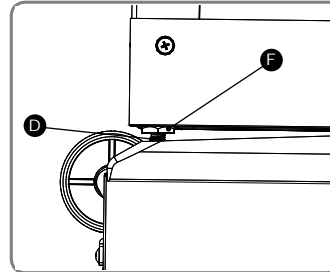

PASO 6

Vuelva a colocar el soporte de ahumador y ahumador unidos en pie. Vuelva a ajustar todos los componentes. La instalación ha finalizado.

Note: Retire las rejillas y bandejas.

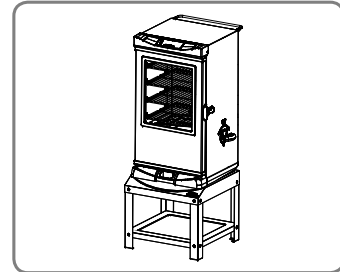

PRECAUCIÓN



- EL SOPORTE DE AHUMADOR ES SÓLO PARA USO CON AHUMADORES DESIGNADOS DE MASTERBUILT.
- NO SE SIENTE EN EL SOPORTE DE AHUMADOR.
- NUNCA MUEVA EL SOPORTE DE AHUMADOR MIENTRAS ESTÉ EN USO.

Masterbuilt Manufacturing, Inc. · 1 Masterbuilt Ct. Columbus, GA 31907 · Servicio al Cliente: 1-800-489-1581 · www.masterbuilt.com

ENSAMBLAJE DE SOPORTE DE AHUMADOR

PASO 1

Coloque el estante inferior (3) dentro de las patas (2) como se muestra en la figura.
Asegure el estante inferior (3) a las patas (2) usando tornillos (A) y tuercas (B).
Repita este paso para las otras patas.
Nota: No ajuste por completo los componentes.

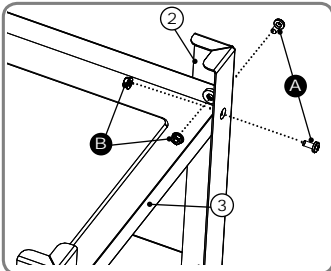

PASO 2

Coloque la pata (2) dentro de la mesa (1) como se muestra en la figura.
Asegure la pata (2) a la mesa (1) usando tornillos (A) y tuercas (B). Repita este paso para las otras patas.

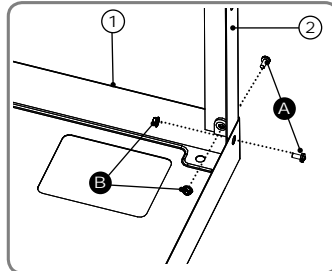

INSTALACIÓN DE SOPORTE DE AHUMADOR

PASO 1

Coloque el ahumador con cuidado como se muestra en la figura. Retire los tornillos niveladores M10 (D).
Nota: Retire las rejillas y bandejas antes de rotar la unidad. Coloque la unidad sobre una superficie suave para evitar daños. No tire la tuerca de los tornillos (D). Guarde la tuerca para el paso 3.

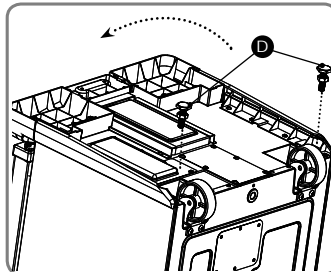

PASO 2

Coloque el soporte en la parte superior del ahumador, como se muestra en la figura.
Nota: Es más fácil de ensamblar el soporte y ahumador si están invertidos. Coloque los componentes (C). Deje los componentes flojos hasta que los tornillos niveladores M10 y la tuerca M10 estén en el lado posterior del cuerpo del ahumador.

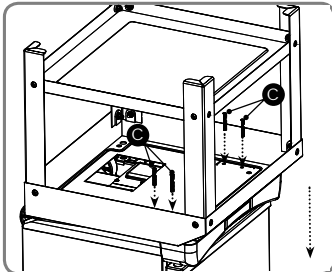

PRECAUCIÓN



- NO INTENTE LEVANTAR EL AHUMADOR USTED MISMO. PIDA AYUDA ANTES DE COMENZAR LA INSTALACIÓN DEL AHUMADOR.
- NO LEVANTE EL AHUMADOR CON EL MANGO TRASERO.

SMOKER STAND INSTALLATION CONTINUED

STEP 3

Thread M10 nut (E) onto M10 screw (D) then insert through rear holes of smoker stand. Thread a second M10 nut (F) onto screw as illustrated, and secure to smoker base.
Note: M10 nuts (F) are from the original legs (F). Do not fully tighten to allow M10 screw (D) to thread into unit. Nut (F) is used to level stand with screw (D) before tightening the above nut (F).

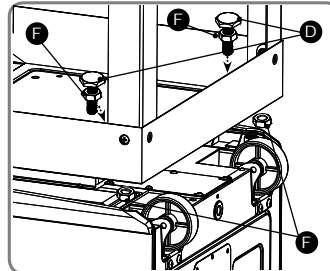

STEP 4

Begin tightening screws (C) down through bottom of smoker stand and into smoker body.
Begin tightening screw (D) down through bottom of smoker stand and into smoker body. Repeat step on opposite side.
Note: Tighten screws (C) first, before tightening screws (D).

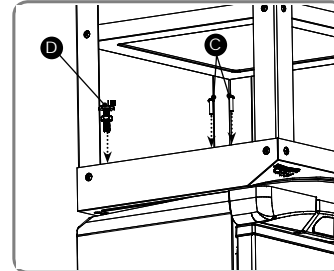

STEP 5

M10 screw (D) will show threads and extend into the smoker base as illustrated.

Note: M10 nut (F) acts as spacer to level the smoker and provide more stability.

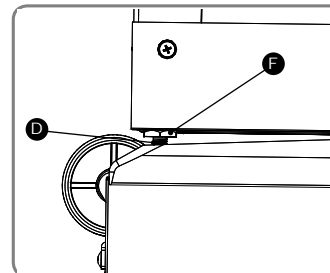

STEP 6

Return attached smoker stand and smoker back to upright position. Re-tighten all hardware. Installation is complete.

Note: Replace racks, pans and trays.

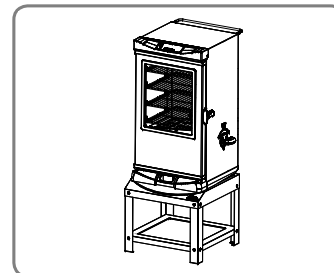

CAUTION



- SMOKER STAND INTENDED FOR USE WITH DESIGNATED MASTERBUILT SMOKERS ONLY.
- DO NOT SIT ON SMOKER STAND.
- NEVER MOVE SMOKER STAND WHILE IN USE.



Masterbuilt Manufacturing, Inc.
1 Masterbuilt Ct.
Columbus, GA 31907
Customer Service 1-800-489-1581
www.masterbuilt.com

BE A PART OF OUR "DADGUM GOOD" COMMUNITY ONLINE:

www.masterbuilt.com | www.dadgumthatsgood.com | www.facebook.com/masterbuilt
Twitter @Masterbuilt @JohnMcLemore @DadgumThatsGood



SOPORTE DE AHUMADOR ELÉCTRICO

Para su uso con los siguientes modelos

20070213, 20070312, 20071214, 20071314, 20071414, 20071514,
20071614, 20071714, 20072112, 20072212, 20072312, 20072412,
20072512, 20072712, 20072812, 20072912, 20100714, 20101213

Instrucciones de uso con ahumadores de 2ª generación

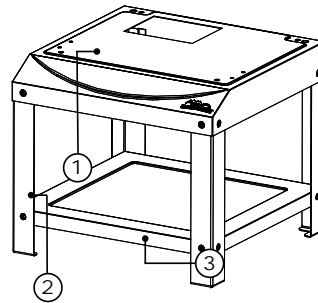

Nº DE PARTE	CANT.	DESCRIPCIÓN
1	1	Mesa
2	4	Pata
3	1	Estante inferior

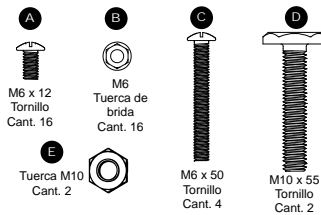

Herramientas necesarias para el ensamblaje (no incluidas): Destornillador Phillips, llave ajustable



ADVERTENCIA

PROPOSICIÓN 65 DE CALIFORNIA

Este producto contiene químicos, entre los cuales se incluye plomo y compuestos de plomo cuyos efectos son reconocidos por el Estado de California por causar cáncer, defectos de nacimiento y otros daños reproductivos.

Lávese las manos después de manipular este producto.

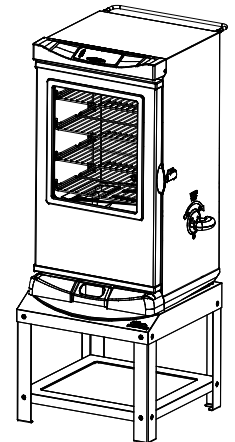

NO VAYA AL ESTABLECIMIENTO MINORISTA

Para solicitar asistencia en el montaje de la unidad, o para reclamar partes faltantes o dañadas.
Llame al: Departamento de Servicio al Cliente de MASTERBUILT
1-800-489-1581.

Masterbuilt Manufacturing, Inc. - 1 Masterbuilt Ct. Columbus, GA 31907 - Servicio al Cliente: 1-800-489-1581 - www.masterbuilt.com

HECHO EN CHINA

090513