

# USER MANUAL THE WORKSHOP ASSISTANT WET/DRY VAC

**10** U.S. GALLON\*

**37.8** LITERS\*

**SERIES SL**

HOUSEHOLD AND  
WORKSHOP USE



FOR YOUR SAFETY, READ  
ALL INSTRUCTIONS  
CAREFULLY BEFORE USE.  
SAVE THIS MANUAL FOR  
FUTURE REFERENCE.

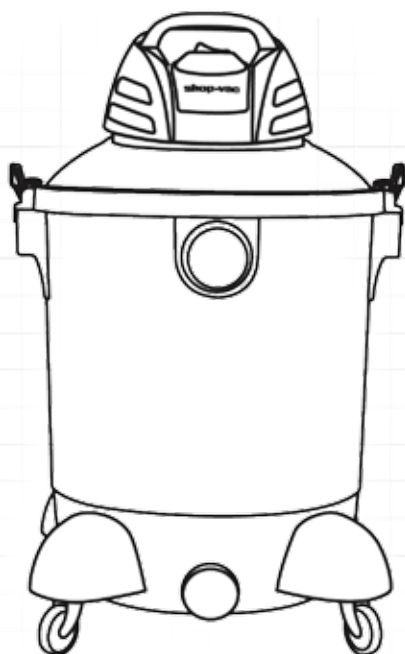

# shop•vac<sup>®</sup>

BRAND

\*Working capacity may vary based on use.

87556-18

# TO BEGIN

<b>TABLE OF CONTENTS:</b>	<b>PAGE</b>
Catalog / Model Numbers .....	1
Carton Contents .....	2
Tools Required .....	2
Safety Warnings and Instructions .....	3, 4
Unpacking .....	5
Assembly .....	5
General Set Up .....	6
Filter Installation and Cleaning .....	6
Dry Pick Up Operation .....	6, 7
Wet Pick Up Operation .....	8
Blower Feature .....	8
Emptying Liquid Waste .....	8
Automatic Suction Shut Off .....	9
Lubrication .....	9
Storage .....	9
Troubleshooting .....	9
Warranty Information .....	10
Filter Replacement .....	10
Contact Us .....	10

---

## CATALOG / MODEL NUMBERS

Catalog No. 5922111                      Model No. SL14-450

Date of Purchase: \_\_\_\_\_

For your records, please record your Date of Purchase and store this owner's manual  
in a safe location for future reference.

# CARTON CONTENTS

## **⚠ WARNING:** REVIEW IMPORTANT SAFETY INSTRUCTIONS BEFORE USE.

Check to make sure you have the following:

- 1 Vacuum
- 2 Cartridge filter
- 3 Filter Retainer
- 4 Filter bag
- 5 Nozzle
- 6 Hose
- 7 Extension wands (3)
- 8 Caster feet (4)
- 9 Casters (4)
- 10 Tool Holder
- 11 Screws (4)
- 12 Foam sleeve

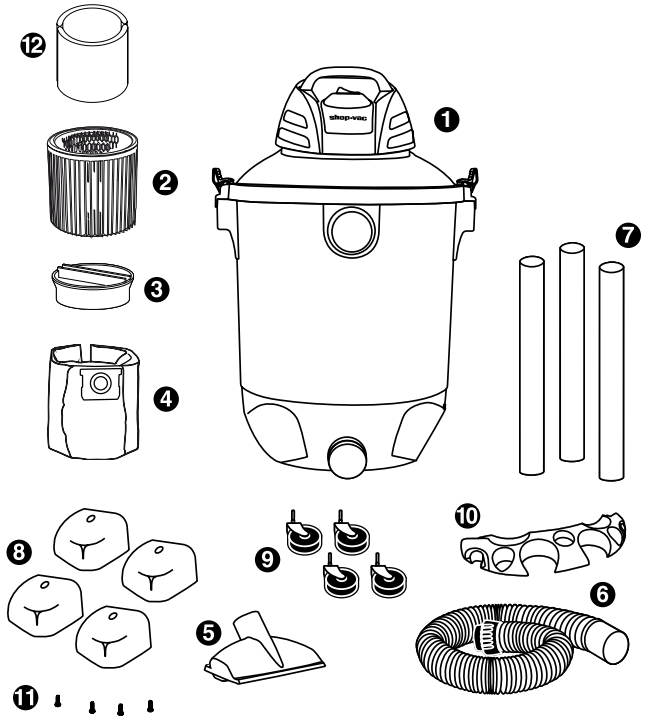

Contact Shop-Vac® Customer Service if any parts are missing or damaged.

**U.S. Customers** call

**888-822-4644** or visit  
**www.shopvac.com**

**Canadian Customers** call

**905-335-9730** or visit  
**www.shopvac.ca**

## TOOLS REQUIRED



Safety Glasses



Flathead Screwdriver

Questions?

**U.S. Customers** call **888-822-4644**

or visit **www.shopvac.com** 24 hours a day.

**Canadian Customers** call **905-335-9730**

or visit **www.shopvac.ca** 24 hours a day.

## **⚠ ATTENTION!**

Read all safety rules carefully before attempting to operate. Retain for future reference.

## **⚠ DANGER!**



Never operate this unit when flammable materials or vapors are present because electrical devices produce arcs or sparks that can cause a fire or explosion.  
**NEVER OPERATE UNATTENDED!**

## **⚠ WARNING!**

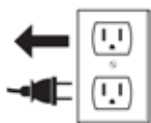

**ALWAYS DISCONNECT THE PLUG FROM THE WALL OUTLET BEFORE REMOVING THE TANK COVER.**

## **⚠ WARNING!**



**ALWAYS WEAR EYE PROTECTION TO PREVENT ROCKS OR DEBRIS FROM BEING BLOWN OR**

**RICOCHETING INTO THE EYES OR FACE WHICH CAN RESULT IN SERIOUS INJURY.**

# **IMPORTANT SAFETY INSTRUCTIONS**

When using an electrical appliance, basic precautions should always be followed, including the following:

**READ ALL INSTRUCTIONS BEFORE USING THIS APPLIANCE.**

## **⚠ WARNING!**

**⚡ TO REDUCE THE RISK OF FIRE, ELECTRIC SHOCK OR INJURY:**

1. Do not leave appliance when plugged in. Unplug from outlet when not in use and before servicing. Connect to a properly grounded outlet only. See Grounding Instructions.
2. Do not expose to rain – store indoors.
3. Do not allow to be used as a toy. Close attention is necessary when used by or near children.
4. Use only as described in this manual. Use only Manufacturer's recommended attachments.
5. Do not use with damaged cord or plug. If appliance is not working as it should, has been dropped, damaged, left outdoors or dropped into water, contact Shop-Vac Corporation for assistance.
6. Do Not: pull or carry by cord, use cord as a handle, close a door on cord or pull cord around sharp edges or corners. Do not run appliance over cord. Keep

cord away from heated surfaces.

7. Do not unplug by pulling on cord. To unplug, grasp the plug; not the cord.
8. Do not handle plug or appliance with wet hands.
9. Do not put any object into openings. Do not use with any openings blocked; keep free of dust, lint, hair and anything that may reduce air flow.
10. Keep hair, loose clothing, fingers and all parts of body away from openings and moving parts.
11. Do not pick up anything that is burning or smoking, such as cigarettes, matches or hot ashes.
12. Do not use without dust bag and/or filters in place.
13. Turn off all controls before unplugging.
14. Use extra care when cleaning on stairs.
15. Do not use to pick up flammable or combustible liquids such as gasoline or use in areas where they may be present.
16. Do not use your cleaner as a sprayer of flammable liquids such as oil base paints, lacquers, household cleaners, etc.
17. Do not vacuum toxic, carcinogenic, combustible or other hazardous materials such as asbestos, arsenic, barium, beryllium, lead, pesticides or other health endangering materials. Specially designed units are available for these purposes.
18. Do not pick up soot, cement, plaster or drywall dust without cartridge filter and collection filter bag in place. These are very fine particles that may pass through the foam and affect the performance of the motor or be exhausted back into the air. Additional collection filter bags are available.
19. Do not leave the cord lying on the floor once you have finished the cleaning job. It can become a tripping hazard.
20. Use special care when emptying heavily loaded tanks.
21. To avoid spontaneous combustion, empty tank after each use.
22. The operation of a utility vac can result in foreign objects being blown into eyes, which can result in eye damage. Always wear safety goggles when operating vacuum.
23. **STAY ALERT.** Watch what you are doing and use common sense. Do not use vacuum cleaner when you are tired, distracted or under the influence of drugs, alcohol or medication causing diminished control.
24. **WARNING!** Do **NOT** use this vacuum cleaner to vacuum lead paint debris because this may disperse fine lead particles into the air. This vacuum cleaner is not intended for use under EPA Regulation 40 CFR Part 745 for lead paint material clean-up.

# SAVE THESE INSTRUCTIONS

## ⚠ WARNING!

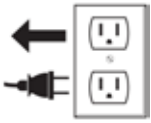

**DO NOT LEAVE VACUUM UNATTENDED WHEN IT IS PLUGGED IN AND/OR OPERATING. UNPLUG UNIT WHEN NOT IN USE.**



## GROUNDING INSTRUCTIONS

This appliance must be grounded. If it should malfunction or breakdown, grounding provides a path of least resistance for electric current to reduce the risk of electric shock. This appliance is equipped with a cord having an equipment-grounding conductor and grounding plug. The plug must be inserted into an appropriate outlet that is properly installed and grounded in accordance with all local codes and ordinances.

## ⚠ WARNING!

**IMPROPER CONNECTION OF THE EQUIPMENT-GROUNDING CONDUCTOR CAN RESULT IN A RISK OF ELECTRIC SHOCK. CHECK WITH A QUALIFIED ELECTRICIAN OR SERVICE PERSON IF YOU ARE IN DOUBT AS TO WHETHER THE OUTLET IS PROPERLY GROUNDED. DO NOT MODIFY THE PLUG PROVIDED WITH THE APPLIANCE – IF IT WILL NOT FIT THE OUTLET, HAVE A PROPER OUTLET INSTALLED BY A QUALIFIED ELECTRICIAN.**

This appliance is for use on a nominal 120-volt circuit, and has a grounded plug that looks like the plug illustrated in **SKETCH A**. A temporary adapter that looks like the adapter illustrated in **SKETCHES B and C** may be used to connect this plug to a 2-pole receptacle as shown in **SKETCH B** if a properly grounded outlet is not available. The temporary adapter should be used only until a properly grounded outlet (**SKETCH A**) can be installed by a qualified electrician. The green colored rigid ear, lug or the like extending from the adapter must be connected to a permanent ground such as a properly grounded outlet box cover. Whenever the adapter is used, it must be held in place by a metal screw.

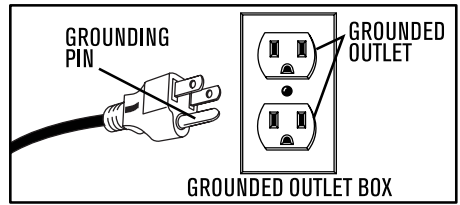

**SKETCH A**

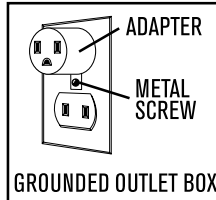

**SKETCH B**

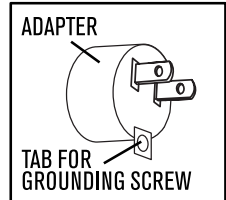

**SKETCH C**

IN CANADA, THE USE OF A TEMPORARY ADAPTOR IS NOT PERMITTED BY THE CANADIAN ELECTRICAL CODE. Make sure that the appliance is connected to an outlet having the same configuration as the plug. No adaptor should be used with this appliance.

## EXTENSION CORDS

When using the appliance at a distance where an extension cord becomes necessary, a 3-conductor grounding cord of adequate size must be used for safety, and to prevent loss of power and overheating. Use **TABLE A** to determine A.W.G. wire size required. To determine ampere rating of your vacuum, refer to nameplate located on motor housing. Before using appliance, inspect power cord for loose or exposed wires and damaged insulation. Make any needed repairs or replacements before using your appliance. Use only three-wire outdoor extension cords, which have three-prong grounding-type plugs and three-pole receptacles which accept the extension cord's plug. When vacuuming liquids, be sure the extension cord connection does not come in contact with the liquid. **NOTE: STATIC SHOCKS ARE COMMON IN DRY AREAS OR WHEN THE RELATIVE HUMIDITY OF THE AIR IS LOW. THIS IS ONLY TEMPORARY AND DOES NOT AFFECT THE USE OF THE APPLIANCE. TO REDUCE THE FREQUENCY OF STATIC SHOCKS IN YOUR HOME, THE BEST REMEDY IS TO ADD MOISTURE TO THE AIR WITH A CONSOLE OR INSTALLED HUMIDIFIER.**

Volts		Total length of cord in feet			
		25	50	100	150
120V					
Ampere Rating More Than		AWG			
0	- 6	18	16	16	14
6	- 10	18	16	14	12
10	- 12	16	16	14	12
12	- 16	14	12	Not recommended	

**TABLE A**

# UNPACKING

Pull lid latches in an outward motion and remove tank cover. Remove any accessories and literature that may have been packed in the vacuum tank.

## ASSEMBLY CASTER SYSTEM ASSEMBLY

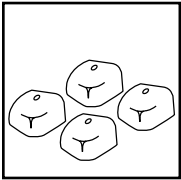

**FIGURE 1**

1. You will find four caster feet **FIGURE 1**, four casters **FIGURE 2**, and four screws with your wet/dry vacuum.

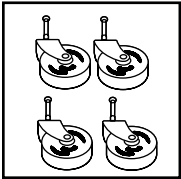

**FIGURE 2**

Assemble as follows:

2. With cord disconnected from receptacle and tank cover removed, turn tank upside down so that the bottom is facing up.

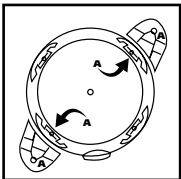

**FIGURE 3**

3. With tank drain facing you, take caster feet marked with letter **A** and place in slots on left front and right rear of tank also marked with the letter **A**. **FIGURE 3**.

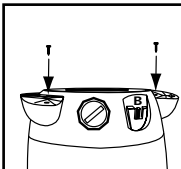

**FIGURE 4**

4. Secure with screws provided. **FIGURE 4**.

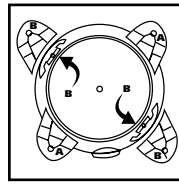

**FIGURE 5**

5. Take caster feet marked with the letter **B** and place on right front and left rear of tank also marked with the letter **B**. **FIGURE 5**.

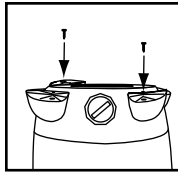

**FIGURE 6**

6. Secure with screws provided. **FIGURE 6**.

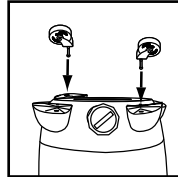
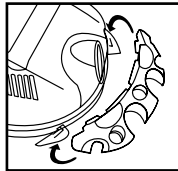

**FIGURE 7**

7. Insert casters into feet by placing stem of caster into holes provided. Apply pressure and twisting motion until casters snap into place. **FIGURE 7**.

8. Return tank to upright position.

## TOOL HOLDER ASSEMBLY



**FIGURE 8**

9. With rear of unit facing you, take tool holder and position it with tabs facing rear of unit. **FIGURE 8**.

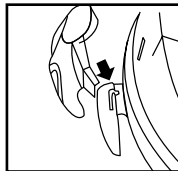

**FIGURE 9**

10. Place "J" shaped tabs into the slots on cord wraps **FIGURE 9**. Press down until tabs snap into place.

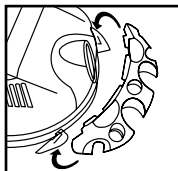
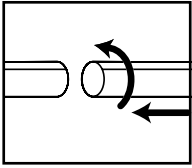

**FIGURE 10**

11. Press down on center of tool holder until tab latches on bottom of lid. **FIGURE 10**.

# GENERAL SET UP

12. Before replacing tank cover, refer to **Dry Pick Up** or **Wet Pick Up Operation** in user manual to ensure you have the proper filters installed for your cleaning operation.
13. Replace tank cover, and apply pressure with thumb to each latch until it snaps tightly into place. Make certain all lid latches are clamped securely.
14. Insert machine hose end with locking-nut into inlet of tank. Turn locking nut to tighten. Do not over-tighten.



15. Attach the extension wands to the accessory end of the hose. Twist slightly to tighten the connection. **FIGURE 11.**

**FIGURE 11**

16. Attach one of the cleaning accessories (depending on your cleaning requirements) on the extension wands. Twist slightly to tighten the connection. **FIGURE 11.**

17. Plug the cord into the wall outlet. Your cleaner is ready for use **I = ON, 0 = OFF.**

**NOTE:** Many more useful tools are available at your local dealer or the Shop-Vac® website.

Questions?

**U.S. Customers** call **888-822-4644**

or visit **www.shopvac.com** 24 hours a day.

**Canadian Customers** call **905-335-9730**

or visit **www.shopvac.ca** 24 hours a day.



## FILTER INSTALLATION AND CLEANING

### DRY PICK UP

**NOTE:** Never use the vacuum for dry pick up without a dry use filter installed on the lid cage. Using the vacuum without a filter will cause dust to discharge from blower port and cause damage to motor.

### INSTALLING AND CLEANING THE CARTRIDGE FILTER:

## ⚠ WARNING!

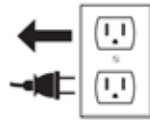

**ALWAYS DISCONNECT THE PLUG FROM THE WALL OUTLET BEFORE REMOVING THE TANK COVER.**

**NOTE:** If foam sleeve (not standard with all models) is installed on lid cage, remove before installing the cartridge filter.

18. The cartridge filter can be used for dry pick up and small quantities of wet pick up. Installation is the same for both. When picking up large quantities of water we recommend using a foam sleeve (not standard with all models) instead of the cartridge filter. When picking up fine dust or powders a high efficiency filter bag (not standard with all models) must be used with the cartridge filter.

**NOTE:** If cartridge filter has been used for wet pick up, it must be cleaned and dried before using it for dry pick up.

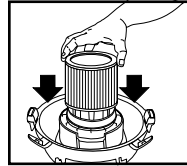

**FIGURE 12**

19. With the tank cover in an upside down position, slide the cartridge filter down over the lid cage, pushing until the filter seals against the cover. **FIGURE 12.**

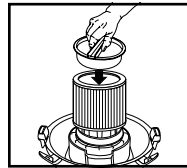

**FIGURE 13**

20. Place filter retainer into the top of the cartridge filter. **FIGURE 13.**

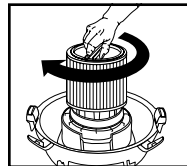

**FIGURE 14**

21. Hold the tank cover with one hand, turn the handle on the filter retainer clockwise to tighten, locking the filter into place. **FIGURE 14.**

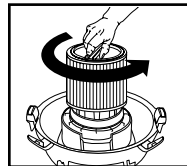

**FIGURE 15**

22. To remove the filter for cleaning, again hold the tank cover and turn the filter retainer counter-clockwise to loosen and remove. **FIGURE 15.**

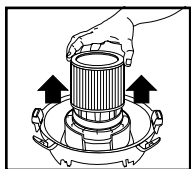

**FIGURE 16**

23. Slide the cartridge filter off the lid cage. **FIGURE 16.**

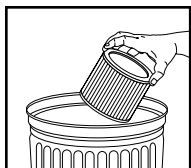

**FIGURE 17**

24. To clean cartridge filter shake or brush off excess dirt. **FIGURE 17.**

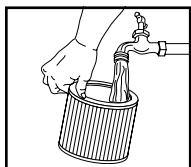

**FIGURE 18**

25. Or rinse (from the inside of the filter) with water. **FIGURE 18.** Dry completely (approximately 24 hours).

26. Check the filter for tears or small holes. If none are found, reinstall the filter. To prevent damage to your vacuum, do not use a filter with a hole or a tear.

## **⚠ WARNING!**

KEEP FILTERS CLEAN. EFFICIENCY OF THE VACUUM IS LARGELY DEPENDENT ON THE FILTER. A CLOGGED FILTER CAN CAUSE OVERHEATING AND POSSIBLY DAMAGE THE CLEANER. CHECK THE FILTER PERIODICALLY AND REPLACE AS REQUIRED.

### **INSTALLING THE DISPOSABLE FILTER BAG:**

## **⚠ WARNING!**

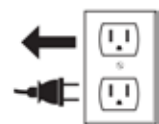

**ALWAYS DISCONNECT THE PLUG FROM THE WALL OUTLET BEFORE REMOVING THE TANK COVER.**

27. Use the disposable filter bag in conjunction with the cartridge filter for easy disposal of the debris. The bag is not required for normal dry pick up. When picking up fine dust or powders a high efficiency filter bag (not standard with all models) must be used.

**NOTE:** Use for dry pick up only.

28. With cord disconnected from the receptacle, pull latches in an outward motion and remove the tank cover.

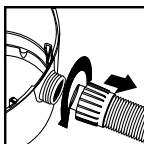

**FIGURE 19**

29. Unscrew hose locking-nut and remove hose from inlet. **FIGURE 19.**

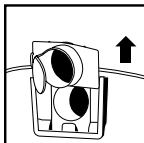

**FIGURE 20**

30. Remove the inlet deflector from the deflector guide. **NOTE:** Hose must be removed before the inlet deflector can be taken out. **FIGURE 20.**

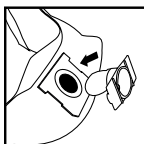

**FIGURE 21**

31. Position the inlet deflector with the opening facing the left or the right side of the filter bag. Slide the filter bag collar over the inlet deflector, matching the notches of the bag collar to the tabs on the inlet deflector. Bag will only fit properly one way. **FIGURE 21.**

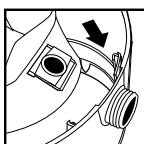

**FIGURE 22**

32. Slide the inlet deflector with the filter bag attached into the deflector guide. **FIGURE 22**

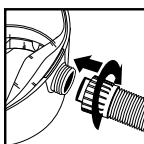

**FIGURE 23**

33. Reinsert hose into inlet and tighten the locking-nut. **FIGURE 23.**

34. When secured in place, expand the filter bag and position around the inside of the tank. Replace tank cover.

**NOTE:** When removing filter bag from tank, remove the inlet deflector from the filter bag collar. Reinstall inlet deflector into deflector guide. Inlet deflector must be in place for any type of cleaning.

## **⚠ WARNING!**



### **FOR FINE DUST POWDERS**

When vacuuming fine dust, or powders of any kind (plaster, drywall dust, cold ashes, concrete dust, etc.) a high efficiency drywall filter bag must be used. When vacuuming normal household dust and debris, standard household disposable filter bags may be used.





# WET PICK UP OPERATION

35. Your vacuum can be used for wet pick up. Remove ALL dirt and debris found in the tank. Remove all dry use only filters, including the filter bag, from the vacuum.

36. A clean cartridge filter may be used to pick up small quantities of liquid. To use the cartridge filter; follow the cleaning and installation instructions under dry pick up.

37. For vacuuming large quantities of liquid use a foam sleeve (**not standard with all models**). A foam sleeve may be purchased at your local Shop-Vac® distributor, on the Shop-Vac® website, or by contacting Shop-Vac® customer service. To use the foam sleeve; follow the installation instructions in this section.

38. Misting in the exhaust air or dripping of liquid around the tank cover may occur if the filter becomes saturated during wet pick up. If this occurs, remove the filter and allow to dry, or replace with another dry filter.

39. Turn the unit off immediately upon completing a wet pick up job or when tank is full and ready to be emptied. When the tank is full, suction will drastically reduce. Refer to "automatic suction shut off" in this manual. Raise the hose to drain any excess liquid into the tank. Follow the "emptying liquid waste" section in this manual.

40. Before storing the vacuum cleaner or using for dry pick up, clean and dry the interior of the tank and the underside of the tank cover. Clean and allow the filters to dry completely.

**NOTE: WET PICK UP ACCESSORIES SHOULD BE WASHED PERIODICALLY; ESPECIALLY AFTER PICKING UP WET, STICKY KITCHEN ACCIDENTS. THIS CAN BE ACCOMPLISHED WITH A WARM SOLUTION OF SOAP AND WATER.**

## FOAM SLEEVE INSTALLATION AND CLEANING:

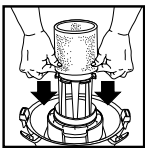

**FIGURE 24**

41. With tank cover in an upside down position, slide foam sleeve down over lid cage pulling until foam sleeve completely covers lid cage. **FIGURE 24.**

42. To clean the foam sleeve, disconnect the plug from the wall outlet. Remove the tank cover and place the cover in an upside-down position. Remove foam sleeve by sliding it up and off the lid cage.

43. Shake excess debris off of the foam sleeve with a rapid up and down movement.

44. Hold foam sleeve under running water for a minute or two, rinsing from the inside of the filter. A water wash is not always required, depending on the condition of the foam sleeve.

45. Check the filter for tears. If any are found, replace with a new filter.



## BLOWER FEATURE

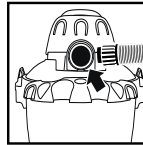

**FIGURE 25**

46. Your vacuum can be used as a powerful blower. To use your unit as a blower, clear hose of any obstructions. Insert hose end with locking nut into blower port and tighten locking-nut. **FIGURE 25.**

Do not over-tighten. Caution should be used when using as a blower

due to the powerful force of air when using certain attachments.



## ⚠ WARNING!

**ALWAYS WEAR EYE PROTECTION TO PREVENT ROCKS OR DEBRIS FROM BEING BLOWN OR RICOCHETING INTO THE EYES OR FACE WHICH CAN RESULT IN SERIOUS INJURY.**



## EMPTYING LIQUID WASTE FROM THE TANK

47. Your wet/dry vacuum can be emptied of liquid waste by removing the drain cap. To empty, turn unit off and remove plug from the wall receptacle. Remove the drain cap and deposit the liquid waste contents in a suitable drain. After the tank is empty, return the drain cap to its original position. To continue use, plug the cord into the wall receptacle and turn the unit on. Use side carry handles for lifting vac when draining tank into drains that are located above floor level.

# AUTOMATIC SUCTION SHUT OFF

48. The vacuum is equipped with an automatic suction shut-off that operates when picking up liquids. As the level of the liquid rises in the tank, an internal float rises until it seats itself against a seal at the intake of the motor, shutting off suction. When this happens, the motor will develop a higher than normal pitch noise and the suction is drastically reduced. If this occurs, turn unit off immediately. Failure to turn unit off after float rises and shuts off suction will result in extensive damage to the motor. To continue use, empty the liquid waste from the tank as outlined in the previous section.

**NOTE:** IF ACCIDENTALLY TIPPED OVER, THE VACUUM COULD LOSE SUCTION. IF THIS OCCURS, TURN UNIT OFF AND PLACE VAC IN UPRIGHT POSITION. THIS WILL ALLOW THE FLOAT TO RETURN TO ITS NORMAL POSITION, AND YOU WILL BE ABLE TO CONTINUE OPERATION.



# LUBRICATION

49. No lubrication is necessary as the motor is equipped with lifetime lubricated bearings.



# STORAGE

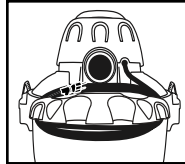

**FIGURE 26**

50. Before storing your vacuum cleaner the tank should be emptied and cleaned. The power cord can be wrapped around the cord wraps provided on the tank cover on rear of unit.

**FIGURE 26.**

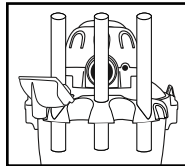
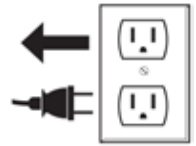

**FIGURE 27**

51. Accessories may be stored in the tool holder. **FIGURE 27.** The vacuum should be stored indoors.



# TROUBLESHOOTING



**BEFORE DOING ANY WORK ON YOUR VACUUM, TURN THE UNIT OFF AND DISCONNECT THE PLUG FROM THE WALL OUTLET.**

PROBLEM	CAUSE	SOLUTION
Loss of suction wet pick up	Clogged filter	Clean filter, see steps 22 - 26 on pages 6 & 7, and steps 42 - 45 on page 8.
	Full tank	Empty tank, see step 47 on pg 8.
Loss of suction dry pick up	Full tank	Empty and clean tank
	Clogged filter	Clean filter, see steps 22 - 26 on pages 6 & 7.
	Full disposable filter bag	Remove bag or replace with new.
Loss of suction or misting during wet pick up	Full tank	Drain and clean tank, see step 47 on page 8
	Saturated filter	Clean filter, see steps 38 on page 8

# 3 YEAR HOME USE WARRANTY

Your Shop-Vac® vacuum cleaner is warranted for normal household use, in accordance with the User Manual, against original defects in material and workmanship for a period of three years from date of purchase. Should this product be used for commercial or rental use, a 90 day limited warranty will apply. Shop-Vac Corporation warrants placing this vacuum cleaner in correct operating condition, by repair or parts replacement, during the warranty period, without charge. This warranty does not cover accessories. Use of non-recommended filters and/or accessories may void the manufacturer's warranty. Shop-Vac® assumes no responsibility for damage or faulty performance caused by misuse, careless handling, and where repairs or modifications have been made. Do not attempt to service your vacuum beyond that described in the User Manual. Proof of purchase date is required. The warranty gives you specific legal rights, and you may have other rights which vary from state to state or province to province. This warranty is void outside of the United States and Canada.

Customers in the United States: for product service contact Shop-Vac Corporation, Customer Service, at (570) 326-3557 or go to [www.shopvac.com/](http://www.shopvac.com/) support. Visit [www.shopvac.com](http://www.shopvac.com) for your vacuum's parts list schematic.

Customers in Canada: for product service return the complete unit, (transportation prepaid), to the Authorized Shop-Vac® Service Centre nearest you. Visit [www.shopvac.ca](http://www.shopvac.ca) for a complete list of authorized service centres in your area.

## FILTER REPLACEMENT

LOCATED ON THE REAR OF YOUR VACUUM, YOU WILL FIND A FILTER REPLACEMENT CHART. THIS CHART WILL INDICATE BY "TYPE" WHICH FILTERS WILL FIT YOUR VACUUM CORRECTLY. **FIGURE 28.**

<b>10</b> U.S. GAL	<b>37.8</b> L	<b>4.5</b> HP <small>PEAK DE POINTE PICO</small>
<b>REPLACEMENT FILTERS</b> <b>FILTRES DE REMPLACEMENT</b> <b>FILTROS DE REEMPLAZO</b>		
Foam sleeve / Manchon en mousse / Manguito de espuma	<b>R</b> 90585/064911	
Cartridge filter / Filtre cartouche / Filtro de cartucho	<b>U</b> 90304/009704	<b>X</b> 90350 / N/A
	<b>W</b> 90340/216218	<b>V</b> 90333 / N/A
Filter bag / Sac filtrant / Bolsa filtrante	<b>F</b> 90662 / N/A	<b>I</b> 90672/012322
<a href="http://www.shopvac.com">www.shopvac.com</a> 1-888-822-4644		

**FIGURE 28**

**NOTE:** Not all filters available for your vacuum are listed on this chart. For Additional filters visit the Shop-Vac® website.

Contact Shop-Vac® Customer Service if any parts are missing or damaged.

**U.S. Customers** call **888-822-4644**

or visit [www.shopvac.com](http://www.shopvac.com) 24 hours a day.

**Canadian Customers** call **905-335-9730**

or visit [www.shopvac.ca](http://www.shopvac.ca) 24 hours a day.

### **SHOP-VAC CORPORATION**

2323 Reach Road, P.O. Box 3307,  
Williamsport, PA 17701-0307  
(570) 326-3557  
[www.shopvac.com](http://www.shopvac.com)

### **SHOP-VAC Canada Ltd.**

1770 Appleby Line, Burlington, ON L7L 5P8  
(905) 335-9730  
[www.shopvac.ca](http://www.shopvac.ca)

**U.S. Patents Issued and Pending.**  
**All Rights Reserved.**

© 2017 Shop-Vac Corporation.



# MANUEL D'UTILISATION L'ASPIRATEUR ASSISTANT POUR L'ATELIER POUR DÉCHETS SECS/HUMIDES

**10** GALLONS U.S.\*

**37,8** LITRES\*

**SÉRIE SL**

MODÈLE DOMESTIQUE ET  
D'ATELIER



POUR VOTRE SÉCURITÉ, LIRE  
TOUTES LES INSTRUCTIONS  
AVANT L'UTILISATION.  
CONSERVER CE MANUEL À  
DES FINS DE CONSULTATIONS  
ULTÉRIEURES.

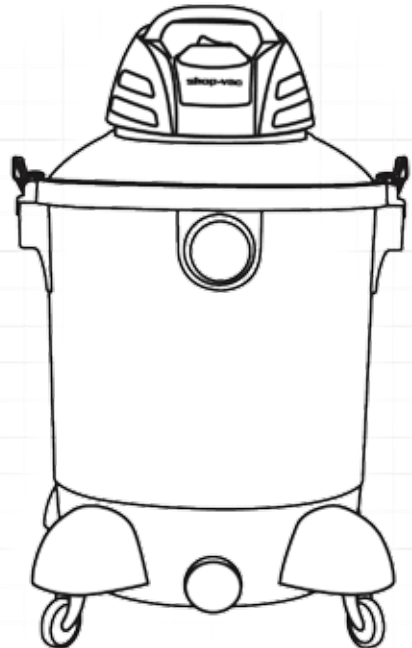

**shop•vac**<sup>®</sup>  
BRAND

\*La capacité de la cuve en service peut varier selon l'usage.

87556-18

# POUR COMMENCER

<b>TABLE DES MATIÈRES :</b>	<b>PAGE</b>
Numéros de catalogue/modèle .....	1
Contenu de la boîte .....	2
Outils nécessaires .....	2
Avertissements et consignes de sécurité .....	3, 4, 5
Déballage .....	5
Assemblage .....	5, 6
Installation générale .....	6
Installations et nettoyage du filtre .....	6
Ramassage de déchets secs .....	6, 7, 8
Ramassage de déchets humides .....	8, 9
Caractéristique de la souffleuse .....	9
Vidange des déchets liquides .....	9
Arrêt automatique de l'aspiration .....	9
Lubrification .....	10
Rangement .....	10
Diagnostic de pannes .....	10
Renseignements sur la garantie .....	11
Remplacement du filtre .....	11
Contactez-nous .....	11

---

## NUMÉROS DE CATALOGUE / MODÈLE

No de catalogue. 5922111 No de modèle. SL14-450

Date d'achat : \_\_\_\_\_

Pour vos dossiers, veuillez consigner votre date d'achat et, à des fins de référence ultérieure, rangez le manuel du propriétaire dans un endroit sûr.

# CONTENU DE LA BOÎTE

## **⚠ AVERTISSEMENT :** PRIÈRE DE REVOIR LES DIRECTIVES IMPORTANTES DE SÉCURITÉ AVANT D'UTILISER L'APPAREIL.

Vérifiez si vous avez en main tous les éléments illustrés suivants :

- 1 Aspirateur
- 2 Filtre à cartouche
- 3 Disque de retenue
- 4 Sac filtrant
- 5 Embout
- 6 Tuyau flexible
- 7 Tubes rigides de rallonge (3)
- 8 Porte-roulettes (4)
- 9 Roulettes de manutention (4)
- 10 Porte-outils
- 11 Vis (4)
- 12 Sac filtrant

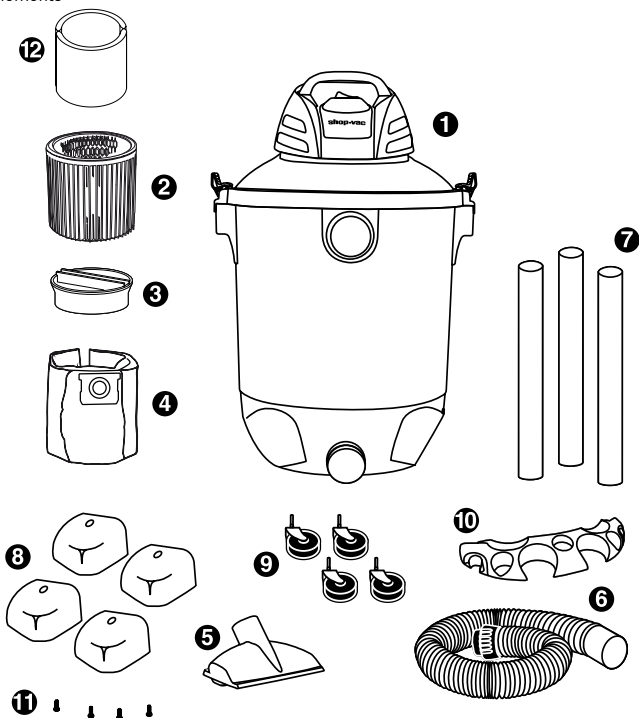

Communiquez avec le service à la clientèle de Shop-Vac<sup>MD</sup> si des pièces manquent ou sont endommagées.

**Clients américains**, composez le **888-822-4644** ou consultez le **www.shopvac.com**

**Clients canadiens**, composez le **905-335-9730** ou consultez le **www.shopvac.ca**

## OUTILS REQUIS :



Lunette de sécurité



Tournevis à tête plate

Des questions?

**Clients américains** composez le **888-822-4644** ou consultez le **www.shopvac.com** 24 heures par jour.

**Clients canadiens** composez le **905-335-9730** ou consultez le **www.shopvac.ca** 24 heures par jour.

## **⚠ ATTENTION!**

Lisez attentivement tous les règlements relatifs à la sécurité avant d'essayer de faire fonctionner l'appareil. Conservez-les pour référence ultérieure.

## **⚠ DANGER!**



Ne faites jamais fonctionner cet appareil en présence de matières ou de vapeurs inflammables car les dispositifs électriques produisent des arcs électriques ou des étincelles qui risquent de provoquer un incendie ou une

explosion. **NE LAISSEZ JAMAIS L'APPAREIL EN FONCTIONNEMENT SANS SURVEILLANCE!**

## **⚠ AVERTISSEMENT!**

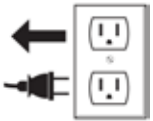

**DÉBRANCHEZ TOUJOURS LA FICHE DE LA PRISE MURALE AVANT DE RETIRER LE COUVERCLE DU RÉSERVOIR.**

## **⚠ AVERTISSEMENT!**



**PORTEZ TOUJOURS UNE PROTECTION OCULAIRE POUR EMPÊCHER LES PIERRES OU LES DÉBRIS D'ATTEINDRE,**

**PAR PROJECTION DIRECTE OU RICOCHET, LES YEUX OU LE VISAGE, CE QUI RISQUE DE SE SOLDER PAR DES BLESSURES GRAVES.**

# **DIRECTIVES IMPORTANTES DE SÉCURITÉ**

Lors de l'utilisation d'un appareil électrique, il faut toujours respecter des précautions de base notamment celle-ci : **LISEZ TOUTES LES DIRECTIVES AVANT L'UTILISATION DE CET APPAREIL.**

## **⚠ AVERTISSEMENT!**

**⚡ POUR RÉDUIRE LE RISQUE D'INCENDIE, DE DÉCHARGE ÉLECTRIQUE OU DE BLESSURES :**

1. Ne quittez pas l'appareil s'il est branché. Débranchez la fiche de la prise lorsque l'appareil n'est pas utilisé et avant tout entretien. Branchez uniquement à une prise correctement mise à la terre. Consultez les directives relatives à la mise à la terre.
2. Protégez l'appareil de la pluie; rangez-le à l'intérieur.
3. L'appareil n'est pas un jouet. Soyez attentif lors de l'utilisation de l'appareil par des enfants ou près de ceux-ci.

4. Utilisez l'appareil uniquement comme décrit dans le présent manuel. Utilisez également uniquement les accessoires recommandés par le fabricant.
5. N'utilisez pas l'appareil avec un cordon d'alimentation ou une fiche endommagé(e). Communiquez avec le Service d'assistance de Shop-Vac<sup>MD</sup> si l'appareil ne fonctionne pas comme prévu, a subi un choc, est endommagé, a été oublié à l'extérieur ou s'il a été immergé dans l'eau.
6. Ne pas : tirer sur le cordon d'alimentation ou transporter l'appareil par celui-ci, l'utiliser comme poignée, fermer une porte sur le cordon ni le contraindre sur des bords tranchants ou des coins. Ne passez pas l'appareil sur le cordon d'alimentation. Tenez le cordon d'alimentation à l'écart des surfaces chauffées.
7. Ne tirez pas sur le cordon d'alimentation pour débrancher l'appareil. Pour ce faire, saisissez la fiche et non le cordon d'alimentation.
8. Ne manipulez pas la fiche ou l'appareil avec des mains mouillées.
9. N'insérez aucun objet dans les ouvertures. N'utilisez pas l'appareil avec des ouvertures bloquées, maintenez-les exemptes de poussières, de peluches, de cheveux ou de tous éléments qui pourraient réduire l'admission d'air.
10. Tenez les cheveux, les vêtements amples, les doigts et toutes parties du corps à l'écart des ouvertures et des pièces mobiles.
11. N'aspirez aucun élément qui brûle ou qui émet de la fumée comme des cigarettes, des allumettes ou des cendres chaudes.
12. Ne faites pas fonctionner l'appareil sans le sac à poussière et/ou les filtres en position.
13. Éteignez toutes les commandes avant de le débrancher.
14. Soyez très attentif lors du nettoyage dans les escaliers.
15. N'utilisez pas l'appareil pour aspirer des liquides inflammables ou combustibles comme de l'essence. Ne le faites pas fonctionner en présence de tels liquides.
16. N'utilisez pas l'aspirateur comme un vaporisateur de liquides inflammables comme des peintures à base d'huile, des vernis-laques, des produits de nettoyage domestiques, etc.
17. N'aspirez pas de matières toxiques, cancérigènes, combustibles ou dangereuses comme de l'amiante, de l'arsenic, du baryum, du béryllium, du plomb, des pesticides ou d'autres matières pouvant porter atteinte à la santé. Des modèles sont spécialement conçus et offerts pour ces travaux.
18. N'aspirez pas de particules de suie ou de poussières de ciment, de plâtre ou de cloison sèche sans le filtre à cartouche et le sac-filtre à poussière en position. Ces particules sont très fines et



risquent de passer à travers la mousse et ainsi nuire au rendement du moteur ou d'être rejetées dans l'atmosphère. Des sacs-filtres à poussière supplémentaires sont offerts.

19. Une fois le service de nettoyage terminé, ramassez le cordon d'alimentation déployé sur le plancher. Il risque de faire trébucher un passant.
20. Soyez particulièrement prudent lors de la vidange de réservoirs très pleins et lourds.
21. Pour éviter tout risque de combustion spontanée, videz le réservoir après chacune des utilisations.
22. L'utilisation d'un aspirateur utilitaire peut se solder par la projection de corps étrangers qui pourraient blesser les yeux. Portez toujours des lunettes de sécurité lors de l'utilisation de l'aspirateur.
23. **SOYEZ VIGILANT.** Notez vos actions et vos déplacements et utilisez votre jugement. N'utilisez pas l'aspirateur ménager si vous êtes fatigué(e), distrait(e) ou sous l'influence de drogues, d'alcool ou de médicaments qui risque(nt) d'affaiblir vos facultés.
24. **AVERTISSEMENT!** Ne **PAS** utiliser cet aspirateur pour ramasser des débris de peinture à base de plomb, car ceci peut disperser de fines particules dans l'air. Cet aspirateur n'est pas conçu pour l'utilisation lors du nettoyage de matériel de peinture à base de plomb sous le règlement 40 CFR pièce 745 d'EPA.

## CONSERVEZ CES DIRECTIVES

### ⚠ AVERTISSEMENT!

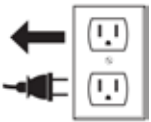

**NE LAISSEZ PAS L'ASPIRATEUR SANS SURVEILLANCE S'IL EST BRANCHÉ OU EN FONCTIONNEMENT. DÉBRANCHEZ L'APPAREIL LORSQU'IL N'EST PAS UTILISÉ.**



## DIRECTIVES RELATIVES À LA MISE À LA TERRE

Cet appareil doit être mis à la terre. En cas de défectuosité ou de bris, la mise à la terre offre une voie de moindre résistance pour le passage du courant électrique et réduit ainsi le risque de décharge électrique. Cet appareil est muni d'un cordon d'alimentation doté d'un fil conducteur et d'une fiche mise à la terre. Il faut insérer la fiche dans une prise correspondante adéquate correctement installée et mise à la terre en conformité avec tous les codes et toutes les ordonnances locales en vigueur.

## ⚠ AVERTISSEMENT!

**UNE CONNEXION INCORRECTE DU CONDUCTEUR DE TERRE DU MATÉRIEL PEUT CRÉER UN RISQUE DE DÉCHARGE ÉLECTRIQUE. VÉRIFIEZ APRÈS D'UN ÉLECTRICIEN PROFESSIONNEL OU DE PERSONNEL QUALIFIÉ EN ENTRETIEN ET RÉPARATION SI VOUS AVEZ DES DOUTES RELATIFS À LA BONNE MISE À LA TERRE DE LA PRISE. NE MODIFIEZ PAS LA FICHE FOURNIE AVEC L'APPAREIL. SI ELLE N'EST PAS COMPATIBLE AVEC LA PRISE, FAITES CHANGER LA PRISE PAR UN ÉLECTRICIEN PROFESSIONNEL.**

Cet appareil est conçu pour fonctionner sur un circuit de 120 volts de tension nominale et il est muni d'une fiche mise à la terre semblable à celle illustrée au **CROQUIS A**. Il est possible d'utiliser un adaptateur temporaire semblable à celui illustré aux **CROQUIS B et C** pour raccorder cette prise à un réceptacle bipolaire comme illustré au **CROQUIS B**, si une prise correctement mise à la terre n'est pas disponible. Utilisez cet adaptateur temporaire jusqu'à l'installation d'une prise correctement mise à la terre (**CROQUIS A**) par un électricien professionnel. L'oreille ou la cosse rigide (ou un élément semblable) de couleur verte qui fait saillie de l'adaptateur doit être raccordée à une mise à la terre permanente comme le couvercle d'une boîte à prises correctement mise à la terre. À chacune des utilisations de l'adaptateur, il faut le fixer en place avec une vis métallique.

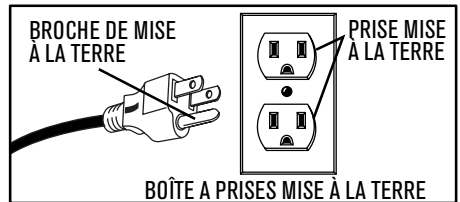

BOÎTE À PRISES MISE À LA TERRE

**CROQUIS A**

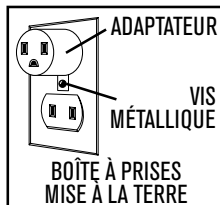

**CROQUIS B**

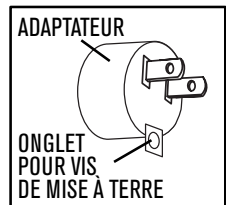

**CROQUIS C**

AU CANADA, L'UTILISATION D'UN ADAPTATEUR PROVISOIRE N'EST PAS AUTORISÉE PAR LE CODE ÉLECTRIQUE CANADIEN. Assurez-vous que l'appareil est relié à une prise ayant la même configuration que la fiche. Aucun adaptateur ne devrait être utilisé avec cet appareil.

# RALLONGES

Lorsque vous passez l'aspirateur à une distance qui nécessite l'utilisation d'une rallonge, vous devez utiliser un cordon de mise à la terre à 3 conducteurs de calibre adéquat pour assurer la sécurité et empêcher la perte de puissance et la surchauffe de l'appareil. Utilisez le **TABLEAU A** pour déterminer le calibre de fil AWG requis. Pour déterminer l'intensité nominale de votre appareil, reportez-vous à la plaque située sur le capot du moteur. Avant d'utiliser l'appareil, inspectez le cordon d'alimentation pour déceler les fils desserrés ou exposés et les dommages d'isolation éventuels. Procédez à toutes les réparations et à tous les remplacements nécessaires avant d'utiliser votre appareil. Utilisez uniquement les rallonges pour l'extérieur, à trois fils, munies de fiches de mise à la terre à trois broches et les prises de courant trois pôles qui acceptent la fiche de la rallonge. Lorsque vous utilisez votre aspirateur pour ramasser des liquides, assurez-vous que le branchement de la rallonge ne contacte pas le liquide.

**REMARQUE :** LES DÉCHARGES STATIQUES SONT COURANTES DANS LES ENDROITS SECS OU LORSQUE L'HUMIDITÉ RELATIVE DE L'AIR EST FAIBLE. IL S'AGIT DE CONDITIONS TEMPORAIRES QUI N'AFFECTENT PAS L'UTILISATION DE L'APPAREIL. LA MEILLEURE SOLUTION POUR RÉDUIRE LA FRÉQUENCE DES DÉCHARGES STATIQUES DANS VOTRE MAISON CONSISTE À HUMIDIFIER L'AIR À L'AIDE D'UN HUMIDIFICATEUR À POSER OU FIXE.

Tension		Longueur totale de la rallonge, en pieds			
120V		25	50	100	150
Intensité nominale Plus de	Pas de Plus de	AWG (cable américain normalisé de fils)			
0	- 6	18	16	16	14
6	- 10	18	16	14	12
10	- 12	16	16	14	12
12	- 16	14	12	Non recommandé	

**TABLEAU A**

# DÉBALLAGE

Tirez les verrous du couvercle dans un mouvement extérieur et retirez le couvercle du réservoir. Retirez tous les accessoires et les documents qui ont pu être envoyés dans le réservoir de l'aspirateur.

# ASSEMBLAGE

## MONTAGE DES ROULETTES DE MANUTENTION

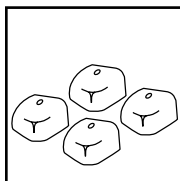

**FIGURE 1**

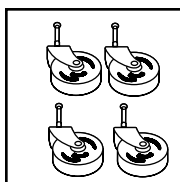
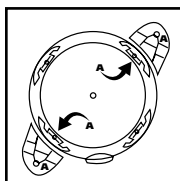

**FIGURE 2**

1. L'aspirateur sec/humide est livré avec quatre porte-roulettes **FIGURE 1**, quatre roulettes de manutention **FIGURE 2** et quatre vis.

Voici les directives d'assemblage :

2. Débranchez le cordon d'alimentation de la prise et retirez le couvercle du réservoir. Inversez le réservoir de sorte que le fond du réservoir soit face au plafond.



**FIGURE 3**

3. Positionnez le drain du réservoir devant vous. Prenez le porte-roulette identifié par la lettre **A** et insérez-le dans les rainures avant-gauche et arrière-droite, également identifiées par la lettre **A**. **FIGURE 3.**

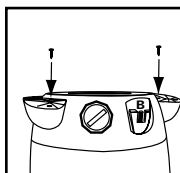

**FIGURE 4**

4. Fixez avec les vis fournies. **FIGURE 4.**

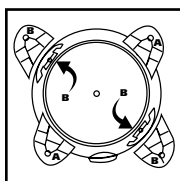

**FIGURE 5**

5. Prenez le porte-roulette identifié par la lettre **B** et insérez-le dans les rainures avant-droite et arrière-gauche du réservoir, également identifiées par la lettre **B**. **FIGURE 5.**

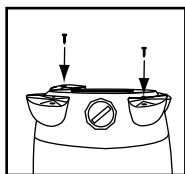

FIGURE 6

6. Secure with screws provided.

**FIGURE 6.**

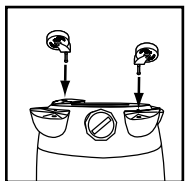

FIGURE 7

7. Insérez les roulettes de manutention dans les porte-roulettes en insérant les tiges des roulettes dans les trous pratiqués. Imprimez une pression vers le bas et un mouvement rotatif jusqu'à ce que les roulettes s'enclenchent en position. **FIGURE 7.**

8. Remettez le réservoir en position verticale.

## MONTAGE DU PORTE-OUTILS

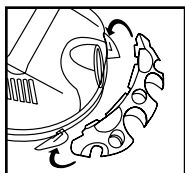

FIGURE 8

9. Placez-vous derrière l'appareil. Saisissez le porte-outils et positionnez-le avec les onglets face au dos de l'appareil. **FIGURE 8.**

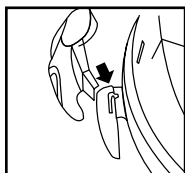

FIGURE 9

10. Insérez les onglets en forme de « J » dans les rainures du rembobineur **Figure 9.** Appuyez vers le bas jusqu'à ce que les onglets s'enclenchent en position.

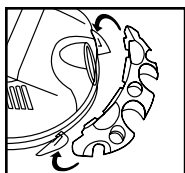

FIGURE 10

11. Appuyez vers le bas, au centre du porte-outils, jusqu'à ce que les onglets se bloquent contre la partie inférieure du couvercle. **FIGURE 10.**

## INSTALLATION GÉNÉRALE

12. Avant de remettre le couvercle du réservoir, reportez-vous à **Ramassage de déchets secs ou à Ramassage de déchets humides** du présent manuel d'utilisateur pour vous assurer d'avoir installé les filtres

adéquats pour votre opération de nettoyage.

13. Remettez le couvercle du réservoir, et appliquez une pression avec le pouce sur chaque verrou jusqu'à ce qu'ils se fixent fermement en place. Assurez-vous que tous les verrous du couvercle sont serrés solidement.

14. Insérez l'extrémité du long tuyau de la machine avec l'écrou de blocage dans l'orifice du réservoir et serrez. Ne serrez pas trop.

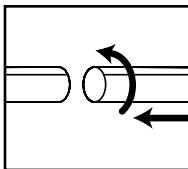

FIGURE 11

15. Attachez les bras de prolongation à l'extrémité accessoire du tuyau. Visez légèrement pour serrer le raccordement. **FIGURE 11.**

16. Attachez un des accessoires de nettoyage (selon vos exigences de nettoyage) sur les bras de prolongation. Visez légèrement pour serrer le raccordement. **FIGURE 11.**

17. Branchez le cordon dans la prise murale. Votre aspirateur est prêt à l'emploi. **I = EN MARCHÉ, O = À L'ARRÊT**

**NOTE :** De nombreux outils plus utiles sont disponibles chez votre revendeur local ou sur le site Web de Shop-Vac<sup>MD</sup>.

Des questions?

**Clients américains,** composez le **888-822-4644** ou consultez le **www.shopvac.com** 24 heures par jour.

**Clients canadiens,** composez le **905-335-9730** ou consultez le **www.shopvac.ca** 24 heures par jour.



## INSTALLATION ET NETTOYAGE DU FILTRE

## RAMASSAGE DE DÉCHETS SECS

**NOTE :** N'utilisez jamais l'aspirateur pour ramasser des déchets secs sans qu'un filtre sec soit installé sur le support de couvercle. L'utilisation de l'aspirateur sans filtre provoquera le rejet de poussière du port du ventilateur et causera des dommages au moteur.

## INSTALLATION ET NETTOYAGE DE LA CARTOUCHE FILTRANTE :

### ⚠ AVERTISSEMENT!

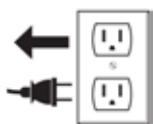

**DÉBRANCHEZ TOUJOURS LA FICHE DE LA PRISE MURALE AVANT DE RETIRER LE COUVERCLE DU RÉSERVOIR.**

**NOTE :** Si un manchon en mousse (non standard avec tous les modèles) est installé sur le support du couvercle, enlevez-le avant d'installer la cartouche filtrante.

18. La cartouche filtrante peut être utilisée pour le ramassage de déchets secs et de petites quantités de déchets humides. L'installation est identique dans les deux cas. Lors du ramassage de grandes quantités d'eau, nous vous recommandons d'utiliser un manchon de mousse (non standard avec tous les modèles) au lieu de la cartouche filtrante. Lors du ramassage de poussière fine ou de poudre, un sac filtrant haute efficacité (non standard avec tous les modèles) doit être utilisé avec la cartouche filtrante.

**NOTE :** Si la cartouche filtrante a été utilisée pour ramasser des déchets humides, elle doit être nettoyée et séchée avant d'être utilisée pour le ramassage de déchets secs.

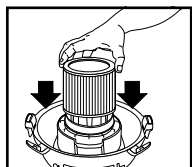

**FIGURE 12**

19. Alors que le couvercle du réservoir est renversé, glissez la cartouche filtrante vers le bas, sur le support de couvercle, et poussez jusqu'à ce que les joints du filtre reposent contre le couvercle. **FIGURE 12.**

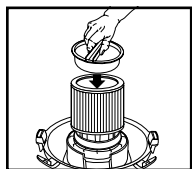

**FIGURE 13**

20. Placez le porte-filtre dans la partie supérieure de la cartouche filtrante. **FIGURE 13.**

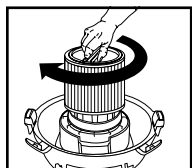

**FIGURE 14**

21. Maintenez le couvercle du réservoir d'une main, tournez la poignée du porte-filtre dans le sens horaire pour la serrer, en verrouillant ainsi le filtre en place. **FIGURE 14.**

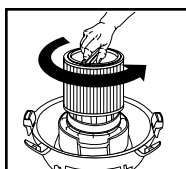

**FIGURE 15**

22. Pour enlever le filtre afin de le nettoyer, maintenez à nouveau le couvercle du réservoir et tournez le porte-filtre dans le sens antihoraire pour le desserrer et l'enlever. **FIGURE 15.**

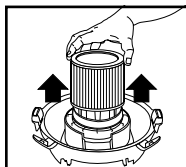

**FIGURE 16**

23. Glissez la cartouche filtrante à l'extérieur du support de couvercle. **FIGURE 16.**

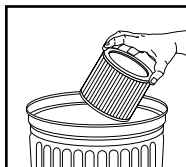

**FIGURE 17**

24. Pour nettoyer la cartouche filtrante, secouez ou brossez l'excédent de saleté. **FIGURE 17.**

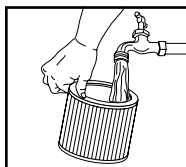

**FIGURE 18**

25. Ou rincez (depuis l'intérieur du filtre) avec de l'eau. **FIGURE 18.** Laissez sécher complètement (environ 24 heures).

26. Vérifiez si le filtre comporte des déchirures ou de petits trous. Si vous n'en trouvez pas, réinstallez le filtre. Pour éviter d'endommager votre aspirateur, n'utilisez pas de filtre comportant un trou ou une déchirure.

### ⚠ AVERTISSEMENT!

CONSERVEZ LES FILTRES PROPRES. L'EFFICACITÉ DE L'ASPIRATEUR DÉPEND GRANDEMENT DU FILTRE. UN FILTRE OBSTRUÉ PEUT PROVOQUER UNE SURCHAUFFE ET RISQUE D'ENDOMMAGER L'ASPIRATEUR. VÉRIFIEZ LE FILTRE RÉGULIÈREMENT ET REMPLACEZ-LE AU BESOIN.

#### INSERTION DU SAC-FILTRE JETABLE :

### ⚠ AVERTISSEMENT!

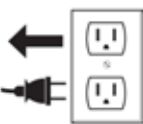

**DÉBRANCHEZ TOUJOURS LA FICHE DE LA PRISE MURALE AVANT DE RETIRER LE COUVERCLE DU RÉSERVOIR.**

27. Utilisez le sac filtrant jetable en conjonction avec la cartouche filtrante pour faciliter l'élimination des débris. Le sac n'est pas requis pour le ramassage de déchets

secs. Lors du ramassage de poussière fine ou de poudre, un sac filtrant haute efficacité (**non standard avec tous les modèles**) doit être utilisé. **NOTE** : Utilisez pour le ramassage de déchets secs uniquement.

28. Alors que le cordon est débranché de la prise, tirez les loquets dans un mouvement extérieur et retirez le couvercle du réservoir.

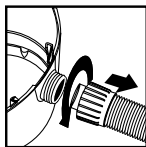

**FIGURE 19**

29. Dévissez l'écrou autobloquant du tuyau et retirez le tuyau de l'admission. **FIGURE 19.**

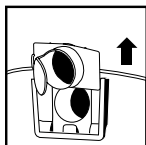

**FIGURE 20**

30. Retirez le déflecteur d'admission du guide de déflecteur. **NOTE** : Le tuyau doit être enlevé avant le retrait du déflecteur d'admission. **FIGURE 20.**

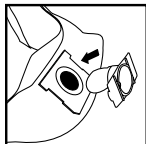

**FIGURE 21**

31. Placez le déflecteur d'admission avec l'ouverture faisant face à la gauche ou à la droite du sac avec filtre. Faites glisser le collier du sac filtre sur les encoches du déflecteur d'admission, en faisant correspondre les encoches du collier du sac avec le déflecteur d'admission. Le sac ne s'adaptera correctement que dans un sens.

**FIGURE 21.**

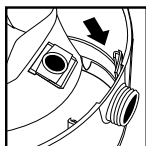

**FIGURE 22**

32. Faites glisser le déflecteur d'admission comportant le sac filtre dans le guide du déflecteur. **FIGURE 22.**

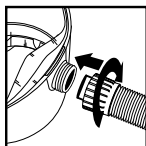

**FIGURE 23**

33. Réinsérez le tuyau dans l'admission et serrez l'écrou autobloquant. **FIGURE 23.**

34. Une fois fixée en place, étirez le sac et placez-le autour de l'intérieur du réservoir. Réinstallez le couvercle du réservoir.

**NOTE** : Lorsque vous retirez le sac filtre du réservoir, enlevez le déflecteur d'admission du collier du sac filtre. Réinstallez le déflecteur d'admission dans le guide du déflecteur. Le déflecteur d'admission doit être en place pour tout type de nettoyage.

## **⚠ AVERTISSEMENT!**



**POUR LE RAMASSAGE DES POUSSIÈRES FINES ET DES POUDRES**

Lorsque vous utilisez l'aspirateur pour ramasser des poussières fines ou des poudres de tous types (p. ex. plâtre, poussière cloisons sèches, cendres froides, poussière de béton, etc.), vous devez utiliser un sac filtre à haute efficacité pour cloisons sèches. Lorsque vous utilisez l'aspirateur pour ramasser les poussières et les débris ménagers ordinaires, vous pouvez utiliser des sacs filtres jetables standards à usage ménager.



## **RAMASSAGE DE DÉCHETS HUMIDES**

35. Votre aspirateur peut être utilisé pour le ramassage de déchets humides. Retirez **TOUTES** les saletés et **TOUS** les débris se trouvant dans le réservoir. Retirez tous les filtres destinés à une utilisation à sec uniquement, y compris le sac filtre, de l'aspirateur.

36. Une cartouche filtrante propre peut être utilisée pour ramasser de petites quantités de liquide. Pour utiliser la cartouche filtrante, suivez les instructions de nettoyage et d'installation sous la section ramassage de déchets secs.

37. Pour aspirer de grandes quantités de liquide, utilisez un manchon en mousse (**non standard avec tous les modèles**). Un manchon de mousse peut être acheté chez votre distributeur Shop-Vac<sup>MD</sup> local, sur le site de Shop-Vac<sup>MD</sup>, ou en communiquant avec le service à la clientèle de Shop-Vac<sup>MD</sup>. Pour utiliser le manchon de mousse; suivez les instructions d'installation de cette section.

38. De la brumisation dans l'air d'échappement et l'écoulement de liquide autour du couvercle peuvent se produire si le manchon en mousse devient saturé lors du ramassage de déchets humides. Si cela se produit, retirez le filtre et laissez-le sécher, ou remplacez-le par un autre filtre sec.

39. Éteignez l'appareil immédiatement après avoir terminé un ramassage humide ou lorsque le réservoir est plein et prêt à être vidé. Lorsque le réservoir est plein, l'aspiration réduira considérablement. Reportez-vous à « Arrêt automatique de l'aspiration » dans le présent manuel. Soulevez le tuyau pour évacuer l'excès de liquide du réservoir. Suivez les directives de la section « Vidange des déchets liquides » du présent manuel.

40. Avant de ranger l'aspirateur ou à de l'utiliser pour ramasser des déchets secs, nettoyez et séchez l'intérieur du réservoir et la partie inférieure du couvercle du réservoir. Nettoyez et laissez les filtres sécher complètement.

**REMARQUE** : LAVEZ RÉGULIÈREMENT LES ACCESSOIRES POUR ASPIRATION DE DÉBRIS HUMIDES PRINCIPALEMENT LORS DE L'ASPIRATION DE DÉBRIS HUMIDES, COLLANTS, DE LA CUISINE. POUR CE FAIRE, UTILISEZ UNE SOLUTION D'EAU SAVONNEUSE CHAUDE.

### **POSE ET NETTOYAGE DU MANCHON DE MOUSSE :**

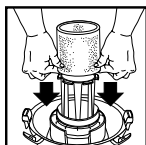

**FIGURE 24**

41. Avec le couvercle du réservoir dans une position renversée, glissez le manchon en mousse vers le bas, au-dessus du couvercle en tirant jusqu'à ce que le manchon en mousse couvre complètement le couvercle. **FIGURE 24.**

42. Pour nettoyer le manchon de mousse, débranchez la fiche de la prise murale. Retirez le couvercle du réservoir et placez le couvercle en position renversée. Retirez la gaine de mousse en la faisant glisser hors du couvercle.

43. Secouez l'excès de débris du manchon de mousse en effectuant un rapide mouvement de haut en bas.

44. Tenez le manchon en mousse sous l'eau courante pendant une minute ou deux, afin de rincer l'intérieur du filtre. Un lavage à l'eau n'est pas toujours nécessaire, il dépend de l'état du manchon de mousse.

45. Vérifiez si le filtre comporte des déchirures. Si vous en trouvez, remplacez-le par un nouveau filtre.

## **FONCTION DE SOUFFLEUR**

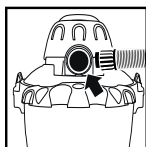

**FIGURE 25**

46. Votre aspirateur peut être utilisé en tant que puissante soufflerie. Pour cela, débouchez le tuyau flexible de toute obstruction éventuelle. Insérez l'extrémité du tuyau flexible de l'appareil dans la sortie réservée à la soufflerie et située à l'arrière de l'appareil.

**FIGURE 25.** Tournez-la légèrement pour serrer le raccord. Vous devez faire preuve de prudence lorsque vous vous servez de l'appareil en tant que soufflerie en raison de la puissante force de l'air résultant de l'utilisation de certains accessoires.

## **AVERTISSEMENT!**



**PORTEZ TOUJOURS UNE PROTECTION OCULAIRE POUR EMPÊCHER LES PIERRES OU LES DÉBRIS D'ATTEINDRE, PAR PROJECTION DIRECTE OU RICOCHET, LES YEUX OU LE VISAGE, CE QUI RISQUE DE SE SOLDER PAR DES BLESSURES GRAVES.**



## **VIDANGE DES RÉSIDUS LIQUIDES DU RÉSERVOIR**

47. Votre aspirateur pour déchets secs/humides peut être vidé de ses déchets liquides en enlevant le bouchon de vidange. Pour vider, éteignez l'appareil et retirez la fiche de la prise murale. Retirez le bouchon de vidange et déposez le contenu des déchets liquides dans un drain approprié. Dès que le réservoir est vide, retournez le couvercle dans sa position initiale. Pour continuer l'utilisation, branchez le cordon dans la prise murale et mettez l'appareil en marche. Utilisez les poignées de transport latérales pour soulever l'aspirateur au moment de la vidange du réservoir dans les drains qui sont situés au-dessus du niveau du sol.

## **ARRÊT AUTOMATIQUE DE L'ASPIRATION**

48. L'aspirateur est doté d'une fonction d'arrêt automatique qui s'actionne lors de l'aspiration de liquides. Au fur et à mesure que le niveau de liquide s'élève dans le réservoir, un flotteur interne s'élève jusqu'à atteindre un joint à l'admission d'air du moteur qui bloquera l'effet de succion. À ce moment, le moteur émettra un signal sonore plus strident que normal et la puissance d'aspiration chutera radicalement. Dans ce cas, éteignez l'appareil immédiatement. Le non respect de cette consigne après que le flotteur ait bloqué l'aspiration provoquera de lourds dommages au moteur. Pour poursuivre le travail, videz d'abord les résidus liquides du réservoir comme décrit dans le paragraphe précédent.

**REMARQUE** : SI L'APPAREIL BASCULE PAR ACCIDENT, L'ASPIRATEUR POURRAIT PERDRE DE SA PUISSANCE DE SUCCION. DANS CE CAS, ÉTEIGNEZ L'APPAREIL ET REMETTEZ L'ASPIRATEUR EN POSITION VERTICALE. LE FLOTTEUR RETOURNERA ALORS À SA POSITION NORMALE ET VOUS POURREZ POURSUIVRE VOTRE TRAVAIL.



## LUBRIFICATION

49. Aucune lubrification n'est nécessaire. En effet, le moteur est muni de roulements graissés à vie.

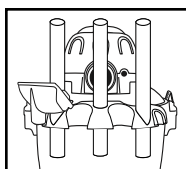
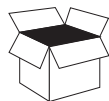

FIGURE 27

51. Les accessoires peuvent être rangés dans le porte-outil. **FIGURE 27. L'aspirateur doit être entreposé à l'intérieur.**



## ENTREPOSAGE

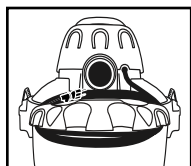
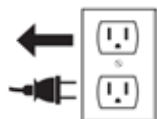

FIGURE 26

50. Avant de ranger votre aspirateur, le réservoir doit être vidé et nettoyé. Le cordon d'alimentation peut être enroulé autour du rembobineur de cordon fourni dans le couvercle du réservoir à l'arrière de l'appareil. **FIGURE 26.**



## DÉPANNAGE



**AVANT D'EFFECTUER TOUT TRAVAIL SUR L'ASPIRATEUR DE DÉBRIS SECS/HUMIDES, COUPEZ L'ALIMENTATION ÉLECTRIQUE ET RETIREZ LA FICHE DE LA PRISE MURALE.**

PROBLÈME	CAUSE	SOLUTION
Perte de la puissance de succion lors d'aspiration de débris humides	Filtre obstrué	Nettoyez le filtre, reportez-vous aux étapes 22 à 26 à la page 7 et les étapes 42 à 45 à la page 9.
	Réservoir plein	Vider le réservoir, consultez l'étape 47 en p. 9.
Perte de la puissance de succion lors d'aspiration de débris secs	Réservoir plein	Videz et nettoyez le réservoir
	Filtre obstrué	Nettoyez le filtre, consultez les étapes 22 à 26 en p. 7.
	Sac filtre jetable plein	Retirez le sac ou remplacez-le par un nouveau
Perte de la puissance de succion lors d'aspiration de débris humides ou émission de brume	Réservoir plein	Vidangez et nettoyez le réservoir, consultez l'étape 47 en p. 9.
	Filtre saturé	Nettoyez le filtre, reportez-vous l'étape 38 de la page 8.

# GARANTIE DE TROIS (3) ANS POUR USAGE DOMESTIQUE

Votre aspirateur Shop-Vac<sup>MD</sup> est garanti pour une période de trois ans à compter de la date d'achat contre tous défauts originaux de fabrication et de main-d'oeuvre s'il est utilisé dans le cadre d'un usage ménager normal, conforme aux instructions contenues dans le présent Guide de l'utilisateur. Si ce produit est utilisé à des fins commerciales ou locatives, une garantie limitée de 90 jours s'applique. Shop-Vac Corporation garantit de remettre cet aspirateur en bon état de marche, en le réparant ou en remplaçant les pièces défectueuses gratuitement pendant la période de garantie. Cette garantie ne couvre pas les accessoires. L'utilisation de filtres et/ou d'accessoires non recommandés peut annuler la garantie du fabricant. Shop-Vac<sup>MD</sup> n'assume aucune responsabilité pour les dommages ou les défauts de fonctionnement causés par une utilisation non adéquate, une manipulation négligente ou si des réparations ou des modifications ont été effectuées. N'essayez pas d'effectuer des réparations sur votre aspirateur autres que celles décrites dans le Guide de l'utilisateur. La date de la preuve d'achat est requise. Cette garantie vous confère des droits spécifiques auxquels peuvent s'ajouter d'autres droits variant d'un état ou d'une province à l'autre. Cette garantie ne s'applique pas hors des États-Unis et du Canada.

Clients des États-Unis : pour tout dépannage du produit, contactez le Service à la clientèle de Shop-Vac Corporation en composant le (570) 326-3557 ou allez à [www.shopvac.com/support](http://www.shopvac.com/support). Visitez [www.shopvac.com](http://www.shopvac.com) pour consulter le diagramme des pièces de votre aspirateur.

Clients du Canada : pour tout dépannage du produit, renvoyez l'aspirateur au complet (frais prépayés), au centre de service Shop-Vac<sup>MD</sup> agréé le plus près de chez vous. Une liste exhaustive de tous les centres de service agréés est comprise avec chaque aspirateur.

## REPLACEMENT DU FILTRE



SITUÉ À L'ARRIÈRE DE VOTRE ASPIRATEUR, VOUS TROUVEREZ UN TABLEAU DES FILTRES DE RECHANGE. CE TABLEAU VOUS INDIQUERA, « PAR TYPE », QUEL FILTRE CONVIENTRA CORRECTEMENT À VOTRE ASPIRATEUR. **FIGURE 28.**

<b>10</b> U.S. GAL	<b>37.8</b> L	<b>4.5</b> HP <small>PEAK DE POINTE PICO</small>
<b>REPLACEMENT FILTERS FILTRES DE RECHANGE FILTROS DE REEMPLAZO</b>		
Foam sleeve/Manchon en mousse/ Manguito de espuma	<b>R</b> 90585/064911	
Cartridge filter/ Filtre cartouche/ Filtro de cartucho	<b>U</b> 90304/009704	<b>X</b> 90350/ N/A
	<b>W</b> 90340/216218	<b>V</b> 90333/ N/A
Filter bag/ Sac filtrant/ Bolsa filtrante	<b>F</b> 90662/ N/A	<b>I</b> 90672/012322
<a href="http://www.shopvac.com">www.shopvac.com</a> 1-888-822-4644		

**FIGURE 28**

**NOTE** : Ce ne sont pas tous les filtres disponibles pour votre aspirateur qui sont répertoriés dans ce tableau. Pour les filtres supplémentaires, consultez le site Web de Shop-Vac<sup>MD</sup>.

Communiquez avec le service à la clientèle de Shop-Vac<sup>MD</sup> si des pièces manquent ou sont endommagées.

**Clients américains**, composez le **888-822-4644** ou consultez le [www.shopvac.com](http://www.shopvac.com)

**Clients canadiens**, composez le **905-335-9730** ou consultez le [www.shopvac.ca](http://www.shopvac.ca)

**SHOP-VAC CORPORATION**  
2323 Reach Road, P.O. Box 3307,  
Williamsport, PA 17701-0307  
(570) 326-3557  
[www.shopvac.com](http://www.shopvac.com)

**SHOP-VAC Canada Ltd.**  
1770 Appleby Line, Burlington, ON L7L 5P8  
(905) 335-9730  
[www.shopvac.ca](http://www.shopvac.ca)

**Brevets octroyés et en instance  
aux États-Unis.**  
Tous droits réservés.

© 2017 Shop-Vac Corporation.



# MANUAL DEL USUARIO

## ASPIRADORA DE TALLER PARA LÍQUIDOS/SÓLIDOS

**10** GALONES U.S.\*

**37,8** LITROS\*

**SERIE SL**

PARA USO DOMÉSTICO Y  
EMPRESARIAL



PARA SU SEGURIDAD, LEA  
TODAS LAS INSTRUCCIONES  
CON ATENCIÓN ANTES DE  
USAR LA ASPIRADORA.  
GUARDE ESTE MANUAL  
PARA REFERENCIA FUTURA.

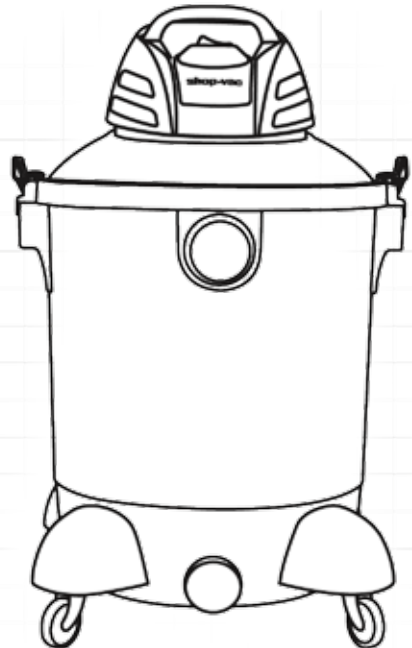

**shop•vac**<sup>®</sup>  
BRAND

\*La capacidad de trabajo del tanque puede variar basado en el uso.

87556-18



# CONTENIDO DE LA CAJA

**!ADVERTENCIA!:** ANTES DE UTILIZAR EL ARTEFACTO, LEA CON CUIDADO LAS IMPORTANTES INSTRUCCIONES DE SEGURIDAD.

Verifique para asegurarse de que tiene lo siguiente:

- 1 Aspiradora
- 2 Filtro de cartucho
- 3 Retenedor del filtro
- 4 Bolsa filtrante
- 5 Boquilla
- 6 Manguera
- 7 Varillas de extensión (3)
- 8 Bases para las ruedas (4)
- 9 Ruedas (4)
- 10 Porta-herramientas
- 11 Tornillos (4)
- 12 Bolsa filtrante

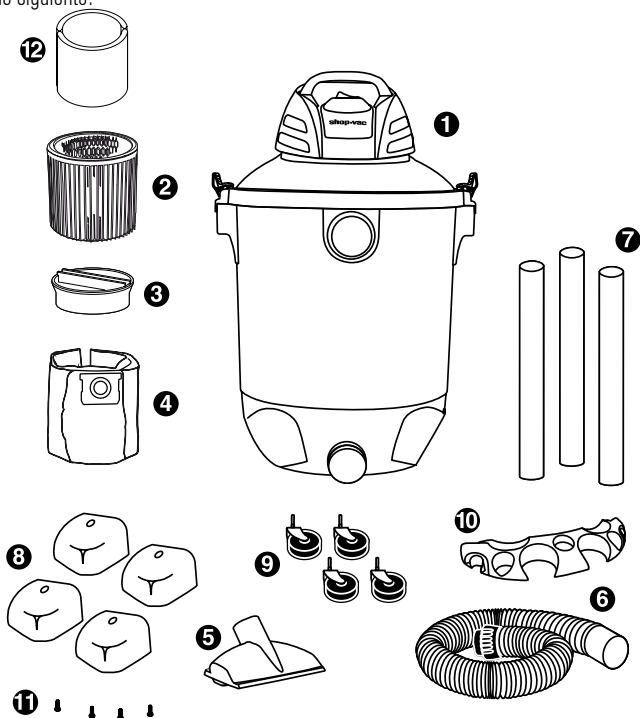

Comuníquese con Atención al Cliente de Shop-Vac® si falta alguna pieza o si hay piezas dañadas.

**Cientes de los Estados Unidos**, por favor,  
llamar al **888-822-4644** o visitar  
**www.shopvac.com**

**Cientes Canadienses**, por favor,  
llamar al **905-335-9730** o visitar  
**www.shopvac.ca**

## HERRAMIENTAS REQUERIDAS



Gafas de seguridad



Destornillador de cabeza plana

¿Desea realizar alguna pregunta?

**Cientes de Estados Unidos**, por favor,

llamar al **888-822-4644**

o visitar **www.shopvac.com** durante las 24 horas.

**Cientes Canadienses** por favor,

llamar al **905-335-9730**

o visitar **www.shopvac.ca** durante las 24 horas.

## **⚠ ¡ATENCIÓN!**

Lea cuidadosamente todas las normas de seguridad antes de utilizar la aspiradora. Conserve este manual para consultas futuras.

## **⚠ ¡PELIGRO!**



Nunca opere esta unidad ante la presencia de materiales o vapores inflamables dado que los artefactos eléctricos producen arcos o chispas que pueden causar un incendio o una explosión. **¡NUNCA DEJE LA ASPIRADORA**

**FUNCIONANDO SIN VIGILANCIA!**

## **⚠ ¡ADVERTENCIA!**

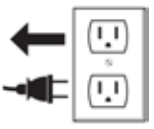

**DESCONECTE SIEMPRE EL ENCHUFE DE LA TOMA DE CORRIENTE DE PARED ANTES DE RETIRAR LA CUBIERTA DEL DEPÓSITO.**

## **⚠ ¡ADVERTENCIA!**



**UTILICE SIEMPRE PROTECCIÓN OCULAR PARA EVITAR QUE PIEDRAS O ESCOMBROS SEAN**

**EXPULSADOS Y ENTREN EN CONTACTO CON SUS OJOS O ROSTRO LO QUE PUEDE RESULTAR EN LESIONES GRAVES.**

# **INSTRUCCIONES IMPORTANTES SOBRE SEGURIDAD**

Cuando esté usando un artefacto eléctrico, deberá seguir siempre las precauciones básicas, entre las que se incluyen las siguientes: **LEA TODAS LAS INSTRUCCIONES ANTES DE UTILIZAR ESTE ARTEFACTO.**

## **⚠ ¡ADVERTENCIA!**

**⚡ PARA REDUCIR EL RIESGO DE INCENDIO, DESCARGA ELÉCTRICA O LESIONES:**

1. No deje sin atención el artefacto cuando esté conectado. Desconéctelo de la toma de corriente cuando no lo esté utilizando y antes de darle mantenimiento. Conéctelo únicamente a una toma de corriente debidamente conectada a tierra. Consulte las instrucciones para la conexión a tierra.
2. No lo exponga a la lluvia, guárdelo en el interior.
3. No permita que lo utilicen como un juguete. Se requiere una estrecha vigilancia cuando lo utilicen los niños o se utilice cerca de ellos.
4. Utilícelo solamente como se describe en este

manual. Utilice solamente los accesorios recomendados por el fabricante.

5. No lo utilice si el cable o el enchufe están dañados. Si el artefacto no funciona como debiera, se ha caído, dañado, dejado a la intemperie o se ha dejado caer en el agua, póngase en contacto con Shop-Vac Corporation para solicitar asistencia.
6. No jale o transporte el artefacto por el cable, no utilice el cable como una manija, no cierre las puertas sobre el cable ni jale el cable alrededor de bordes filosos o esquinas. No pase el artefacto sobre el cable. Mantenga el cable alejado de las superficies calientes.
7. No desconecte el artefacto tirando del cable. Para desconectarlo, tómelo por el enchufe, no por el cable.
8. No toque el enchufe ni el artefacto con las manos mojadas.
9. No inserte ningún objeto por las aberturas. No lo utilice si cualquiera de las aberturas está bloqueada. Manténgalo libre de polvo, pelusa, cabello y cualquier otro material que pudiera reducir el flujo de aire.
10. Mantenga el cabello, la ropa suelta, los dedos y en general todo su cuerpo, alejados de las aberturas y partes móviles del artefacto.
11. No aspire ningún material que esté ardiendo o humeando, como cigarrillos, cerillos o cenizas calientes.
12. No lo utilice sin colocarle antes la bolsa para polvo y/o los filtros.
13. Apague todos los controles antes de desconectar la unidad.
14. Extreme precauciones cuando esté limpiando en las escaleras.
15. No lo utilice para aspirar líquidos inflamables o combustibles, como gasolina, ni lo utilice en áreas en donde pudieran estar presentes estas sustancias.
16. No utilice su aspiradora como rociador para líquidos inflamables como pinturas con base de aceite, lacas, productos de limpieza para el hogar, etc.
17. No aspire materiales tóxicos, carcinógenos, combustibles, ni otros materiales peligrosos como amianto, arsénico, bario, berilio, plomo, pesticidas u otros materiales que representen un riesgo para la salud. Existen artefactos especialmente diseñados para estos propósitos.
18. No recoja hollín, cemento, yeso o polvo de muro de mampostería sin colocar antes el filtro de cartucho y la bolsa colectora filtrante. Éstas son partículas muy finas que pueden pasar a través de la espuma y afectar el funcionamiento del motor o ser expelidas nuevamente al aire. Se encuentran disponibles bolsas colectoras filtrantes adicionales.
19. No deje el cable en el piso una vez que haya terminado su trabajo de limpieza, ya que podría tropezarse con él.

20. Tenga cuidado especial al vaciar los depósitos excesivamente cargados.
21. Para evitar la combustión espontánea, vacíe el depósito después de cada uso.
22. El funcionamiento de una aspiradora de servicio podría ocasionar que objetos extraños sean sopladados hacia los ojos, lo que podría resultar en una lesión ocular. Siempre lleve puestas gafas de seguridad cuando haga funcionar una aspiradora.
23. **MANTÉNGASE ALERTA.** Vigile lo que está haciendo y utilice el sentido común. No utilice una aspiradora para limpieza cuando esté cansado, distraído o bajo el efecto de drogas, alcohol o medicamentos que causen una pérdida del control.
24. **¡ADVERTENCIA! NO** utilice esta aspiradora para aspirar residuos de pintura con plomo dado que al hacerlo se podrían dispersar partículas delgadas de plomo en el aire. Esta aspiradora no ha sido diseñada para ser utilizada, conforme a la Regulación de la EPA 40 CFR Parte 745, para limpieza de materiales de pintura con plomo.

## GUARDE ESTAS INSTRUCCIONES

### ⚠ ¡ADVERTENCIA!

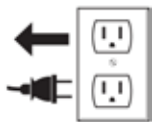

**NO DEJE LA ASPIRADORA SIN VIGILANCIA CUANDO ESTÁ ENCHUFADA O EN FUNCIONAMIENTO. DESENCHUFE LA ASPIRADORA CUANDO NO LA UTILICE.**



## INSTRUCCIONES DE CONEXIÓN A TIERRA

Este artefacto debe estar conectado a tierra. Si por algún motivo falla o se descompone, la conexión a tierra proporciona una vía de menor resistencia para la corriente eléctrica, reduciendo el riesgo de sufrir una descarga. Este artefacto está equipado con un cable que cuenta con un conductor a tierra y un enchufe a tierra. El enchufe debe ser insertado en una toma de corriente adecuada que esté debidamente instalada y conectada a tierra de acuerdo con todos los códigos y reglamentos locales.

### ⚠ ¡ADVERTENCIA!

**UNA CONEXIÓN INADECUADA DEL CONDUCTOR A TIERRA DEL EQUIPO PUEDE RESULTAR EN RIESGO DE DESCARGA ELÉCTRICA. VERIFIQUE CON UN ELECTRICISTA CALIFICADO O TÉCNICO DE SERVICIO SI TIENE DUDAS CON**

**RESPECTO A SI LA TOMA DE CORRIENTE ESTÁ ADECUADAMENTE CONECTADA A TIERRA. NO HAGA MODIFICACIONES EN EL ENCHUFE DEL ARTEFACTO. SI NO SE AJUSTA A LA TOMA DE CORRIENTE, HAGA QUE UN ELECTRICISTA CALIFICADO INSTALE UNA TOMA DE CORRIENTE APROPIADA.**

Este artefacto es para ser utilizado en un circuito con corriente nominal de 120 voltios, y tiene un enchufe con conexión a tierra que es similar al enchufe que aparece en la **ILUSTRACIÓN A**. Se puede utilizar un adaptador provisorio, que es similar al adaptador que aparece en las **ILUSTRACIÓN B y C**, para conectar este enchufe a una toma de corriente de 2 polos como se muestra en la **ILUSTRACIÓN B** en el caso de que no se encuentre disponible una toma de corriente con una adecuada conexión a tierra. El adaptador provisorio debe ser utilizado solamente hasta que un electricista pueda instalar una toma de corriente debidamente conectada a tierra (**ILUSTRACIÓN A**). La espiga rígida de color verde, orejeta o accesorio similar que sale del adaptador debe conectarse a una conexión a tierra permanente tal como la tapa de la toma de corriente, debidamente conectada a tierra. Siempre que se utilice un adaptador, debe ser sujetado en su lugar mediante un tornillo metálico.

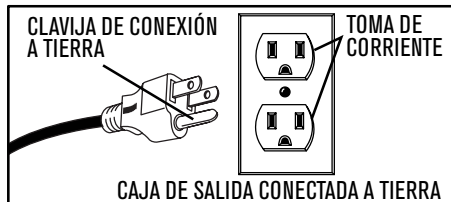

**ILUSTRACIÓN A**

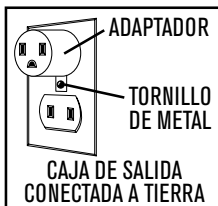

**ILUSTRACIÓN B**

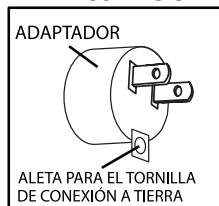

**ILUSTRACIÓN C**

EN CANADÁ, EL REGLAMENTO DE ELECTRICIDAD CANADIENSE NO PERMITE EL USO DE UN ADAPTADOR PROVISIONAL. Asegúrese de que este artefacto esté conectado a una toma de corriente que tenga la misma configuración que la del enchufe. No se debe utilizar ningún adaptador con este artefacto.



## CABLES DE EXTENSION

Cuando utilice el aparato a una distancia a la cual sea necesario utilizar un cable de extensión, debe emplear un cable de tres conductores con conexión a tierra de

tamaño adecuado, por razones de seguridad y para evitar la pérdida de potencia y el sobrecalentamiento. Use la **TABLA A** para determinar el calibre (AWG) requerido para el cable. Para determinar el amperaje de su aspiradora, vea la placa localizada en el alojamiento del motor. Antes de utilizar el artefacto, compruebe que el cable de corriente esté bien colocado y que no existan cables expuestos o aislamientos dañados. Haga los reemplazos o las reparaciones que sean necesarios antes de utilizar el artefacto. Utilice únicamente los cables de extensión para exteriores de tres hilos que tengan enchufes con conexión a tierra y toma de corriente de tres polos para poder conectar el enchufe del cable de extensión. Cuando esté aspirando materiales líquidos, asegúrese de que la conexión del cable de extensión no entre en contacto con el líquido.

**NOTA:** LAS DESCARGAS ESTÁTICAS SON COMUNES EN ÁREAS SECAS O CUANDO LA HUMEDAD RELATIVA DEL AIRE ES BAJA. ESTO ES SÓLO TEMPORAL Y NO AFECTA EL USO DEL ARTEFACTO. PARA REDUCIR LA FRECUENCIA DE DESCARGAS ESTÁTICAS EN SU HOGAR, EL MEJOR REMEDIO ES AGREGAR HUMEDAD AL AIRE CON UNA CONSOLA O UN HUMIDIFICADOR INSTALADO.

Voltios		Longitud total del cable en pies			
120V		25	50	100	150
Amperaje Más No Más		AWG			
0	- 6	18	16	16	14
6	- 10	18	16	16	12
10	- 12	16	16	14	12
12	- 16	14	12	No se recomienda	

**TABLA A**

## DESEMBALAJE

Tire de los seguros de la tapa con un movimiento hacia afuera y retire la tapa del depósito. Retire los accesorios y el material impreso que se pueda haber embalado en el depósito de la aspiradora.

## MONTAJE

## ENSAMBLADO DE LA RUEDA

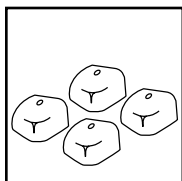

**FIGURA 1**

1. Con su aspiradora de materiales líquidos y sólidos encontrará cuatro ruedas **FIGURA 1**, cuatro bases para las ruedas **FIGURA 2** y cuatro tornillos.

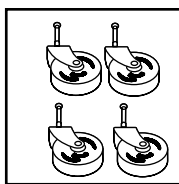

**FIGURA 2**

Ensamble como se indica a continuación:

2. Con el cable desconectado de la toma de corriente y habiendo retirado la cubierta del depósito, voltee el depósito de modo que el fondo quede mirando hacia arriba.

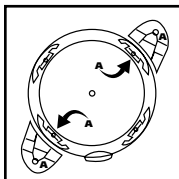

**FIGURA 3**

3. Con el drenaje del depósito mirando hacia usted, tome las bases para rueda marcadas con la letra **A** y colóquelas en las ranuras en la parte frontal izquierda y posterior derecha del depósito tam- **A** bien marcadas con la letra **A**. **FIGURA 3**.

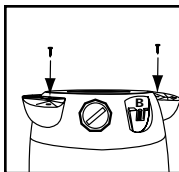

**FIGURA 4**

4. Asegure con los tornillos suministrados. **FIGURA 4**.

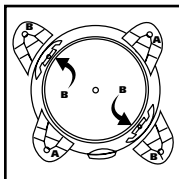

**FIGURA 5**

5. Tome las bases con las ruedas marcadas con la letra **B** y colóquelas en la parte frontal derecha y en la parte posterior izquierda del depósito que también están marcadas con la letra **B**. **FIGURA 5**.

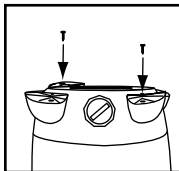

**FIGURA 6**

6. Asegure con los tornillos suministrados. **FIGURA 6**.

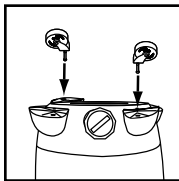

**FIGURA 7**

7. Inserte las ruedas en las bases colocando el vástago de las ruedas en los orificios provistos. Aplique presión y torsión hasta que las rueditas hayan encajado en su lugar. **FIGURA 7**.

8. Regrese el depósito a su posición vertical.

## ENSAMBLADO DEL PORTA-HERRAMIENTAS

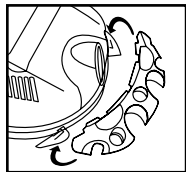

**FIGURA 8**

9. Con la parte posterior de la unidad mirando hacia usted, tome el porta-herramientas y colóquelo con las lengüetas mirando hacia la parte posterior de la unidad. **FIGURA 8.**

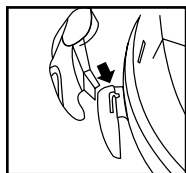

**FIGURA 9**

10. Coloque las lengüetas en forma de "J" en las ranuras de los soportes para enrollado de cable. **FIGURA 9.** Presione hasta que las lengüetas encajen en su lugar.

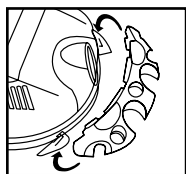

**FIGURA 10**

11. Presione en el centro del porta-herramientas hasta que la lengüeta quede asegurada en la parte inferior de la tapa. **FIGURA 10.**

## MONTAJE GENERAL

12. Antes de volver a colocar la tapa del depósito, consulte las secciones sobre **Aspiración de Sólidos** o **Aspiración de Líquidos** del manual del usuario para asegurarse de que tiene instalados los filtros apropiados para su operación de limpieza.

13. Vuelva a colocar la cubierta del depósito y aplique presión con los pulgares a cada sujetador hasta que se encajen bien en su posición. Asegúrese que todos los sujetadores de la tapa estén bien ajustados.

14. Inserte el extremo largo de la manguera de la máquina con la tuerca de fijación dentro de la entrada del depósito y apriete. No apriete en exceso.

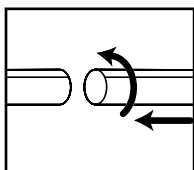

**FIGURA 11**

15. Acople las varillas de extensión al extremo del accesorio de la manguera. Tuerca ligeramente para apretar la conexión. **FIGURA 11.**

16. Acople uno de los accesorios de limpieza (dependiendo de lo que desee limpiar) a la manguera. Gírelo ligeramente para ajustar la conexión.

**FIGURA 11.**

17. Enchufe el cable en el tomacorriente de pared. Su aspiradora está lista para usarse. **I = ENCENDIDO, O = APAGADO**

**NOTA:** Puede conseguir muchas otras herramientas útiles a través de su distribuidor local o del sitio en Internet de Shop-Vac®.

¿Desea realizar alguna pregunta?

**Cientes de los Estados Unidos,** por favor,

llamar al **888-822-4644** o visitar

**www.shopvac.com** durante las 24 horas

**Cientes Canadienses,** por favor,

llamar al **905-335-9730** o visitar

**www.shopvac.ca** durante las 24 horas.



## ASPIRACIÓN DE SÓLIDOS

**NOTA:** No use nunca la aspiradora para aspirar materiales sólidos si no está instalado el filtro para aspiración de materiales sólidos en el alojamiento de la tapa. Si la aspiradora se utiliza sin filtro, el polvo se descargará desde el puerto del soplador y se dañará el motor.

**INSTALACIÓN Y LIMPIEZA DEL FILTRO DE CARTUCHO:**

**⚠ ¡ADVERTENCIA!**

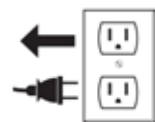

**NO DEJE LA ASPIRADORA SIN VIGILANCIA CUANDO ESTÁ ENCHUFADA O EN FUNCIONAMIENTO. DESENCHUFE LA ASPIRADORA CUANDO NO LA UTILICE.**

**NOTA:** Si en el alojamiento de la tapa está instalada la manga de hule-espuma (no es común a todos los modelos), retire la misma antes de instalar el filtro de cartucho.

18. El filtro de cartucho se puede usar para aspiración de sólidos y pequeñas cantidades de líquido. La instalación es la misma en los dos casos. Cuando recoja grandes cantidades de agua, recomendamos utilizar la manga de hule-espuma (no es común a todos los modelos) en lugar del filtro de cartucho. Cuando se recoge polvo fino o polvillo se debe usar una bolsa filtrante de alta eficiencia (no es común a todos los modelos) con el filtro de cartucho.

**NOTA:** Si el filtro de cartucho ha sido utilizado para la aspiración de materiales líquidos, se deberá limpiar y dejar secar antes de utilizarlo para la aspiración de materiales sólidos.

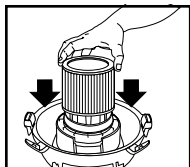

**FIGURA 12**

19. Con la tapa del depósito en posición invertida, deslice el filtro de cartucho hacia abajo sobre el alojamiento de la tapa, empujando hasta que el filtro se selle contra la tapa. **FIGURA 12.**

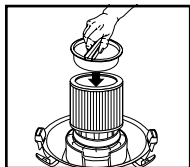

**FIGURA 13**

20. Coloque el retenedor del filtro dentro de la parte superior del filtro de cartucho. **FIGURA 13.**

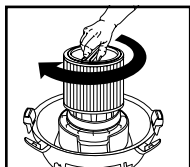

**FIGURA 14**

21. Sostenga la tapa del depósito con una mano, gire la manija del retenedor del filtro en el sentido de las agujas del reloj para ajustarlo, asegurando el filtro en su lugar. **FIGURA 14.**



**FIGURA 15**

22. Para retirar el filtro para su limpieza, sostenga de nuevo la tapa del depósito y gire el retenedor del filtro en sentido contrario a las agujas del reloj para soltarlo y retirarlo. **FIGURA 15.**

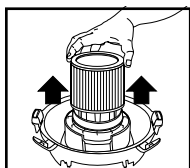

**FIGURA 16**

23. Deslice el filtro de cartucho para sacarlo del alojamiento de la tapa. **FIGURA 16.**

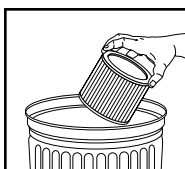

**FIGURA 17**

24. Para limpiar el filtro de cartucho agítelo o cepíllalo para quitar el exceso de suciedad. **FIGURA 17.**

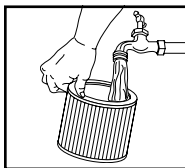

**FIGURA 18**

25. O enjuague el mismo (desde el interior del filtro) con agua. **FIGURA 18.** Seque completamente (aproximadamente 24 horas).

26. Inspeccione para comprobar que el filtro no tenga roturas o pequeños orificios. Si no detecta ninguna rotura u orificio, reinstale el filtro. Para evitar que se dañe la aspiradora, no use filtros que tengan orificios o roturas.

## ⚠ ¡ADVERTENCIA!

MANTenga LOS FILTROS LIMPIOS. LA EFICIENCIA DE LA ASPIRADORA DEPENDE EN GRAN MEDIDA DE LOS FILTROS. UN FILTRO OBTURADO PUEDE CAUSAR SOBRECALENTAMIENTO Y POSIBLEMENTE DAÑAR LA ASPIRADORA. INSPECCIONE EL FILTRO PERIÓDICAMENTE Y REEMPLÁCELO CUANDO SEA NECESARIO.

### INSTALACIÓN DE LA BOLSA FILTRANTE DESCARTABLE:

## ⚠ ¡ADVERTENCIA!

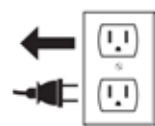

DESCONECTE SIEMPRE EL ENCHUFE DE LA TOMA DE CORRIENTE DE PARED ANTES DE RETIRAR LA CUBIERTA DEL DEPÓSITO.

27. Para una fácil eliminación de los residuos, use la bolsa filtrante descartable junto con el filtro de cartucho. No se necesita la bolsa para la aspiración normal de sólidos. Cuando se recoge polvo fino o polvillo se debe usar una bolsa filtrante de alta eficiencia (no es común a todos los modelos). **NOTA:** Se debe utilizar solamente para la aspiración de materiales sólidos.

28. Con el cable desconectado del tomacorriente, tire de los seguros hacia afuera para retirar la tapa del depósito.

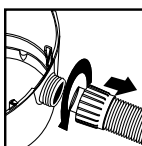

**FIGURA 19**

29. Desenrosque la tuerca de fijación de la manguera y sáquela de la entrada. **FIGURA 19.**



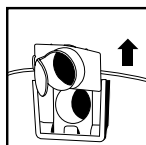

**FIGURA 20**

30. Retire el deflector de entrada de la guía del deflector. **NOTA:** Para poder retirar el deflector de entrada, antes hay que extraer la manguera. **FIGURA 20.**

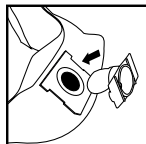

**FIGURA 21**

31. Coloque el deflector de entrada con la abertura mirando hacia el lado izquierdo o el lado derecho de la bolsa filtrante. Deslice el collar de la bolsa filtrante por encima del deflector de entrada, de manera tal que las muescas del collar de la bolsa coincidan con las

lengüetas del deflector de entrada. La bolsa sólo encaja correctamente de una manera. **FIGURA 21.**

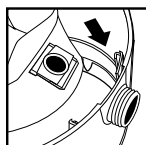

**FIGURA 22**

32. Deslice el deflector de entrada con la bolsa filtrante acoplada en la guía del deflector. **FIGURA 22.**

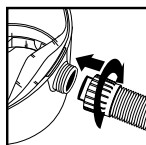

**FIGURA 23**

33. Vuelva a insertar la manguera dentro de la entrada y ajuste la tuerca de fijación. **FIGURA 23.**

34. When secured in place, expand the filter bag and position around the inside of the tank. Replace tank cover.

**NOTA:** Cuando retire la bolsa filtrante del depósito, retire el deflector de entrada del collar de la bolsa filtrante. Vuelva a instalar el deflector en la guía del deflector. El deflector de entrada debe estar colocado en su lugar para cualquier tipo de limpieza.

## ⚠ ¡ADVERTENCIA!



**PARA PARTÍCULAS FINAS DE POLVO**  
Cuando aspire partículas finas de polvo de cualquier tipo (por ejemplo yeso, muro de mampostería, cenizas frías, polvo de cemento, etc.), debe utilizarse una bolsa filtrante para muro de mampostería de alta eficiencia. Cuando se aspiran residuos y polvo en el hogar, se pueden utilizar las bolsas filtrantes desechables estándar para uso doméstico.



# OPERACIÓN DE ASPIRACIÓN DE LÍQUIDOS

35. La aspiradora se puede utilizar para recoger líquidos. Retire **TODA** la suciedad y los residuos que se encuentren en el depósito. Retire de la aspiradora todos los filtros para aspiración de sólidos exclusivamente, incluida la bolsa filtrante.

36. Se puede usar un filtro de cartucho limpio para recoger pequeñas cantidades de líquido. Para usar el filtro de cartucho siga las instrucciones de limpieza e instalación que se indican para la aspiración de sólidos.

37. Para la aspiración de grandes cantidades de líquido use una manga de hule-espuma (**no es común a todos los modelos**). La manga de hule-espuma se puede comprar a través de su distribuidor local Shop-Vac®, del sitio web Shop-Vac® o del servicio de atención al cliente de Shop-Vac®. Para usar la manga de hule-espuma siga las instrucciones de instalación de esta sección.

38. Si el filtro se satura durante la aspiración de líquidos puede aparecer rocío en el aire de salida o goteo de líquido alrededor de la tapa del depósito. Si esto ocurre, retire el filtro y deje secar o reemplace con otro seco.

39. Apague la unidad inmediatamente después de terminar un trabajo de aspiración de líquidos o cuando el depósito esté lleno y listo para ser vaciado. Cuando el depósito está lleno la succión se reduce drásticamente. Consulte “apagado automático de la succión” en este manual. Eleve la manguera para drenar cualquier exceso de líquido dentro del depósito. Siga las instrucciones de “vaciado de residuos líquidos” de este manual.

40. Antes de almacenar la aspiradora o de usar la unidad para aspirar sólidos, limpie y seque el interior del tanque y la parte de abajo de la tapa del depósito. Limpie los filtros y déjelos secar por completo.

**NOTA:** LOS ACCESORIOS PARA ASPIRACIÓN DE LÍQUIDOS DEBEN LAVARSE DE MANERA PERIÓDICA, ESPECIALMENTE DESPUÉS DE ASPIRAR LÍQUIDOS O MATERIALES PEGAJOSOS QUE SE HAN DERRAMADO DEBIDO A ACCIDENTES EN LA COCINA. ESTO PUEDE LOGRARSE CON UNA SOLUCIÓN DE JABÓN CON AGUA TIBIA.

## INSTALACIÓN Y LIMPIEZA DE LA MANGA DE HULE-ESPUMA:

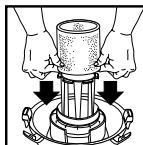

**FIGURA 24**

41. Con la tapa del depósito en posición invertida, deslice la manga de hule-espuma hacia abajo sobre el alojamiento de la tapa jalando hasta que la manga cubra completamente el alojamiento de la tapa.

**FIGURA 24.**

42. Para limpiar la manga de hule-espuma, desconecte el enchufe del tomacorriente de pared. Retire la tapa del depósito y coloque la tapa en posición invertida. Retire la manga de hule-espuma deslizándola hacia arriba y afuera del alojamiento de la tapa.

43. Sacuda el exceso de suciedad de la manga de hule-espuma con un movimiento rápido hacia arriba y hacia abajo.

44. Sostenga la manga de hule-espuma bajo el agua corriente por uno o dos minutos, enjuagando desde el interior del filtro. Dependiendo de la condición de la manga de hule-espuma, no siempre se requiere la limpieza con agua.

45. Inspeccione el filtro para ver si hay roturas. Si es así, cambie el filtro por uno nuevo.



## FUNCIÓN DE SOPLADOR

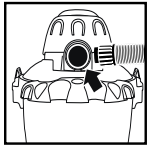

**FIGURA 25**

46. Esta aspiradora puede utilizarse como un soplador potente. Para utilizar la unidad como un soplador, extraiga cualquier obstrucción de la manguera. Inserte la manguera de la máquina dentro del puerto del soplador en la parte posterior de la unidad

**FIGURA 25.** Tuerza ligeramente para ajustar la conexión. Debe tenerse mucho cuidado cuando se utiliza como soplador debido a la fuerza poderosa del aire cuando se utilizan ciertos accesorios.

## ⚠ ¡ADVERTENCIA!



UTILICE SIEMPRE PROTECCIÓN OCULAR PARA EVITAR QUE PIEDRAS O ESCOMBROS SEAN

EXPULSADOS Y ENTREN EN CONTACTO CON SUS OJOS O ROSTRO LO QUE PUEDE RESULTAR EN LESIONES GRAVES.



## VACIADO DEL DESECHO LÍQUIDO DEL DEPÓSITO

47. Su aspiradora para residuos líquidos y sólidos puede vaciarse del desecho líquido retirando el tapón de drenaje. Para vaciarla, apague la unidad y retire el enchufe del tomacorriente de la pared. Retire el tapón de drenaje y deposite los contenidos de desechos

líquidos en un desagüe adecuado. Una vez que haya vaciado el depósito, regrese el tapón de drenaje a su posición original. Para continuar usando el artefacto, conecte el enchufe en el tomacorriente de pared y encienda la unidad. Para drenar el depósito en desagües que estén ubicados por encima del nivel del suelo, use la manija de transporte lateral para levantar la aspiradora.

## APAGADO AUTOMÁTICO DE LA SUCCIÓN

48. La aspiradora está equipada con una función de apagado automático de la succión cuando está aspirando líquidos. A medida que el nivel de líquido se eleva en el depósito, un flotador interno se eleva hasta que se asienta contra un sello en la entrada del motor, apagando la succión. Cuando esto ocurre, el motor producirá un ruido muy agudo y se reducirá drásticamente la succión. Si esto ocurre, apague inmediatamente la unidad. Si no se apaga la unidad después de que el flotador se eleve y apague la succión, se podría provocar graves daños al motor. Para continuar usando la aspiradora, vacíe el desecho líquido del depósito como se describe en el párrafo anterior.

**NOTA:** SI LA ASPIRADORA SE INCLINA ACCIDENTALMENTE, PODRÍA PERDER SUCCIÓN. SI ESTO OCURRE, APAGUE LA ASPIRADORA Y COLÓQUELA EN POSICIÓN VERTICAL. ESTO PERMITIRÁ QUE EL FLOTADOR REGRESE A SU POSICIÓN NORMAL Y PODRÁ CONTINUAR CON LA OPERACIÓN.



## LUBRICACIÓN

49. No se requiere lubricación ya que el motor está equipado con cojinetes lubricados de por vida.

## ALMACENAMIENTO

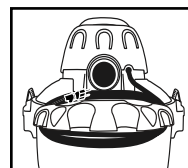

**FIGURA 26**

50. Antes de almacenar su aspiradora, deberá vaciar y limpiar el depósito. Puede enrollar el cable eléctrico alrededor de las envolturas de cable provistas en la tapa del depósito en la parte posterior de la unidad. **FIGURA 26.**

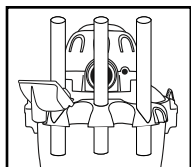

51. Los accesorios se pueden almacenar en el portaherramientas.  
**FIGURA 27.** La aspiradora debe almacenarse en interiores.

**FIGURA 27**



## SOLUCIÓN DE PROBLEMAS

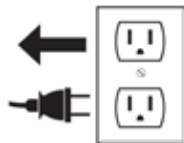

**ANTES DE REALIZAR CUALQUIER TRABAJO CON SU ASPIRADORA PARA ASPIRACIÓN DE MATERIALES LÍQUIDOS/SÓLIDOS, DESCONECTE EL SUMINISTRO ELÉCTRICO Y DESENCHUFE EL ARTEFACTO DE LA TOMA DE CORRIENTE DE PARED.**

PROBLEMA	CAUSA	SOLUCIÓN
Pérdida de succión en la aspiración de materiales líquidos	Filtro tapado	Limpe el filtro; consulte los pasos 22 - 26 en la página 7 y los pasos 42 - 45 en la página 8.
	Depósito lleno	Vaciar el depósito, vea el paso 47 en la página 9.
Pérdida de succión en la aspiración de materiales sólidos	Depósito lleno	Vacíe y limpie el depósito.
	Filtro tapado	Limpe el filtro, vea los pasos 22 - 26 en la página 7.
	Bolsa filtrante descartable llena	Retire la bolsa o cámbiela por una nueva.
Pérdida de succión o rocío durante la aspiración de materiales líquidos	Depósito lleno	Drene y limpie el depósito, vea el paso 47 en la página 9.
	Filtro saturado	Limpe el filtro; consulte el paso 38 de la página 8.

# GARANTÍA DE USO DOMÉSTICO POR TRES AÑOS

Su aspiradora Shop-Vac® está garantizada para uso doméstico normal, de acuerdo con el Manual del Usuario, contra defectos originales en los materiales y en la mano de obra por un período de tres años desde la fecha de compra. Si este producto se utilizara para fines comerciales o de alquiler, se aplicará una garantía limitada de 90 días. Shop-Vac Corporation garantiza la puesta de esta aspiradora en condiciones operativas correctas, ya sea mediante su reparación o el reemplazo de sus piezas, durante el período de garantía, y sin cargo alguno. Esta garantía no cubre los accesorios. La utilización de filtros y/o accesorios no recomendados puede anular la garantía del fabricante. Shop-Vac® no asume ninguna responsabilidad por daños o funcionamiento defectuoso causados por uso incorrecto, manipulación negligente, o cuando se han realizado reparaciones o modificaciones al equipo. No intente reparar usted mismo su aspiradora. El único mantenimiento que usted debe darle es el que se describe en el Manual del Usuario. Es necesario presentar comprobante con la fecha de compra. Esta garantía le otorga derechos legales específicos, y usted también puede tener otros derechos, que varían de un estado a otro o de una provincia a otra. Esta garantía no es válida fuera del territorio de los Estados Unidos y Canadá.

Clientes en los Estados Unidos: para soporte técnico, póngase en contacto con Shop-Vac Corporation, Atención al Cliente, al número (570) 326-3557, o visite [www.shopvac.com/support](http://www.shopvac.com/support). Visite [www.shopvac.com](http://www.shopvac.com) para un diagrama del listado de piezas de su aspiradora.

Clientes en Canadá: regrese la unidad completa (transporte prepago) al Centro de Servicio Técnico Autorizado de Shop-Vac® más cercano a su domicilio. Una lista completa de Centros de Servicio Autorizados se incluye con cada aspiradora.

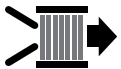

## CAMBIO DEL FILTRO

EN LA PARTE TRASERA DE SU ASPIRADORA ENCONTRARÁ EL CUADRO DE FILTROS DE REEMPLAZO. ESTE CUADRO LE INDICARÁ, POR "TIPO", CUÁLES SON LOS FILTROS QUE LE CORRESPONDEN A SU ASPIRADORA. **FIGURA 28.**

<b>10</b> U.S. GAL	<b>37.8</b> L	<b>4.5</b> HP <small>PEAK DE POINTE PICO</small>
<b>REPLACEMENT FILTERS FILTRÉS DE RECHANGE FILTROS DE REEMPLAZO</b>		
Foam sleeve/Manchon en mousse/ Manguito de espuma	<b>R</b> 90585/064911	
Cartridge filter/ Filtre cartouche/ Filtro de cartucho	<b>U</b> 90304/009704	<b>X</b> 90350/ N/A
	<b>W</b> 90340/216218	<b>V</b> 90333/ N/A
Filter bag/ Sac filtrant/ Bolsa filtrante	<b>F</b> 90662/ N/A	<b>I</b> 90672/012322
<a href="http://www.shopvac.com">www.shopvac.com</a> 1-888-822-4644		

**FIGURA 28**

**NOTA:** En este cuadro no se enumeran todos los filtros disponibles para su aspiradora. Para ver filtros adicionales, visite el sitio Web Shop-Vac®.

Comuníquese con Atención al Cliente de Shop-Vac® si falta alguna pieza o si hay piezas dañadas.

**Cientes de los Estados Unidos**, por favor,

llamar al **888-822-4644** o visitar

**[www.shopvac.com](http://www.shopvac.com)**

**Cientes Canadienses**, por favor,

llamar al **905-335-9730** o visitar

**[www.shopvac.ca](http://www.shopvac.ca)**

### SHOP-VAC CORPORATION

2323 Reach Road, P.O. Box 3307,

Williamsport, PA 17701-0307

(570) 326-3557

[www.shopvac.com](http://www.shopvac.com)

### SHOP-VAC Canada Ltd.

1770 Appleby Line, Burlington, ON L7L 5P8

(905) 335-9730

[www.shopvac.ca](http://www.shopvac.ca)

**Patentes de Estados Unidos**

**registradas y en trámite.**

**Todos los derechos reservados.**

© 2017 Shop-Vac Corporation.